

Документ подписан простой электронной подписью
Информация о владельце:
ФИО: Мухомов Андрей Евгеньевич
Должность: Ректор
Дата подписания: 16.07.2023 08:37:04
Уникальный программный ключ:
4c46f2d9dda3fafb9e57683d11e5a4257b6ddfe

МИНИСТЕРСТВО СЕЛЬСКОГО ХОЗЯЙСТВА РОССИЙСКОЙ ФЕДЕРАЦИИ
федеральное государственное бюджетное образовательное учреждение высшего образования
«Чувашский государственный аграрный университет»
(ФГБОУ ВО Чувашский ГАУ)

УТВЕРЖДАЮ

Проректор по учебной и
научной работе



Л.М. Корнилова

14 июня 2023 г.

ФОНД ОЦЕНОЧНЫХ СРЕДСТВ

Направление подготовки 38.03.01 Экономика

Направленность (профиль) Бухгалтерский учет, анализ и аудит

Квалификация: Бакалавр

Чебоксары, 2023

1. Общие положения

Фонд оценочных материалов и (или) средств (далее – оценочные материалы, ФОМ) по образовательной программе формируется для определения уровня достижения результатов обучения и (или) освоения образовательной программы, установленных образовательной программой по соответствующему направлению подготовки.

Оценочные материалы в структуре образовательной программы являются обязательным компонентом. ФОМ, будучи составной частью комплекта документов основной профессиональной образовательной программы, рассматривается на заседании Ученого совета Университета в составе ОПОП и утверждается проректором по учебной и научной работе.

Под оценочными материалами Университета понимается совокупность разработанных и утвержденных оценочных средств, представляющих собой:

- комплекс заданий различного типа,
 - ключи правильных ответов,
 - критерии оценки,
- используемых при проведении оценочных процедур:

- текущего контроля,
- промежуточной аттестации,
- государственной итоговой аттестации

с целью оценивания достижения обучающимися результатов освоения образовательной программы и (или) результатов обучения по:

- отдельным дисциплинам (модулям),
- практикам.

Оценочные материалы, разработанные Университетом, обеспечивают надежную и интегративную (комплексную) оценку результатов обучения и (или) освоения образовательной программы и отвечают следующим требованиям:

– соответствие целям и задачам образовательной программы, содержанию изучаемых дисциплин (модулей), научно-исследовательской работы, практик;

- наличие полного и достаточного состава оценочных материалов в целях возможного отбора заданий для комплектования диагностической работы как одного из аккредитационных показателей;

– соответствие оценочных средств предмету оценки, направленной на определение уровня достижения планируемых результатов обучения и (или) освоения образовательной программы (ее части);

– использование актуальных редакций понятий, терминов, определений, соответствующих действующему законодательству в определенной сфере общественных отношений, отраслевым регламентам, ГОСТу(ам) и т.д.

2. Показатели уровней сформированности компетенций на этапах их формирования

Результатом освоения дисциплины является установление одного из уровней сформированности компетенций: высокий, повышенный, базовый, низкий.

Уровень	Универсальные компетенции	Общепрофессиональные/ профессиональные компетенции
Высокий (оценка «отлично»),	<i>Сформированы четкие системные знания и</i>	<i>Обучающимся усвоена взаимосвязь основных</i>

Уровень	Универсальные компетенции	Общепрофессиональные/ профессиональные компетенции
«зачтено»)	<p><i>представления по дисциплине.</i></p> <p><i>Ответы на вопросы оценочных средств полные и верные.</i></p> <p><i>Даны развернутые ответы на дополнительные вопросы.</i></p> <p><i>Обучающимся продемонстрирован высокий уровень освоения компетенции</i></p>	<p><i>понятий дисциплины, в том числе для решения профессиональных задач.</i></p> <p><i>Ответы на вопросы оценочных средств самостоятельны, исчерпывающие, содержание вопроса/задания оценочного средства раскрыто полно, профессионально, грамотно. Даны ответы на дополнительные вопросы.</i></p> <p><i>Обучающимся продемонстрирован высокий уровень освоения компетенции</i></p>
Повышенный (оценка «хорошо», «зачтено»)	<p><i>Знания и представления по дисциплине сформированы на повышенном уровне.</i></p> <p><i>В ответах на вопросы/задания оценочных средств изложено понимание вопроса, дано достаточно подробное описание ответа, приведены и раскрыты в тезисной форме основные понятия.</i></p> <p><i>Ответ отражает полное знание материала, а также наличие, с незначительными пробелами, умений и навыков по изучаемой дисциплине. Допустимы единичные негрубые ошибки.</i></p> <p><i>Обучающимся продемонстрирован повышенный уровень освоения компетенции</i></p>	<p><i>Сформированы в целом системные знания и представления по дисциплине.</i></p> <p><i>Ответы на вопросы оценочных средств полные, грамотные.</i></p> <p><i>Продемонстрирован повышенный уровень владения практическими умениями и навыками.</i></p> <p><i>Допустимы единичные негрубые ошибки по ходу ответа, в применении умений и навыков</i></p>
Базовый (оценка	<p><i>Ответ отражает теоретические знания</i></p>	<p><i>Обучающийся владеет знаниями основного</i></p>

Уровень	Универсальные компетенции	Общепрофессиональные/ профессиональные компетенции
«удовлетворительно», «зачтено»)	<i>основного материала дисциплины в объеме, необходимом для дальнейшего освоения ОПОП. Обучающийся допускает неточности в ответе, но обладает необходимыми знаниями для их устранения. Обучающимся продемонстрирован базовый уровень освоения компетенции</i>	<i>материал на базовом уровне. Ответы на вопросы оценочных средств неполные, допущены существенные ошибки. Продемонстрирован базовый уровень владения практическими умениями и навыками, соответствующий минимально необходимому уровню для решения профессиональных задач</i>
Низкий (оценка «неудовлетворительно», «не зачтено»)	<i>Демонстрирует полное отсутствие теоретических знаний материала дисциплины, отсутствие практических умений и навыков</i>	

3. Критерии оценки уровня сформированности компетенций

Критерии оценки уровня сформированности компетенций **при проведении деловой (ролевой) игры:**

- оценка «отлично» выставляется обучающемуся (члену группы), если в процессе решения проблемной ситуации (игры) продемонстрированы глубокие знания дисциплины, сущности проблемы, даны логически последовательные, содержательные, полные, правильные и конкретные ответы на все вопросы; даны рекомендации по использованию данных в будущем для аналогичных ситуаций;

- оценка «хорошо» выставляется обучающемуся (члену группы), если все рассуждения и обоснования верны, однако, имеются незначительные неточности, представлен недостаточно полный выбор стратегий поведения/методов/инструментов (в части обоснования);

- оценка «удовлетворительно» выставляется обучающемуся (члену группы), слабо ориентирующемуся в материале; в рассуждениях обучающийся не демонстрирует логику ответа, плохо владеет профессиональной терминологией, не раскрывает суть проблемы и не предлагает конкретного ее решения; обучающийся не принимает активного участия в работе группы, выполнившей задание на «хорошо» или «отлично»;

- оценка «неудовлетворительно» выставляется обучающемуся (члену группы), не принимавшему участие в работе группы или группе, не справившейся с заданием на уровне, достаточном для проставления положительной оценки.

Критерии оценки уровня сформированности компетенций **при проведении коллоквиума/круглого стола (дискуссии):**

- оценка «отлично»: обучающийся демонстрирует полное понимание материала, дает верные определения основных понятий, корректно использует терминологический аппарат, может обосновать свои суждения. Обучающийся приводит примеры не только из рекомендуемой литературы, но и самостоятельно составленные, демонстрирует способности анализа и высокий уровень самостоятельности. Занимает активную позицию в дискуссии;

- оценка «хорошо»: обучающийся демонстрирует полное понимание материала, дает верные определения основных понятий, корректно использует терминологический аппарат, может обосновать свои суждения. Обучающийся приводит примеры и демонстрирует высокий уровень самостоятельности, устанавливает причинно-следственные связи обсуждаемых проблем;

- оценка «удовлетворительно»: обучающийся слабо ориентируется в материале, допускает ошибки и неточности в определении основных понятий, преимущественно корректно использует терминологический аппарат. Обучающийся недостаточно доказательно и полно обосновывает свои суждения, с затруднением приводит свои примеры;

- оценка «неудовлетворительно»: обучающийся не ориентируется в материале, допускает ошибки и неточности в определении основных понятий, некорректно использует терминологический аппарат. Обучающийся не приводит примеры к своим суждениям. Не участвует в работе.

Критерии оценки уровня сформированности компетенций при решении кейс-задания:

- оценка «отлично»: в процессе решения проблемной ситуации продемонстрированы глубокие знания дисциплины, сущности проблемы, взаимосвязи рассматриваемых процессов и явлений. Ответы и предложенные решения логически последовательные, содержательные, полные, правильные и конкретные. Грамотно и полно сформулированы все обоснования; изложение материала логично, грамотно, без ошибок; обучающийся демонстрирует связь теории с практикой;

- оценка «хорошо»: показаны твердые и достаточно полные знания материала дисциплины. Ответ содержит незначительные ошибки, однако, в целом, обучающийся демонстрирует правильное понимание сущности и взаимосвязи рассматриваемых процессов и явлений; дает грамотные ответы на поставленные вопросы в кейсе, обосновывает принятое решение;

- оценка «удовлетворительно»: рассуждения обучающегося поверхностные, слабое владение профессиональной терминологией, не связывает теорию с практикой, рассуждения нелогичны, решение не обосновано либо предложения не раскрывают суть проблемы;

- оценка «неудовлетворительно»: предпринята попытка решения проблемной ситуации, ответ неверен, допущены критические ошибки в решении, ответ показывает непонимание обучающимся сути вопроса, незнание теории, неумение связать теорию с практикой.

Критерии оценки уровня сформированности компетенций при проведении контрольной работы:

- оценка «отлично»: продемонстрировано грамотное последовательное решение задач (заданий) при правильно выбранном алгоритме. Даны верные ответы на все вопросы и условия задач (заданий). При необходимости сделаны пояснения и выводы (содержательные, достаточно полные, правильные, учитывающие специфику проблемной ситуации в задаче или с незначительными ошибками);

- оценка «хорошо»: грамотное последовательное решение задач (заданий) при правильно выбранном алгоритме. Однако, ответы на вопросы и условия задач (заданий) содержат незначительные ошибки. Пояснения и выводы отсутствуют или даны неверно;

- оценка «удовлетворительно»: обучающийся ориентируется в материале, но применяет его неверно, выбирает неправильный алгоритм решения задач

(неверные исходные данные, неверная последовательность решения и др. ошибки), допускает вычислительные ошибки. Пояснения и выводы отсутствуют или даны неверно;

- оценка «неудовлетворительно»: обучающийся слабо ориентируется в материале, выбирает неправильный алгоритм решения, допускает значительное количество вычислительных ошибок. Пояснения и выводы отсутствуют.

Критерии оценки уровня сформированности компетенций при выполнении курсовой работы/курсового проекта:

- оценка «отлично»: продемонстрировано блестящее владение проблемой исследования, материал выстроен логично, последовательно, обучающийся аргументированно отстаивает свою точку зрения. Во введении приводится обоснование выбора конкретной темы, четко определены цель и задачи работы (проекта). Использован достаточный перечень источников и литературы для методологической базы исследования. Обучающийся грамотно использует профессиональные термины, актуальные исходные данные. Проведен самостоятельный анализ (исследование) объекта. По результатам работы сделаны логичные выводы. Оформление работы соответствует методическим рекомендациям. Объем и содержание работы соответствует требованиям. На защите обучающийся исчерпывающе отвечает на все дополнительные вопросы;

- оценка «хорошо»: обучающийся демонстрирует повышенный уровень владения проблемой исследования, логично, последовательно и аргументированно отстаивает ее концептуальное содержание. Во введении содержатся небольшие неточности в формулировках цели, задач. В основной части допущены незначительные погрешности в расчетах (в исследовании). Выводы обоснованы, аргументированы. Оформление работы соответствует методическим рекомендациям. Объем работы соответствует требованиям. На защите обучающийся отвечает на все дополнительные вопросы;

- оценка «удовлетворительно»: обучающийся демонстрирует базовый уровень владения проблемой исследования. Во введении указаны цель и задачи исследования, но отсутствуют их четкие формулировки. Работа является компиляцией чужих исследований с попыткой формулировки собственных выводов в конце работы. Изложение материала логично и аргументировано. Наблюдается отступление от требований в оформлении и объеме работы. При ответе на вопросы обучающийся испытывает затруднения;

- оценка «неудовлетворительно»: обнаруживается несамостоятельность выполнения курсовой работы, некомпетентность в исследуемой проблеме. Нарушена логика изложения. Работа не соответствует требованиям, предъявляемым к оформлению и содержанию. На защите курсовой работы обучающийся не отвечает на вопросы.

Критерии оценки уровня сформированности компетенций при выполнении проекта:

- оценка «отлично»: проект полностью соответствует требованиям, к структуре, содержанию, оформлению и реализации проекта. Выполнен самостоятельно с использованием необходимой теоретической и практической базы. Проект защищен на высоком уровне. Ответы на вопросы грамотные и полные;

- оценка «хорошо»: проект в целом соответствует требованиям, предъявляемым к структуре, содержанию, оформлению и реализации проекта, обучающийся демонстрирует умение обучающегося (-ихся) работать с материалом,

создавать качественные и тщательно проработанные проекты, используя несколько инструментов для исследования. Ответы на вопросы поверхностные;

- оценка «удовлетворительно»: проект частично соответствует требованиям, предъявляемым к структуре, содержанию, оформлению и реализации проекта. Содержание работы раскрывает тему, но является неполным. Ответы на вопросы неполные либо отсутствуют;

- оценка «неудовлетворительно»: проект не соответствует требованиям к структуре, содержанию, оформлению и реализации проекта. Содержание проекта частично или полностью не соответствует теме. Отсутствуют необходимые вычисления. Выводы отсутствуют. Ответы на вопросы отсутствуют.

Критерии оценки уровня сформированности компетенций при решении задач (заданий):

- оценка «отлично»: обучающийся демонстрирует грамотное решение всех задач, использование правильных методов решения при незначительных вычислительных погрешностях (арифметических ошибках);

- оценка «хорошо»: продемонстрировано использование правильных методов при решении задач при наличии существенных ошибок в 1-2 из них;

- оценка «удовлетворительно»: обучающийся использует верные методы решения, но правильные ответы в большинстве случаев (в том числе из-за арифметических ошибок) отсутствуют;

- оценка «неудовлетворительно»: обучающимся использованы неверные методы решения, отсутствуют верные ответы.

Критерии оценки уровня сформированности компетенций при выполнении теста:

Оценка	Показатели*
Отлично	85-100%
Хорошо	65-84%
Удовлетворительно	51-64%
Неудовлетворительно	менее 50%

* - % выполненных заданий от общего количества заданий в тесте. Показатели зависят от уровня сложности тестовых заданий.

Критерии оценки уровня сформированности компетенций при проведении творческого задания:

- оценка «отлично»: презентация творческого задания полностью соответствует требованиям, демонстрирует глубокое понимание обучающимися(-имся) основных подходов к решению рассматриваемой проблемы, в том числе на основе анализа дополнительной литературы, самостоятельно изученной обучающимся; подробно обоснована и корректно охарактеризована рекомендуемая стратегия. Ответы на дополнительные вопросы грамотные и полные;

- оценка «хорошо»: презентация творческого задания в целом соответствует требованиям, демонстрирует умение обучающихся(-егося) работать с материалом, создавать качественные и тщательно проработанные проекты, используя несколько инструментов для исследования. Ответы на вопросы поверхностные, не раскрывают полное понимание изложенной проблемы;

- оценка «удовлетворительно»: презентация творческого задания соответствует требованиям. Содержание раскрывает тему, но является неполным. При подготовке презентации использованы преимущественно учебники.

Изложение материала является самостоятельным, но в основном компилятивным (набор фрагментов чужих текстов), присутствуют ошибки. Ответы на вопросы неполные либо отсутствуют;

- оценка «неудовлетворительно»: работа не соответствует требованиям. Содержание работы частично или полностью не соответствует теме. Изложение материала является компиляцией без анализа и обсуждения. Отсутствует мнение автора(-ов) работы или оно является формальным. Ответы на вопросы отсутствуют.

Критерии оценки уровня сформированности компетенций для устного опроса:

- оценка «отлично»: обучающимся дан полный, развернутый ответ на поставленный вопрос; в ответе прослеживается четкая структура, логическая последовательность, отражающая сущность раскрываемых понятий, теорий, явлений. Знание по дисциплине демонстрируются на фоне понимания его в системе данной науки и междисциплинарных связей. Обучающийся владеет терминологией, способен приводить примеры, высказывает свою точку зрения с опорой на знания и опыт;

- оценка «хорошо»: обучающимся дан полный, развернутый ответ на поставленный вопрос, показано умение выделять существенные и несущественные признаки, причинно-следственные связи. Ответ логичен, выстроен, но совершены единичные ошибки. Не в полной мере владеет знаниями по всей дисциплине. Даны ответы на дополнительные, поясняющие вопросы;

- оценка «удовлетворительно»: ответ на вопрос не полный, с ошибками. Обучающийся путается в деталях, с затруднением пользуется профессиональной терминологией. Есть замечания к построению ответа, к логике и последовательности изложения. Не отвечает на дополнительные вопросы;

- оценка «неудовлетворительно»: ответ представляет собой разрозненные знания с существенными ошибками по вопросу, присутствует фрагментарность, нелогичность изложения. Обучающийся не осознает связь обсуждаемого вопроса с другими объектами дисциплины, речь неграмотная, не используется профессиональная терминология. Ответы на дополнительные вопросы не даны или неверные.

Критерии оценки уровня сформированности компетенций при проверке эссе:

- оценка «отлично»: содержание работы полностью соответствует теме. Тема глубоко и аргументировано раскрыта. Используются дополнительные материалы, необходимые для ее освещения. Работа структурно выдержана. Мысли изложены логически, последовательно, стилистика соответствует содержанию. Фактические ошибки отсутствуют. Заключение содержит выводы, логично вытекающие из содержания основной части;

- оценка «хорошо»: тема эссе достаточно полно и убедительно раскрыта, есть незначительные замечания. Использовано достаточное количество источников и литературы. Текст изложен логически, структура выдержана, использован литературный язык и профессиональная терминология. Недостаточно полно доказывается выдвинутый тезис. Имеются единичные фактические неточности. Заключение содержит выводы, вытекающие из содержания основной части;

- оценка «удовлетворительно»: тема эссе в основном раскрыта. Дан верный, но недостаточно полный ответ. Имеются отклонения от темы, отдельные ошибки, неточности, в том числе фактологические. Обнаруживается недостаточное умение делать выводы и обобщения. Материал излагается достаточно логично, но имеются

отдельные нарушения. Выводы не полностью соответствуют содержанию основной части;

- оценка «неудовлетворительно»: тема эссе полностью не раскрыта. Изложение нелогично, много фактологических, речевых, стилистических и других ошибок. Присутствуют многочисленные заимствования из источников. Выводы отсутствуют либо не связаны с основной частью работы.

Критерии оценки уровня сформированности компетенций по результатам проведения зачета:

- оценка «зачтено»: обучающийся демонстрирует всестороннее, систематическое и глубокое знание материала, свободно выполняет задания, предусмотренные программой дисциплины, усвоивший основную и дополнительную литературу. Обучающийся выполняет задания, предусмотренные программой дисциплины, на уровне не ниже базового;

- оценка «не зачтено»: обучающийся демонстрирует незнание материала, не выполняет задания, предусмотренные программой дисциплины. Обучающийся не выполняет задания, предусмотренные программой дисциплины, на уровне ниже базового. Дальнейшее освоение ОПОП не возможно без дополнительного изучения материала и подготовки к зачету.

Критерии оценки уровня сформированности компетенций по результатам проведения дифференцированного зачёта (зачета с оценкой) / экзамена:

- оценка «отлично»: обучающийся дал полный, развернутый ответ на поставленный вопрос, проявил совокупность осознанных знаний об объекте, доказательно раскрыл основные положения темы. В ответе прослеживается четкая структура, логическая последовательность, отражающая сущность раскрываемых понятий, явлений. Обучающийся подкрепляет теоретический ответ практическими примерами. Ответ сформулирован научным языком, обоснована авторская позиция обучающегося. Могут быть допущены недочеты в определении понятий, исправленные студентом самостоятельно в процессе ответа или с помощью «наводящих» вопросов преподавателя. Обучающимся продемонстрирован высокий уровень владения компетенцией(-ями);

- оценка «хорошо»: обучающимся дан полный, развернутый ответ на поставленный вопрос, проявлено умение выделять существенные и несущественные признаки, причинно-следственные связи. Ответ четко структурирован, логичен, но есть недочеты в формулировании понятий, решении задач. При ответах на дополнительные вопросы допущены незначительные ошибки. Обучающимся продемонстрирован повышенный уровень владения компетенцией(-ями);

- оценка «удовлетворительно»: обучающимся дан неполный ответ на вопрос, логика и последовательность изложения имеют существенные нарушения. Допущены грубые ошибки при определении сущности раскрываемых понятий, явлений, нарушена логика ответа, не сделаны выводы. Речевое оформление требует коррекции. Обучающийся испытывает затруднение при ответе на дополнительные вопросы. Обучающимся продемонстрирован базовый уровень владения компетенцией(-ями);

- оценки «неудовлетворительно»: обучающийся испытывает значительные трудности в ответе на вопрос, допускает существенные ошибки, не владеет терминологией, не знает основных понятий, не может ответить на «наводящие» вопросы преподавателя. Обучающимся продемонстрирован низкий уровень владения компетенцией(-ями).

Критерии оценки уровня сформированности компетенций для проведения экзамена/дифференцированного зачёта (зачета с оценкой) зависят от их форм проведения (тест, вопросы, задания, решение задач и т.д.).

4. Фонд оценочных средств

УК-1. Способен осуществлять поиск, критический анализ и синтез информации, применять системный подход для решения поставленных задач

УК-1.1 Знает: методики поиска, сбора и обработки информации, метод системного анализа

УК-1.2 Умеет: применять методики поиска, сбора, обработки информации, системный подход для решения поставленных задач и осуществлять критический анализ и синтез информации, полученной из актуальных российских и зарубежных источников

УК-1.3 Имеет навыки: поиска, сбора и обработки, критического анализа и синтеза информации, для решения поставленных задач

МАТЕМАТИКА

(семестр: 1-3; промежуточная аттестация: зачет, экзамен)

Тип заданий: выбор одного правильного варианта из предложенных вариантов ответов

Тест 1. Определитель – это:

- 1) число;
- 2) матрица;
- 3) множество;
- 4) последовательность.

Правильный ответ: 3.

Тест 2. Порядок определителя – это:

- 1) диапазон значений его элементов;
- 2) значение;
- 3) число его строк и столбцов;
- 4) сумма индексов первого элемента первой строки.

Правильный ответ: 3.

Тест 3. Если к элементам какой-либо строки или столбца прибавить произведение соответствующих элементов другой строки или столбца на постоянный множитель, то...

- 1) Значение определителя будет умножено на постоянный множитель
- 2) Определитель будет преобразован в минор
- 3) Значение определителя не изменится
- 4) Величина равна нулю

Правильный ответ: 3.

Тест 4. Если в определителе поменять местами два соседних параллельных ряда (строки или столбцы), то значение определителя:

- 1) будет равен нулю
- 2) будет равен единице
- 3) поменяет знак на противоположный
- 4) не изменится

Правильный ответ: 3.

Тест 5. Если в определителе имеются две одинаковые строки, то значение определителя:

- 1) равно нулю
- 2) больше нуля
- 3) меньше нуля
- 4) не существует

Правильный ответ: 1.

Тест 5. Если в определителе имеются два пропорциональных столбца, то значение определителя:

- 1) равно нулю
- 2) больше нуля
- 3) меньше нуля
- 4) не существует

Правильный ответ: 1.

Тест 7. Определитель

$$\begin{vmatrix} 1 & 3 & 2 \\ 7 & 5 & 0 \\ 6 & 3 & 1 \end{vmatrix}$$

равен...

- 1) 34;
- 2) -34;
- 3) 62;
- 4) -62.

Правильный ответ: 2

Тест 8. Пусть $A = \begin{pmatrix} 1 & 1 \\ 1 & -2 \end{pmatrix}$, $B=A^2$, тогда $|B|$ равен...

- 1) 9.
- 2) 1;
- 3) -2;
- 4) 3.

Правильный ответ: 1

Тест 9. Если все элементы определителя второго порядка умножить на 5, то новый определитель будет больше исходного.....

- 1) в 25 раз
- 2) на 20
- 3) в 5 раз
- 4) на 5

Правильный ответ: 1

Тест 10. Если все элементы какой-либо строки определителя умножить на 5, то новый определитель будет больше исходного.....

- 1) в 25 раз
- 2) на 20
- 3) в 5 раз
- 4) на 5

Правильный ответ: 3

Тест 11. При каких значениях x и y матрицы A и B равны?

$$A = \begin{pmatrix} 2 & -2 \\ 0 & 4 \end{pmatrix}; B = \begin{pmatrix} 5x - 3y & -2 \\ 5 & x + 3y \end{pmatrix}$$

- 1) $x = 1; y = 1;$
- 2) $x = 1; y = -1;$
- 3) $x = 1; y = 2;$

4) $x = 1; y = -2$.

Правильный ответ: 1

Тест 12. Если $A = \begin{pmatrix} 1 & -1 \\ 1 & -1 \end{pmatrix}$ и $B = \begin{pmatrix} 0 & 1 \\ 2 & 3 \end{pmatrix}$, то $3A + 4B = \dots\dots\dots$

- 1) 3; 2) $\begin{pmatrix} 3 & 0 \\ 2 & -1 \end{pmatrix}$; 3) -2; 4) $\begin{pmatrix} 3 & -2 \\ 9 & 11 \end{pmatrix}$; 5) $\begin{pmatrix} 3 & 1 \\ 11 & 9 \end{pmatrix}$

Правильный ответ: 5

Тест 13. Даны матрицы A размерностью 3×5 и B размерностью 5×3 . Произведение $A \cdot B$ существует и имеет размерность

Варианты ответа:

- 1) 5×5 ; 2) 3×5 ; 3) 3×3 ; 4) 5×3 ;

Правильный ответ: 3

Тест 14. Даны две матрицы $A = \begin{pmatrix} 2 & 3 \\ -1 & 5 \end{pmatrix}$ и $B = \begin{pmatrix} 5 & 1 \\ 3 & -2 \end{pmatrix}$. Тогда $A \cdot B$ равно:

1) $\begin{pmatrix} -19 & -4 \\ 10 & -11 \end{pmatrix}$

2) $\begin{pmatrix} 19 & -4 \\ 10 & 11 \end{pmatrix}$

3) $\begin{pmatrix} 19 & -4 \\ 10 & -11 \end{pmatrix}$

4) $\begin{pmatrix} 19 & 4 \\ 10 & -11 \end{pmatrix}$

Правильный ответ: 3.

Тест 15. Обратной матрицей к матрице

$$\begin{pmatrix} 1 & 0 \\ 0 & 1 \end{pmatrix}$$

является...

- а) $\begin{pmatrix} 1 & 0 \\ 0 & 1 \end{pmatrix}$; 2) $\begin{pmatrix} 0 & -1 \\ 1 & 0 \end{pmatrix}$; 3) $\begin{pmatrix} 0 & 1 \\ -1 & 0 \end{pmatrix}$; 4) $\begin{pmatrix} -1 & 0 \\ 0 & -1 \end{pmatrix}$.

Правильный ответ: 1

Тест 16. Решением системы

$$\begin{cases} x_1 - 3x_2 + x_3 = -1, \\ x_2 - x_3 = -1, \\ 2x_3 = 4 \end{cases}$$

является:

$$\text{а) } \begin{cases} x_1 = 0, \\ x_2 = 1, \\ x_3 = 2; \end{cases} \quad 2) \begin{cases} x_1 = 1, \\ x_2 = 2, \\ x_3 = 2; \end{cases} \quad 3) \begin{cases} x_1 = 1, \\ x_2 = 0, \\ x_3 = 2; \end{cases} \quad 4) \begin{cases} x_1 = 0, \\ x_2 = -1, \\ x_3 = 2. \end{cases}$$

Правильный ответ: 1

Тест 17. Скалярное произведение двух векторов $\{2; 3; 1\}$ и $\{-1; 0; 4\}$ равно ...

1) 1; 2) 3; 3) 2; 4) вектору $c = \{-2; 0; 4\}$;

Правильный ответ: 3

Тест 18. Длина вектора $\{2; -1; 2\}$ равна...

1) $\sqrt{7}$; 2) 3; 3) 9; 4) -3.

Правильный ответ: 2

Тест 19. Прямая

$$\frac{x}{3} + \frac{y}{4} = 1$$

отсекает на оси Oх отрезок, равный...

1) 4; 2) -3; 3) 3; 4) 1.

Правильный ответ: 3

Тест 20. Прямая

$$\frac{x}{3} + \frac{y}{4} = 1$$

отсекает на оси Oу отрезок, равный...

1) 4; 2) -3; 3) 3; 4) 1.

Правильный ответ: 1

Тест 21. Прямая на плоскости, проходящая через две точки $M_1(0; 1)$ и $M_2(2; 4)$ имеет уравнение вида...

$$1) \frac{x-2}{-2} = \frac{y-4}{3}; \quad 2) \frac{x}{2} = \frac{y-1}{3}; \quad 3) \frac{x-1}{3} = \frac{y-2}{2}; \quad 4) \frac{x-1}{2} = \frac{y-4}{4}.$$

Правильный ответ: 2

Тест 22. Ордината точки пересечения прямой $3y - 4x + 6 = 0$ с осью Oу равна ...

1) -2; 2) 3; 3) -6; 4) 4;

Правильный ответ: 1

Тест 23. Абсцисса точки пересечения прямой $3y - 4x + 6 = 0$ с осью Oх равна ...

1) -2; 2) 3; 3) -6; 4) 1,5;

Правильный ответ: 4

Тест 24. Уравнение прямой, изображенной на рисунке, имеет вид...

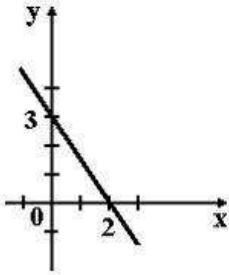

- 1) $3x + 2y = 6$; 2) $2x + 3y = 6$; 3) $3x + 2y = 1$; 4) $2x + 3y = 1$.
- Правильный ответ: 1

Тест 25. Уравнение прямой, проходящей через точку $M(-1; 2; -1)$ с направляющим вектором $s = \{2; 1; 1\}$, имеет вид...

- 1) $\frac{x+1}{2} = \frac{y-2}{1} = \frac{z+1}{1}$; 2) $\frac{x-1}{2} = \frac{y-2}{2} = \frac{z-1}{1}$;
- 3) $\frac{x+1}{2} = \frac{y+2}{1} = \frac{z+1}{1}$; 4) $\frac{x-2}{-1} = \frac{y-1}{2} = \frac{z-1}{-1}$.

Правильный ответ: 1

Тест 26. Уравнением прямой, параллельной $y = 2x - 1$, является ...

- 1) $2x + y + 1 = 0$
 2) $x - y - 2 = 0$
 3) $x + y - 3 = 0$
 4) $2x - y + 3 = 0$

Правильный ответ: 4)

Тест 27. Если $C(1; 1)$ - центр окружности, которая проходит через точку $A(5; 4)$, то уравнение этой окружности имеет вид.....

- 1) $(x - 5)^2 + (y - 4)^2 = 25$
 2) $(x + 1)^2 + (y + 1)^2 = 25$
 3) $(x - 1)^2 + (y - 1)^2 = 25$
 4) $(x - 1)^2 + (y - 1)^2 = 5$

Правильный ответ: 3)

Тест 28. Уравнение $\frac{(x-2)^2}{9} + \frac{(y+2)^2}{4} = 1$ задает ...

- 1) окружность;
 2) эллипс;
 3) гиперболу;
 4) параболу.

Правильный ответ: 2)

Тест 29. Уравнение $y^2 = 4x$ на плоскости определяет...

- 1) гиперболу;
 2) пару прямых;
 3) эллипс;
 4) параболу.

Правильный ответ: 4)

Тест 30. Уравнением

$$(y - 8)^2 = -10x$$

задается парабола, ветви которой направлены:

- 1) вверх; 2) вниз; 3) вправо; 4) влево.

Правильный ответ: 4

Тест 31. Вершина параболы

$$(y - 8)^2 = -10x$$

Находится в точке:

- 1) (0;8); 2) (0;-8); 3) (8;0); 4) (-8;0).

Правильный ответ: 1

Тест 32. Нормальный вектор плоскости $x - 4y - 8z - 3 = 0$ имеет координаты...

- 1) {1; -4; -8}; 2) {-4; -8; -3}; 3) {1; -4; 8}; 4) {1; -4; -3}.

Правильный ответ: 1

Тест 33. Плоскость с уравнением $3x + 4y + z = 0$ проходит:

- 1) через начало координат; 2) параллельно оси Oх;
3) параллельно плоскости xOy; 4) параллельно оси Oz.

Правильный ответ: 1

Тест 34. Даны векторы

$$\vec{a} = 2\vec{i} + \vec{j} + \vec{k}, \quad \vec{b} = -\vec{i} + 3\vec{j}.$$

Их линейная комбинация $2\vec{a} - 3\vec{b}$ равна:

- 1) $\vec{i} + 4\vec{j} + \vec{k}$; 2) $4\vec{i} + \vec{j} + \vec{k}$; 3) $2\vec{i} + 3\vec{j} + \vec{k}$; 4) $-\vec{i} + 3\vec{j} + 2\vec{k}$.

Правильный ответ: 1

Тест 35. Центр сферы, заданной уравнением

$$(x + 2)^2 + (y - 1)^2 + (z - 3)^2 = 4,$$

имеет координаты...

- 1) (2; -1; 3); 2) (2; -1; -3); 3) (-2; -1; -3); 4) (-2; 1; 3).

Правильный ответ: 4

Тест 36. Функция $y = \operatorname{tg}x + x^3$.

- 1) четная
2) нечетная
3) общего вида
4) периодическая

Правильный ответ: 2.

Тест 37. Укажите график периодической функции....

- 1)

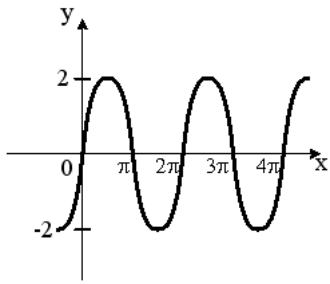

2)

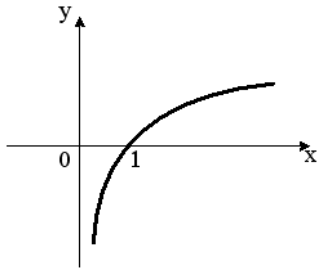

3)

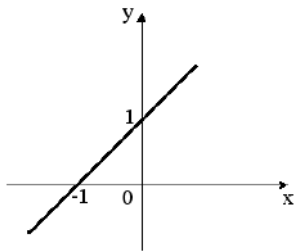

4)

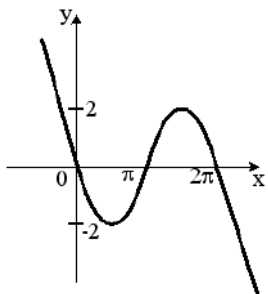

Правильный ответ: 1

Тест 38. Предел $\lim_{x \rightarrow 1} \frac{5x^2 - 5}{x^2 + 3x - 4}$ равен ...

1) -1; 2) 0; 3) 1; 4) 2;

Правильный ответ: 4)

Тест 39. Предел функции

$$\lim_{x \rightarrow \infty} \frac{4x^2 + 5}{5x^2}$$

равен:

1) $\frac{1}{5}$; 2) 1; 3) $\frac{4}{5}$; 4) 0.

Правильный ответ: 3

Тест 40. Предел функции

$$\lim_{x \rightarrow -1} \frac{x^2 + 4x + 3}{x^2 - 1} \text{ равен...}$$

- 1) 4; 2) ∞ ; 3) -1; 4) 0.

Правильный ответ: 3

Тест 41. Предел функции $\lim_{x \rightarrow 1} \frac{x^2 + 4x + 3}{x^2 - 1}$ равен...

- 1) 4; 2) ∞ ; 3) -1; 4) 0.

Правильный ответ: 2

Тест 42. Производная функции

$$y = \frac{2x}{x+1}$$

в точке $x = 0$ равна:

- 1) -1; 2) 2; 3) 0; 4) 0,5.

Правильный ответ: 2

Тест 43. Если $y = \frac{x-2}{x+2}$, то значение $y'(0)$ равно ...

- 1) 0,25; 2) 1; 3) 0; 4) 4;

Правильный ответ: 2

Тест 44. Вторая производная функции $f(x) = e^x(x^2 + 1)$ в точке $x = 0$ равна ...

- 1) 0,5; 2) 3; 3) 0; 4) 1;

Правильный ответ: 2

Тест 45. Производная второго порядка функции $y = 3\sin(2x)$ имеет вид ...

- 1) $3\sin(2x)$; 2) $-12\sin(2x)$; 3) $3\cos(4x)$; 4) $-3\sin(2x)$.

Правильный ответ: 2

Тест 46. Функция $f(x) = 2x^3 - 3x^2 - 12x + 5$ убывает на множестве...

1) $(-\infty; -1) \cup (2; +\infty)$;

2) $(-\infty; 1) \cup (-2; +\infty)$;

3) $(-1; 2)$;

4) $(-2; 1)$.

Правильный ответ: 3

Тест 47. Материальная точка движется по закону $s = 7 + 2t^3$. Тогда ее ускорение в момент времени $t = 1$ равно...

- 1) 7; 2) 0; 3) 12; 4) -8.

Правильный ответ: 3

Тест 48. Точка перегиба графика функции $y = x^3 + 3x^2$ имеет координаты...

- 1) (1; -2); 2) (-1; 2) 3) (1; 2); 3) (-1; -2).

Правильный ответ: 2)

Тест 49. Наклонной асимптотой графика функции

$$y = \frac{2x^2 + x + 4}{x - 1}$$

является прямая ...

1) $y = 2x + 3$; 2) $y = x + 2$;

3) $y = -2x + 3$; 4) график не имеет наклонных асимптот.

Правильный ответ: 1

Тест 50. Вертикальной асимптотой графика функции

$$y = \frac{2x^2 + x + 4}{x - 1}$$

является прямая ...

- 1) $x=1$; 2) $x=0$;
3) $x=-1$; 4) график не имеет вертикальных асимптот.

Правильный ответ: 1

Тест 51. Одной из первообразных функции $y=3-2x$ является функция

- 1) $3-x^2$; 2) $3x-x^2+1$; 3) $3x-2$; 4) $3x-2x^2$.

Правильный ответ: 2

Тест 52. Одной из первообразных функции $y=1-2\cos x$ является функция

- 1) $1-2\sin x$; 2) $x-2\sin x+3$; 3) $x+2\sin x+1$; 4) $1+2\sin x$.

Правильный ответ: 2

Тест 53. Неопределенный интеграл $\int \cos^3 x d(\cos x)$ равен ...

- 1) $4\cos^4 x + C$;
2) $0,25\sin^4 x + C$;
3) $0,5\cos^4 x + C$;
4) $0,25\cos^4 x + C$;

Правильный ответ: 4

Тест 54. В неопределенном интеграле

$$\int \frac{\sqrt{1+2\ln x}}{x} dx$$

введена новая переменная $t = 1 + 2\ln x$. Тогда интеграл принимает вид ...

- 1) $\frac{1}{2} \int \sqrt{t} dt$; 2) $2 \int \sqrt{t} dt$; 3) $\int \sqrt{t} dt$; 4) $2 \int \frac{dt}{\sqrt{t}}$.

Правильный ответ: 3

Тест 55.

Определенный интеграл от функции $f(x)$ на отрезке $[a; b]$ – это предел:

- 1) дифференциальной суммы ;
2) интегральной суммы;
3) алгебраической суммы;
4) геометрической суммы.

Правильный ответ: 2

Тест 56. Значение определенного интеграла

$$\int_0^1 (2x + 3x^2) dx$$

равно

- 1) 0; 2) -2; 3) 2; 4) $x^2 + x^3 + C$.

Правильный ответ: 1

Тест 57. Определенный интеграл $\int_1^2 \left(3x^2 + \frac{1}{x^2} \right) dx$ равен ...

- 1) 4; 2) 6,5; 3) 5,5; 4) 7,5;

Правильный ответ: 4

Тест 58. Ненулевая функция $y = f(x)$ является четной на отрезке $[-1;1]$. Тогда

$\int_{-1}^1 f(x)dx$ равен ...

- 1) 0; 2) $2\int_0^1 f(x)dx$ 3) $\frac{1}{2}\int_0^1 f(x)dx$ 4) $-2\int_0^1 f(x)dx$

Правильный ответ: 2

Тест 59. Площадь криволинейной трапеции D , изображенной на рисунке

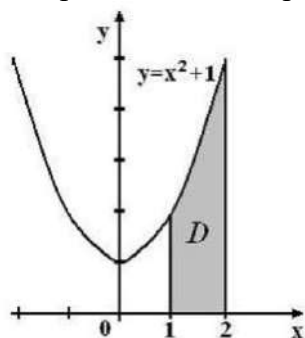

равна ...

- 1) -1; 2) 0,5; 3) 2; 4) $\frac{10}{3}$.

Правильный ответ: 4

Тест 60. Площадь криволинейной трапеции D , изображенной на рисунке

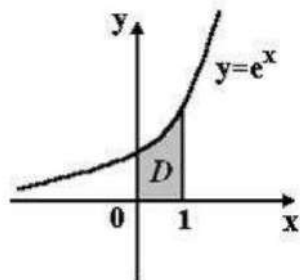

равна ...

- 1) -1; 2) $1 - e$; 3) $e - 1$; 4) 0.

Правильный ответ: 3

Тест 61. Если $u = \sin(x + 2y^2 - z)$, то значение в точке $M(\pi/4; 0; 0)$ равно...

- 1) $\frac{\sqrt{3}}{2}$; 2) 0; 3) $-\frac{1}{2}$; 4) $\frac{\sqrt{2}}{2}$.

Правильный ответ: 4

Тест 62. Частная производная $\frac{\partial z}{\partial y}$ от функции $z = 2x^3y - x^2 + 2y^3 - 3$ равна

- 1) $2x^3 + 6y^2$; 2) $6x^2y - 2x$; 3) $2x^3 + 6y^2 + 6x^2y - 2x$; 4) $2x^2 + 6y^3$.

Правильный ответ: 1

Тест 63. Частная производная $\frac{\partial z}{\partial x}$ от функции $z = (y-2x)/3 + y + 3$ равна

- 1) 1/3; 2) 2/3; 3) -2/3; 4) -2/3-x.

Правильный ответ: 3

Тест 64. Стационарной точкой функции $z = x^2 + y^2 - 4x - 6y + 17$ является точка:

- 1) M(2, 3); 2) M(1, 2); 3) M(3, 4); 4) M(1, 3).

Правильный ответ: 1

Тест 65. Частная производная $\frac{\partial z}{\partial y}$ от функции $z = x^5 \cos y$ в точке $M(1; \frac{\pi}{2})$ равна

- 1) -1; 2) 2; 3) -2; 4) 0.

Правильный ответ: 1

Тест 66. Дифференциальное уравнение $y^3 y''(x^2 + 9) = 1$ является дифференциальным уравнением ...

- 1) второго порядка; 2) с разделяющимися переменными;
3) линейным; 4) однородным.

Правильный ответ: 2

Тест 67. Каков вид частного решения для данного дифференциального уравнения $y'' - 2y' + y = 10e^{3x}$?

- 1) Ae^{3x} ; 2) $Ax^2 e^{3x}$; 3) Axe^{3x} ; 4) Axe^{2x} .

Правильный ответ: 1

Тест 68. Семейству интегральных кривых $y = C_1 e^{3x} + C_2 e^{-3x}$ где C_1 и C_2 – произвольные постоянные, соответствует линейное однородное дифференциальное уравнение второго порядка ...

- 1) $y'' + 3y = 0$; 2) $y'' - 9y = 0$;
3) $y'' - 4y' + 3y = 0$; 4) $y'' + 3y' - 1 = 0$.

Правильный ответ: 2

Тест 69. Каков вид общего решения дифференциального уравнения

$$2y'' - 8y' + 8y = 0?$$

- 1) $y = C_1 e^{2x} + C_2 e^{3x}$;
2) $y = C_1 e^{2x} + C_2 x e^{2x}$;
3) $y = C_1 e^{2x} \cos(2x) + C_2 x e^{2x} \sin(2x)$;
4) $y = C_1 e^{2x} \cos(2x) + C_2 e^{2x} \sin(2x)$.

Правильный ответ: 2

Тест 70. Дано дифференциальное уравнение $y'' = 5 - y$. Тогда его решением является функция...

- а) $y = e^{-x} + 5$; б) $y = e^x + 5$;
в) $y = e^{-x} - 5$; г) $y = e^x - 5$.

Правильный ответ: 2

Тест 71. Общее решение дифференциального уравнения $y'' = x + 2$ имеет вид ...

- 1) $y = \frac{x^3}{6} - \frac{x^2}{2} + C_1 x + C_2$; 2) $y = \frac{x^3}{6} - \frac{x^2}{2} - C_1 x + C_2$;
3) $y = \frac{x^3}{6} + \frac{x^2}{2} - C_1 x + C_2$; 4) $y = \frac{x^3}{6} + \frac{x^2}{2} + C$

Правильный ответ: 1

Тест 72. Функция $y = C_1 e^{2x} + C_2 e^{-x}$ является общим решением линейного однородного дифференциального уравнения. Тогда его характеристическое уравнение имеет вид ...

- 1) $k^2 + k - 2 = 0$; 2) $k^2 - k - 2 = 0$;
3) $k^2 + k - 6 = 0$; 4) $k^2 + 3k - 4 = 0$.

Правильный ответ: 2

Тест 673 Частному решению линейного неоднородного дифференциального уравнения $y'' - y' - 2y = x + 3$ по виду его правой части соответствует функция

- 1) $y_1 = Ae^{-5x} + Be^{-5x}$; 2) $y_1 = e^{-5x}(Ax + B)$;
3) $y_1 = Ax + B$; 4) $y_1 = Ax^2 + Bx$.

Правильный ответ: 3

Тест 74. Если для числового ряда $\sum_{n=1}^{\infty} u_n$ ($u_n > 0$) $\lim_{n \rightarrow \infty} \frac{u_{n+1}}{u_n} = 5$, то этот ряд

- 1) сходится; 2) может сходиться и расходиться;
3) расходится; 4) сходится абсолютно.

Правильный ответ: 3

Тест 75. Радиус сходимости степенного ряда $\sum_{n=1}^{\infty} a_n (x-2)^n$ равен 3. Тогда его интервал сходимости имеет вид ...

- 1) (2; 6); 2) (-1; 5); 3) (-2; 2); 4) (-1; 2).

Правильный ответ: 2

Тест 76. Область сходимости степенного ряда $\sum_{n=0}^{\infty} a_n (x+1)^n$ равна ...

- 1) (-1,1; -0,9); 2) [-1,1; -0,9);
3) (-0,1; 0,1); 4) [-0,1; 0,1).

Правильный ответ: 1

Тест 77. Сумма сходящегося числового ряда $\sum_{n=1}^{\infty} \frac{1}{2^n}$ равна

- 1) 1/2; 2) 0; 3) 1; 4) -1.

Правильный ответ: 3

Тест 78. Какой знакочередующийся ряд сходится по признаку Лейбница?

- 1) $\sum_{n=1}^{\infty} \left(-\frac{5}{3}\right)^n$; 2) $\sum_{n=1}^{\infty} (-1)^n \frac{1}{2^n}$; 3) $\sum_{n=1}^{\infty} (-1)^n n^2$; 4) $\sum_{n=1}^{\infty} \left(-\frac{5}{3}\right)^{2n}$.

Правильный ответ: 2

Тест 79. Укажите числовой ряд, для которого не выполняется необходимый признак сходимости

- 1) $\sum_{n=1}^{\infty} \frac{n+1}{n}$; 2) $\sum_{n=1}^{\infty} \frac{1}{n^3}$; 3) $\sum_{n=1}^{\infty} \frac{1}{2^n}$; 4) $\sum_{n=1}^{\infty} \frac{1}{4n+3}$.

Правильный ответ: 1

Тест 80. Радиус сходимости степенного ряда $\sum_{n=1}^{\infty} \frac{x^n}{n}$ равен $R = 1$. Следовательно, интервалом сходимости этого ряда является интервал ...

- 1) (0; 1); 2) (-1; 0); 3) (-1; 1); 4) (-2; 3).

Правильный ответ: 3

Тест 81. Радиус сходимости степенного ряда $\sum_{n=0}^{\infty} \frac{1}{n^2} x^n$ равен

- 1) 1/2; 2) 0; 3) ∞ ; 4) 1.

Правильный ответ: 4

Тест 82. Общий член последовательности $1 - \frac{35}{49} - \frac{7}{16}$ имеет вид...

1) $a_n = \left(-\frac{1}{2}\right)^n \frac{2n-1}{n^2}$; 2) $a_n = \left(-\frac{1}{2}\right)^{n+1} \frac{2n-1}{n^2}$;

3) $a_n = \frac{2n-1}{n^2}$; 4) $a_n = \left(-\frac{1}{2}\right)^{n+1} \frac{2n-1}{n^2}$.

Правильный ответ: 4

Тест 83. Вероятность любого события принимает значения:

- 1) $(-\infty; \infty)$;
2) $(-2; 1)$;
3) $(0; 7)$;
4) $(0; 1)$.

Правильный ответ: 4

Тест 84. Теория вероятностей изучает явления:

- 1) сложные;
2) детерминированные;
3) случайные;
4) простые.

Правильный ответ: 3

Тест 85. Количественная мера объективной возможности - это:

- 1) опыт;
2) вероятность;
3) событие;
4) явление.

Правильный ответ: 2

Тест 86. Упорядоченное множество, отличающееся только порядком элементов, называется

- 1) перестановкой
2) размещением
3) сочетанием
4) разностью

Правильный ответ: 1

Тест 87. Упорядоченное подмножество из n элементов по m элементов, отличающиеся друг от друга либо самими элементами либо порядком их

расположения, называется ...

- 1) сочетанием
- 2) размещением
- 3) перестановкой
- 4) разностью

Правильный ответ: 2

Тест 88. ... из n элементов по m называется любое подмножество из m элементов, которые отличаются друг от друга по крайней мере одним элементом.

- 1) перестановкой
- 2) размещением
- 3) сочетанием
- 4) разностью

Правильный ответ: 3

Тест 89. Число перестановок определяется формулой

1) $P_n = n!$

2) $C_n^m = \frac{n!}{(n-m)!m!}$

3) $C_n^m = \frac{n!}{(n-m)!m!} + n!$

4) $A_n^m = \frac{n!}{(n-m)!}$

Правильный ответ: 1

Тест 90. Число сочетаний определяется формулой

1) $C_n^m = \frac{n!}{(n-m)!}$

2) $C_m^n = \frac{n!}{(n-m)!}$

3) $C_n^m = \frac{n!}{(n-m)!m!}$

4) $C_n^m = \frac{n!}{(n-m)!+n!}$

Правильный ответ: 3

Тест 91. Вычислить P_4

- 1) 4
- 2) 16
- 3) 24
- 4) 32

Правильный ответ: 3

Тест 92. Вычислить число размещений из 6 элементов по 2:

- 1) 8
- 2) 12
- 3) 6
- 4) 30

Правильный ответ: 4

Тест 93. Событие, которое обязательно произойдет, называется ...

- 1) невозможным
- 2) достоверным
- 3) случайным
- 4) достоверным и случайным

Правильный ответ: 2

Тест 94. Событие называется ..., если оно не может произойти в результате данного испытания.

- 1) случайным
- 2) невозможным
- 3) достоверным
- 4) достоверным и случайным

Правильный ответ: 3

Тест 95. Событие A и \bar{A} называется ..., если непоявление одного из них в результате данного испытания влечет появление другого.

- 1) совместимым
- 2) несовместимым
- 3) противоположным
- 4) несовместным и противоположным

Правильный ответ: 3

Тест 96. Вероятность достоверного события

- 1) больше 1
- 2) равна 1
- 3) равна 0
- 4) меньше 1

Правильный ответ: 2

Тест 97. Вероятность невозможного события равна

- 1) больше 1
- 2) равна 1
- 3) равна 0
- 4) меньше 1

Правильный ответ: 3

Тест 98. Отношение числа испытаний, в которых событие появилось, к общему числу фактически произведенных испытаний называется

- 1) классической вероятностью
- 2) относительной частотой
- 3) физической частотой
- 4) геометрической вероятностью

Правильный ответ: 1

Тест 99. Отношение меры области, благоприятствующей появлению события, к мере всей области называется

- 1) геометрической вероятностью
- 2) классической вероятностью
- 3) относительной частотой

4) физической частотой

Правильный ответ: 1

Тест 100. Вероятность появления события A определяется неравенством

1) $0 < P(A) < 1$

2) $0 \leq P(A) \leq 1$

3) $0 < P(A) \leq 1$

4) нет верного ответа

Правильный ответ: 1

Тест 101. Сумма вероятностей противоположных событий равна

1) 1

2) 0

3) -1

4) 2

Правильный ответ: 1

Тест 102. Вероятность $P_A(B)$ называется

1) классической вероятностью

2) геометрической вероятностью

3) условной вероятностью

4) относительной частотой

Правильный ответ: 3

Тест 103. В группе 20 студентов. Тогда число способов выбрать среди них старосту и его заместителя, равно ...

1) 380; 2) 39; 3) 400; 4) 210.

Правильный ответ: 1

Тест 104. При 20 бросаниях игральной кости 5 очков выпало 7 раз. Относительная частота выпадения 5 очков равна ...

1) 0,25; 2) 0,35; 3) 1,4; 4) 5/7.

Правильный ответ: 2

Тест 105. Вероятность выпадения нечетного числа очков при бросании игральной кости равна ...

1) 1/6; 2) 0,6; 3) 2/6; 4) 0,5;

Правильный ответ: 4

Тест 106. Вероятность того, что оба извлеченных шара белые, при условии, что в первой урне 4 белых и 1 черный шар, а во второй 2 белых и 3 черных шара, если из каждой урны наудачу вынимают по одному шару, равна ...

1) 22/25; 2) 12/25; 3) 3/5; 4) 8/25.

Правильный ответ: 4

Тест 107. В черном ящике шесть шаров с номерами 1-6, шары по одному извлекают из ящика, какова вероятность того, что их номера появятся в возрастающем порядке?

1) 1/1024; 2) 1/120; 3) 1/64; 4) 1/720.

Правильный ответ: 2

Тест 108. Из урны, в которой находятся 6 черных и 4 белых шаров, вынимают одновременно 2 шара. Тогда вероятность того, что оба шара будут черными равна

...

- 1) $16/45$; 2) $1/3$; 3) $4/15$; 4) $2/3$.

Правильный ответ: 2

Тест 109. В урне находится 6 черных и 4 белых шара. Вероятность одновременного вынимания двух белых шаров равна ...

- 1) $4/6$; 2) $0,2$; 3) $2/15$; 4) $0,8$.

Правильный ответ: 3

Тест 110. Страхуется 1200 автомобилей. Считается, что каждый из них может попасть в аварию с вероятностью $0,08$. Для вычисления вероятности того, что число аварий не превысит 100, следует использовать ...

- 1) формулу полной вероятности
2) формулу Пуассона
3) формула Байеса
4) интегральную формулу Муавра-Лапласа

Правильный ответ: 4

Тест 111. Страхуется 120 автомобилей. Считается, что каждый из них может попасть в аварию с вероятностью $0,1$. Для вычисления вероятности того, что число аварий будет равно 10, следует использовать ...

- 1) локальную теорему Муавра-Лапласа
2) формулу Пуассона
3) формула Байеса
4) интегральную формулу Муавра-Лапласа

Правильный ответ: 1

Тест 111. Страхуется 12 автомобилей. Считается, что каждый из них может попасть в аварию с вероятностью $0,1$. Для вычисления вероятности того, что число аварий будет равно 2, следует использовать ...

- 1) локальную теорему Муавра-Лапласа
2) формулу Пуассона
3) формула Бернулли
4) интегральную формулу Муавра-Лапласа

Правильный ответ: 3

Тест 113. По мишени производится четыре выстрела. Значение вероятности промаха при первом выстреле $0,5$; при втором - $0,3$; при третьем - $0,2$; при четвертом - $0,1$. Тогда вероятность того, что мишень не будет поражена ни разу равна ...

- 1) $0,003$; 2) $0,275$; 3) $1,1$; 4) $0,03$.

Правильный ответ: 4

Тест 114. Статистическое распределение выборки имеет вид

x_i	2	3	7	10
n_i	4	7	5	4

Тогда относительная частота варианты $x_1 = 2$, равна ...

- 1) $0,2$; 2) $0,1$; 3) 4 ; 4) $0,4$.

Правильный ответ: 1

Тест 115. Мода вариационного ряда 1,4,4,5,6,8,9 равна ...

- 1) 4; 2) 9; 3) 1; 4) 5.

Правильный ответ: 1

Тест 116. Медиана вариационного ряда 1,4,4,5,6,8,9 равна ...

- 1) 4; 2) 9; 3) 1; 4) 5.

Правильный ответ: 4

Тест 117. Из генеральной совокупности извлечена выборка объема $n = 50$:

x_i	1	2	3	4
n_i	10	9	8	n_4

Тогда частота n_4 равна ...

- 1) 7; 2) 50; 3) 23; 4) 24;

Правильный ответ: 3

Тест 118. По выборке объема $n = 100$ построена гистограмма частот:

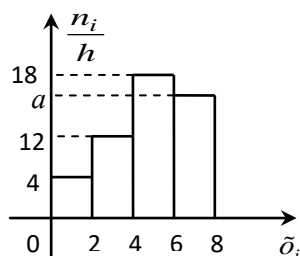

Тогда значение a равно...

- 1) 66; 2) 15; 3) 16; 4) 17;

Правильный ответ: 3

Тест 119. Точечная оценка математического ожидания нормального распределения равна 10. Тогда его интервальная оценка может быть представлена в виде ...

- 1) (8,5; 11,5);
2) (10; 10,9);
3) (8,4; 10);
4) (8,6; 9,6);

Правильный ответ: 1

Тест 120. Если основная гипотеза имеет вид $H_0: a=20$, то конкурирующей может быть гипотеза....

- 1) $H_1: a > 20$;
2) $H_1: a \leq 20$;
3) $H_1: a \geq 10$;
4) $H_1: a \geq 20$;

Правильный ответ: 1

Тип заданий: тест на открытый ответ

Тест 1. Определитель

$$\begin{vmatrix} 1 & 0 & 0 \\ 0 & 2 & 0 \\ 0 & 0 & 2\alpha - 1 \end{vmatrix} = 0,$$

при α равном...

Правильный ответ: 0,5

Тест 2. Расстояние между фокусами эллипса, заданного уравнением

$$\frac{x^2}{9} + \frac{y^2}{25} = 1$$

равно:

Правильный ответ: 8

Тест 3. Мнимая полуось гиперболы, заданной уравнением

$$\frac{x^2}{9} - \frac{y^2}{25} = 1$$

равна:

Правильный ответ: 5

Тест 4. Действительная полуось гиперболы, заданной уравнением

$$\frac{x^2}{9} - \frac{y^2}{25} = 1$$

равна:

Правильный ответ: 3

Тест 5. Большая полуось эллипса, заданного уравнением

$$\frac{x^2}{9} + \frac{y^2}{25} = 1$$

равна:

Правильный ответ: 5

Тест 6. Малая полуось эллипса, заданного уравнением

$$\frac{x^2}{9} + \frac{y^2}{25} = 1$$

равна:

Правильный ответ: 3

Тест 7. Абсцисса центра окружности, заданной уравнением

$$x^2 + 2x + y^2 - 24 = 0$$

равен:

Правильный ответ: -1

Тест 8. Ордината центра окружности, заданной уравнением

$$x^2 + 2x + y^2 - 24 = 0$$

равен:

Правильный ответ: 0

Тест 9. Радиус окружности, заданной уравнением

$$x^2 + 2x + y^2 - 24 = 0$$

равен:

Правильный ответ: 5

Тест 10. Наименьшее значение функции

$$f(x) = \frac{1}{3}x^3 - x^2 - \frac{2}{3}$$

на отрезке от -1 до 1 равно...

Правильный ответ: -2

Тест 11. Используя правило Лопиталья, найти предел функции в точке

$$\lim_{x \rightarrow 0} \frac{e^x - x - 1}{\sin^2 3x}$$

Ответ округлите до сотых.

Правильный ответ: 0,06

Тест 12. Найти предел функции в указанной точке $\lim_{x \rightarrow -1} \frac{x^3 + x^2 + x + 1}{x^2 - x - 2}$. Ответ

округлите до сотых.

Правильный ответ: -0,67

Тест 13. Найти вторую производную функции $y = 5\sqrt[3]{x^2} + x - 2$ и вычислить ее значение в точке $x_0 = -1$.

Тест 14. Максимум функции $y = 6x - 2x^3 + 3$ равен ...

Правильный ответ: 1.

Тест 15. На поле работают 7 агроботов. Вероятность выхода агробота из строя равна 0.1. Найти вероятность того, что 3 агробота выйдут из строя (результат округлить до тысячных):

Правильный ответ: 0,023

Тест 16. Над полем работает беспилотный летательный аппарат и делает 6 снимков/мин. Вероятность сбоя и получения искаженного изображения равна 0.1. Найти вероятность того, что за минуту работы 1 снимок будет испорчен (результат округлить до тысячных):

Правильный ответ: . 0.3543

Тест 17. Два стрелка производят по одному выстрелу. Вероятность попадания в цель для первого и второго стрелков равны 0,6 и 0,9 соответственно. Тогда вероятность того, что цель будет поражена, равна ...

Правильный ответ: 0,96

Тест 18. Два стрелка производят по одному выстрелу. Вероятность попадания в цель для первого и второго стрелка равны 0,8 и 0,6 соответственно. Тогда вероятность того, что цель будет поражена хотя бы одним стрелком, равна...

Правильный ответ: 0,92

Тест 19. Вероятность появления события A в 40 независимых испытаниях, проводимых по схеме Бернулли, равна 0,5. Тогда математическое ожидание числа появлений этого события равно ...

Правильный ответ: 20

Тест 20. Вероятность появления события A в 20 независимых испытаниях, проводимых по схеме Бернулли, равна 0,6. Тогда математическое ожидание числа появлений этого события равна ...

Правильный ответ: 12

Тест 21. По оценкам экспертов вероятность банкротства для двух предприятий, производящих разнотипную продукцию, равны 0,6 и 0,15. Тогда вероятность банкротства обоих предприятий равна ...

Правильный ответ: 0,09

Тест 22. Дискретная случайная величина X задана законом распределения вероятностей

X	1	3	5	6
P	p_1	0,2	0,6	0,1

Пусть $M(X)$ – ее математическое ожидание. Тогда $10M(X)$ равно ...

Правильный ответ: 43.

Тест 23. Дискретная случайная величина X задана законом распределения вероятностей

X	1	3	5	6
p	p_1	0,2	0,6	0,1

Пусть $D(X)$ – ее дисперсия. Тогда $100D(X)$ равно ...

Правильный ответ: 201.

Тест 24. Из генеральной совокупности извлечена выборка объема $n = 100$:

x_i	10	11	12	13
n_i	2	3	4	1

Пусть D_v – выборочная дисперсия. Тогда значение $100D_v$ равно...

Правильный ответ: 84.

Тест 25. Непрерывная случайная величина X задана полностью распределения вероятностей $f(x) = \frac{1}{12\sqrt{2\pi}} e^{-\frac{(x-13)^2}{288}}$. Тогда математическое ожидание этой нормально

распределенной случайной величины равно...

Правильный ответ: 13.

Тест 26. Непрерывная случайная величина X задана полностью распределения вероятностей $f(x) = \frac{1}{3\sqrt{2\pi}} e^{-\frac{(x-4)^2}{18}}$. Тогда дисперсия нормально распределенной

случайной величины равна...

Правильный ответ: 9.

Тест 27. Непрерывная случайная величина x задана полностью распределения вероятностей $f(x) = \frac{1}{10\sqrt{2\pi}} e^{-\frac{(x-11)^2}{200}}$. Тогда среднее квадратическое отклонение этой

нормально распределенной случайной величины равно...

Правильный ответ: 10.

Тест 28. Для посева берут семена из двух пакетов. Вероятности прорастания семян в первом и втором пакетах соответственно равны 0,4 и 0,7. Взяли по одному семени из каждого пакета. Тогда вероятность того, что прорастет хотя бы одно семя, равна...

Правильный ответ: 0,82

Тест 29. Непрерывная случайная величина X распределена равномерно в интервале $(-1; 7)$. Тогда математическое ожидание равно ...

Правильный ответ: 3

Тест 30. Мода вариационного ряда 1, 4, 5, 5, 6, 6, 6, 8, 9 равна:

Правильный ответ: 6

Тест 31. Медиана вариационного ряда 3, 4, 5, 5, 6, 6, 8, 10, 10, 11, 11, 11, 11, 13 равна ...

Правильный ответ: 9

Тест 32. Мода вариационного ряда 3, 4, 5, 5, 6, 6, 8, 10, 10, 11, 11, 11, 11, 13 равна ...

Правильный ответ: 11

Тест 33. Размах варьирования вариационного ряда 3, 4, 4, 4, 5, 7, 8, 10, 11, 12, 14, 14 равен ...

Правильный ответ: 11

Тип заданий: выбор нескольких вариантов из предложенных вариантов ответов

Тест 34. При каких λ матрица

$$A = \begin{pmatrix} 2 & 3 \\ -\lambda & 1 \end{pmatrix}$$

имеет обратную?

- 1) 1; 2) $\frac{2}{3}$; 3) $-\frac{2}{3}$; 4) 3;

Правильный ответ: 1, 2, 4

Тест 35. Точками разрыва функции

$$y = \frac{x+3}{x(x+1)}$$

являются точки ...

- 1) $x = -3$ 2) $x = 0$ 3) $x = -1$ 4) $x = 1$

Правильный ответ: 2, 3

Тест 36. Точка $(2; -1)$ лежит на прямых...

- 1) $x + 2y - 3 = 0$;
2) $3x - y - 7 = 0$;
3) $y = -3x - 1$;
4) $y = -2x + 3$

Введите номера правильных ответов.

Правильный ответ: 2, 4

Тест 37. Прямая, проходящая через две точки $M_0(-1;3)$ и $M_1(0;2)$, параллельна прямой (укажите не менее двух вариантов) ...

- 1) $-x + y = 1$; 2) $-x + y = 1$; 3) $-x - y = 1$; 4) $x + y = 1$;

Правильный ответ: 3, 4

Тест 38. Прямая, проходящая через две точки $M_0(-2;5)$ и $M_1(0;1)$, параллельна прямой (укажите не менее двух вариантов) ...

Варианты ответа:

- 1) $2x + y = 1$;
2) $-2x + y = 1$;
3) $-2x - y = 1$;
4) $x + y = 1$;

Правильный ответ: 1, 3

Тест 39. Укажите все функции непрерывные в точке $x = 1$:

- 1) $\sin(x - 1)$; 2) $\frac{x-1}{\sin x}$; 3) $\frac{\sin x}{x-1}$; 4) $\frac{\sin x}{x} - 1$.

Правильный ответ: 1, 2, 4

Тест 40. Укажите все верные утверждения: если функция дифференцируема в некоторой точке, то в этой точке ...

- 1) функция не определена;
2) можно провести касательную к графику функции;
3) функция непрерывна;
4) функция имеет экстремум;

Правильный ответ: 2, 3

Тест 41. Среди перечисленных функций укажите все, которые являются первообразными для функции

$$y = \frac{2}{\cos^2(2x)}:$$

- 1) $\operatorname{tg}(2x)$; 2) $-\operatorname{tg}(2x)$; 3) $2\operatorname{ctg}(2x)$; 4) $\operatorname{tg}(2x) + 2$;

Правильный ответ: 1, 4

Тест 42. Бросают 2 монеты. События A – «герб на первой монете» и B – «цифра на второй монете» являются:

- 1) несовместными
2) совместными
3) независимыми
4) зависимыми

Правильный ответ: 1,3

Тест 43. Бросают две монеты. События A – «цифра на первой монете» и B – «цифра на второй монете» являются:

- 1) совместными
2) несовместными
3) независимыми
4) зависимыми

Правильный ответ: 1, 2

Тест 44. Даны случайные величины:

- 1) количество вопросов в тесте

- 2) количество ошибок при выполнении теста
- 3) длина прыжка с трамплина
- 4) длина стопы
- 5) количество студентов в группе, успешно сдавших тест
- 6) расстояние от центра мишени до точки попадания при одном выстреле
7. время удержания волевого мышечного усилия на динамометре

Дискретными случайными величинами являются...

Правильный ответ: 1, 2, 5

Тест 45. Для математического ожидания выполняются следующие свойства:

- 1) $M(X+Y) = M(X)+M(Y)$;
- 2) $M(X \cdot Y) = M(X) \cdot M(Y)$;
- 3) $M(CX) = CX$;
- 4) $M(X - M(X)) = 0$.

Правильный ответ: 1, 2, 4

Тест 46. Для дисперсии выполняются следующие свойства:

- 1) $D(X+Y) = D(X)+D(Y)$;
- 2) $D(X-Y) = D(X) - D(Y)$;
- 3) $D(CX) = C^2D(X)$;
- 4) $D(C) = C^2$;
- 5) $D(C) = 0$.

Правильный ответ: 1, 3, 5

Тест 47. Дана выборка объема n . Если каждый элемент выборки увеличить на 7 единиц, то выборочная дисперсия D_B ...

- 1) выборочная дисперсия D_B увеличится на 7 единиц
- 2) выборочная дисперсия D_B не изменится
- 3) выборочное среднее x_B увеличится на 7 единиц
- 4) выборочное среднее x_B не изменится

Правильный ответ: 2,3

Тест 48. Выберите несколько вариантов ответа. Среди перечисленных дифференциальных уравнений уравнениями первого порядка являются:

- 1) $x^3y'' + 8y - x + 5 = 0$;
- 2) $y^2 \frac{dy}{dx} + x = 0$
- 3) $x \frac{dy}{dx} + x \frac{dy}{dx} = y$
- 4) $x \frac{dy}{dx} - xy = x^2$

Правильный ответ: 1,2

Тип заданий: установите соответствие

Тест 49. Установить соответствие между матрицей

- 1) $\begin{pmatrix} 12 & 10 \\ 10 & 12 \end{pmatrix}$;
- 2) $\begin{pmatrix} 10 & 12 \\ 12 & 10 \end{pmatrix}$;
- 3) $\begin{pmatrix} 12 & 12 \\ 10 & 10 \end{pmatrix}$

и ее определителем:

- A) 44; B) 240; B) -44; Г) 120; Д) 0

Варианты ответа:

1. 1–B; 2–B; 3–Д
2. 1–A; 2–Д; 3–Б
3. 1–Д; 2–B; 3–Б
4. 1–A; 2–B; 3–Д
5. 1–B; 2–Д; 3–Б

Введите номер правильного ответа.

Правильный ответ: 4.

Тест 50. Система линейных уравнений решается по правилу Крамера:

$$\begin{cases} 3x_1 - 2x_2 = 0 \\ 2x_1 + 4x_2 = 1 \end{cases}$$

Установить соответствие между определителями системы А) Δ , Б) Δ_1 , В) Δ_2 и их значениями:

а) –3, б) 2, в) 16, г) 3.

Варианты ответа:

1. А–а; Б–в; В–б
2. А–а; Б–б; В–г
3. А–г; Б–а; В–б
4. А–г; Б–в; В–а
5. А–в; Б–а; В–г

Введите номер правильного ответа.

Правильный ответ: 2.

Тест 51. В базисе i, j, k установите соответствие между векторами

А). $a = 2k + i - 3j + k$, Б). $b = 2i - j$, В). $c = 2i$

и их координатами

а) $\{1; -3; 3\}$; б) $b = \{2; -1; 0\}$; в) $c = \{2; -0; 0\}$;

Варианты ответа:

1. А–а; Б–в; В–б
2. А–а; Б–б; В–в
3. А–в; Б–а; В–б
4. А–б; Б–в; В–а

Введите номер правильного ответа

Правильный ответ: 2

Тест 52. Даны точки

$A(-6; 1)$, $B(6; 10)$, $C(6; 1)$.

Установить соответствие между отрезком и его длиной:

А) $|AB|$; Б) $|AC|$; В) $|BC|$.

а) 9; б) 12; в) 15; г) 11; д) 21

Варианты ответа:

1. А - а; Б - б; В - в
2. А - в; Б - г; В - д
3. А - б; Б - д; В - г
4. А - а; Б - в; В - г
5. А - в; Б - б; В - а

Правильный ответ: 5

Тест 53. Установите соответствие векторов:

1	(-2; 1) и (-6; 3)	1	Векторы сонаправлены
2	(-2; 1) и (4; -2)	2	Векторы противоположны
3	(3; -5) и (-3; 5)	3	Векторы перпендикулярны
4	(2; 5) и (-5; 2)	4	Векторы компланарные
5		5	Векторы противоположно направлены

Правильный ответ: 1-1; 2-5; 3-2; 4-3.

Тест 54. Установите соответствие свойствам функции:

1	$y' > 0$	1	Возрастает
2	$y' < 0$	2	Вогнутая
3	$y'' > 0$	3	Четная
4	$y'' < 0$	4	Убывает
5		5	Выпуклая
6		6	Нечетная

Правильный ответ: 1-1; 2-4; 3-2; 4-5.

Тест 55. Установить соответствие между кривыми второго порядка и их уравнениями:

$$A) \frac{x^2}{16} - \frac{y^2}{49} = 1; \quad B) \frac{x^2}{16} + \frac{y^2}{25} = 1; \quad B) (x+3)^2 + y = 1; \quad \Gamma) (x+1)^2 + y^2 = 1.$$

а) парабола; б) окружность; в) гипербола; г) эллипс

Варианты ответа:

1. А - в; Б - г; В - а; Г - б
2. А - г; Б - б; В - в; Г - а
3. А - а; Б - г; В - в; Г - б

4. А - г; Б - а; В - б; Г - в

5. А - а; Б - б; В - в; Г - г

Введите номер правильного ответа

Правильный ответ: 1

Тест 56. Установите соответствие уравнению кривой с названием кривой:

1	$\frac{x^2}{9} + \frac{y^2}{25} = 1$	1	Гипербола
2	$\frac{x^2}{9} - \frac{y^2}{25} = 1$	2	Мнимый эллипс
3	$x^2 + y^2 = 25$	3	Окружность
4	$y = x^2$	4	Эллипс
		5	Парабола

Правильный ответ: 1-4; 2-1; 3-3; 4-5.

Тест 57. Установите соответствие уравнениям функции:

1	$y = x^2$	1	Четная функция
2	$y = x^3$	2	Нечетная функция
3	$y = \operatorname{tg} x$	3	Функция общего положения
4	$y = x^2 + 5x - 3$	4	Периодическая функция
5		5	Линейная функция

Правильный ответ: 1-1; 2-2; 3-4; 4-3.

Тест 58. Установите соответствие между функциями и их производными второго порядка

1. $y = e^x + 5x$;

1) e^x ;

2. $y = \ln x - x^3$;

2) $-1/x^2 - 6x$;

3. $y = x^3 - \cos x$

3) $6x + \cos x$;

4) $1/x^2 - 6x$;

д) $e^x + 5$;

Правильный ответ: 1-а, 2-б, 3-в

Тест 59. Установить соответствие между интегралом и его значением:

А) $\int \frac{dx}{x}$; Б) $\int \sin x dx$; В) $\int \frac{dx}{1+x^2}$; Г) $\int x^4 dx$.

а) $-\cos x + C$; б) $\ln|x| + C$; в) $\cos x + C$; г) $\arctg x + C$ д) $\frac{x^5}{5} + C$.

Варианты ответа:

1) А - б; Б - в; В - г; Г - д

2) А - б; Б - а; В - г; Г - д

3) $A - z$; Б - а; В - в; Г - д

4) $A - z$; Б - в; В - а; Г - д

5) $A - a$; Б - б; В - в; Г - г

Введите номер правильного ответа.

Правильный ответ: 2

Тест 60. Даны два события А, В. Установите соответствие. Что означает выражение:

1	$A \cdot B$	1	Хотя бы одно событие произошло
2	$A+B$	2	Ни одно событие не произошло
3	$A \cdot \bar{B} + \bar{A} \cdot B$	3	Равные события
4	$\overline{A \cdot B}$	4	Только одно произошло
		5	Оба события произошли

Правильный ответ: 1-5; 2-1; 3-4; 4-2.

Тип заданий: расчетные задания, ситуационные задачи, мини-кейсы

Тест 1. Определитель матрицы $\begin{pmatrix} 7 & 9 \\ 5 & 10 \end{pmatrix}$ равен....

1) 25; 2) 115; 3) $\begin{pmatrix} -7 & -9 \\ -5 & -10 \end{pmatrix}$; 4) 50;

Правильный ответ: 1

Тест 2. Определитель матрицы $\begin{pmatrix} 1 & 0 & -1 \\ -10 & 0 & 1 \\ 1 & 1 & 10 \end{pmatrix}$ равен....

1) -9; 2) 9; 3) 11; 4) 22;

Правильный ответ: 2

Тест 3. Найти предел функции в указанной точке

$$\lim_{x \rightarrow -1} \frac{x^3 + x^2 + x + 1}{x^2 - x - 2}$$

Ответ округлите до сотых.

Правильный ответ: -0,67

Тест 4. Найти вторую производную функции

$$y = 5x^3 + 2x + 3$$

и вычислить ее значение в точке $x_0 = -1$.

Правильный ответ: -30

Тест 5. Максимум функции $y = 6x - 2x^3 + 3$ равен ...

Правильный ответ: 7.

Тест 6. Минимум функции $y = 6x - 2x^3 + 3$ равен ...

Правильный ответ: -1.

Тест 7. Точка максимума функции $y = 6x - 2x^3 + 3$ равна ...

Правильный ответ: 1.

Тест 8. Точка минимума функции $y = 6x - 2x^3 + 3$ равна ...

Правильный ответ: -1.

Тест 9. Вычислить число перестановок из 5 элементов:

1) 24

2) 25

3) 120

4) 32

Правильный ответ: 3

Тест 10. Вычислить число размещений из 6 элементов по 2:

1) 8

2) 12

3) 15

4) 30

Правильный ответ: 4

Тест 11. Вычислить число сочетаний из 6 элементов по 2:

1) 8

2) 12

3) 15

4) 30

Правильный ответ: 3

Тест 12. Вероятность поражения цели первым стрелком равна 0,95, а вторым – 0,8. Оба стрелка стреляют одновременно. Тогда вероятность того, что цель будет поражена только одним стрелком, равна ...

Правильный ответ: 0,23

Тест 13. Вероятность поражения цели первым стрелком равна 0,5, а вторым – 0,8. Оба стрелка стреляют одновременно. Тогда вероятность того, что в мишени две пробоины, равна ...

Правильный ответ: 0,4

Тест 14. Вероятность поражения цели первым стрелком равна 0,5, а вторым – 0,4. Оба стрелка стреляют одновременно. Тогда вероятность того, что в мишени нет пробоин, равна ...

Правильный ответ: 0,3

Тест 15. Для посева берут семена из двух пакетов. Вероятности прорастания семян в первом и втором пакетах соответственно равны 0,4 и 0,7. Взяли по одному семени из каждого пакета. Вычислить вероятность того, что прорастет хотя бы одно семя

Правильный ответ: 0,82

Тест 16. Случайная величина распределена равномерно на интервале (10;12). Тогда ее математическое ожидание и дисперсия соответственно равны ...

- 1) 10,5 и 1/3 2) 11 и 1/3 3) 10 и 1/4 4) 11 и 1

Правильный ответ: 2

Тест 17. В первой урне 4 черных шара и 6 белых; во второй – 3 белых и 7 черных. Из наугад взятой урны взят один шар. Вероятность того, что этот шар белый равна ...

- 1) 0,9; 2) 0,45; 3) 1; 4) 6/4.

Правильный ответ: 2

Тест 18. Проводится n независимых испытаний, в каждом из которых вероятность появления события A постоянна и равна 0,6. Тогда математическое ожидание $M(X)$ дискретной случайной величины X – числа появления события A в $n=100$ проведенных испытаниях равна ...

Правильный ответ: 60

Тест 19. Проводится n независимых испытаний, в каждом из которых вероятность появления события A постоянна и равна 0,6. Тогда дисперсия $D(X)$ дискретной случайной величины X – числа появления события A в $n=100$ проведенных испытаниях равна ...

Правильный ответ: 24

Тест 20. Для определения средней урожайности сахарной свеклы на площади 1000 га была определена ее урожайность на 100 га. Результаты выборочного обследования представлены следующим распределением:

Урожайность, ц/га	24	26	28	30	32	34	36
Площадь, га	3	10	6	16	15	30	20

Найти среднюю урожайность сахарной свеклы. Ответ дайте в ц.

Правильный ответ: 32

Тест 21. Дискретная случайная величина X задана законом распределения вероятностей

X	1	3	5	6
p	p_1	0,2	0,6	0,1

Пусть $M(X)$ – ее математическое ожидание. Тогда $10M(X)$ равно ...

Правильный ответ: 43.

Тест 22. Дискретная случайная величина X задана законом распределения вероятностей

X	1	3	5	6
p	p_1	0,2	0,6	0,1

Пусть $D(X)$ – ее дисперсия. Тогда $100D(X)$ равно ...

Правильный ответ: 201.

Тест 23. Из генеральной совокупности извлечена выборка объема $n = 100$:

x_i	10	11	12	13
n_i	2	3	4	1

Пусть D_v – выборочная дисперсия. Тогда значение $100D_v$ равно...

Правильный ответ: 84.

Тест 24. По выборке объема $n=100$ построена гистограмма частот:

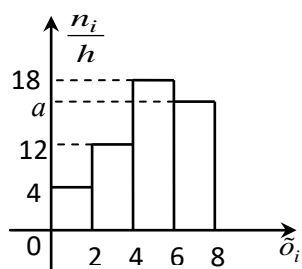

Тогда значение a равно...

- 1) 66; 2) 15; 3) 16; 4) 17;

Правильный ответ: 3

Тест 25. Дана выборка объема $n = 10$. Статистическое распределение этой выборки имеет вид:

x_i	2	3	4	5
n_i	4	1	2	3

Тогда выборочное среднее этой выборки равно...

Правильный ответ: 3,4

Тест 26. Дана выборка объема $n = 5$:

$-3, -2, 0, 2, 3$.

Выборочная дисперсия равна...

Правильный ответ: 5,2

Тест 27. Дана выборка объема $n = 10$. Статистическое распределение этой выборки имеет вид:

x_i	1	4	5	6
n_i	3	2	3	2

Тогда выборочное среднее этой выборки равно...

Правильный ответ: 3,8

Тест 28. Дана выборка объема $n = 5$:

$-4, -1, 0, 1, 4$.

Выборочная дисперсия равна...

Правильный ответ: 6,8

Тест 29. Дан вариационный ряд выборки объема $n = 10$:

$-2, 0, 3, 3, 4, 5, 9, 11, 12, 15$.

Выборочная медиана для этого ряда равна...

Правильный ответ: 4,5

Тест 30. Выборочное уравнение прямой линии регрессии Y на X имеет вид $y = 2,7 + 0,6x$, а выборочные средние квадратические отклонения: $\sigma_x = 0,7$, $\sigma_y = 2,8$. Пусть r_b – выборочный коэффициент корреляции. Вычислить значение выражения $100r_b$.

Правильный ответ: 15.

ЭКОНОМЕТРИКА

(семестр: 4, промежуточная аттестация: экзамен)

Тип заданий: выбор одного правильного варианта из предложенных вариантов ответов

Тест 1. Эконометрика – это ...

- 1) специальный раздел математики, посвященный анализу экономической информации.
- 2) наука, которая дает количественное выражение взаимосвязей экономических явлений и процессов.
- 3) наука, которая осуществляет качественный анализ взаимосвязей экономических явлений и процессов.
- 4) раздел экономической теории, связанный с анализом статистической информацией.

Правильный ответ: 2

Тест 2. Средняя арифметическая величина – это отношение

- 1) суммы значений показателя к объему совокупности.
- 2) суммы квадратов отклонений значений показателя от среднего значения к объему совокупности.
- 3) среднего квадратичного отклонения к средней арифметической величине.
- 4) ковариации к произведению средних квадратичных отклонений двух показателей.

Правильный ответ: 1

Тест 3. Дисперсия – это отношение

- 1) суммы значений показателя к объему совокупности.
- 2) суммы квадратов отклонений значений показателя от среднего значения к объему совокупности.
- 3) среднего квадратичного отклонения к средней арифметической величине.
- 4) ковариации к произведению средних квадратичных отклонений двух показателей.

Правильный ответ: 2

Тест 5. В каких единицах измеряется среднеквадратичное отклонение случайной величины

- 1) В тех же единицах, что и случайная величина
- 2) В тех же единицах, что и плотность распределения случайной величины
- 3) Размерности не имеет
- 4) В тех же единицах, что и функция распределения случайной величины

Правильный ответ: 1

Тест 6. В каких единицах измеряется математическое ожидание случайной величины?

- 1) Математическое ожидание размерности не имеет
- 2) В тех же единицах, что и случайная величина
- 3) В тех же единицах, что и плотность распределения случайной величины

4) В тех же единицах, что и функция распределения случайной величины

Правильный ответ: 2

Тест 7. Процесс выбора необходимых переменных для регрессии переменных и отбрасывание лишних переменных называется:

- 1) унификацией переменных
- 2) моделированием
- 3) спецификацией переменных
- 4) прогнозированием

Правильный ответ: 3

Тест 8. Оценка параметров модели на основе эмпирических данных проводится на этапе

- 1) параметризации
- 2) верификации
- 3) идентификации
- 4) линеаризации

Правильный ответ: 1

Тест 9. Набор показателей экономических переменных, полученный в данный момент времени называется:

- 1) Пространственной выборкой.
- 2) Динамической выборкой.
- 3) Временными данными.
- 4) Неопределяемыми данными.

Правильный ответ: 1

Тест 10. Выборка наблюдений, в которой важны не только сами наблюдаемые значения случайных величин, но и порядок их следования друг за другом называется...

- 1) Пространственной выборкой.
- 2) Динамической выборкой.
- 3) Временными данными.
- 4) Неопределяемыми данными.

Правильный ответ: 3

Тест 11. Если выборка достаточно полно отражает изучаемые параметры генеральной совокупности, то ее называют:

- 1) статистической
- 2) репрезентативной
- 3) достаточной
- 4) генеральной

Правильный ответ: 2

Тест 12. Если X и Y - случайные величины, то теоретическая ковариация $cov(X, Y)$ определяется как

- 1) $cov(X, Y) = M(X)M(Y) - M(XY)$
- 2) $cov(X, Y) = M(X)M(Y) / M(XY)$
- 3) $cov(X, Y) = M(XY) + M(X)M(Y)$
- 4) $cov(X, Y) = M(XY) - M(X)M(Y)$

Правильный ответ: 4

Тест 13. В каких единицах измеряется ковариация между случайными величинами X и Y ?

- 1) единицы измерения случайны
 - 2) измеряется в единицах, равных произведению единиц измерения переменных X и Y
 - 3) в квадратных метрах
 - 4) ковариация безразмерна
- Правильный ответ: 2

Тест 14. Выборочный коэффициент корреляции r_{xy} между переменными X и Y измеряется:

- 1) безразмерен
 - 2) в единицах измерения произведения переменных X и Y
 - 3) в единицах измерения переменной Y
 - 4) в единицах измерения переменной X
- Правильный ответ: 1

Тест 15. Коэффициент корреляции определяет:

- 1) Вид зависимости одной случайной величины от другой
 - 2) Какую часть дисперсии одной случайной величины определяют значения другой
 - 3) Степень тесноты связи между двумя случайными величинами при линейной зависимости
 - 4) Вероятность конкретного значения случайной величины
- Правильный ответ: 3

Тест 16. Выборочная корреляция является _____ оценкой теоретической корреляции:

- 1) точной
- 2) состоятельной
- 3) эффективной
- 4) несмещенной

Правильный ответ: 2

Тест 17. Расчет формулы для коэффициента парной линейной корреляции случайных величин x и y имеет вид

- | | |
|--|---|
| $1) r_{xy} = \frac{\overline{xy} - \bar{x}\bar{y}}{(\overline{xy})^2}$ | $2) r_{xy} = \frac{\overline{xy} - \bar{x}\bar{y}}{\sigma(x)\sigma(y)}$ |
| $3) r_{xy} = \frac{\overline{xy} - \bar{x}^2}{\sigma(x)\sigma(y)}$ | $4) r_{xy} = \frac{\overline{y^2} - \bar{y}^2}{\sigma(x)\sigma(y)}$ |

Правильный ответ: 2

Тест 18. Какое из этих значений может принимать линейный коэффициент корреляции при обратной связи?

- 1) $-0,8$ 2) $0,7$ 3) $1,2$ 4) $-1,2$

Правильный ответ: 1

Тест 19. Какое из этих значений может принимать линейный коэффициент корреляции при прямой связи?

- 1) $-0,8$ 2) $0,7$ 3) $1,2$ 4) $-1,2$

Правильный ответ: 2

Тест 20. Статистической гипотезой называется

- 1) всякое высказывание о генеральной совокупности, проверяемое по выборке
- 2) всякое высказывание о генеральной совокупности, проверяемое по генеральной совокупности
- 3) всякое высказывание о выборочной совокупности, проверяемое по выборке
- 4) всякое высказывание о выборочной совокупности, проверяемое по генеральной совокупности

Правильный ответ: 1.

Тест 21. Ситуация, при которой нулевая гипотеза была отвергнута, хотя была истинной, носит название

- 1) ошибки II рода
- 2) ошибки I рода.
- 3) отвергнутой
- 4) ошибочной

Правильный ответ: 2

Тест 22. При использовании МНК минимизируется ... отклонений наблюдаемых значений зависимой переменной и ее расчетных значений.

- 1) разность сумм квадратов,
- 2) квадрат суммы,
- 3) сумма модулей,
- 4) сумма квадратов.

Правильный ответ: 4

Тест 23. Оценки неизвестных параметров регрессии по МНК определяется из условия минимума суммы случайных ошибок ε_i

- 1) $\sum_{i=1}^n |\varepsilon_i|$.
- 2) $\sum_{i=1}^n \varepsilon_i^2$.
- 3) $\sum_{i=1}^n \varepsilon_i$.
- 4) $\sum_{i=1}^n \sqrt{\varepsilon_i}$.

Правильный ответ: 2

Тест 24. Оценка параметра регрессии является функцией

- 1) выборки
- 2) оценки прочих параметров регрессии
- 3) истинной величины параметра
- 4) только объема выборки

Правильный ответ: 1

Тест 25. В уравнениях регрессии параметр a показывает...

- 1) усредненное влияние на результативный признак неучтенных факторов;
- 2) влияние на случайные остатки результативного признака;
- 3) зависимость случайных остатков от результативного признака;
- 4) зависимость результативного признака от случайных остатков.

Правильный ответ: 1

Тест 26. В уравнениях регрессии коэффициент b показывает...

- 1) изменение результативного признака в зависимости от изменения случайных остатков;
- 2) изменение факторного признака в зависимости от результативного;
- 3) на сколько изменяется в среднем значение результативного признака при увеличении факторного на единицу его собственного измерения;
- 4) зависимость факторного признака от результативного.

Правильный ответ: 3

Тест 27. Между коэффициентом b уравнения парной линейной регрессии $y=a+bx$ и выборочным коэффициентом корреляции r_{xy} справедливо соотношение:

1. Между коэффициентом b и коэффициентом корреляции r_{xy} связи не

существует

2. Если $b > 0$, то $r_{xy} = 0$

3. Если $b > 0$, то $r_{xy} < 0$

4. Если $b > 0$, то $r_{xy} > 0$

Правильный ответ: 4

Тест 28. В линейном уравнении парной регрессии $y = a + bx + \varepsilon$ параметр b показывает

1) на сколько % в среднем изменится y , если x изменится на 1 единицу.

2) на какую величину в среднем изменится x , если y изменится на 1 единицу.

3) на какую величину в среднем изменится y , если x изменится на 1 единицу.

4) насколько % в среднем изменится y , если x изменится на 1%.

Правильный ответ: 3

Тест 29. Линия регрессии _____ через точку (x, y) :

1) может пройти

2) всегда проходит

3) несколько раз проходит

4) никогда не проходит

Правильный ответ: 2

Тест 30. Величина стандартной ошибки коэффициента регрессии эконометрической модели рассчитывается для определения значимости (существенности) ...

1) коэффициента детерминации

2) коэффициента регрессии

3) случайной составляющей модели

4) зависимой переменной

Правильный ответ: 2

Тест 31. Стандартная ошибка регрессии

1) не зависит от дисперсии остатков

2) увеличивается с увеличением дисперсии остатков

3) уменьшается с увеличением дисперсии остатков

4) увеличивается с уменьшением дисперсии фактора

Правильный ответ: 2

Тест 32. Стандартные отклонения коэффициентов регрессии обратно пропорциональны величине _____, где n – число наблюдений:

1) \sqrt{n}

2) n^2

3) n^3

4) n

Правильный ответ: 4

Тест 33. Оценки считаются эффективными, если...

1) они характеризуются наибольшим средним значением

2) они характеризуются наибольшей дисперсией

3) они характеризуются наименьшим математическим ожиданием

4) они характеризуются наименьшей дисперсией

Правильный ответ: 4

Тест 34. Состоятельность оценок характеризует...

1) увеличение их точности с увеличением объема выборки

- 2) уменьшение их точности с увеличением объема выборки
- 3) увеличение их точности с уменьшением объема выборки
- 4) уменьшение их точности с уменьшением объема выборки

Правильный ответ: 1

Тест 35. При каком условии оценка коэффициента регрессии в модели является неэффективной?

1. Если соответствующий независимый фактор и ошибка модели сильно коррелированы
2. Если оценка не равна истинному значению
3. Если можно найти оценку с меньшей дисперсией
4. Условие, при котором оценка коэффициента неэффективна, не приведено

Правильный ответ: 3

Тест 36. При увеличении объема выборки дисперсия эффективной оценки параметра становится бесконечно малой величиной. Такая оценка параметра называется

- 1) состоятельной
- 2) несмещенной
- 3) эффективной
- 4) асимптотически эффективной

Правильный ответ: 1

Тест 37. Несмещенность оценки означает, что...

- 1) дисперсия максимальная
- 2) дисперсия равная нулю
- 3) математическое ожидание остатков равно нулю
- 4) математическое ожидание постоянно

Правильный ответ: 3

Тест 38. Коэффициент регрессии b_n является несмещенной оценкой параметра b модели $y = a + bx$ при условии, что

- 1) математическое ожидание оценки b_n равно оцениваемому параметру b
- 2) дисперсия оценки b_n является наименьшей среди всех возможных дисперсий несмещенных оценок параметра b
- 3) дисперсия оценки b_n равна нулю
- 4) оценка b_n стремится к оцениваемому параметру b при больших выборках

Правильный ответ: 1

Тест 39. МНК автоматически дает _____ для данной выборки значение коэффициента детерминации R^2 :

- 1) минимальное
- 2) максимальное
- 3) среднее
- 4) средневзвешенное

Правильный ответ: 2

Тест 40. Величина коэффициента эластичности показывает ...

- 1) на сколько % в среднем изменится результат при изменении фактора на 1%.
- 2) во сколько раз в среднем изменится результат при изменении фактора в два раза.
- 3) предельно допустимое изменение варьируемого признака.
- 4) предельно возможное значение результата.

Правильный ответ: 1

Тест 41. Эластичность y по x есть _____ величины относительного изменения y и величины относительного изменения x .

- 1) сумма
- 2) произведение
- 3) разность
- 4) отношение

Правильный ответ: 4

Тест 42. Выборочная дисперсия зависимой переменной регрессии есть _____ объясненной дисперсии зависимой переменной и необъясненной дисперсии зависимой переменной.

- 1) сумма
- 2) разность
- 3) произведение
- 4) частное

Правильный ответ: 1

Тест 43. Сумма квадратов отклонений величины \bar{y} от своего выборочного значения y – _____ сумма квадратов отклонений:

- 1) объясняющая
- 2) случайная
- 3) необъясняющая
- 4) общая

Правильный ответ: 4

Тест 44. При нахождении t -статистики применяется распределение

- 1) Стьюдента.
- 2) Фишера.
- 3) Гаусса.
- 4) Хи-квадрат.

Правильный ответ: 1.

Тест 45. При нахождении F -статистики применяется распределение

- 1) Стьюдента.
- 2) Фишера.
- 3) Гаусса.
- 4) Хи-квадрат.

Правильный ответ: 2.

Тест 46. Тест Фишера является:

- 1) двусторонним
- 2) односторонним
- 3) многосторонним
- 4) многокритериальным

Правильный ответ: 2

Тест 47. Для значимого коэффициента регрессии расчетное значение критерия Стьюдента

- 1) меньше табличного значения критерия Стьюдента
- 2) равно нулю
- 3) не больше табличного значения критерия Стьюдента
- 4) больше табличного значения критерия Стьюдента

Правильный ответ: 4.

Тест 48. Выберите дисперсии, которые участвуют в расчете значения критерия Фишера.

- 1) остаточная и неопределенная
- 2) зависимая и независимая
- 3) факторная и остаточная
- 4) нулевая и альтернативная

Правильный ответ: 3.

Тест 49. О хорошем качестве регрессионной модели свидетельствует величина средней ошибки аппроксимации

- 1) около 100%.
- 2) более 7%.
- 3) менее 59%.
- 4) менее 7%.

Правильный ответ: 4

Тест 50. Для одних и тех же исходных данных построены четыре различных эконометрических модели, для каждой из которых найдены значения коэффициентов детерминации. Какую из четырех моделей следует выбрать, если значения доли объясненной вариации зависимой переменной равны соответственно:

- 1. 65%
- 2. 90%
- 3. 95%
- 4. 35%

Правильный ответ: 3

Тест 51. Выбор нелинейной формы эконометрической модели обычно осуществляется

- 1) когда между переменными прослеживается нелинейная форма связи
- 2) при наличии мультиколлинеарности переменных линейной множественной регрессии
- 3) когда между переменными не прослеживается нелинейная форма связи
- 4) в случае недостаточного количества эмпирических данных

Правильный ответ: 1.

Тест 52. Примером нелинейной зависимости экономических показателей является ...

- 1) классическая гиперболическая зависимость спроса от цены
- 2) зависимость объема продаж от недели реализации, выраженная линейным трендом
- 3) линейная зависимость выручки от величины оборотных средств
- 4) линейная зависимость затрат на производство от объема выпуска продукции

Правильный ответ: 1

Тест 53. Модель $y = ax^b \varepsilon$ относится к классу мультипликативных ... моделей нелинейной регрессии

- 1) показательных
- 2) степенных
- 3) линейных
- 4) полулогарифмических

Правильный ответ: 2

Тест 54. Коэффициент эластичности не зависит от значения факторного признака для

- 1) показательную функцию регрессии $y = a \cdot b^x$

- 2) зависимости, описываемой равнобочной гиперболой $y = a + \frac{b}{x}$
- 3) линейной регрессионной зависимости $y = a + bx$
- 4) степенной функции регрессии $y = a \cdot x^b$

Правильный ответ: 4

Тест 55. Кривая Энгеля, характеризующая соотношение между доходами семьи (x)

и долей доходов, расходуемых на непродовольственные товары (y) $y = a + \frac{b}{x} + \varepsilon$ ($b < 0$)

является

- 1) возрастающей функцией с верхней горизонтальной асимптотой $y = a$
- 2) возрастающей функцией с нижней горизонтальной асимптотой $y = a$
- 3) убывающей функцией с верхней горизонтальной асимптотой $y = a$
- 4) убывающей функцией с нижней горизонтальной асимптотой $y = a$

Правильный ответ: 1

Тест 56. Предпосылкой применения МНК является

- 1) равенство нулю дисперсии случайных отклонений e_t
- 2) положительный знак дисперсии случайных отклонений e_t
- 3) постоянство дисперсии случайных отклонений e_t
- 4) отрицательный знак дисперсии случайных отклонений e_t

Правильный ответ: 3

Тест 57.

Стандартные ошибки, вычисленные при гетероскедастичности:

- 1) завышены по сравнению с истинными значениями
- 2) занижены по сравнению с истинными значениями
- 3) соответствуют истинным значениям
- 4) не имеют математического смысла

Правильный ответ: 2

Тест 58. Гомоскедастичность остатков означает, что...

- 1) дисперсия остатков не одинакова для каждого значения x
- 2) математическое ожидание имеет только положительные значения
- 3) дисперсия остатков для каждого значения x одинакова
- 4) дисперсия равна нулю

Правильный ответ: 3

Тест 59. Гомоскедастичность остатков - это

- 1) независимость дисперсии остатков от номера наблюдения
- 2) зависимость дисперсии остатков от номера наблюдения
- 3) сильная коррелированность остатков для разных наблюдений
- 4) сильная коррелированность факторов друг от друга

Правильный ответ: 1

Тест 60. Гетероскедастичность заключается в том, что дисперсия случайного члена регрессии _____ наблюдений:

- 1) зависит от номера наблюдений
- 2) зависит от числа
- 3) зависит от времени проведения

4) одинакова для всех

Правильный ответ: 1

Тест 61. Проверку выполнения предпосылки МНК о гомоскедастичности (гетероскедастичности) остатков можно проверить ...

1) на основании параметрических тестов

2) методом линеаризации уравнения

3) дифференцированием переменных

4) визуально по графику

Правильный ответ: 1

Тест 62. Гетероскедастичность приводит к _____ оценок параметров регрессии по МНК:

1) смещению

2) уменьшению дисперсии

3) усложнению вычисления

4) неэффективности

Правильный ответ: 4

Тест 63. Условие гетероскедастичности означает, что вероятность того, что случайный член примет какое-либо конкретное значение _____ наблюдений:

1) зависит от числа

2) зависит от времени проведения

3) зависит от номера

4) одинакова для всех

Правильный ответ: 4

Тест 64. В модели множественной регрессии за изменение _____ регрессии отвечает несколько объясняющих переменных:

1) двух случайных членов

2) нескольких случайных членов

3) двух зависимых переменных

4) одной зависимой переменной

Правильный ответ: 4

Тест 65. Параметры множественной регрессии $\beta_1, \beta_2, \dots, \beta_m$ показывают _____ соответствующих экономических факторов:

1) степень влияния

2) случайность

3) уровень независимости

4) непостоянство

Правильный ответ: 1

Тест 66. Во множественном регрессионном анализе коэффициент детерминации определяет _____ регрессией:

1) долю дисперсии x , объясненную

2) долю дисперсии y , объясненную

3) долю дисперсии x , необъясненную

4) долю дисперсии y , необъясненную

Правильный ответ: 2

Тест 67. Во множественном регрессионном анализе коэффициент детерминации определяет _____ регрессией:

- 1) долю дисперсии x , объясненную
- 2) долю дисперсии y , объясненную
- 3) долю дисперсии x , необъясненную
- 4) долю дисперсии y , необъясненную

Правильный ответ: 2

Тест 68. Мультиколлинеарность факторов - это

- 1) независимость дисперсии остатков от номера наблюдения
- 2) зависимость дисперсии остатков от номера наблюдения
- 3) сильная коррелированность остатков для разных наблюдений
- 4) сильная коррелированность факторов друг от друга

Правильный ответ: 4.

Тест 69. Число степеней свободы для уравнения множественной (m -мерной) регрессии при достаточном числе наблюдений n составляет:

- 1) $n-m-1$
- 2) $n-m+1$
- 3) $n-m$
- 4) m/n

Правильный ответ: 1

Тест 70. Какой из факторов оказывает на переменную y , наиболее сильное влияние, если коэффициенты парной корреляции каждого из факторов с этой переменной

1. - 0,8
2. 0,6
3. 0,3
4. - 0,5

Правильный ответ: 1

Тест 71. Показатель, который определяет величину статистической связи между двумя случайными величинами, в условиях отсутствия влияния на эту связь третьей переменной именуется

- 1) центр рассеивания
- 2) частный коэффициент корреляции
- 3) постоянная Планка
- 4) коэффициент детерминации

Правильный ответ: 2

Тест 72. Если две факторные переменные в линейной множественной регрессии находятся между собой в линейной зависимости, тогда эти факторы называются

- 1) количественно измеряемыми
- 2) явно коллинеарными
- 3) ранжированными
- 4) мультиколлинеарными

Правильный ответ: 2.

Тест 73. Явление, когда более чем два фактора связаны между собой линейной зависимостью, т. е. имеет место совокупное воздействие факторов друг на друга, называется...

- 1) интерпретацией
- 2) мультиколлинеарностью

- 3) равенством.
 - 4) факторизацией.
- Правильный ответ: 2

Тест 74. Что понимается под термином мультиколлинеарность?

- 1. Отсутствие гомоскедастичности в модели
- 2. Коррелированность ошибок в различных наблюдениях
- 3. Высокая взаимная коррелированность объясняющих переменных
- 4. Наличие автокорреляции ошибок

Правильный ответ: 3

Тест 75. Определение отдельного вклада каждой из независимых переменных в объясненную дисперсию в случае их коррелированности является _____ задачей:

- 1) достаточно простой
- 2) невыполнимой
- 3) достаточно сложной
- 4) первостепенной

Правильный ответ: 2

Тест 76. Тесноту связи между результатом и соответствующим фактором при устранении влияния других факторов, включенных в уравнение регрессии, характеризуют:

- 1) Частные коэффициенты корреляции
- 2) Параметр регрессии
- 3) Коэффициенты регрессии
- 4) Случайные факторы

Правильный ответ: 2

Тест 77. Характеризует тесноту связи рассматриваемого набора факторов с исследуемым признаком, или, иначе, оценивает тесноту совместного влияния факторов на результат...

- 1) показатель множественной корреляции
- 2) частные показатели корреляции
- 3) коэффициент детерминации
- 4) случайные факторы

Правильный ответ: 1

Тест 78. При добавлении еще одной переменной в уравнение регрессии коэффициент детерминации:

- 1) остается неизменным
- 2) уменьшается
- 3) не уменьшается
- 4) не увеличивается

Правильный ответ: 3

Тест 79. Уравнением множественной регрессии с набором из k факторов является результатом линеаризации нелинейного уравнения регрессии вида

- 1) $y = a + bx + cx^2 + \dots + hx^k + \varepsilon$.
- 2) $y = a + bx^k + \varepsilon$.
- 3) $y = ke^x \varepsilon$.
- 4) $y = a + \frac{b}{x^k} + \varepsilon$.

Правильный ответ: 1.

Тест 80. Модель линейной множественной регрессии с тремя объясняющими переменными без свободного коэффициента имеет вид: $y =$

- 1) $b_1x_1 + b_2x_2 + b_3x_3$.
- 2) $b_0 + b_1x_1 + b_2x_2$.
- 3) $b_0 + b_1x_1 + b_2x_2 + b_3x_3$.
- 4) $b_1x_1 + b_2x_2$.

Правильный ответ: 1.

Тест 81. Автокорреляция первого порядка – ситуация, когда коррелируют случайные члены регрессии в _____ наблюдениях:

- 1) последовательных
- 2) k первых и k последних
- 3) нечетных
- 4) четных

Правильный ответ: 1

Тест 82. Автокорреляция остатков - это

- 1) независимость дисперсии остатков от номера наблюдения.
- 2) зависимость дисперсии остатков от номера наблюдения.
- 3) сильная коррелированность остатков для разных наблюдений.
- 4) сильная коррелированность фактором друг от друга.

Правильный ответ: 3

Тест 83. При автокорреляции оценка коэффициентов регрессии становится:

- 1) смещенной
- 2) невозможной
- 3) неэффективной
- 4) равной 0

Правильный ответ: 3

Тест 84. Положительная автокорреляция – ситуация, когда случайный член регрессии в следующем наблюдении ожидается:

- 1) противоположного знака по сравнению с настоящим наблюдением
- 2) того же знака, что и в первом наблюдении
- 3) того же знака, что и в настоящем наблюдении
- 4) противоположного знака по сравнению с первым наблюдением

Правильный ответ: 3

Тест 85. Наиболее частая причина положительной автокорреляции заключается в постоянной направленности воздействия _____ переменных:

- 1) не включенных в уравнение
- 2) лишних
- 3) сезонных
- 4) фиктивных

Правильный ответ: 1

Тест 86. Чем больше число наблюдений, тем _____ зона неопределенности для критерия Дарбина-Уотсона:

- 1) левее расположена
- 2) уже

- 3) шире
 - 4) правее расположена
- Правильный ответ: 2

Тест 87. Критерий Дарбина-Уотсона –метод обнаружения _____ с помощью статистики Дарбина-Уотсона:

- 1) гетероскедастичности ошибки
- 2) сезонных колебаний
- 3) мультиколлинеарности
- 4) автокорреляции

Правильный ответ: 4

Тест 88. При отрицательной автокорреляции DW:

- 1) = 0
- 2) < 2
- 3) > 2
- 4) > 1

Правильный ответ: 3

Тест 89. Значение статистики Дарбина-Уотсона находится между значениями

- 1) 0 и 1
- 2) -1 и 1
- 3) 0 и 4
- 4) -4 и 4

Правильный ответ: 3.

Тест 90. К зоне неопределенности в тесте Дарбина-Уотсона относится случай, при котором _____ (d_1 , d_2 – нижняя и верхняя границы):

- 1) $DW > d_2$
- 2) $DW < d_1$
- 3) $d_1 < DW < d_2$
- 4) $DW = 0$

Правильный ответ: 3

Тест 91. Наилучший способ устранения автокорреляции – установление ответственного за нее фактора и включение соответствующей _____ переменной в регрессию:

- 1) фиктивной
- 2) объясняющей
- 3) сезонной
- 4) зависимой

Правильный ответ: 2

Тест 92. Временной ряд - это

- 1) совокупность факторов в определенный период времени.
- 2) упорядоченный по возрастанию ряд значений исследуемого показателя.
- 3) ряд значений, приведенных к одному периоду времени.
- 4) ряд значений исследуемого показателя за несколько периодов времени.

Правильный ответ: 4.

Тест 93. Под уровнем временного ряда понимают

- 1) разницу между максимальным и минимальным значениями ряда

- 2) среднее значение временного ряда
- 3) количество рассматриваемых периодов
- 4) значение временного ряда в конкретный период времени

Правильный ответ: 4.

Тест 94. Тренд - это

- 1) сезонное колебание уровней временных рядов
- 2) стабильное во времени изменение уровней временных рядов
- 3) циклическое поведение уровней временных рядов
- 4) последовательность уровней временных рядов

Правильный ответ: 2.

Тест 95. Уравнение тренда значимо и имеет вид $yt=8,1-0,5t$. . Что можно сказать по поводу тенденции развития уровней временного ряда?

1. Положительная, поскольку коэффициент $8,1>0$
2. Ничего нельзя сказать, т.к. коэффициент $-0,5<0$, а коэффициент $8,1>0$
3. Отрицательная, поскольку коэффициент $-0,5<0$
4. Данных не достаточно для вывода о тенденции развития уровней

Правильный ответ: 3

Тест 96. Если независимые переменные имеют ярко выраженный временной тренд, то они оказываются:

- 1) имеющими большое влияние:
- 2) малозначимыми
- 3) тесно коррелированными
- 4) слабо коррелированными

Правильный ответ: 3

Тест 97. Аддитивная модель содержит компоненты в виде ...

- 1) слагаемых
- 2) комбинации слагаемых и сомножителей
- 3) отношений
- 4) сомножителей

Правильный ответ: 1.

Тест 98. Методом выравнивания уровней временных ряда является метод

- 1) конечных разностей
- 2) моментов
- 3) тестирование гипотезы о коинтеграции
- 4) лагов Алмона

Правильный ответ: 1.

Тест 99. Наблюдение зависимой переменной регрессии в предшествующий момент, используемое как объясняющая переменная, называется:

- 1) временной
- 2) замещающей
- 3) лаговой
- 4) лишней

Правильный ответ: 3.

Тест 100. С помощью теста Чоу проверяется

- 1) фиктивность факторов
- 2) гомоскедастичность остатков
- 3) структурные сдвиги в выборке
- 4) автокорреляция остатков

Правильный ответ: 3.

Тест 101. Под автокорреляцией уровней временного ряда подразумевается

- 1) корреляционно-функциональная зависимость между последовательными уровнями ряда.
 - 2) функциональная зависимость между двумя временными рядами.
 - 3) корреляционная зависимость между последовательными уровнями ряда.
 - 4) функциональная зависимость между последовательными уровнями ряда.
- Правильный ответ: 1.

Тест 102. Если наиболее высоким оказался коэффициент автокорреляции первого порядка, то исследуемый ряд содержит

- 1) колебания
- 2) сильную нелинейную тенденцию
- 3) сезонную компоненту
- 4) тенденцию

Правильный ответ: 4.

Тест 103. Фиктивными переменными в уравнении множественной регрессии являются

- 1) переменные, представляющие простейшие функции от уже включенных в модель переменных
- 2) дополнительные количественные переменные, улучшающие решения
- 3) качественные переменные, преобразованные в количественные
- 4) комбинации из включенных в уравнение регрессии факторов, повышающие адекватность модели

Правильный ответ: 3.

Тест 104. Зависимая переменная может быть представлена как фиктивная в случае если она:

- 1) подвержена сезонным колебаниям
- 2) имеет трендовую составляющую
- 3) является качественной по своему характеру
- 4) трудноизмерима

Правильный ответ: 4

Тест 105. Зависимая переменная может быть представлена как фиктивная в случае, если она:

- 1) подвержена сезонным колебаниям
- 2) является качественной по своему характеру*
- 3) трудноизмерима
- 4) имеет трендовую составляющую

Тест 106. Для того, чтобы установить влияние какого-либо события на коэффициент линейной регрессии при нефиктивной переменной, в модель включают:

- 1) фиктивную переменную взаимодействия
- 2) лаговую переменную
- 3) лишнюю переменную
- 4) фиктивную переменную для коэффициента наклона

Правильный ответ: 4

Тест 107. Фиктивная переменная взаимодействия – фиктивная переменная, предназначенная для установления влияния на регрессию _____ событий:

- 1) одновременного наступления нескольких независимых
- 2) степени взаимосвязи возможных

3) наступления одного из нескольких взаимосвязанных

4) наступления одного из нескольких независимых

Правильный ответ: 1

Тест 108. Значения t -статистики для фиктивных переменных незначимо отличается от:

1) 1

2) 0

3) -1

4) $\frac{1}{2}$

Правильный ответ: 2

Тест 109. Фиктивная переменная взаимодействия – это _____ фиктивных переменных:

1) произведение

2) среднее

3) разность

4) сумма

Правильный ответ: 1

Тест 110. Фиктивные переменные включаются в модель множественной регрессии, если необходимо установить влияние каких-либо _____ факторов:

1) непрерывных

2) дискретных

3) трудноизмеримых

4) случайных

Правильный ответ: 2

Тест 111. Коэффициенты при сезонных фиктивных переменных показывают _____ при смене сезона:

1) направление изменения, происходящего

2) трендовые изменения

3) изменение числа потребителей

4) численную величину изменения, происходящего

Правильный ответ: 4

Тест 112. Фиктивная переменная – переменная, принимающая в каждом наблюдении:

1) ряд значений от 0 до 1

2) только отрицательные значения

3) только два значения 0 или 1

4) только положительные значения

Правильный ответ: 3

Тест 113. Для проведения эффективного макроэкономического анализа, с взаимозависимыми обобщающими показателями, предпочтительно использовать эконометрическую модель в форме

1) регрессионной модели с одним уравнением.

2) системы одновременных уравнений.

3) парной регрессионной модели.

4) нелинейной регрессионной модели.

Правильный ответ: 2.

Тест 114. Эндогенными переменными не являются

- 1) зависимые переменные.
- 2) независимые переменные.
- 3) случайные переменные.

Правильный ответ: 2.

Тест 115. Эндогенными переменными являются

- 1) зависимые переменные.
- 2) независимые переменные.
- 3) случайные переменные.
- 4) переменные, значения которых определяются внутри системы.

Правильный ответ: 4.

Тест 116. Приведенная спецификация

$$\begin{cases} Y_1 = a_{11}X_1 + a_{12}X_2 + a_{13}X_3 + \varepsilon_1 \\ Y_2 = b_{21}Y_1 + a_{21}X_1 + a_{22}X_2 + a_{23}X_3 + \varepsilon_2 \\ Y_3 = b_{31}Y_1 + b_{32}Y_2 + a_{31}X_1 + a_{32}X_2 + a_{33}X_3 + \varepsilon_3 \end{cases}$$

соответствует системе ... уравнений.

- 1) рекурсивных
- 2) регрессионных
- 3) независимых
- 4) одновременных

Правильный ответ: 1.

Тест 117. Система уравнений, где в каждом последующем уравнении эндогенные переменные представляют собой функцию от predetermined переменных и всех эндогенных переменных предшествующих уравнений, называется системой ... уравнений.

- 1) независимых
- 2) рекурсивных
- 3) регрессионных
- 4) одновременных

Правильный ответ: 2.

Тест 118. Кривая Филипса, характеризующая соотношение между нормой безработных (x) и процентом приростом заработной платы (y)

$$y = a + \frac{b}{x} + \varepsilon \quad (b > 0) \text{ является}$$

- 1) возрастающей функцией с верхней горизонтальной асимптотой $y = a$
- 2) возрастающей функцией с нижней горизонтальной асимптотой $y = a$
- 3) убывающей функцией с верхней горизонтальной асимптотой $y = a$
- 4) убывающей функцией с нижней горизонтальной асимптотой $y = a$

Правильный ответ: 1

Тест 119. Ближе к линии регрессии находится наблюдение, для которого теоретическое распределение случайного члена имеет:

- 1) асимметрию, равную 0
- 2) нулевое среднее значение
- 3) большое стандартное отклонение
- 4) малое стандартное отклонение

Правильный ответ: 4

Тест 120. Долю дисперсии, объясняемую уравнением регрессии, в общей дисперсии зависимой переменной характеризует:

- 1) коэффициент детерминации;
- 2) коэффициент корреляции;
- 3) коэффициент эластичности;
- 4) коэффициент корреляции рангов

Правильный ответ: 1

Тест 121. Количественная мера объективной возможности - это:

- 1) опыт;
- 2) вероятность;
- 3) событие;
- 4) явление.

Правильный ответ: 2

Тип заданий: тест на открытый ответ

Тест 1. Если две переменные независимы, то их теоретическая ковариация равна:

_____.

Правильный ответ: 0.

Тест 2. При построении отдельных уравнений регрессии для каждого из 4-х кварталов сумма сезонных отклонений должна равняться: _____

Правильный ответ: 0.

Тест 3. Найти среднее квадратическое отклонение, если дисперсия совокупности равна 12,25.

Правильный ответ: 3,5

Тест 4. Найти среднее квадратическое отклонение, если дисперсия совокупности равна 29,16.

Правильный ответ: 5,4

Тест 5. Если все наблюдения лежат на линии регрессии, то коэффициент детерминации R^2 для модели парной регрессии равен:

Правильный ответ: 1.

Тест 6. Годовые расходы электроэнергии с учетом сезонного фактора имеют вид $\hat{y} = 8 + 0,1t - 2d_2 - 2,5d_3 - d_4$, где $d_i=1$ для i -го квартала и 0 для других кварталов (данные приведены в млн.руб.). Чему равны расходы на IV квартал (при $t = 0$)?

Правильный ответ: 7.

Тест 7. Годовые расходы электроэнергии с учетом сезонного фактора имеют вид $\hat{y} = 6 + 0,2t - 2d_2 + 2,1d_3 - 0,9d_4$, где $d_i=1$ для i -го квартала и 0 для других кварталов (данные приведены в млн.руб.). Чему равны расходы на II квартал (при $t = 1$)?

Правильный ответ: 4,2.

Тест 8. Годовые расходы электроэнергии с учетом сезонного фактора имеют вид $\hat{y} = 8 + 0,1t - 2d_2 - 2,5d_3 - d_4$, где $d_i=1$ для i -го квартала и 0 для других кварталов (данные приведены в млн.руб.). Чему равны расходы на III квартал (при $t = 2$)?

Правильный ответ: 5,7.

Тест 9. Если автокорреляция отсутствует, то $DW=$

Правильный ответ: 2.

Тест 10. Для регрессии второго порядка $y = 12 + 7x_1 - 3x_2$ отклонение от регрессии наблюдения ($x_1=2, x_2=1, y=20$) равно:

Правильный ответ: -3.

Тест 11. Для регрессии второго порядка $y = 22 + 7x_1 - 5x_2$ отклонение от регрессии наблюдения ($x_1=1, x_2=2, y=20$) равно:

Правильный ответ: 1.

Тест 12. Для регрессии второго порядка $y = 2 + 7x_1 - 3x_2$ отклонение от регрессии наблюдения ($x_1=1, x_2=0, y=10$) равно:

Правильный ответ: -1.

Тест 13. Число степеней свободы t-статистики в случае парной регрессии при условии $n=14$ равно:

Правильный ответ: 12.

Тест 14. Число степеней свободы t-статистики в случае парной регрессии при условии $n=14$ равно:

Правильный ответ: 12.

Тест 15. В парной регрессии $y=4+2x$ изменение x на 3 единицы вызывает изменение y на ___ единиц.

Правильный ответ: 6

Тест 15. В парной регрессии $y=3+0,4x$ изменение x на 3 единицы вызывает изменение y на ___ единиц.

Правильный ответ: 1,2

Тест 16. Для функции Кобба-Дугласа $Q = 5K^{0,75}T^{0,25}$ эластичность выпуска продукции по труду равна: ___

Правильный ответ: 0,25

Тест 17. Для функции Кобба-Дугласа $Q = 8K^{0,75}T^{0,25}$ эластичность выпуска продукции по капиталу равна: ___

Правильный ответ: 0,75

Тест 18. Для функции Кобба-Дугласа $Q = 5K^{0,35}T^{0,65}$ эластичность выпуска продукции по труду равна: ___

Правильный ответ: 0,65

Тест 19. Для функции Кобба-Дугласа $Q = 5K^{0,35}T^{0,65}$ эластичность выпуска продукции по капиталу равна:

Правильный ответ: 0,35

Тест 20. Для функции $y = 3x^{0,8}$, эластичность равна: ___

Правильный ответ: 0,8

Тест 21. Для функции $y = 4x^{0,2}$, эластичность равна: ___

Правильный ответ: 0,2

Тест 22. Уравнение множественной линейной регрессии Y на X_1 и X_2 имеет вид $y = -2,5 - 0,1x_1 + 2,6x_2$. Оцените среднее значение зависимой переменной при $x_1=4$, $x_2=-1$
Правильный ответ: -5,5

Тест 23. Уравнение множественной линейной регрессии Y на X_1 и X_2 имеет вид $y = 2,7 - 1,2x_1 - 1,5x_2$. Оцените среднее значение зависимой переменной при $x_1=-1$, $x_2=2$
Правильный ответ: 0,9

Тест 24. Если хотя бы одна из случайных величин X , Y - постоянна, то коэффициент корреляции равен
Правильный ответ: 0

Тест 25. Временной ряд имеет 9 уровней. Уравнение тренда значимо и имеет вид $y_t = -4,2 + 2,5t$. Дайте точечный прогноз значения временного ряда на следующий временной период.
Правильный ответ: 20,8

Тест 26. Временной ряд имеет 10 уровней. Уравнение тренда значимо и имеет вид $y_t = 2,4 + 5t$. Дайте точечный прогноз значения временного ряда на следующий временной период
Правильный ответ: 57,4

Тест 27. Временной ряд содержит 12 наблюдений. Было проведено сглаживание методом скользящей средней при ширине интервала сглаживания $m=3$. Сколько сглаженных уровней временного ряда будет получено в результате?
Правильный ответ: 10

Тест 28. Временной ряд содержит 76 наблюдений. Было проведено сглаживание методом скользящей средней при ширине интервала сглаживания $m=7$. Сколько сглаженных уровней временного ряда будет получено в результате?
Правильный ответ: 70

Тест 29. Уравнение парной линейной регрессии Y на X имеет вид $y = 1,5 + 2,1x$. Оцените среднее значение зависимой переменной при $x=3$.
Правильный ответ: 7,8

Тест 30. Уравнение парной линейной регрессии Y на X имеет вид $y = 2,4 - 1,1x$. Оцените среднее значение зависимой переменной при $x=2$.
Правильный ответ: 2,2

Тест 31. Левая граница зоны положительной автокорреляции в тесте Дарбина-Уотсона равна:
Правильный ответ: 0

Тест 32. Правая граница зоны отрицательной автокорреляции в тесте Дарбина-Уотсона равна:
Правильный ответ: 4

Тест 33. Найти коэффициент корреляции, если $\text{cov}(x, y) = 18$, $D(x) = 9$, $D(y) = 144$.
Правильный ответ: 0,5

Тест 33. Найти коэффициент корреляции, если $\text{cov}(x, y) = -20$, $D(x) = 100$, $D(y) = 16$.
Правильный ответ: -0,5

Тест 34. Число степеней свободы для уравнения двухфакторной регрессии при числе наблюдений $n=15$ составляет:
Правильный ответ: 12

Тест 35. Число степеней свободы для уравнения трехфакторной регрессии при числе наблюдений $n=22$ составляет:
Правильный ответ: 18

Тест 36. Сумма квадратов ошибок равна 180, а общая вариация переменной y равна 720. Тогда коэффициент детерминации равен: ____
Правильный ответ: 0,25

Тест 37. Сумма квадратов ошибок равна 14, а общая вариация переменной y равна 20. Тогда факторная сумма квадратов отклонений в случае парной линейной регрессии равна: ____
Правильный ответ: 6

Тест 38. Сумма квадратов ошибок для случая парной линейной регрессии равна 180, а факторная сумма квадратов отклонений равна 720. Тогда коэффициент детерминации равен: ____
Правильный ответ: 0,8

Тест 39. Сумма квадратов ошибок равна 12, а общая вариация переменной y равна 120. Тогда коэффициент детерминации равен: ____
Правильный ответ: 0,9

Тест 40. Сумма квадратов ошибок для случая парной линейной регрессии равна 20, а факторная сумма квадратов отклонений равна 180. Тогда коэффициент детерминации равен: ____
Правильный ответ: 0,9

Тип заданий: выбор нескольких вариантов из предложенных вариантов ответов

Тест 41. Из перечисленных факторов:
1) число объясняющих переменных,
2) количество наблюдений в выборке,
3) конкретные значения переменных, –
критические значения статистики Дарбина-Уотсона зависят от:
Правильный ответ: 1, 2

Тест 42. Какие свойства ошибки (случайного слагаемого), являются нежелательными в классической линейной эконометрической модели?
1. Математическое ожидание ошибки равно нулю
2. Ошибки разных наблюдений коррелированы между собой
3. Наличие систематической ошибки в наблюдениях
4. Дисперсия ошибки постоянна
Правильный ответ: 2,3

Тест 43. В правой части структурной формы взаимозависимой системы могут стоять ... переменные.

- 1) экзогенные 2) лаговые
- 3) эндогенные 4) нелаговые

Правильный ответ: 1, 2, 3.

Тест 44. Допустимое значение статистики Дарбина-Уотсона:

- 1) 0,8.
- 2) -1.
- 3) 2,5.
- 4) 5,5.

Правильный ответ: 1, 3.

Тест 45. Недопустимое значение статистики Дарбина-Уотсона:

- 1) 0,8.
- 2) -1.
- 3) 2,5.
- 4) 5,5.

Правильный ответ: 2, 4.

Тест 46. Среди нелинейных эконометрических моделей рассматривают следующие классы нелинейных уравнений ...

- 1) внешне линейные
- 2) внешне нелинейные, но внутренне линейные
- 3) внутренне нелинейные

Правильный ответ: 2, 3.

Тест 47. В линейном уравнении множественной регрессии $\hat{y} = a + b_{1n}x_1 + b_{2n}x_2$ коэффициентами регрессии являются

- 1) b_{1n} 2) b_{2n} 3) x_1 4) x_2

Правильный ответ: 1, 2

Тест 48. С помощью теста Гольдфельда-Квандта проверяется

- 1) мультиколлинеарность факторов
- 2) гомоскедастичность остатков
- 3) гетероскедастичность остатков
- 4) автокорреляция остатков

Правильный ответ: 2, 3

Тест 49. Если предпосылки МНК не выполняются, то оценки параметров уравнения регрессии могут не обладать свойствами

- 1) состоятельности
- 2) несмещенности
- 3) правильности
- 4) эффективности

Правильный ответ: 1, 2, 4

Тест 50. Какое из этих значений может принимать линейный коэффициент корреляции?

- 1) - 0,8. 2) 0,7. 3) 1,2. 4) - 1,2.

Правильный ответ: 1, 2.

Тест 51. Точечная оценка математического ожидания нормального распределения равна 10. Тогда его интервальная оценка может иметь вид ...

- 1) (8,5;11,5); 2) (8,4;10); 3) (9,1;10,9); 4) (8,6;9,6);

Правильный ответ: 1, 3

Тест 52. Если основная гипотеза имеет вид $H_0: a=20$, то конкурирующей может быть гипотеза ...

- 1) $H_1: a>20$; 2) $H_1: a\neq 20$ 3) $H_1: a\geq 10$; 4) $H_1: a\geq 20$.

Правильный ответ: 1, 2

Тест 53. Какое из этих значений может принимать коэффициент детерминации?

- 1) – 0,8. 2) 0,7. 3) 1. 4) – 1,2.

Правильный ответ: 2, 3.

Тест 54. Недопустимое значение статистики Дарбина-Уотсона:

- 1) 0,3.

- 2) -1.

- 3) 2,5.

- 4) 5,5.

Правильный ответ: 2, 4.

Тест 55. Допустимое значение статистики Дарбина-Уотсона:

- 1) 1,5.

- 2) 2.

- 3) 0,5.

- 4) -2.

Правильный ответ: 1, 2, 3.

Тип заданий: установите соответствие

Тест 56. Установите соответствие между проверкой гипотезы и соответствующим критерием:

	Проверка		Критерий
1	значимости коэффициента корреляции	А	F-критерий Фишера
2	проверка значимости коэффициента корреляции	Б	t-критерий Стьюдента
3	проверка наличия автокорреляции	В	критерий Дарбина-Уотсона

Правильный ответ: 1-Б, 2-А, 3-В

Тест 57.

Установите соответствие между показателем и его значением (при объеме выборки, равном 5):

	Показатель		Значение
1	выборочная дисперсия	А	7,5
2	выборочное квадратическое отклонение	Б	6
3	исправленная дисперсия	В	36

Правильный ответ: 1-В, 2-Б, 3-А

Тест 58.

Непрерывная случайная величина X задана полностью распределения вероятностей $f(x) = \frac{1}{12\sqrt{2\pi}} e^{-\frac{(x-13)^2}{288}}$. Установите соответствие между показателем и его значением:

	Показатель		Значение
1	дисперсия	А	144
2	среднее квадратическое отклонение	Б	13
3	математическое ожидание	В	12

Правильный ответ: 1-А, 2-В, 3-Б

Тест 59. Выборочное уравнение прямой линии регрессии Y на X имеет вид

$$y = 4 + 2,6x$$

(6) (1,3)

Установите соответствие между показателем и его значением:

	Показатель		Значение
1	коэффициент уравнения регрессии b_0	А	2,6
2	стандартная ошибка коэффициента b_1	Б	4
3	коэффициент уравнения регрессии b_1	В	6
4	стандартная ошибка коэффициента b_0	Г	1,3

Правильный ответ: 1-Б, 2-Г, 3-А, 4-В

Тест 60.

Выборочное уравнение прямой линии регрессии Y на X имеет вид

$$y = 7 - 4,5x$$

(14) (1,5)

Установите соответствие между показателем и его значением:

	Показатель		Значение
1	коэффициент уравнения регрессии b_0	А	7
2	t-статистика для коэффициента b_1	Б	-4,5
3	коэффициент уравнения регрессии b_1	В	0,5
4	t-статистика коэффициента b_0	Г	-3

Правильный ответ: 1-А, 2-Г, 3-А, 4-В

Тип заданий: расчетные задания, ситуационные задачи, мини-кейсы

Тест 1. Выборочное уравнение прямой линии регрессии Y на X имеет вид $y = 2,7 + 0,6x$, а выборочные средние квадратические отклонения: $\sigma_x = 0,7$, $\sigma_y = 2,8$.

Пусть r_b – выборочный коэффициент корреляции. Вычислить значение выражения $100r_b$.

Правильный ответ: 15.

Тест 2. Выборочное уравнение прямой линии регрессии Y на X имеет вид $y = 2,7 - 0,8x$, а выборочные средние квадратические отклонения: $\sigma_x = 0,8$, $\sigma_y = 3,2$. Пусть r_b – выборочный коэффициент корреляции. Вычислить значение выражения $10r_b$.

Правильный ответ: -2.

Тест 3. Выборочное уравнение прямой линии регрессии Y на X имеет вид $y = b_0 + b_1 * x$, а выборочные средние квадратические отклонения: $\sigma_x = 0,8$, $\sigma_y = 3,2$, выборочный коэффициент корреляции $r_b = 0,9$. Вычислить значение коэффициента b_1 .

Правильный ответ: 3,6.

Тест 4. Выборочное уравнение прямой линии регрессии Y на X имеет вид $y = b_0 + b_1 * x$, а выборочные средние квадратические отклонения: $\sigma_x = 0,4$, $\sigma_y = 2,8$, выборочный коэффициент корреляции $r_b = -0,8$. Вычислить значение коэффициента b_1 .

Правильный ответ: -5,6.

Тест 5. Коэффициент детерминации для выборочного уравнения прямой линии регрессии Y на X равен 0,81. Коэффициент регрессии $b_1 < 0$. Тогда коэффициент корреляции равен ____.

Правильный ответ: -0,9.

Тест 6. Коэффициент детерминации для выборочного уравнения прямой линии регрессии Y на X равен 0,64. Коэффициент регрессии $b_1 > 0$. Тогда коэффициент корреляции равен ____.

Правильный ответ: 0,8.

Тест 7. Коэффициент корреляции между признаками X и Y равен 0,9. Тогда коэффициент детерминации для выборочного уравнения прямой линии регрессии Y на X равен ____.

Правильный ответ: 0,81.

Тест 8. Коэффициент корреляции между признаками X и Y равен -0,9. Тогда коэффициент детерминации для выборочного уравнения прямой линии регрессии Y на X равен ____.

Правильный ответ: 0,81.

Тест 9. Выборочное уравнение прямой линии регрессии Y на X имеет вид $y = b_0 + b_1 * x$, а выборочные средние квадратические отклонения: $\sigma_x = 2$, $\sigma_y = 2,5$, выборочные средние $\bar{x} = 5$, $\bar{y} = 3$, $\overline{xy} = 19$. Найти коэффициент корреляции r_b .

Правильный ответ: 0,8.

Тест 10. Выборочное уравнение прямой линии регрессии Y на X имеет вид $y = b_0 + b_1 * x$, а выборочные средние квадратические отклонения: $\sigma_x = 2$, $\sigma_y = 5$, выборочные средние $\bar{x} = 5$, $\bar{y} = 3$, $\overline{xy} = 10$. Найти коэффициент корреляции r_b .

Правильный ответ: -0,5.

Тест 11. Выборочное уравнение прямой линии регрессии Y на X имеет вид $y = b_0 + b_1 * x$, а выборочные дисперсии: $D_x = 4$, $D_y = 6,25$, выборочные средние $\bar{x} = 5$, $\bar{y} = 3$, $\overline{xy} = 19$. Найти коэффициент корреляции r_b .
Правильный ответ: 0,8.

Тест 12. Выборочное уравнение прямой линии регрессии Y на X имеет вид $y = b_0 + b_1 * x$, а выборочные дисперсии: $D_x = 4$, $D_y = 25$, выборочные средние $\bar{x} = 5$, $\bar{y} = 3$, $\overline{xy} = 10$. Найти коэффициент корреляции r_b .
Правильный ответ: -0,5.

Тест 13. Выборочное уравнение прямой линии регрессии Y на X имеет вид $y = b_0 + b_1 * x$, а выборочное среднее квадратическое отклонение: $\sigma_x = 4$, выборочные средние $\bar{x} = 10$, $\bar{y} = 3$, $\overline{xy} = 38$. Найти коэффициент регрессии b_1 .
Правильный ответ: 0,5.

Тест 14. Выборочное уравнение прямой линии регрессии Y на X имеет вид $y = b_0 + b_1 * x$, а выборочное среднее квадратическое отклонение: $\sigma_x = 2$, выборочные средние $\bar{x} = 6$, $\bar{y} = 13$, $\overline{xy} = 72$. Найти коэффициент регрессии b_1 .
Правильный ответ: -1,5.

Тест 15. Выборочное уравнение прямой линии регрессии Y на X имеет вид $y = b_0 + b_1 * x$, а выборочная дисперсия: $D_x = 4$, выборочные средние $\bar{x} = 5$, $\bar{y} = 3$, $\overline{xy} = 18$. Найти коэффициент регрессии b_1 .
Правильный ответ: 0,75.

Тест 16. Выборочное уравнение прямой линии регрессии Y на X имеет вид $y = b_0 + b_1 * x$, а выборочная дисперсия: $D_x = 3$, выборочные средние $\bar{x} = 5$, $\bar{y} = 3$, $\overline{xy} = 44$. Найти коэффициент регрессии b_1 .
Правильный ответ: -2.

Тест 17. Прогнозное значение y_p при $x=x_p$ равно 10. Тогда доверительный интервал может быть представлен в виде ...

- 1) (8; 12);
- 2) (10; 10,9);
- 3) (8,4; 10);
- 4) (8,6; 9,6);

Правильный ответ: 1

Тест 18. Прогнозное значение y_p при $x=x_p$ равно 11. Полуширина доверительного интервала равна 2. Тогда доверительный интервал имеет вид ...

- 1) (8; 11);
- 2) (9; 13);
- 3) (10; 12);
- 4) (11; 13);

Правильный ответ: 3

Тест 19. Прогнозное значение y_p при $x=x_p$ равно 9,1. Доверительный интервал имеет вид (8,3; 9,9). Тогда полуширина доверительного интервала равна __.

Правильный ответ: 0,9.

Тест 20. Найти среднюю урожайность пшеницы с 1 га за три года: 60ц, 49ц, 41ц.

Правильный ответ: 50

Тест 21. Найти оценку для коэффициента регрессии b в модели $y = a + bx$, если $\text{cov}(x, y) = 4$, $D(x) = 16$.

1) 16 2) 4 3) 0,25 4) 0,5

Правильный ответ: 3.

Тест 22. По временному тренду $\hat{y} = 4,5 + 1,5t$ найти прогнозное значение y в 2004г., если 2001г. соответствует $t = 1$, 2002г. соответствует $t = 2$ и т.д.

1) 4,5. 2) 6. 3) 10,5. 4) 12.

Правильный ответ: 3.

Тест 23. Значима ли регрессия $\hat{y} = 2 + 3x - 4z$ в целом с уровнем значимости 0,05, при $R^2 = 0,9$, $n = 12$ и $F_{кр} = 4,26$?

1) нет. 2) да.
3) невозможно определить. 4) не хватает данных.

Правильный ответ: 2.

Тест 24. Чему равен коэффициент эластичности спроса Y по доходу R в регрессии $\ln Y = 3 + 0,4 \ln R - 0,3 \ln P$?

1) 3. 2) 0,4. 3) - 0,3. 4) 3,1.

Правильный ответ: 2.

Тест 25. Чему равен коэффициент эластичности спроса Y по цене P в регрессии $\ln Y = 3 + 0,4 \ln R - 0,3 \ln P$?

1) 3. 2) 0,4. 3) - 0,3. 4) 3,1.

Правильный ответ: 3.

Тест 26. Для определения средней урожайности сахарной свеклы на площади 1000 га была определена ее урожайность на 100 га. Результаты выборочного обследования представлены следующим распределением:

Урожайность, ц/га	24	26	28	30	32	34	36
Площадь, га	3	10	6	16	15	30	20

Найти среднюю урожайность сахарной свеклы. Ответ дайте в ц.

Правильный ответ: 32

Тест 27. Найти оценку для коэффициента регрессии b в модели $y = a + bx$, если $\text{cov}(x, y) = 16$, $D(x) = 4$.

1) 16. 2) 4. 3) 0,25. 4) 0,5.

Правильный ответ: 2.

Тест 28. По временному тренду $\hat{y} = 4,5 + 1,5t$ найти прогнозное значение y в 2003г., если 2001г. соответствует $t = 1$, 2002г. соответствует $t = 2$ и т.д.

1) 4,5. 2) 9. 3) 10,5. 4) 12.

Правильный ответ: 2.

Тест 29. Найти $F_{набл}$ для парной модели линейной регрессии, если $R^2 = 0,6$, $n = 22$?

1) 13,6. 2) 1,5.
3) 20. 4) 30.

Правильный ответ: 4.

Тест 30. Из генеральной совокупности извлечена выборка объема $n = 100$:

x_i	10	11	12	13
n_i	2	3	4	1

Пусть x_v – выборочное среднее. Тогда значение $20x_v$ равно...

Правильный ответ: 228.

УК-2. Способен определять круг задач в рамках поставленной цели и выбирать оптимальные способы их решения, исходя из действующих правовых норм, имеющихся ресурсов и ограничений

УК-2.1 Знает виды ресурсов и ограничений, основные методы оценки разных способов решения профессиональных задач; действующее законодательство и правовые нормы, регулирующие профессиональную деятельность

УК-2.2 Умеет проводить анализ поставленной цели и формулировать задачи, необходимые для ее достижения, анализировать альтернативные варианты, использовать нормативно-правовую документацию в сфере профессиональной деятельности

УК-2.3 Имеет навыки разработки цели и задач проекта, оценки потребности в ресурсах, продолжительности и стоимости проекта, работы с нормативно-правовой документацией

ПРАВО

(семестр: 2, промежуточная аттестация: зачет)

I. Тестовые задания с одним правильным ответом:

1. Президент РФ избирается на срок:

1. 5 лет;
2. 6 лет;
3. 8 лет;
4. 4 года.

Правильный ответ: 2

2. Сколько субъектов РФ находится в составе РФ:

1. 180;
2. 85;
3. 89;
4. 56.

Правильный ответ: 2

3. РФ по форме правления является:

1. Республикой;
2. Конституционная монархией;
3. Конфедерацией;
4. Унитарным государством.

Правильный ответ: 1

4. Возраст, по достижении которого гражданин РФ может самостоятельно осуществлять в полном объеме свои права и обязанности:

1. 21 год;
2. 14 лет;
3. 18 лет;

4. 16 лет.

Правильный ответ: 3

5. Кто является носителем суверенитета и единственным источником власти в РФ:

1. Народ;
2. Президент РФ;
3. Государственная Дума РФ;
4. Правительство РФ.

Правильный ответ: 1

6. РФ по форме административно-территориального устройства является:

1. Конфедерацией;
2. Федерацией;
3. Республикой;
4. Унитарным государством.

Правильный ответ: 2

7. Кто в РФ решает вопросы предоставления политического убежища:

1. Президент РФ;
2. Правительство РФ;
3. Федеральное Собрание РФ;
4. Конституционный суд РФ.

Правильный ответ: 1

8. Политический режим РФ:

1. Тоталитаризм;
2. Демократия;
3. Авторитаризм;
4. Нет верных ответов.

Правильный ответ: 2

9. Типы государств:

1. Рабовладельческое;
2. Первобытное;
3. Феодалное;
4. Верны ответы А и В.

Правильный ответ: 4

10. Президент РФ издает:

1. Законы;
2. Распоряжения;
3. Указы;
4. Верны ответы Б и В.

Правильный ответ: 4

11. Кто является Верховным Главнокомандующим Вооруженными силами в РФ:

1. Председатель правительства РФ;
2. Президент РФ;
3. Министр обороны РФ;
4. Нет верных ответов.

Правильный ответ: 4

12. Из каких палат состоит Федеральное Собрание РФ:

1. Совет Федерации и Государственная Дума;
2. Федеральный Совет и Государственная Дума;
3. Государственный Совет и Федеральная Дума;
4. Нет верных ответов.

Правильный ответ: 2

13. Сколько членов входит в состав Федерального Собрания РФ:

1. 170;
2. 85;
3. 179;
4. 89.

Правильный ответ: 1

14. Объявление амнистии относится к ведению:

1. Президента РФ;
2. Правительства РФ;
3. Государственной Думы;
4. Верховному суду РФ.

Правильный ответ: 1

15. Кто представляет в РФ исполнительную власть:

1. Правительство РФ;
2. Президент РФ;
3. Конституционный суд РФ;
4. Федеральное Собрание РФ.

Правильный ответ: 3

16. Указ Президента:

1. Закон;
2. Подзаконный нормативный акт;
3. Правовой обычай;
4. Нет верных ответов.

Правильный ответ: 1

17. Конституционный суд РФ состоит из:

1. 30 судей;
2. 19 судей;
3. 15 судей;
4. 2 судей.

Правильный ответ: 2

18. В РФ не имеют право избирать и быть избранными граждане:

1. Признанные судом недееспособными;
2. Содержащиеся в местах лишения свободы по приговору суда;
3. Несущие военную службу;
4. Верны ответы А и Б.

Правильный ответ: 2

19. Конституция РФ начинается:

1. С преамбулы;
2. С эпилога;
3. С введения;
4. Нет верных ответов.

Правильный ответ: 4

20. Федеральный бюджет находится в ведение:

1. Российской Федерации;
2. Субъектов РФ;
3. Совместном ведении РФ и субъектов РФ;
4. Верны ответы Б и В.

Правильный ответ: 1

21. Кто имеет право толковать Конституцию РФ:

1. Правительство РФ;
2. Президент РФ;
3. Конституционный суд РФ;
4. Федеральное Собрание РФ.

Правильный ответ: 1

22. Формы осуществления гражданами местного самоуправления:

1. Референдум;
2. Выборы;
3. Сход граждан;
4. Все ответы верны.

Правильный ответ: 3

23. Лицо без гражданства:

1. Бипатрид;
2. Апатрид;
3. Экспатрид;
4. Иностранец.

Правильный ответ: 4

24. Какое из перечисленных ниже прав относится к социальным правам:

1. Право на неприкосновенность частной жизни;
2. Право на жизнь;
3. Право частной собственности;
4. Право на образование.

Правильный ответ: 1

25. Формы реализации права:

1. Соблюдение правовых норм;
2. Исполнение правовых норм;
3. Использование правовых норм;
4. Все ответы верны.

Правильный ответ: 1

26. Часть нормы права, в которой зафиксированы меры государственного воздействия:

1. Диспозиция;
2. Санкция;

3. Гипотеза;

4. Диверсия.

Правильный ответ: 2

27. Структурные элементы нормы права:

1. Диверсия, гипотеза, санкция;

2. Гипотеза, диспозиция, санкция;

3. Гипотеза, субституция, санкция;

4. Гипотеза, диспозиция, сецессия.

Правильный ответ: 2

28. Обязанность субъекта претерпевать за совершенные им правонарушения определенные лишения личного, имущественного или организационного характера, предусмотренные санкцией правовой нормы:

1. Юридическая ответственность;

2. Юридическая санкция;

3. Юридическая гарантия;

4. Нет верных ответов.

Правильный ответ: 4

29. Признание брака недействительным производится:

1. Обоими супругами;

2. Законным представителем одного из супругов;

3. Органы ЗАГСа;

4. Судом.

Правильный ответ: 4

30. Основания для прекращения брака:

1. Смерть одного из супругов;

2. Объявление судом одного из супругов умершим;

3. Отсутствие детей;

4. Верны ответы А и Б.

Правильный ответ: 3

31. Не могут быть усыновителями:

1. Лица, признанные судом недееспособными;

2. Лица, лишённые по суду родительских прав;

3. Лица, не достигшие 35 лет;

4. Верны ответы А и Б.

Правильный ответ: 2

32. Брачный возраст, установленный в СК РФ:

1. 16 лет;

2. 18 лет;

3. 21 год;

4. 14 лет.

Правильный ответ: 2

33. Кто обладает правом требовать отмены усыновления ребенка:

1. Прокурор;

2. Усыновленный ребенок, достигший возраста 14 лет;

3. Усыновленный ребенок, достигший возраста 10 лет;

4. Верны ответы А и Б.

Правильный ответ: 1

34. Лица, совершившие преступления, равны перед законом и подлежат уголовной ответственности независимо от пола, расы, национальности, языка, происхождения, имущественного и должностного положения, места жительства, отношения к религии, убеждений, принадлежности к общественным объединениям, а также других обстоятельств:

1. Принцип законности;
2. Принцип справедливости;
3. Принцип вины;
4. Принцип равенства граждан перед законом.

Правильный ответ: 4

35. Виновно совершенное общественно опасное деяние, запрещенное УК РФ под угрозой наказания:

1. Преступление;
2. Дисциплинарный проступок;
3. Административное правонарушение;
4. Нет верных ответов.

Правильный ответ: 4

36. Формы вины:

1. Умысел;
2. Бездействие;
3. Неосторожность;
4. Верны ответы А и В.

Правильный ответ: 4

37. Принципы юридической ответственности:

1. Законность;
2. Справедливость;
3. Неотвратимость наказания;
4. Все ответы верны.

Правильный ответ: 4

38. Обстоятельства, исключающие преступность деяния:

1. Необходимая оборона;
2. Крайняя необходимость;
3. Обоснованный риск;
4. Все ответы верны.

Правильный ответ: 2

39. Форма вины, при которой лицо осознавало общественную опасность своих действий (бездействия), предвидело возможность или неизбежность наступления общественно опасных последствий и желало их наступления:

1. Косвенный умысел;
2. Прямой умысел;
3. Неосторожность;
4. Небрежность.

Правильный ответ: 2

40. Пожизненное лишение свободы не назначается:

1. Мужчинам, достигшим к моменту вынесения приговора суда шестидесятипятилетнего возраста;
2. Лицам, совершившим преступления в возрасте до 21 года;
3. Лицам, имеющим почетное звание заслуженного врача РФ;
4. Нет верных ответов.

Правильный ответ: 4

41. Помилование осуществляется:

1. Президентом РФ;
2. Правительством РФ;
3. Государственной Думой РФ;
4. Верховным судом РФ.

Правильный ответ: 1

42. Принудительные меры воспитательного характера:

1. Штраф;
2. Передача под надзор родителей или лиц, их заменяющих, либо специализированного государственного органа;
3. Исправительные работы;
4. Обязательные работы.

Правильный ответ: 4

43. С какого возраста наступает уголовная ответственность за изнасилование (ст. 131 УК РФ):

1. С 14 лет;
2. С 16 лет;
3. С 18 лет;
4. Нет верных ответов.

Правильный ответ: 1

44. Совершение впервые преступления небольшой или средней тяжести вследствие случайного стечения обстоятельств:

1. Обстоятельство, смягчающее вину;
2. Обстоятельство, отягчающее вину;
3. Обстоятельство, исключающее преступность деяния;
4. Нет верных ответов.

Правильный ответ: 4

45. Лицо освобождается от уголовной ответственности, если со дня совершения преступления средней тяжести истекли следующие сроки:

1. 2 года;
2. 6 лет;
3. 10 лет;
4. 15 лет.

Правильный ответ: 4

46. Стороны трудового договора:

1. Работник и работодатель;
2. Должник и кредитор;
3. Заказчик и исполнитель;
4. Продавец и покупатель.

Правильный ответ: 4

47. Правовой акт, регулирующий социально-трудовые отношения в организации или у индивидуального предпринимателя и заключаемый работником и работодателем в лице их представителей:

1. Трудовой договор;
2. Коллективный договор;
3. Гражданско-правовой договор;
4. Федеральный закон.

Правильный ответ: 2

48. По общему правилу заключение трудового договора допускается с лицами, достигшими:

1. 14 лет;
2. 13 лет;
3. 15 лет;
4. 16 лет.

Правильный ответ: 1

49. Основной документ о трудовой деятельности и трудовом стаже работника:

1. Паспорт;
2. Свидетельство о рождении;
3. Трудовая книжка;
4. Выписка из домовой книги.

Правильный ответ: 1

50. При заключении трудового договора на срок от двух до шести месяцев испытательный срок не может превышать:

1. Одного месяца;
2. Не устанавливается;
3. Трех недель;
4. Двух недель.

Правильный ответ: 1

50. Продолжительность рабочего времени для работников в возрасте от 16 до 18 лет:

1. Не более 15 часов в неделю;
2. Не более 30 часов в неделю;
3. Не более 24 часов в неделю;
4. Не более 35 часов в неделю.

Правильный ответ: 2

51. Привлечение работников к работе в выходные и нерабочие праздничные дни без их согласия допускается в следующих случаях:

1. Для предотвращения катастрофы, производственной аварии либо устранения последствий катастрофы, производственной аварии или стихийного бедствия;
2. Для предотвращения несчастных случаев, уничтожения или порчи имущества работодателя, государственного или муниципального имущества;
3. Болезни сотрудника;
4. Верны ответы А и Б.

Правильный ответ: 4

52. По общему правилу продолжительность ежегодного основного оплачиваемого отпуска:

1. 14 дней;
2. 28 дней;
3. 35 дней;
4. 24 дня.

Правильный ответ: 3

53. В случае направления в служебную командировку работодатель обязан возмещать работнику:

1. Расходы на развлечения;
2. Расходы по проезду;
3. Расходы по найму жилого помещения;
4. Верны ответы Б и В.

Правильный ответ: 4

54. За совершение дисциплинарного проступка, то есть неисполнение или ненадлежащее исполнение работником по его вине возложенных на него трудовых обязанностей, работодатель имеет право применить следующие дисциплинарные взыскания:

1. Штраф;
2. Выговор;
3. Ограничение свободы;
4. Верны ответы А и Б.

Правильный ответ: 4

55. Обязанности по обеспечению безопасных условий и охраны труда возлагаются на:

1. Работника;
2. Работодателя;
3. Специальную комиссию;
4. Нет верных ответов.

Правильный ответ: 4

56. Работник обязан:

1. Приходить на работу за 30 минут до начала;
2. Соблюдать требования охраны труда;
3. Правильно применять средства индивидуальной и коллективной защиты;
4. Верны ответы Б и В.

Правильный ответ: 2

57. Обстоятельства, исключаящие материальную ответственность работника:

1. Непреодолимая сила;
2. Нормальный хозяйственный риск;
3. Крайняя необходимость;
4. Все ответы верны.

Правильный ответ: 4

58. Продолжительность перерыва для кормления при наличии у женщины двух и более детей в возрасте до полутора лет:

1. Не менее одного часа;
2. Не менее 30 минут;

3. Не менее 10 минут;
 4. Нет верных ответов.
- Правильный ответ: 2

59. Продолжительность ежегодного основного оплачиваемого отпуска работникам в возрасте до 18 лет:

1. 28 дней;
2. 31 день;
3. 14 дней;
4. 35 дней.

Правильный ответ: 2

60. Основными способами защиты трудовых прав и свобод являются:

1. Самозащита работниками трудовых прав;
2. Защита трудовых прав и законных интересов работников профессиональными союзами;
3. Судебная защита;
4. Все ответы верны.

Правильный ответ: 4

61. Когда введен в действие ТК РФ.

1. С 1 февраля 2002 года;
2. С 1 января 1997 года;
3. С 3 ноября 2002 года;
4. С 9 декабря 1971 года.

Правильный ответ: 4

62. Сколько частей в ГК РФ:

1. 3 части;
2. 2 части;
3. 4 части;
4. 5 частей.

Правильный ответ: 1

63. Сложившееся и широко применяемое в какой-либо области предпринимательской или иной деятельности, не предусмотренное законодательством правило поведения, независимо от того, зафиксировано ли оно в каком-либо документе:

1. Обычай;
2. Норма морали;
3. Закон;
4. Нет верных ответов.

Правильный ответ: 2

64. Способность иметь гражданские права и нести обязанности (гражданская правоспособность) признается в равной мере за всеми гражданами:

1. Сделкоспособность;
2. Правоспособность;
3. Дееспособность;
4. Деликтоспособность.

Правильный ответ: 4

65. Опека устанавливается:

1. Над недееспособными вследствие психического расстройства;
2. Над малолетними;
3. Над эмансипированными несовершеннолетними;
4. Верны ответы А и Б.

Правильный ответ: 1

66. Попечительство устанавливается:

1. Над недееспособными вследствие психического расстройства;
2. Над несовершеннолетними от 14 до 18 лет;
3. Над эмансипированными несовершеннолетними;
4. Верны ответы А и В.

Правильный ответ: 3

67. Организация, которая имеет обособленное имущество и отвечает им по своим обязательствам, может от своего имени приобретать и осуществлять гражданские права и нести гражданские обязанности, быть истцом и ответчиком в суде:

1. Физическое лицо;
2. Юридическое лицо;
3. Российская Федерация;
4. Нет верных ответов.

Правильный ответ: 1

68. Формы сделки:

1. Сложная
2. Устная
3. Письменная
4. Верны ответы Б и В

Правильный ответ: 3

69. Способность иметь гражданские права и нести гражданские обязанности:

1. Сделкоспособность;
2. Правоспособность;
3. Дееспособность;
4. Деликтоспособность.

Правильный ответ: 4

70. Совершение завещания:

1. Двусторонняя сделка
2. Односторонняя сделка
3. Многосторонняя сделка
4. Не является сделкой

Правильный ответ: 2

71. Завещание должно быть совершено:

1. Лично;
2. Через представителя;
3. Через детей;
4. Все ответы верны.

Правильный ответ: 2

72. Наследование регулируется:

1. Гражданским кодексом РФ;
2. Уголовным кодексом РФ;
3. Трудовым кодексом РФ;
4. Все ответы верны.

Правильный ответ: 1

73. Наследниками первой очереди по закону являются:

1. Прабабушки и прадедушки наследодателя;
2. Пасынки, падчерицы, отчим и мачеха наследодателя;
3. Дети, супруг и родители наследодателя;
4. Дяди и тети наследодателя.

Правильный ответ: 2

74. Договор купли-продажи:

1. Возмездная сделка
2. Безвозмездная сделка
3. Односторонняя сделка
4. Не является сделкой

Правильный ответ: 2

75. Договор дарения:

1. Безвозмездная сделка
2. Возмездная сделка
3. Односторонняя
4. Не является сделкой

Правильный ответ: 1

76. Стороны договора купли-продажи:

1. Подрядчик и заказчик;
2. Экспедитор и грузополучатель;
3. Продавец и покупатель;
4. Банк и вкладчик.

Правильный ответ: 1

77. Договор аренды. это договор:

1. Односторонний
2. Безвозмездный
3. Возмездный
4. Реальный

Правильный ответ: 3

78. По договору аренды арендодатель обязуется предоставить арендатору имущество за плату:

1. В собственность
2. Во временное владение и пользование
3. Во временное пользование
4. Верны ответы Б и В

Правильный ответ: 1

79. По договору найма жилого помещения наймодатель обязуется нанимателю жилое помещение за плату:

1. Во владение;
2. Пользование;
3. Распоряжение;
4. Во владение и пользование.

Правильный ответ: 1

80. Договор найма жилого помещения заключается:

1. В письменной форме;
2. В устной форме;
3. В любой форме по соглашению сторон;
4. Нотариальной форме.

Правильный ответ: 3

81. Договор подряда:

1. Односторонний;
2. Безвозмездный;
3. Двусторонний, возмездный;
4. Реальный.

Правильный ответ: 3

II. Задания с несколькими правильными ответами:

1. Какие характеристики должны быть присуще потребителю?

- А. Физическое лицо
- Б. Юридическое лицо
- В. Приобретает товар для личного пользования
- Г. Приобретает товар для и личного и коммерческого использования

Правильный ответ: А, В

2. Какие нормативно-правовые акты, регулируют процессы, связанные с защитой прав потребителей?

- А. Конституция РФ
- Б. ФКЗ
- В. ВЗ
- Г. Потребительский кодекс
- Д. Подзаконные акты

Правильный ответ: А, В, Д

3. Какие продукты подпадают под это определение в законодательстве о защите прав потребителя?

- А. Товары
- Б. Услуги
- В. Работы
- Г. Делигирование
- Д. Стажировка

Правильный ответ: А, Б, В

4. На кого действует закон о защите прав потребителей в России?

- А. На всех граждан РФ
- Б. На апатридов
- В. На бипатридов

Г. На граждан стран СНГ
Д. На граждан стран ОБКД
Правильный ответ: А, Б, В

5. К ведению Государственной Думы РФ относится:
А. Решение вопроса о доверии Правительству РФ;
Б. Объявление амнистии;
В. Утверждение изменения границ между субъектами РФ;
Г. Назначение на должность и освобождение от должности Уполномоченного по правам человека, действующего в соответствии с федеральным конституционным законом;
Д. Решение вопроса о возможности использования Вооруженных Сил РФ за пределами территории РФ.
Правильный ответ: А, Б, Г

6. Какие из ниже перечисленных ситуаций относятся к уголовно-процессуальным отношениям:
А. Совершение кражи газированной воды из магазина;
Б. Суд удалился в совещательную комнату для вынесения приговора;
В. Следователь допросил Ивана о совершенном им преступлении;
Г. Ваня заключил договор купли-продажи.
Правильный ответ: Б, В

7. В суде применяется гражданско-процессуальное законодательство в случае возникновения спора между:
А. Гражданами о разделе домовладения;
Б. Между гражданином и организацией о взыскании заработной платы;
В. Между гражданином и судом об обжаловании решения;
Г. Между гражданами об обжаловании приговора.
Правильный ответ: А, Б, В

8. По каким вопросам Семейный кодекс Российской Федерации предусматривает принятие решения в отношении ребенка, достигшего возраста десяти лет только с его согласия:
А. Изменение имени и фамилии ребенка;
Б. Восстановление в родительских правах;
В. Согласие усыновляемого ребенка на усыновление;
Г. Изменение имени, отчества и фамилии усыновленного ребенка;
Д. Запись усыновителей в качестве родителей усыновленного ребенка;
Е. Расторжение брака между родителями.
Правильный ответ: А, Б, В, Г, Д

9. Трудовым законодательством в отношении работников до 18 лет запрещены:
А. Служебные командировки;
Б. Сверхурочная работа;
В. Сдельная работа;
Г. Предоставление отпуска менее 31 календарного дня;
Д. Работа в ночное время;
Е. Совмещение работы с учебой;
Ж. Работа в выходные дни;
З. Работа в нерабочие праздничные дни;
И. Работа в торговле;

К. Работа с технически сложным оборудованием.

Правильный ответ: А, Б, Г, Д, Ж, З

10. Какие из следующих юридических фактов подлежат регистрации в органах записи актов гражданского состояния:

А. Рождение;

Б. Заключение брака;

В. Покупка квартиры;

Г. Поступление на работу.

Правильный ответ: А, Б

11. Какие виды международных правовых документов имеют обязательную силу для государств, подписавших их:

А. Декларация;

Б. Конвенция;

В. Пакт;

Г. Протокол.

Правильный ответ: Б, В

12. Какие виды уголовных наказаний не могут применяться к несовершеннолетним?

А. Штраф;

Б. Обязательные работы;

В. Лишение права заниматься определенной деятельностью;

Г. Конфискация имущества;

Д. Арест;

Е. Ограничение свободы;

Ж. Пожизненное лишение свободы.

Правильный ответ: Г, Е, Ж

13. В соответствии с ГК РФ опека устанавливается над:

А. Малолетними;

Б. Несовершеннолетними;

В. Лицами, признанными судом недееспособными вследствие психического расстройства;

Г. Лицами, признанными судом ограниченно дееспособными.

Правильный ответ: А, В

14. Назовите основания отказа в возбуждении уголовного дела или прекращения уголовного дела:

А. Отсутствие события преступления;

Б. Тяжёлая болезнь подозреваемого;

В. Истечение сроков давности уголовного преследования;

Г. Смерть подозреваемого

Д. Совершение преступления вследствие стечения тяжёлых жизненных обстоятельств

Правильный ответ: А, В, Г

15. Какие права и свободы не подлежат ограничению в соответствии с Конституцией РФ:

А. Право на жизнь;

Б. Право на свободу совести и вероисповедания;

- В. Право обладать всеми правами и свободами независимо от социального и имущественного положения;
 - Г. Свобода в выборе рода деятельности и профессии;
 - Д. Право публиковать то, что считает нужным;
 - Е. Право свободно передвигаться и выбирать себе место жительства в пределах своего государства;
 - Ж. Право не свидетельствовать против самого себя и своих близких;
 - З. Право принимать участие в управлении своей страной;
 - И. Право указывать свою национальную принадлежность;
 - К. Право не подвергаться пыткам, насилию, жестокому или унижающему человеческое достоинство обращению или наказанию
- Правильный ответ: А, Б, Ж, К

16. Особыми видами договоров, предусмотренных Гражданским кодексом, являются:

- А. Общественный договор;
 - Б. Предварительный договор;
 - В. Договор приобретения;
 - Г. Договор присоединения;
 - Д. Договор в пользу второго лица;
 - Е. Типовой договор
- Правильный ответ: Б, Г

17. Адвокат не вправе:

- А. Собирать и представлять предметы и документы, которые могут быть признаны вещественными доказательствами;
 - Б. Делать публичные заявления о доказанности вины доверителя, если тот ее отрицает;
 - В. Фиксировать информацию, содержащуюся в материалах дела;
 - Г. Отказываться от принятой на себя защиты.
- Правильный ответ: Б, Г

18. Кто будет привлечен к уголовной ответственности?

- А. 14-летний Иван, совершивший грабеж;
 - Б. 14-летний Андрей, который по неосторожности причинил тяжкие телесные повреждения соседу;
 - В. 14-летний Олег, который, чтобы избежать контрольной по алгебре, позвонил в школу с сообщением о готовящемся террористическом акте;
 - Г. 14-летний Максим, который вместе с малолетними приятелями привел в негодность железнодорожные пути.
- Правильный ответ: А, В, Г

19. К функциям прокуратуры относится:

- А. Надзор за исполнением законов;
 - Б. Надзор за соблюдением прав и свобод человека и гражданина;
 - В. Расследование наиболее сложных преступлений;
 - Г. Оказание юридической помощи гражданам и организациям;
 - Д. Участие в судебном процессе
- Правильный ответ: А, Б, Д

20. Конституция Российской Федерации устанавливает следующие гарантии местного самоуправления в Российской Федерации:

- А. Право на судебную защиту,
 - Б. Право на обращение к Президенту Российской Федерации
 - В. Право на компенсацию дополнительных расходов, возникших в результате решений, принятых органами государственной власти
 - Г. Запрет на ограничение прав местного самоуправления
 - Д. Право законодательной инициативы в Федеральном Собрании Российской Федерации
 - Е. Право на обращение в Конституционный Суд Российской Федерации
- Правильный ответ: А, В, Г

21. К правам государства, характеризующим внешнюю сторону его суверенитета, относятся:

- А. Право на мир,
 - Б. Право на международное общение с другими государствами,
 - В. Право на полноправное членство в международных организациях,
 - Г. Право на участие в международных договорах без какой либо дискриминации,
 - Д. Право на нейтралитет,
 - Е. Право на захват чужих территорий.
- Правильный ответ: А, Б, В, Г, Д

22. В структуру государственного аппарата включаются:

- А. прокуратура
 - Б. Профессиональные союзы
 - В. Органы законодательной власти
 - Г. Органы исполнительной власти
 - Д. Суды
 - Е. Политические партии
- Правильный ответ: А, В, Г, Д

23. Какие виды уголовных наказаний могут применяться и как основные и как дополнительные:

- А. Обязательные работы
 - Б. Штраф
 - В. Исправительные работы
 - Г. Лишение права занимать определенную должность
- Правильный ответ: Б, Г

24. Установите соответствие:

- 1. Надомник
 - 2. Наниматель
 - 3. Землепользователь
 - 4. Рецидивист
- А. Жилищный Кодекс РФ
 - Б. Трудовой Кодекс РФ
 - В. Уголовный Кодекс РФ
 - Г. Земельный Кодекс РФ

Правильный ответ: 1 - Б, 2 - А, 3 - Г, 4 - В

25. Установите соответствие:

- Функции государства:
- 1. Внутренние;
 - 2. Внешние;
- А. Политическая;

- Б. Экономическая;
 - В. Оборона страны;
 - Г. Социальная;
 - Д. Поддержание мирового порядка;
 - Е. Сотрудничество с другими государствами;
- Правильный ответ: 1. А, Б, Г; 2. В, Д, Е

26. Установите соответствие:

- 1. Функция органов прокуратуры;
- 2. Функция суда;
- 3. Функция адвокатуры;
- 4. Функция органов милиции;
- А. Расследование преступлений;
- Б. Надзор за соблюдением прав и свобод человека;
- В. Оказание юридической помощи;
- Г. Осуществление правосудия.

Правильный ответ: 1 - Б, 2 - Г, 3 - В, 4 - А

27. Установите соответствие:

- 1. Прямой способ изложения правовой нормы
- 2. Отсылочный способ изложения правовой нормы
- 3. Бланкетный способ изложения правовой нормы
- А. Излагаются не все элементы правовой нормы с указанием текста, где содержатся недостающие сведения
- Б. В общей форме называются правила и\или ответственность за их нарушение без обозначения конкретного документа, где содержатся точные данные о них
- В. Излагаются все необходимые элементы правовой нормы

Правильный ответ: 1 - В, 2 - А, 3 - Б

28. Президент РФ не избирается на срок:

- А. 5 лет;
- Б. 6 лет;
- В. 8 лет;
- Г. 4 года.

Правильный ответ: А,В,Г

29. Сколько субъектов РФ не находится в составе РФ:

- А. 180;
- Б. 85;
- В. 89;
- Г. 56.

Правильный ответ: А,В,Г

30. РФ по форме правления не является:

- А. Республикой;
- Б. Конституционная монархией;
- В. Конфедерацией;
- Г. Унитарным государством.

Правильный ответ: Б, В, Г

31. Возраст, по достижении которого гражданин РФ не может самостоятельно осуществлять в полном объеме свои права и обязанности:

- А. 21 год;
- Б. 14 лет;
- В. 18 лет;
- Г. 16 лет.

Правильный ответ: А, Б, Г

32. Кто не является носителем суверенитета и единственным источником власти в РФ:

- А. Народ;
- Б. Президент РФ;
- В. Государственная Дума РФ;
- Г. Правительство РФ.

Правильный ответ: Б, В, Г

33. РФ по форме административно-территориального устройства не является:

- А. Конфедерацией;
- Б. Федерацией;
- В. Республикой;
- Г. Унитарным государством.

Правильный ответ: А, В, Г

34. Кто в РФ не решает вопросы предоставления политического убежища:

- А. Президент РФ;
- Б. Правительство РФ;
- В. Федеральное Собрание РФ;
- Г. Конституционный суд РФ.

Правильный ответ: Б, В, Г

35. Политический режим РФ - это не:

- А. Тоталитаризм;
- Б. Демократия;
- В. Авторитаризм;
- Г. Нет верных ответов.

Правильный ответ: А, В, Г

36. Типы государств - это не:

- А. Рабовладельческое;
- Б. Первобытное;
- В. Феодальное;
- Г. Социалистическое.

Правильный ответ: Б, Г

37. Президент РФ не издает:

- А. Законы;
- Б. Распоряжения;
- В. Указы;
- Г. Постановления.

Правильный ответ: А, Г

38. Кто не является Верховным Главнокомандующим Вооруженными силами в РФ:

- А. Председатель правительства РФ;
- Б. Президент РФ;

В. Министр обороны РФ;
Г. Министр внутренних дел.
Правильный ответ: А, В, Г

39. Из каких палат не состоит Федеральное Собрание РФ:
А. Совет Федерации и Государственная Дума;
Б. Федеральный Совет и Государственная Дума;
В. Государственный Совет и Федеральная Дума;
Г. Министерство обороны и министерство внутренних дел.
Правильный ответ: А, В, Г

40. Сколько членов не входит в состав Федерального Собрания РФ:
А. 170;
Б. 85;
В. 179;
Г. 89.
Правильный ответ: Б, В, Г

Тип заданий: Ситуационные задания и задачи

1. Одна из форм юридической ответственности граждан и должностных лиц за совершение ими административное правонарушение (определена КоАП) - это ... ?
Правильный ответ: Административная ответственность

2. Лицо, профессией которого является оказание юридической помощи физическим лицам (гражданам, лицам без гражданства) и юридическим лицам (организациям), в том числе защита их интересов и прав в суде - это ... ?
Правильный ответ: Адвокат

3. Противоправное, виновное (умышленное или неосторожное) действие, посягающее на государственный или общественный порядок, собственность, права и свободы граждан, на установленный порядок управления, за которое законодателем предусмотрена административная ответственность - это ... ?
Правильный ответ: Проступок

4. Это ценная бумага, удостоверяющая долевое участие ее владельца в капитале коммерческой организации, созданной в форме акционерного общества и дающая право на получение некоторой части прибыли в виде дивиденда, на участие в управлении делами акционерного общества и на часть имущества, оставшегося после его ликвидации - это ... ?
Правильный ответ: Акция

5. Юридически оформленный, свободный и добровольный союз мужчины и женщины, направленный на создание семьи и порождающий взаимные права и обязанности - это ... ?
Правильный ответ: Брак

6. Соглашение лиц, вступающих в брак, или соглашение супругов, определяющее имущественные права и обязанности супругов в браке и (или) в случае его расторжения - это ... ?
Правильный ответ: Брачный договор

7. Период, в течение которого в случае обнаружения в товаре (работе) недостатка изготовитель (исполнитель, продавец) обязан удовлетворить требования потребителя относительно недостатков товара (работы) - это ... ?

Правильный ответ: Гарантийный срок

8. Способность гражданина своими действиями приобретать и осуществлять гражданские права, создавать для себя гражданские обязанности и исполнять их - это ... ?

Правильный ответ: Гражданская дееспособность

9. Документ, в котором фиксируются полномочия представителя совершать сделки или иные правомерные действия от имени другого лица (доверителя) - это ... ?

Правильный ответ: Доверенность

10. Соглашение двух или нескольких лиц об установлении, изменении или прекращении прав и обязанностей, разновидность сделки - ... ?

Правильный ответ: Договор

11. Соглашение двух или нескольких лиц об установлении, изменении или прекращении прав и обязанностей, разновидность сделки - ... ?

Правильный ответ: Завещание

12. Денежная сумма, выдаваемая одной из договаривающихся сторон в счет причитающихся с нее по договору платежей другой стороне, в доказательство заключения договора и в обеспечение его исполнения - ... ?

Правильный ответ: Задаток

13. Лица, получающие от других лиц полное материальное содержание или постоянную материальную помощь, которая является для них основным источником средств существования - ... ?

Правильный ответ: Иждивенцы

14. Право лица осуществлять в судебном порядке принадлежащие ему требования - ... ?

Правильный ответ: Иск

15. Обжалование и опротестование в вышестоящий суд судебного решения, приговора, не вступившего в законную силу; проверка вышестоящим судом законности и обоснованности решения, приговора суда, не вступивших в законную силу, по имеющимся в деле и дополнительно представленным материалам - ... ?

Правильный ответ: Кассационная жалоба

16. Систематизированный законодательный акт, содержащий в системном изложении нормы права, относящийся к какой-либо одной отрасли права - ... ?

Правильный ответ: Кодекс

17. Единый комплекс недвижимого имущества, включающий земельный участок в установленных границах и расположенное на нем жилое здание, иные объекты недвижимости, в котором отдельные части, предназначенные для жилых или иных целей (помещения), находятся в собственности граждан, юридических лиц, Российской Федерации, субъектов Российской Федерации, муниципальных образований (домовладельцев) - частной, государственной, муниципальной и иной

формах собственности, а остальные части (общее имущество) находятся в их общей долевой собственности - это ... ?

Правильный ответ: Кондоминиум

18. Принудительное безвозмездное изъятие в собственность государства имущества по приговору суда или в качестве санкции за правонарушение - ... ?

Правильный ответ: Конфискация

19. Судебный орган конституционного контроля, самостоятельно и независимо осуществляющий судебную власть посредством конституционного судопроизводства - ... ?

Правильный ответ: Конституционный Суд РФ

20. Заем, предоставляемый в денежной форме на условиях возвратности и, как правило, платности - это ... ?

Правильный ответ: Кредит

МЕТОДЫ ОПТИМАЛЬНЫХ РЕШЕНИЙ

(семестр: 5, промежуточная аттестация: экзамен)

Тип заданий: выбор одного правильного варианта из предложенных вариантов ответов

Тест 1. «Цель решения» задачи линейного программирования называют:

- 1) критерием оптимальности
- 2) критерием ограниченности
- 3) критерием Рунге
- 4) критерием Гаусса

Правильный ответ: 1

Тест 2. Переменные, соответствующие переменным двойственной задачи для данной транспортной задачи, – это...

- 1. Мода
- 2. План
- 3. Платежная матрица игры
- 4. Потенциалы

Правильный ответ: 4

Тест 3. Условия распределительной задачи, когда потребности не равны наличным ресурсам $\sum_{i=1}^m a_i \neq \sum_{j=1}^n b_j$ называют:

- 1) открытой моделью распределительной задачи;
- 2) закрытой моделью распределительной задачи;
- 3) неравной моделью распределительной задачи;
- 4) равной моделью распределительной задачи.

Правильный ответ: 1

Тест 4. Для приведения открытой модели распределительной задачи в закрытую необходимо:

- 1) ввести в модель фиктивного поставщика или фиктивного потребителя;
- 2) вывести из модели потребителя или поставщика с наименьшими оценками;
- 3) вывести из модели поставщика или потребителя с наибольшими оценками;
- 4) установить нулевые оценки для поставщика или потребителя.

Правильный ответ: 1

Тест 5. В MS Excel составлена экономико-математическая модель:

	A	B	C	D	E	F	G	H
1	Экономико-математическая модель оптимизации посевов							
2				площадь посева, га				
3	№ огр.	Наименование ограничения	ед. изм.	зерновых	картофеля	формула	знак	объем ограничения
4				x ₁	x ₂			
5	1	Общая площадь посева	га	1	1		<=	5000
6	2	Затраты труда	чел.-ч.	30	150		<=	300000
7	3	Механизированные работы	усл.эт.га	4	12		<=	27000
8	цф	Стоимость валовой продукции	руб.	400	1000		→	max
9	рез.	Площади посева	га					

Какую формулу можно поставить в ячейку F2, чтобы решить модель:

1) =D5*D9+E5*E9

2) =(D5+D9)*(E5+E9)

3) =СУММПРОИЗВ(D5:E5;D8:E8)

4) =D5*D9*E5*E9

Правильный ответ: 1

Тест 6. Набор чисел, удовлетворяющий ограничениям задачи линейного программирования, – это...

1. Мода

2. План

3. Платежная матрица игры

4. Потенциалы

Правильный ответ: 2

Тест 7. Коэффициентами при неизвестных в целевой функции двойственной задачи становятся:

1) коэффициенты при неизвестных в целевой функции исходной задачи

2) свободные члены в системе исходной задачи

3) невозможно определить

Правильный ответ: 2

Тест 8. Если целевая функция исходной задачи линейного программирования задается на максимум, то целевая функция двойственной задачи задается:

1) на максимум;

2) на минимум;

3) определить невозможно.

Правильный ответ: 2

Тест 9. Какая задача является задачей линейного программирования:

1) управления запасами;

2) составление диеты;

3) формирование календарного плана реализации проекта.

Правильный ответ: 2

Тест 10. Задача линейного программирования называется канонической, если система ограничений включает в себя:

1) только неравенства;

2) равенства и неравенства;

3) только равенства.

Правильный ответ: 3.

Тест 11. Симплекс-метод предназначен для решения задачи линейного программирования:

- 1) в стандартном виде;
- 2) в каноническом виде;
- 3) в тривиальном виде.

Правильный ответ: 2

Тест 12. Неизвестные в допустимом виде системы ограничений задачи линейного программирования, которые выражены через остальные неизвестные, называются:

- 1) свободными;
- 2) базисными;
- 3) небазисными.

Правильный ответ: 2

Тест 13. Транспортная задача является частным случаем задачи:

- 1) линейного программирования;
- 2) регрессионной;
- 3) статистической;
- 4) имитационной;
- 5) о назначениях.

Правильный ответ: 1

Тест 14. Какая из надстроек MS EXCEL позволяет решать задачи линейного программирования?

- 1) Подбор параметра.
- 2) Поиск решения.
- 3) Анализ данных.
- 4) VBA.

Правильный ответ: 2

Тест 15. Постановка задачи: Имеем n исполнителей, которые могут выполнять n различных работ. Известна полезность c_{ij} , связанная с выполнением i -м исполнителем j -й работы $(i, j = \overline{1, n})$. Необходимо назначить исполнителей на работы так, чтобы добиться максимальной полезности, при условии, что каждый исполнитель может быть назначен только на одну работу и за каждой работой должен быть закреплен только один исполнитель. Такая задача называется...

- 1) Задача коммивояжера
- 2) Задача о диете
- 3) Задача о назначении
- 4) Задача о рюкзаке

Правильный ответ: 3

Тест 16. Какой знак используется в системе ограничений в стандартной форме задачи линейного программирования (кроме ограничений, связанных с неотрицательностью переменных)?

1. \geq
2. \leq
3. $=$
4. любой из трех

Правильный ответ: 2

Тест 17. Какой знак используется в системе ограничений в канонической форме задачи линейного программирования (кроме ограничений, связанных с неотрицательностью переменных)?

1. \geq
2. \leq
3. =
4. любой из трех

Правильный ответ: 3

Тест 16. Часть математического программирования, задачами которой является нахождение экстремума линейной целевой функции на допустимом множестве значений аргументов называется...

- 1) Линейное программирование
- 2) Динамическое программирование
- 3) Квадратичное программирование
- 4) Дискретное программирование

Правильный ответ: 1

Тест 19. Задача, которая возникает при составлении наиболее экономного (т.е. наиболее дешевого) рациона питания животных, удовлетворяющего определенным медицинским требованиям, называется...

- 1) Задача коммивояжера
- 2) Задача о диете
- 3) Задача о назначении
- 4) Задача о рюкзаке

Правильный ответ: 2

Тест 20. Задача, которая возникает при необходимости максимизации дохода от реализации продукции, производимой некоторой организацией, при этом производство ограничено имеющимися сырьевыми ресурсами, называется...

- 1) Задача коммивояжера
- 2) Задача о составлении плана производства
- 3) Задача о назначении
- 4) Задача о рюкзаке

Правильный ответ: 2

Тест 21. Функция в математическом программировании, для которой требуется найти экстремум, называется...

- 1) Функция Эйлера
- 2) Функция Лапласа
- 3) Характеристическая функция
- 4) Целевая функция

Правильный ответ: 4

Тест 22. Раздел математического программирования, занимающийся разработкой методов решения частного случая задач дискретного программирования, когда на переменные наложено условие целочисленности это...

- 1) Целочисленное программирование
- 2) Динамическое программирование
- 3) Геометрическое программирование
- 4) Булево программирование

Правильный ответ: 1

Тест 23. Транспортная задача будет закрытой, если...

	50	$60+b$	200
$100+a$	7	2	4
200	3	5	6

Укажите номер правильного ответа:

1. $a=30; b=10$
2. $a=30; b=20$
3. $a=30; b=40$
4. $a=30; b=5$

Правильный ответ: 2

Тест 24. Транспортная задача будет закрытой, если...

	30	$100+b$
20	3	9
$30+a$	4	1
100	6	8

Укажите номер правильного ответа:

1. $a=55; b=80$
2. $a=55; b=65$
3. $a=55; b=70$
4. $a=55; b=75$

Правильный ответ: 4

Тест 25. Один из алгоритмов нахождения решения задачи целочисленного программирования группы методов отсекающих плоскостей называется...

1. Алгоритм двойственного симплекс-метода
2. Алгоритм метода ветвей и границ
3. Алгоритм метода Гомори
4. Алгоритм симплекс-метода

Правильный ответ: 3

Тест 26. Алгоритм последовательного улучшения плана, позволяющий осуществлять переход от одного допустимого базисного решения к другому таким образом, что значение целевой функции непрерывно возрастают, и за конечное число шагов находится оптимальное решение, называется...

1. Алгоритм двойственного симплекс-метода
2. Алгоритм метода ветвей и границ
3. Алгоритм метода Гомори
4. Алгоритм симплекс-метода

Правильный ответ: 4

Тест 27. Вектор, компонентами которого являются коэффициенты целевой функции задачи линейного программирования, называется...

1. Вектор коэффициентов
2. Вектор ограничений
3. Вектор затрат
4. Вектор свободных членов

Правильный ответ: 1

Тест 28. Вектор, компонентами которого являются ограничения выражений, определяющих допустимую область задачи линейного программирования, называется...

1. Вектор коэффициентов
2. Вектор ограничений
3. Вектор затрат
4. Вектор свободных членов

Правильный ответ: 2

Тест 29. Вершина выпуклого многогранника – это...

1. любая точка выпуклого многогранника, которая не является внутренней никакого отрезка целиком принадлежащего этому многограннику
2. любая точка выпуклого многогранника, которая является внутренней отрезка целиком принадлежащего этому многограннику
3. любая точка выпуклого многогранника, которая является концом отрезка целиком принадлежащего этому многограннику
4. любая точка выпуклого многогранника, которая является серединой отрезка целиком принадлежащего этому многограннику

Правильный ответ: 1

Тест 30. Один из группы методов отсекающих плоскостей для нахождения решения частично целочисленной задачи – это...

1. Метод Гомори
2. Второй метод Гомори
3. Метод ветвей и границ
4. Симплекс-метод

Правильный ответ: 2

Тест 31. Выпуклый многоугольник, вершинами которого являются несколько данных точек, – это...

1. Выпуклая комбинация точек
2. Выпуклая оболочка
3. Выпуклое множество
4. Выпуклое программирование

Правильный ответ: 2

Тест 32. Множество, которое вместе с двумя принадлежащими ему точками обязательно содержит отрезок, соединяющий эти точки, это...

1. Выпуклая комбинация точек
2. Выпуклая оболочка
3. Выпуклое множество
4. Выпуклое программирование

Правильный ответ: 3

Тест 33. Раздел математического программирования, где целевая функция и функции, определяющие допустимую область, являются выпуклыми – это...

1. Выпуклая комбинация точек
2. Выпуклая оболочка
3. Выпуклое множество
4. Выпуклое программирование

Правильный ответ: 4

Тест 34. Вырожденный опорный план – это...

1. Опорный план, число ненулевых компонент которого меньше числа ограничений
2. Опорный план, число ненулевых компонент которого больше числа ограничений
3. Опорный план, число ненулевых компонент которого равно числу ограничений
4. Правильного ответа нет

Правильный ответ: 1

Тест 35. Интерпретация зависимостей, имеющих место в задаче линейного программирования в виде геометрических фигур (точек, прямых, полуплоскостей, многоугольников) в декартовой системе координат, называется...

1. Аналитическая интерпретация задачи линейного программирования
2. Геометрическая интерпретация задачи линейного программирования
3. Опорный план
4. Правильного ответа нет

Правильный ответ: 2

Тест 36. Раздел математического программирования, занимающийся задачами наиболее плотного расположения объектов в заданной двумерной или трехмерной области, называется...

1. Геометрическое программирование
2. Выпуклое программирование
3. Булево программирование
4. Динамическое программирование

Правильный ответ: 1

Тест 37. Вычислительный метод решения экстремальных задач определенной структуры, представляющий собой направленный последовательный перебор вариантов, который обязательно приводит к глобальному максимуму – это...

1. Дельта-метод
2. Симплекс-метод
3. Динамическое программирование
4. Дискретное программирование

Правильный ответ: 3

Тест 38. Раздел математического программирования, в котором на экстремальные задачи налагается условие дискретности переменных при конечной области допустимых значений – это...

1. Выпуклое программирование
2. Булево программирование
3. Динамическое программирование
4. Дискретное программирование

Правильный ответ: 4

Тест 39. Допустимая область задачи линейного программирования – это...

1. множество опорных планов задачи линейного программирования
2. множество точек отрезка
3. опорный план, число ненулевых компонент которого меньше числа ограничений
4. полуплоскость

Правильный ответ: 1

Тест 40. Коммивояжер должен посетить один, и только один, раз каждый из n городов и вернуться в исходный пункт. Его маршрут должен минимизировать суммарную длину пройденного пути – это...

1. Задача коммивояжера
2. Задача о диете
3. Задача о назначении
4. Задача о рюкзаке

Правильный ответ: 1

Тест 41. Задача, характеризующаяся тем, что целевая функция является линейной функцией переменных, а область допустимых значений определяется системой линейных равенств или неравенств, называется...

1. Задача математического программирования
2. Задача линейного программирования
3. Задача динамического программирования
4. Задача о составлении плана производства

Правильный ответ: 2

Тест 42. Постановка задачи: Имеются какие-то переменные $x=(x_1, x_2, \dots, x_n)$ и функция этих переменных $f(x)=f(x_1, x_2, \dots, x_n)$, которая носит название целевой функции. Ставится задача: найти экстремум (максимум или минимум) целевой функции $f(x)$ при условии, что переменные x принадлежат некоторой области G . Данная задача называется...

1. Задача математического программирования
2. Задача линейного программирования
3. Задача динамического программирования
4. Задача о составлении плана производства

Правильный ответ: 2

Тест 43. Алгоритм перехода к новому опорному плану транспортной задачи, дающему меньшее значение функции потерь, до обнаружения оптимального плана называется...

1. Алгоритм двойственного симплекс-метода
2. Алгоритм улучшения плана транспортной задачи
3. Алгоритм метода Гомори
4. Алгоритм симплекс-метода

Правильный ответ: 2

Тест 44. Метод искусственного базиса – это

1. Один из комбинаторных методов дискретного программирования, при котором гиперплоскость, определяемая целевой функцией задачи, вдавливается внутрь многогранника планов соответствующей задачи линейного программирования до встречи с ближайшей целочисленной точкой этого многогранника
2. Один из методов отсечения, с помощью которого решаются задачи целочисленного программирования
3. один из группы методов определения первоначального опорного плана транспортной задачи
4. Один из методов, упрощающий определение исходного опорного плана задачи линейного программирования и симплекс-таблицы

Правильный ответ: 4

Тест 45. Метод минимального элемента –это...

1. Один из комбинаторных методов дискретного программирования, при котором гиперплоскость, определяемая целевой функцией задачи, вдавливается внутрь многогранника планов соответствующей задачи линейного программирования до встречи с ближайшей целочисленной точкой этого многогранника
 2. Один из методов отсечения, с помощью которого решаются задачи целочисленного программирования
 3. Один из группы методов определения первоначального опорного плана транспортной задачи
 4. Один из методов, упрощающий определение исходного опорного плана задачи линейного программирования и симплекс-таблицы
- Правильный ответ: 3

Тест 46. Метод потенциалов – это...

1. Один из методов проверки опорного плана транспортной задачи на оптимальность
 2. Один из комбинаторных методов дискретного программирования, при котором гиперплоскость, определяемая целевой функцией задачи, вдавливается внутрь многогранника планов соответствующей задачи линейного программирования до встречи с ближайшей целочисленной точкой этого многогранника
 3. Один из методов отсечения, с помощью которого решаются задачи целочисленного программирования
 4. Один из группы методов определения первоначального опорного плана транспортной задачи
- Правильный ответ: 1

Тест 46. Метод северо-западного угла – это...

1. Один из методов проверки опорного плана транспортной задачи на оптимальность
 2. Один из комбинаторных методов дискретного программирования, при котором гиперплоскость, определяемая целевой функцией задачи, вдавливается внутрь многогранника планов соответствующей задачи линейного программирования до встречи с ближайшей целочисленной точкой этого многогранника
 3. Один из методов отсечения, с помощью которого решаются задачи целочисленного программирования
 4. Один из группы методов определения первоначального опорного плана транспортной задачи
- Правильный ответ: 4

Тест 47. Методы отсечений – это...

1. Методы проверки опорного плана транспортной задачи на оптимальность
 2. Комбинаторные методов дискретного программирования, при котором гиперплоскость, определяемая целевой функцией задачи, вдавливается внутрь многогранника планов соответствующей задачи линейного программирования до встречи с ближайшей целочисленной точкой этого многогранника
 3. Методы, упрощающие определение исходного опорного плана задачи линейного программирования и симплекс-таблицы
 4. Методы решения задач дискретного программирования, для которых характерна регуляризация задачи, состоящая в погружении исходной области допустимых решений в объемлющую ее выпуклую область, т. е. во временном отбрасывании условий дискретности, после чего к получившейся регулярной задачи применяются стандартные методы
- Правильный ответ: 4

Тест 48. План, соответствующий вершине допустимой области, который имеет m отличных от нуля компонент, где m есть количество ограничений задачи линейного программирования, это...

1. Не вырожденный опорный план
2. Вырожденный опорный план
3. Оптимальный план ЗЛП
4. Правильного ответа нет

Правильный ответ: 1

Тест 49. Оптимальный план задачи линейного программирования – это...

1. Решение задачи линейного программирования, т. е. такой план, который не входит в допустимую область и доставляет экстремум целевой функции
2. Решение задачи линейного программирования, т. е. такой план, который входит в допустимую область и доставляет ненулевое значение целевой функции
3. Решение задачи линейного программирования, т. е. такой план, который входит в допустимую область и доставляет нулевое значение целевой функции
4. Решение задачи линейного программирования, т. е. такой план, который входит в допустимую область и доставляет экстремум целевой функции

Правильный ответ: 4

Тест 50. Следующая теорема: Если целевая функция принимает максимальное значение в некоторой точке допустимой области, то она принимает это же значение в крайней точке допустимой области. Если целевая функция принимает максимальное значение более, чем в одной крайней точке, то она принимает это же значение в любой их выпуклой комбинации. Это...

1. Основная теорема линейного программирования
2. Теорема двойственности
3. Теорема о выпуклом множестве и выпуклой комбинации этого множества
4. Теорема о выпуклости допустимого множества ЗЛП

Правильный ответ: 1

Тест 51. Несбалансированная транспортная задача – это...

1. Открытая транспортная задача
2. Закрытая транспортная задача
3. Произвольная транспортная задача
4. Правильного ответа нет

Правильный ответ: 1

Тест 52. Первая стандартная форма задачи линейного программирования – это...

1. Форма задачи линейного программирования, в которой целевая функция требует нахождения максимума, переменные неотрицательны, а компоненты произведения матрицы ограничений и вектора переменных должны быть меньше либо равны соответствующих компонент вектора ограничений
2. Форма задачи линейного программирования, в которой целевая функция требует нахождения минимума, переменные не положительны, а компоненты произведения матрицы ограничений и вектора переменных должны быть больше либо равны соответствующих компонент вектора ограничений
3. Форма задачи линейного программирования, в которой целевая функция требует нахождения минимума, переменные не положительны, а компоненты произведения матрицы ограничений и вектора переменных должны быть меньше либо равны соответствующих компонент вектора ограничений

4. Форма задачи линейного программирования, в которой целевая функция требует нахождения минимума, переменные неотрицательны, а компоненты произведения матрицы ограничений и вектора переменных должны быть больше либо равны соответствующих компонент вектора ограничений

Правильный ответ: 1

Тест 53. Следующее утверждение: Если система из k ненулевых векторов-столбцов, образованных соответствующими столбцами матрицы ограничений является линейно независимой и ненулевые координаты точки X , удовлетворяют ограничениям, то эта точка является вершиной допустимой области. Это...

1. Признак вершины допустимой области
2. Признак целочисленности плана транспортной задачи
3. Принцип недостаточного основания
4. Правильного ответа нет

Правильный ответ: 1

Тест 54. Последовательное улучшение плана задачи линейного программирования, позволяющее осуществлять переход от одного допустимого базисного решения к другому, причем так, что значения целевой функции непрерывно возрастают, и за конечное число шагов находится оптимальное решение. Это...

1. Симплекс-метод
2. Стохастическое программирование
3. Смешанные стратегии
4. Семейный спор

Правильный ответ: 1

Тест 55. Следующее утверждение: Пусть G – выпуклое множество. Тогда любая выпуклая комбинация точек, принадлежащих этому множеству, также принадлежит этому множеству. Это...

1. Теорема о выпуклом множестве и выпуклой комбинации этого множества
2. Теорема о выпуклости допустимого множества задачи линейного программирования
3. Теорема о выпуклости оптимальных планов задачи линейного программирования
4. Теорема о конечности первого алгоритма Гомори

Правильный ответ: 1

Тест 56. Следующее утверждение: Допустимая область задачи линейного программирования является выпуклым множеством. Это...

1. Теорема о выпуклом множестве и выпуклой комбинации этого множества
2. Теорема о выпуклости допустимого множества задачи линейного программирования
3. Теорема о выпуклости оптимальных планов задачи линейного программирования
4. Теорема о конечности первого алгоритма Гомори

Правильный ответ: 2

Тест 57. Следующее утверждение: Множество оптимальных планов задачи линейного программирования выпукло (если оно не пусто). Это...

1. Теорема о выпуклом множестве и выпуклой комбинации этого множества
2. Теорема о выпуклости допустимого множества задачи линейного программирования

3. Теорема о выпуклости оптимальных планов задачи линейного программирования
 4. Теорема о конечности первого алгоритма Гомори
- Правильный ответ: 3

Тест 58. Следующее утверждение: Для того чтобы задача линейного программирования имела решение, необходимо и достаточно, чтобы целевая функция на допустимом множестве была ограничена сверху (при решении задачи на максимум) или снизу (при решении задачи на минимум). Это

1. Теорема о существовании решения задач линейного программирования и ограниченности целевой функции
2. Теорема о выпуклости допустимого множества задачи линейного программирования
3. Теорема о выпуклости оптимальных планов задачи линейного программирования
4. Теорема о конечности первого алгоритма Гомори

Правильный ответ: 1

Тест 59. Следующее утверждение: Любая точка выпуклого многогранника является выпуклой комбинацией его вершин. Это...

1. Теорема о существовании решения задач линейного программирования и ограниченности целевой функции
2. Теорема о выпуклости допустимого множества задачи линейного программирования
3. Теорема о том, что любая точка выпуклого многогранника является выпуклой комбинацией вершин
4. Теорема о конечности первого алгоритма Гомори

Правильный ответ: 3

Тест 60. Экстремальная задача линейного программирования, в которой на решение налагается целочисленность компонент, является задачей целочисленного программирования и называется...

1. Целочисленная задача
2. Частично целочисленная задача
3. Транспортная задача
4. Правильного ответа нет

Правильный ответ: 1

Тест 61. Принимающий решение знает с определенностью последствия или выход любой альтернативы или выбранного решения – это...

- 1) принятие решения в условиях риска
- 2) принятие решений в условиях определенности
- 3) принятие решений в условиях неопределенности
- 4) теория игр
- 5) теория принятия решений

Правильный ответ: 2

Тест 62. Принимающий решение знает вероятность появления результата или последствий для каждого выбора – это...

- 1) принятие решения в условиях риска
- 2) принятие решений в условиях определенности
- 3) принятие решений в условиях неопределенности

- 4) теория игр
 - 5) теория принятия решений
- Правильный ответ: 1

Тест 63. Принимающий решение не знает вероятность появления результата для каждой альтернативы – это...

- 1) принятие решения в условиях риска
 - 2) принятие решений в условиях определенности
 - 3) принятие решений в условиях неопределенности
 - 4) теория игр
 - 5) теория принятия решений
- Правильный ответ: 3

Тест 64. ... - это аналитический подход для выбора альтернативы или направленного действия.

- 1) принятие решения в условиях риска
 - 2) принятие решений в условиях определенности
 - 3) принятие решений в условиях неопределенности
 - 4) теория игр
 - 5) теория принятия решений
- Правильный ответ: 5

Тест 65. Критерий находит альтернативу, которая максимизирует максимальный выход или следствие для каждой альтернативы.

- 1) *maximax*
 - 2) *maximin*
 - 3) *minmin*
 - 4) *minmax*
 - 5) равновероятный
- Правильный ответ: 1

Тест 66. Критерий, согласно которому происходит стремление получения максимального выигрыша в наихудшей ситуации называется...

- 1) Критерий оптимизма-пессимизма Гурвица
 - 2) Критерий минимаксного сожаления
 - 3) Минимаксный критерий
 - 4) Максиминный критерий
- Правильный ответ: 4

Тест 67. Критерий находит альтернативу с наивысшим средним выходом.

- 1) *maximax*
 - 2) *maximin*
 - 3) *minmin*
 - 4) *minmax*
 - 5) равновероятный
- Правильный ответ: 5

Тест 68. Критерий находит альтернативу, которая минимизирует минимальный выход или следствие для каждой альтернативы.

- 1) *maximax*
- 2) *maximin*
- 3) *minmin*

- 4) *minmax*
 - 5) равновероятный
- Правильный ответ: 3

Тест 69. Критерий находит альтернативу, которая минимизирует максимальный выход или следствие для каждой альтернативы.

Выберите один из 5 вариантов ответа:

- 1) *maximax*
 - 2) *maximin*
 - 3) *minmin*
 - 4) *minmax*
 - 5) равновероятный
- Правильный ответ: 4

Тест 70. Как называется данная величина $\alpha = \max(\min \alpha_i)$?

- 1) верхняя цена игры
 - 2) нижняя цена игры
 - 3) цена игры
 - 4) чистая стратегия
 - 5) смешанная стратегия
- Правильный ответ: 2

Тест 71. Как называется данная величина $\beta = \min(\max \beta_i)$?

- 1) верхняя цена игры
 - 2) нижняя цена игры
 - 3) цена игры
 - 4) чистая стратегия
 - 5) смешанная стратегия
- Правильный ответ: 1

Тест 72. Для какой игры находят верхнюю огибающую?

- 1) 2×2
- 2) $m \times n$
- 3) $2 \times n$
- 4) $m \times 2$

Правильный ответ: 3

Тест 73. Для какой игры находят нижнюю огибающую?

- 1) 2×2
- 2) $m \times n$
- 3) $2 \times n$
- 4) $m \times 2$

Правильный ответ: 4

Тест 74. Стороны, участвующие в конфликте, называются ...

- 1) ходом
- 2) игроками
- 3) выигрышем
- 4) стратегиями
- 5) игрой

Правильный ответ: 2

Тест 75. Совокупность ходов игрока, совершаемых им для достижения цели игры, называются ...

- 1) ходом
- 2) игроками
- 3) выигрышем
- 4) стратегиями
- 5) игрой

Правильный ответ: 4

Тест 76. Регулярное действие, выполняемое игроком, называется ...

- 1) ходом
- 2) игроком
- 3) выигрышем
- 4) стратегией
- 5) игрой

Правильный ответ: 1

Тест 77. По какому критерию вычисляется данный показатель эффективности

$$W = a_{1j} \cdot p_1 + a_{2j} \cdot p_2 + \dots + a_{nj} \cdot p_n.$$

- 1) критерий Лапласа
- 2) критерий Байеса-Лапласа
- 3) критерий Гурвица
- 4) критерий Вальда
- 5) критерий Сэвиджа

Правильный ответ: 2

Тест 78. По какому критерию вычисляется данный показатель эффективности

$$W = \frac{1}{n} \cdot (a_{1j} + a_{2j} + \dots + a_{nj}).$$

- 1) критерий Лапласа
- 2) критерий Байеса-Лапласа
- 3) критерий Гурвица
- 4) критерий Вальда
- 5) критерий Сэвиджа

Правильный ответ: 1

Тест 79. По какому критерию вычисляется данный показатель эффективности

$$W = \max(\alpha \cdot \max a_{ij} + (1 - \alpha) \cdot \min a_{ij}).$$

- 1) критерий Лапласа
- 2) критерий Байеса-Лапласа
- 3) критерий Гурвица
- 4) критерий Вальда
- 5) критерий Сэвиджа

Правильный ответ: 3

Тест 80. Игры, в которых интересы игроков строго противоположны, т. е. выигрыш одного игрока - проигрыш другого называются...

- 1) Антагонистические игры
- 2) Симметричные игры
- 3) Взаимосвязанные игры
- 4) Игры двух лиц

Правильный ответ: 1

Тип заданий: тест на открытый ответ

Тест 1. Ближайшим сроком завершения комплекса работ, представленного сетевой моделью, является...

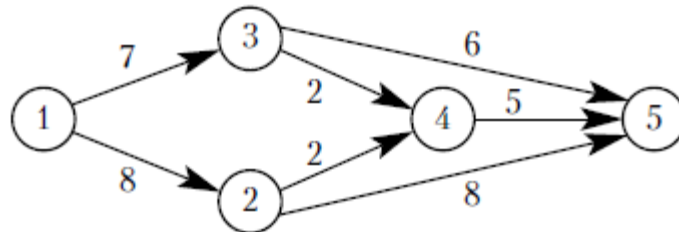

В ответ запишите полученное число.

Правильный ответ: 16

Тест 2. Ближайшим сроком завершения комплекса работ, представленного сетевой моделью, является...

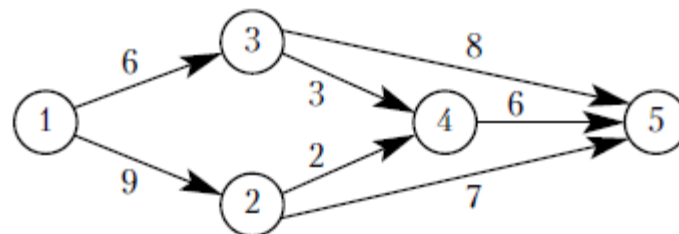

В ответ запишите полученное число.

Правильный ответ: 17

Тест 3. Ближайшим сроком завершения комплекса работ, представленного сетевой моделью, является...

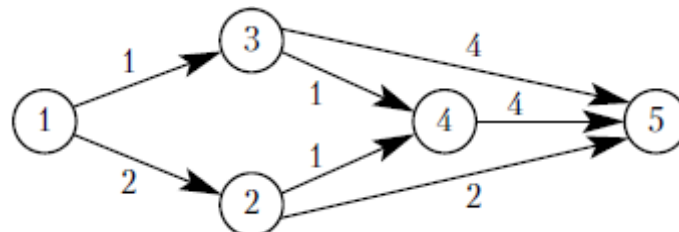

В ответ запишите полученное число.

Правильный ответ: 7

Тест 4. Полный резерв времени для выполнения работы (2, 4) в сетевой модели комплекса работ равен...

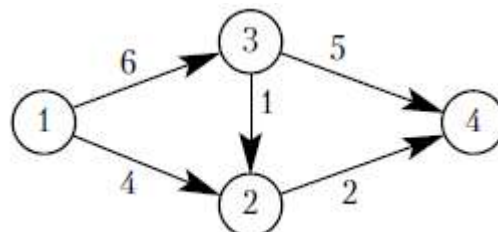

В ответ запишите полученное число.

Правильный ответ: 2

Тест 5. Полный резерв времени для выполнения работы (2, 4) в сетевой модели

комплекса работ равен...

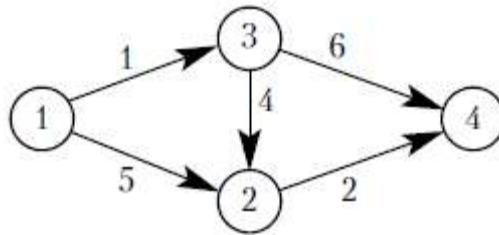

В ответ запишите полученное число.

Правильный ответ: 0

Тест 6. Для сетевого графика, изображенного на рисунке, длина критического пути равна...

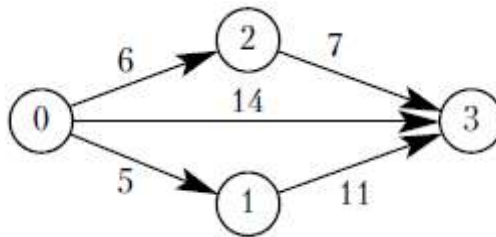

В ответ запишите полученное число.

Правильный ответ: 16

Тест 7. Решением задачи линейного программирования на max является точка...

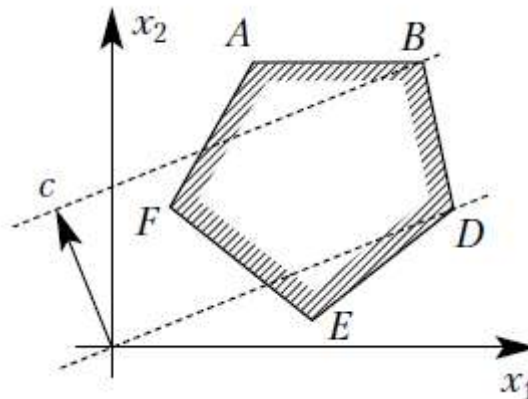

В ответ укажите найденную точку.

Образец оформления ответа: M

Правильный ответ: A

Тест 8. Решением задачи линейного программирования на min является точка...

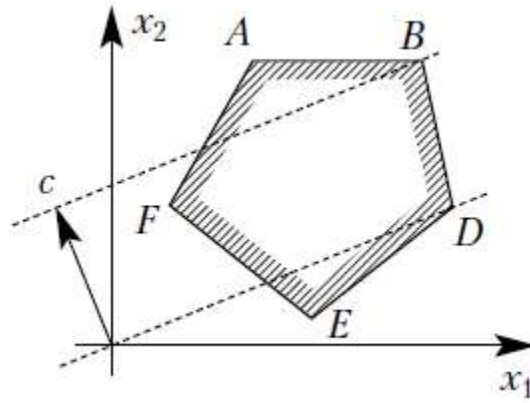

В ответ укажите найденную точку.

Образец оформления ответа: M

Правильный ответ: E

Тест 9. Решением задачи линейного программирования на max является точка...

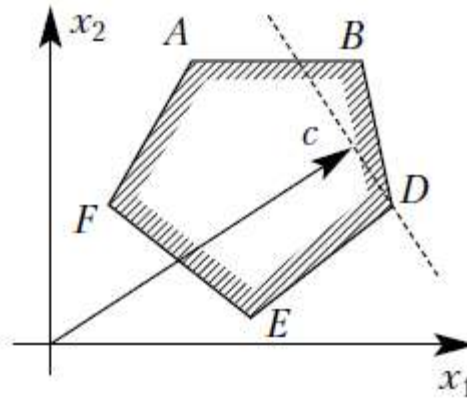

В ответ укажите найденную точку.

Образец оформления ответа: M

Правильный ответ: B

Тест 10. Решением задачи линейного программирования на min является точка...

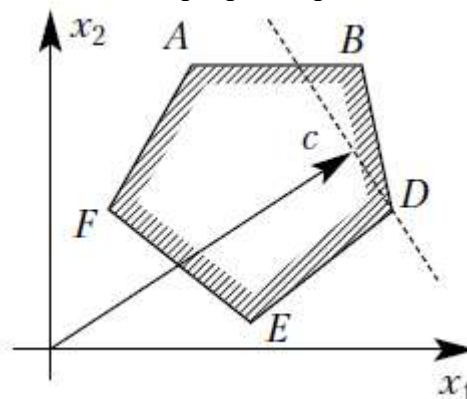

В ответ укажите найденную точку.

Образец оформления ответа: M

Правильный ответ: F

Тест 11. Решением задачи линейного программирования на min является точка...

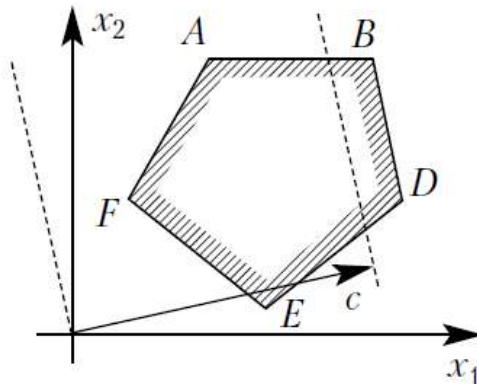

В ответ укажите найденную точку.

Образец оформления ответа: M

Правильный ответ: F

Тест 12. Решением задачи линейного программирования на min является точка...

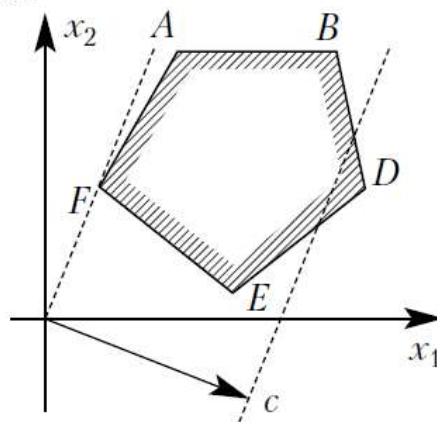

В ответ укажите найденную точку.

Образец оформления ответа: M

Правильный ответ: F

Тест 13. Решением задачи линейного программирования на max является точка...

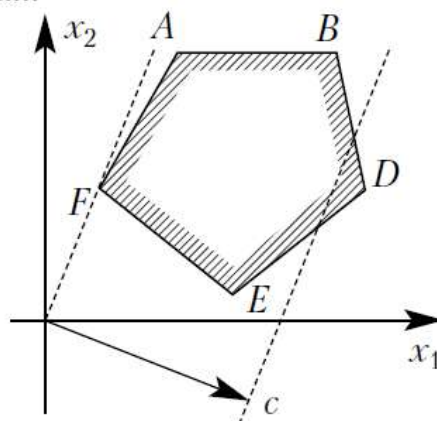

В ответ укажите найденную точку.

Образец оформления ответа: M

Правильный ответ: D

Тест 14. Среди транспортных задача закрытыми являются...

1.

Мощности поставщиков	Мощности потребителей			
	22	34	41	28

50	10	7	6	8
37	5	6	5	4
38	8	7	5	7

2.

Мощности поставщиков	Мощности потребителей			
	25	34	44	20
41	10	7	6	8
48	5	6	5	4
38	8	7	5	7

3.

Мощности поставщиков	Мощности потребителей			
	32	34	40	22
41	10	7	6	8
48	5	6	5	4
39	8	7	5	7

Укажите номера правильных ответов в порядке возрастания.

Образец оформления ответа: 789

Правильный ответ: 13

Тест 15. При решении задачи линейного программирования, если система отражена в канонической форме и содержит 9 переменных и 6 уравнений, то свободных переменных в системе будет:

Правильный ответ: 3

Тест 16. Исходная задача линейного программирования имеет оптимальный план со значением целевой функции $F_{\max}=15$. Какое из чисел является значением целевой функции F_{\min} двойственной задачи?

Правильный ответ: 15

Тест 17. Исходная задача линейного программирования имеет оптимальный план со значением целевой функции $F_{\min}=26$. Какое из чисел является значением целевой функции F_{\max} двойственной задачи?

Правильный ответ: 26

Тест 18. Среди транспортных задача закрытыми являются...

1.

Мощности поставщиков	Мощности потребителей			
	70	105	30	130
120	10	7	6	8
100	5	6	5	4
115	8	7	5	7

2.

Мощности поставщиков	Мощности потребителей			
	150	70	40	120
200	10	7	6	8
50	5	6	5	4
130	8	7	5	7

3.

Мощности поставщиков	Мощности потребителей			
	200	100	70	110

210	10	7	6	8
150	5	6	5	4
130	8	7	5	7

Укажите номера правильных ответов в порядке возрастания.

Образец оформления ответа: 789

Правильный ответ: 12

Тест 19. При решении задачи линейного программирования, если система отражена в канонической форме и содержит 7 переменных и 5 уравнений, то свободных переменных в системе будет:

Правильный ответ: 2

Тест 20. Исходная задача линейного программирования имеет оптимальный план со значением целевой функции $F_{\max}=10$. Какое из чисел является значением целевой функции F_{\min} двойственной задачи?

Правильный ответ: 10

Тест 21. Транспортная задача будет закрытой, если b равно...

	30	$100+b$
20	4	8
40	3	5
100	7	8

Правильный ответ: 30

Тест 22. Транспортная задача будет закрытой, если b равно ...

	150	$100+b$
110	1	4
90	6	2
100	6	9

Правильный ответ: 50

Тест 23. Транспортная задача будет закрытой, если a равно ...

	230	170
80	8	4
$30+a$	3	7
150	5	6

Правильный ответ: 140

Тест 24. Транспортная задача будет закрытой, если a равно...

	130	120
40	3	9
$30+a$	4	1
120	6	8

Правильный ответ: 60

Тест 25. Графическое отражение процесса, которое определяет альтернативы решения, состояния природы и их соответствующие вероятности отдачи для каждой комбинации альтернатив и состояний природы, называется...

Правильный ответ: дерево решений

Тест 26. Дана платежная матрица:

	B_1	B_2	B_3	B_4	B_5
A_1	1	5	7	2	6
A_2	4	7	8	9	3
A_3	8	5	6	1	2
A_4	3	5	7	8	3
A_5	2	5	5	4	6

Чему равна нижняя цена игры?

Правильный ответ: 3

Тест 27. Дана платежная матрица:

	B_1	B_2	B_3	B_4	B_5
A_1	1	5	7	2	6
A_2	6	7	8	9	6
A_3	8	5	6	1	2
A_4	6	5	7	8	6
A_5	2	5	5	4	6

Чему равна цена игры?

Правильный ответ: 6

Тест 28. Дана платежная матрица:

	B_1	B_2	B_3	B_4	B_5
A_1	1	5	7	2	6
A_2	6	7	8	9	6
A_3	8	5	6	1	2
A_4	6	5	7	8	6
A_5	2	5	5	4	6

Какую стратегию необходимо принять игроку А?

Образец оформления ответа: A7

Правильный ответ: A2

Тест 29. Дана платежная матрица:

	B_1	B_2	B_3	B_4	B_5
A_1	1	5	7	2	6
A_2	6	7	8	9	6
A_3	8	5	6	1	2
A_4	6	5	7	8	6
A_5	2	5	5	4	6

Какую стратегию необходимо принять игроку В?

Образец оформления ответа: B7

Правильный ответ: B5

Тест 30. Дана платежная матрица:

	B_1	B_2	B_3	B_4	B_5
A_1	11	8	6	12	16
A_2	14	17	8	10	13
A_3	9	15	7	11	12
A_4	13	11	11	12	13
A_5	12	15	9	14	7

Чему равна цена игры?

Правильный ответ: 11

Тест 31. Дана платежная матрица:

	B_1	B_2	B_3	B_4	B_5
A_1	11	8	6	12	16
A_2	14	17	8	10	13
A_3	9	15	7	11	12
A_4	13	10	11	12	13
A_5	12	15	9	14	7

Чему равна верхняя цена игры?

Правильный ответ: 11

Тест 32. Дана платежная матрица:

	B_1	B_2	B_3	B_4	B_5
A_1	11	8	6	12	16
A_2	14	17	8	10	13
A_3	9	15	7	11	12
A_4	13	11	11	12	13
A_5	12	15	9	14	7

Какую стратегию необходимо принять игроку А?

Образец оформления ответа: A_7

Правильный ответ: A_4

Тест 33. Дана платежная матрица:

	B_1	B_2	B_3	B_4	B_5
A_1	11	8	6	12	16
A_2	14	17	8	10	13
A_3	9	15	7	11	12
A_4	13	11	11	12	13
A_5	12	15	9	14	7

Какую стратегию необходимо принять игроку В?

Образец оформления ответа: B_7

Правильный ответ: B_3

Тест 34. Приведена платежная матрица «игры с природой». Определить какую стратегию выбрать игроку А.

	Π_1	Π_2	Π_3
A_1	2	3	5
A_2	3	1	6
A_3	6	3	2
β	0,5	0,2	0,3

Образец оформления ответа: A_7

Правильный ответ: A_3

Тест 35. Приведена платежная матрица «игры с природой». Определить какую стратегию выбрать игроку А.

	Π_1	Π_2	Π_3
A_1	5	3	2
A_2	4	7	6
A_3	4	4	6
β	0,5	0,2	0,3

Образец оформления ответа: A_7

Правильный ответ: A2

Тест 36. Приведена платежная матрица «игры с природой». Определить максимальную полезность игрока А.

	Π_1	Π_2	Π_3
A_1	5	3	2
A_2	4	7	6
A_3	4	4	6
β	0,5	0,2	0,3

В ответе укажите полученное число.

Правильный ответ: 5,2

Тест 37. Приведена платежная матрица «игры с природой». Определить максимальную полезность игрока А, если $\alpha=0,7$.

	Π_1	Π_2	Π_3
A_1	5	3	2
A_2	4	7	6
A_3	4	4	6

В ответе укажите полученное число.

Правильный ответ: 6,1

Тип заданий: выбор нескольких вариантов из предложенных вариантов ответов

Тест 38. Для сетевого графика, изображенного на рисунке, критическими работами являются...

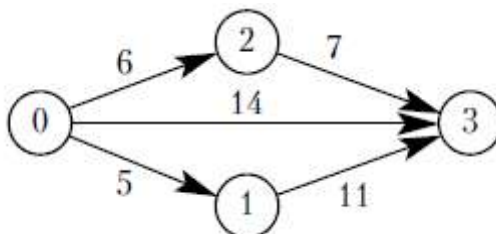

Варианты ответов:

1. (0, 1)
2. (0, 2)
3. (0, 3)
4. (1, 3)
5. (2, 3)

Правильный ответ: 1, 4

Тест 39. Для сетевого графика, изображенного на рисунке, критическими работами являются...

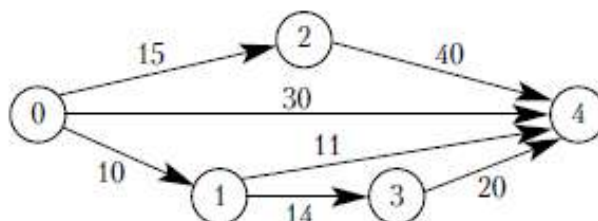

Варианты ответов:

1. (0, 1)
2. (0, 2)
3. (0, 4)
4. (1, 3)
5. (1, 4)
6. (2, 4)
7. (3, 4)

Правильный ответ: 2, 6

Тест 40. Какие из нижеприведенных моделей относятся к классификационной группе экономико-математических моделей по конкретному предназначению?

1. Балансовые модели
2. Оптимизационные модели
3. Имитационные модели
4. Динамические модели

Правильный ответ: 1, 2, 3

Тип заданий: расчетные задания, ситуационные задачи, мини-кейсы

Тест 1. Хозяйство занимается возделыванием 2-х культур: зерновых и картофеля и располагает следующими ресурсами: пашня — 5000 га, труд — 300 000 чел.-час., объем тракторных работ — 27 000 усл. эт. га. Цель производства — получение максимального объема продукции.

Нормы затрат и выхода продукции

Культуры	Затраты на 1 га посева		Стоимость валовой продукции с 1 га, руб.
	труда, чел.-час.	тракторных работ, усл. эт. га	
Зерновые	30	4	400
Картофель	150	12	1000

Определим переменные задачи: x_1 — площадь зерновых, га; x_2 — площадь картофеля, га. Укажите целевую функцию задачи:

- 1) $400 x_1 + 1000 x_2 \rightarrow \max$
- 2) $400 x_1 + 1000 x_2 \rightarrow \min$
- 3) $30 x_1 + 150 x_2 \rightarrow \max$
- 4) $30 x_1 + 150 x_2 \rightarrow \min$
- 5) $4 x_1 + 12 x_2 \rightarrow \max$
- 6) $4 x_1 + 12 x_2 \rightarrow \min$

Правильный ответ: 1

Тест 2. Хозяйство занимается возделыванием 2-х культур: зерновых и картофеля и располагает следующими ресурсами: пашня — 5000 га, труд — 300 000 чел.-час., объем тракторных работ — 27 000 усл. эт. га. Цель производства — получение максимального объема продукции.

Нормы затрат и выхода продукции

Культуры	Затраты на 1 га посева		Стоимость валовой продукции с 1 га, руб.
	труда, чел.-час.	тракторных работ, усл. эт. га	
Зерновые	30	4	400
Картофель	150	12	1000

Определим переменные задачи: x_1 — площадь зерновых, га; x_2 — площадь картофеля, га. Укажите ограничение, не относящееся к задаче:

- 1) $400 x_1 + 1000 x_2 \leq 5000$
- 2) $30 x_1 + 150 x_2 \leq 300 000$
- 3) $4 x_1 + 12 x_2 \leq 27 000$
- 4) $x_1 + x_2 \leq 5000$

5) $x_1 \geq 0$

6) $x_2 \geq 0$

Правильный ответ: 1

Тест 3. Малое предприятие производит изделия двух видов. На изготовление одного изделия вида А расходуется 2 кг сырья, на изготовление одного изделия вида В – 1 кг. Всего имеется 60 кг сырья. Требуется составить план производства, обеспечивающий получение наибольшей выручки, если отпускная стоимость одного изделия вида А 3 д.е., вида В - 1 у.е., причем изделий вида А требуется изготовить не более 25, а вида В - 1 у.е., причем изделий вида А требуется изготовить не более 25, а вида В – не более. Целевой функцией данной задачи является...

а) $F(x_1, x_2) = 3x_1 + x_2 \rightarrow \max$

б) $F(x_1, x_2) = 25x_1 + 30x_2 \rightarrow \max$

в) $F(x_1, x_2) = 2x_1 + x_2 \rightarrow \max$

г) $F(x_1, x_2) = 60 - 2x_2 - x_1 \rightarrow \min$

Правильный ответ: 1

Тест 4. Область допустимых решений задачи линейного программирования имеет вид:

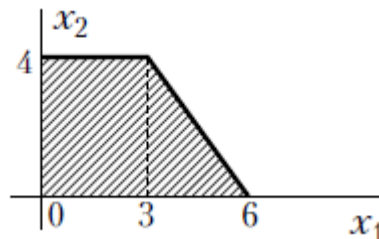

Тогда максимальное значение функции $F = 4x_1 + 4x_2$ равно...

Правильный ответ: 28

Тест 5. Область допустимых решений задачи линейного программирования имеет вид:

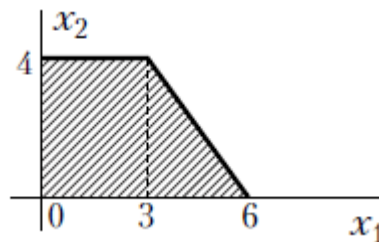

Тогда максимальное значение функции $F = 4x_1 - 4x_2$ равно...

Правильный ответ: 28

Тест 6. Область допустимых решений задачи линейного программирования имеет вид:

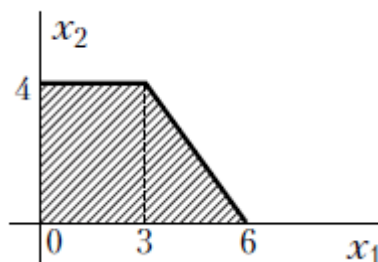

Тогда максимальное значение функции $F = 2x_1 + 6x_2$ равно...

Правильный ответ: 30

Тест 7. Область допустимых решений задачи линейного программирования имеет вид:

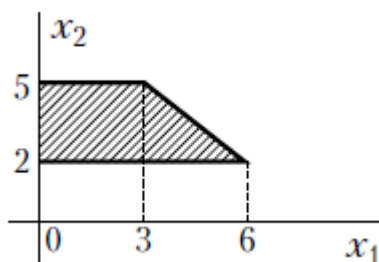

Тогда максимальное значение функции $F=x_1+2x_2$ равно...

Правильный ответ: 13

Тест 8. Максимальное значение функции $F=2x_1-2x_2$ при ограничениях

$$x_1+x_2 \leq 3;$$

$$x_1 \geq 0;$$

$$x_2 \geq 0$$

равно...

Правильный ответ: 6

Тест 9. Максимальное значение функции $F=3x_1+2x_2$ при ограничениях

$$x_1+x_2 \leq 6;$$

$$x_1 \leq 4;$$

$$x_1 \geq 0;$$

$$x_2 \geq 0$$

равно...

Правильный ответ: 16

Тест 10. Максимальное значение целевой функции $z = x_1 + 2x_2$ при ограничениях

$$\begin{cases} x_1 + x_2 \leq 6, \\ x_1 \leq 4, \\ x_1 \geq 0, x_2 \geq 0, \end{cases}$$

равно ...

Правильный ответ: 12

Тест 11. Максимальное значение целевой функции $F = 2x_1 - x_2$ при ограничениях

$$\begin{cases} x_1 + x_2 \leq 3, \\ x_1 \geq 0, \\ x_2 \geq 0, \end{cases}$$

равно ...

Правильный ответ: -3

Тест 12. Для изготовления изделий A и B склад может отпустить металла не более 80 кг, причем на одно изделие A расходуется 2 кг, а на изделие B – 1 кг металла. Найдите план производства, при котором обеспечен наибольший доход, если

изделий A требуется изготовить не более 30 шт., а изделий B – не более 40 шт., причем одно изделие A стоит 5 ден. ед., а одно изделие B – 3 ден. ед. В ответ укажите наибольший доход (ден. ед.)

Правильный ответ: 220

Тест 13. Три хлебных комбината с производственными мощностями 130, 110, 50 т хлебобулочных изделий в сутки поставляют свою продукцию в 5 магазинов города. Потребность в хлебобулочных изделиях 5 магазинов составляет 60, 40, 50, 80, 90 т. Определить мощность фиктивного комбината.

Правильный ответ: 30

Тест 14. С трех складов поставляется мука в четыре торговые точки. Запасы складов составляют 800, 600 и 400 т соответственно. Каждой точке необходимо по 400 т муки. Определить мощность фиктивной торговой точки.

Правильный ответ: 200

Тест 15. На четырех элеваторах A , B , C , E находится зерно в количестве 150, 120, 150, 130 т, которое нужно доставить на четыре сельскохозяйственных предприятия для посева. Первому предприятию необходимо поставить 140 т, второму – 130 т, третьему – 90 т, четвёртому – 140 т зерна. Определить мощность фиктивного предприятия.

Правильный ответ: 50

Тест 16. Предприниматель A планирует начать выпуск изделий T_1 и T_2 . Ожидаемая прибыль зависит от того, какой вид изделий T_1 или T_2 будет выпускать конкурент B . Если оба будут производить изделия T_1 , то ввиду конкуренции A понесет убытки в размере 300 тыс. руб. Если оба будут производить T_2 , то по той же причине A понесет убытки в размере 100 тыс. руб. Если A будет производить T_1 а B – T_2 , то прибыль A составит 900 тыс. руб. Если A будет производить T_2 , а B – T_1 , то прибыль A составит 700 тыс. руб. Найти оптимальные стратегии каждого из предпринимателей. В ответе указать размер гарантированной прибыли (тыс. руб.) предпринимателя A .

Правильный ответ: 300

Тест 17. Предприниматель A планирует начать выпуск изделий T_1 и T_2 . Ожидаемая прибыль зависит от того, какой вид изделий T_1 или T_2 будет выпускать конкурент B . Если оба будут производить изделия T_1 , то ввиду конкуренции A понесет убытки в размере 400 тыс. руб. Если оба будут производить T_2 , то по той же причине A понесет убытки в размере 150 тыс. руб. Если A будет производить T_1 а B – T_2 , то прибыль A составит 800 тыс. руб. Если A будет производить T_2 , а B – T_1 , то прибыль A составит 650 тыс. руб. Найти оптимальные стратегии каждого из предпринимателей. В ответе указать размер гарантированной прибыли (тыс. руб.) предпринимателя A .

Правильный ответ: 230

Тест 18. Предприниматель A планирует начать выпуск изделий T_1 и T_2 . Ожидаемая прибыль зависит от того, какой вид изделий T_1 или T_2 будет выпускать конкурент B . Если оба будут производить изделия T_1 , то ввиду конкуренции A понесет убытки в размере 250 тыс. руб. Если оба будут производить T_2 , то по той же причине A понесет убытки в размере 150 тыс. руб. Если A будет производить T_1 а B – T_2 , то прибыль A составит 600 тыс. руб. Если A будет производить T_2 , а B – T_1 , то прибыль A составит 500 тыс. руб. Найти оптимальные стратегии каждого из

предпринимателей. В ответе указать размер гарантированной прибыли (тыс. руб.) предпринимателя А.

Правильный ответ: 175

Тест 19. Приведена платежная матрица «игры с природой». Определить максимальную полезность игрока А, если $\alpha=0,6$.

	Π_1	Π_2	Π_3
A_1	5	7	2
A_2	4	3	2
A_3	5	4	6

В ответе укажите полученное число.

Правильный ответ: 5,2

Тест 20. Приведена платежная матрица «игры с природой». Определить максимальную полезность игрока А.

	Π_1	Π_2	Π_3
A_1	2	3	5
A_2	3	1	6
A_3	6	3	2
β	0,5	0,2	0,3

В ответе укажите полученное число.

Правильный ответ: 4,2

ФИНАНСОВОЕ ПРАВО

(семестр: 5, промежуточная аттестация: зачет)

Выберите один правильный ответ:

1. Основными источниками финансового права являются:

- а) нормативно-правовые акты;
- б) международные договоры;
- в) судебная практика.

Правильный ответ: а)

2. Принцип финансового права, заключающийся в неукоснительном следовании и соблюдении финансового законодательства – это принцип:

- а) плановости;
- б) законности;
- в) финансового контроля.

Правильный ответ: б)

3. К какому виду субъектов финансового права относятся субъекты Российской Федерации?

- а) К территориальным публичным образованиям;
- б) К коллективным субъектам;
- в) К индивидуальным субъектам.

Правильный ответ: а)

4. Запретительный метод финансового права предполагает:

- а) диспозитивные нормы, позволяющие заключать определенные соглашения;

- б) принятие государственными и муниципальными органами власти решений, обязательных для других субъектов;
- в) наличие юридических обязанностей, которые предписывают субъекту ограничиться в некоторых действиях.

Правильный ответ: в)

5. Финансовое право, как отрасль права – это:

- а) комплекс норм, регулирующих общественные отношения в сфере финансовой деятельности государства;
- б) совокупность нормативно-правовых актов, регулирующих общественные отношения в сфере финансовой деятельности государства;
- в) система научных взглядов на правоприменительную практику в сфере финансовой деятельности государства.

Правильный ответ: а)

6. Финансовое право регулирует:

- а) финансовые права и обязанности государственных субъектов;
- б) общественные отношения в области государственной финансовой деятельности;
- в) движение финансовых потоков внутри государства.

Правильный ответ: в)

7. Самые распространенные коллективные субъекты финансового права – это:

- а) предприятия и организации различных форм собственности и организационных форм;
- б) государственные органы;
- в) муниципальные образования.

Правильный ответ: а)

8. Базовые идеи и основы финансового права – это это:

- а) принципы;
- б) признаки;
- в) функции.

Правильный ответ: а)

9. Какими источниками финансового права являются различные указы и инструкции?

- а) Законами субъектов РФ;
- б) Ведомственными;
- в) Международными.

Правильный ответ: б)

10. Как соотносятся понятия субъектов финансового права и финансовых правоотношений:

- а) Понятие субъекта финансового права шире, чем понятие субъекта финансовых правоотношений;
- б) Являются синонимами;
- в) Понятие субъекта финансовых правоотношений шире, чем понятие субъекта финансового права.

Правильный ответ: а)

11. Финансовое право – это совокупность:

- а) норм права, регулирующих общественные отношения в банковской сфере;
- б) норм права, которые регулируют финансовое положение и движение денежных средств отдельных граждан;
- в) норм права, которые регламентируют деятельность государства по сбору, распределению и применению различных денежных потоков и фондов.

Правильный ответ: в)

12. Индивидуальным субъектом финансового права является:

- а) гражданин;
- б) отдельная организация;
- в) государство.

Правильный ответ: а)

13. Основной метод финансового права:

- а) властных предписаний;
- б) дозволительный;
- в) связывания.

Правильный ответ: а)

14. Как наука финансовое право представляет собой:

- а) систему норм права, которые предопределяют поведение субъектов в области финансовой деятельности государства;
- б) комплекс знаний и взглядов на нормы и категории финансового права и на практическое их применение;
- в) потенциальную возможность субъектов вступать в финансовые правоотношения.

Правильный ответ: б)

15. Объектом финансового права могут являться:

- а) деньги;
- б) финансовые правоотношения;
- в) правовой статус финансовых субъектов.

Правильный ответ: а)

16. Предметом регулирования финансового права являются:

- а) процедура эмиссии денежных средств и ценных бумаг на территории страны;
- б) общественные отношения, которые появляются в ходе финансовой деятельности государства;
- в) общественные отношения в процессе формирования и распределения бюджетных средств государства.

Правильный ответ: а)

17. Классификация финансового контроля по времени его проведения:

- а) государственный, муниципальный, внутрихозяйственный, аудиторский;
- б) предварительный, текущий и последующий;
- в) плановый, внеплановый.

Правильный ответ: б)

18. Основной формой финансового контроля, которая имеет целью установить степень финансовой законности на каком-либо объекте, является:

- а) анализ;
- б) обследование;
- в) ревизия.

Правильный ответ: в)

19. По объему деятельности ревизии подразделяются на:

- а) комплексные и тематические;
- б) фронтальные и выборочные;
- в) документальные и фактические.

Правильный ответ: а)

20. Принцип бюджетной системы России, согласно которому ассигнования из бюджета и лимиты бюджетных обязательств должны быть доведены до определенных получателей с объявлением цели их использования, - это принцип:

- а) адресности и целевого характера бюджетных средств;
- б) достоверности бюджета;
- в) подведомственности расходов бюджета.

Правильный ответ: а)

21. Каким способом осуществляется размещение государственных и муниципальных заказов без проведения торгов:

- а) аукцион;
- б) конкурс;
- в) запрос котировок.

Правильный ответ: в)

22. Задача по обеспечению граждан пособиями по временной нетрудоспособности, беременности, родам, по уходу за ребенком, на санаторно-курортное лечение и прочее возложена на:

- а) Фонд социального страхования РФ;
- б) Пенсионный фонд РФ;
- в) Фонд обязательного медицинского страхования РФ.

Правильный ответ: а)

23. В зависимости от порядка установления и введения все налоги можно разделить на:

- а) регулярные и разовые;
- б) государственные и местные;
- в) прямые и косвенные.

Правильный ответ: б)

24. Что из перечисленного не является подакцизным товаром?

- а) Газированные напитки;
- б) Табачные изделия;
- в) Дизельное топливо.

Правильный ответ: а)

25. Задолженность государства, его субъектов или муниципальных образований, которая включает основной долг, начисленные проценты и штрафные санкции, сроки уплаты которой уже наступили – это:

- а) внутренний долг;
- б) капитальный долг;
- в) текущий долг.

Правильный ответ: в)

26. Участник страхового правоотношения, который в соответствии с договором страхования уполномочен получить страховую выплату по назначению страхователя, называется:

- а) выгодоприобретателем;
- б) страховщиком;
- в) страховым агентом.

Правильный ответ: а)

27. К первому уровню банковской системы РФ относится:

- а) Банк России;
- б) кредитные организации;
- в) представительства иностранных банков.

Правильный ответ: а)

28. Каким принципом инвестиционной деятельности обусловлено право инвестора самостоятельно определять порядок, форму, объем, сферу и методы инвестирования?

- а) Принципом свободы инвестирования;
- б) Принципом государственного регулирования;
- в) Принципом плановости.

Правильный ответ: а)

29. Финансовая политика государства?

- а) Деятельность государства по распределению и перераспределению финансовых ресурсов.
- б) Система государственных мер направленных на мобилизацию финансовых ресурсов, необходимых для осуществления деятельности.
- в) Деятельность государственных органов по мобилизации финансовых ресурсов и их распределению.

Правильный ответ: б)

30. По материальному содержанию как подразделяются финансово-правовые отношения?

- а) Бюджетные.
- б) Налоговые.
- в) В сфере страхования.
- г) Все ответы правильные.

Правильный ответ: г)

31. Что является предметом финансового права?

- а) Система правовых норм, которые регулируют имущественные отношения.
- б) Система правовых норм, регулирующих гражданские отношения.
- г) Система правовых норм, которые регулируют государственные финансы
- г) Система государственных мер, регулирующих уголовные правонарушения.

Правильный ответ: г)

32. Что относится к источникам регулирования отношений в финансовом праве?

- а) Энциклопедия
- б) Конституция России
- в) Справочная литература.

г) Законодательные и подзаконные акты

Правильный ответ: г)

33. Какие особенности отличают финансовое право от других отраслей права?

а) Регулируют гражданские отношения.

б) Регулируют финансовые отношения в сфере формирования, перераспределения национального дохода.

в) Регулируют уголовные правонарушения.

г) Регулируют правонарушения дорожного движения.

Правильный ответ: б)

34. Характеристика науки финансового права?

а) Контролирует административные нарушения.

б) Способствует совершенствованию финансового законодательства и финансово-правовых норм.

в) Совершенствует гражданские правонарушения.

г) Контролирует вопросы охраны окружающей среды.

Правильный ответ: б)

35. Функции науки финансового права?

а) Все ответы правильные.

б) Аналитическая.

в) Прогнозирующая.

г) Упреждающая.

Правильный ответ: а)

36. Связь финансового права с другими отраслями права?

а) Гражданское право.

б) Конституционное право.

в) Административное право.

г) Все ответы правильные.

Правильный ответ: г)

37. Что является источниками финансового права?

а) Все ответы правильные.

б) Законодательные акты.

в) Конституция России.

г) Нормативные акты министерств и ведомств.

Правильный ответ: а)

38. Какие виды финансово-правовых норм вы знаете?

а) Обязывающие

б) Запрещающие.

в) Уполномочивающие.

г) Все ответы правильные.

Правильный ответ: г)

39. Как подразделяются нормы финансового права по содержанию?

а) Интеллектуальные.

б) Материальные.

в) Процессуальные.

г) Все ответы правильные.

Правильный ответ: г)

40. По структуре финансово-правовые нормы состоят из?

- а) Гипотеза.
- б) Все ответы правильные.
- в) Диспозиция.
- г) Санкция.

Правильный ответ: б)

41. Бюджет предприятия это:

- а) Стандарт, с которым сравнивают достигнутые результаты предприятия.
- б) Один из способов получения всесторонней информации о деятельности предприятия.
- в) Один из способов проверки выполнения бюджетов предприятием.
- г) Оперативный финансовый план, который складывается на краткосрочный период.

Правильный ответ: г)

42. Кредитование под государственные гарантии предприятия-заемщики являются подконтрольными:

- а) Центральным банком РФ;
- б) Правительство РФ;
- в) Банку-агенту;
- г) Мировому банку.

Правильный ответ: а)

43. Назовите основное назначение налогов в государстве.

- а) Регулирования деятельности предприятий.
- б) Стимулирования деятельности предприятий.
- в) Получения средств для финансирования социальной сферы.
- г) Формирования доходов государственного бюджета.

Правильный ответ: г)

44. Финансовый бюджет включает:

- а) Бюджет денежного средства.
- б) Бюджет капитальных инвестиций.
- в) Прогнозный бухгалтерский баланс.
- г) Бюджет продаж.

Правильный ответ: а)

45. В использовании какого источника уплаты налогов более всего проявляется регулирующая функция налогов?

- а) Прибыль.
- б) Себестоимость продукции.
- в) Выручка от реализации продукции.
- г) Прибыль от реализации продукции.

Правильный ответ: а)

46. Что может быть объектами кредитования могут быть:

- а) денежные средства
- б) товарно-материальные ценности, выполненные работы или предоставленные услуги

- в) банки
 - г) Все ответы неверны
- Правильный ответ: б)

47. Балансовый метод — это:

- а) Экономико-математическое моделирование.
- б) Метод балансирования итоговых показателей.
- в) Нормативный метод.
- г) Увязка финансовых показателей доходной и расходной частицы финансового плана.

Правильный ответ: г)

48. Объектом лизинга могут быть:

- а) машины и оборудование, транспортные средства, средства вычислительной техники
- б) земельные участки и прочие естественные объекты;
- в) объекты аренды государственного имущества.
- г) Все ответы правильные

Правильный ответ: г)

49. На какие цели предоставляется банковский кредит

- а) Финансирование оборотного капитала.
- б) Покрытия убытков от хозяйственной деятельности.
- в) Выкуп приватизированного предприятия.
- г) Увеличения уставного фонда банка.

Правильный ответ: а)

50. Какое основное значение для государства имеет налогообложение прибыли?

- а) Обеспечить формирование доходов Государственного бюджета.
- б) Стимулировать инвестиционную деятельность предприятий.
- в) Регулировать формирование и использование прибыли предприятий.
- г) Обеспечить формирование доходов местных бюджетов.

Правильный ответ: а)

51. В ходе проведения дела о банкротстве хозяйственный суд может применить к должнику такие процедуры:

- а) реорганизационные;
- б) ликвидационные;
- в) Все ответы правильные;
- г) внесения в реестр неплатежеспособных предприятий;

Правильный ответ: в)

52. Найдите правильное определение кредитных отношений

- а) Денежные отношения, которые связаны с процессом распределения и перераспределения капитала.
- б) Денежные отношения, которые возникают в сфере производства продукции для их использования.
- в) Отношения, которые связаны с задолженностью одного из участников экономической или финансовой операции.

г) Отношения, которые связанные с необходимостью обеспечения непрерывности изменения форм стоимости валового национального продукта в процессе его движения.

Правильный ответ: г)

53. Найдите правильное определение экономической сущности кредита:

а) Кредит — это форма движения ссудного капитала, который предоставляется на условиях возврата.

б) Кредит — это экономические отношения, которые возникают между кредитором и заемщиком.

в) Кредит — это движение стоимости в сфере товарного обмена.

г) Кредит — это ссуда в денежной или товарной формах на условиях возврата.

Правильный ответ: б)

54. По классификационному признаку — широте номенклатуры затрат выделяют бюджеты:

а) Комплексный (сведенный) бюджет.

б) Бюджет по финансовой деятельности.

в) Бюджет капитальных инвестиций.

г) Функциональный (оперативный) бюджет.

Правильный ответ: а)

55. К факторам, которые определяют кризис стратегии предприятия, следует отнести такие:

а) Недостатки организационной структуры;

б) Неудовлетворительную структуру капитала;

в) Лишние производственные мощности;

г) Все ответы правильные;

Правильный ответ: г)

56. Назовите показатели, которых достаточно для вычисления суммы налога на прибыль.

а) Прибыль предприятия.

б) Чистая прибыль.

в) Сумма валовых затрат.

г) Скорректированный валовой доход.

Правильный ответ: а)

57. Назовите значение косвенных налогов для государства.

а) Регулирования уровня цен на продукцию (работы, услуги).

б) Регулирования объемов и структуры импорта товаров.

в) Формирования доходов государственного бюджета.

г) Регулирование объемов производства и реализации продукции

Правильный ответ: в)

58. В чем проявляется основное отрицательное влияние косвенных налогов на финансово-хозяйственную деятельность предприятий?

а) Возрастают цены на товары.

б) Возрастает себестоимость продукции.

в) Уменьшается прибыль от реализации продукции.

г) Уменьшается сумма чистой прибыли предприятия.

Правильный ответ: а)

59. Приватизированные предприятия кредитуются:

- а) Центральным банком РФ;
- б) Уполномоченными коммерческими банками РФ;
- в) Фондом государственного имущества РФ.
- г) Частными лицами.

Правильный ответ: б)

60. Виды кредита, которые оформляются векселем:

- а) Государственный;
- б) Коммерческий;
- в) Банковский;
- г) Потребительский;

Правильный ответ: б)

61. Санация предприятия — это:

- а) Предоставления предприятию внешней финансовой помощи;
- б) Удовлетворения требований кредиторов и выполнения обязательств перед бюджетом;
- в) Совокупность всех мероприятий, которые способны привести предприятие к финансовому оздоровлению;
- г) Все ответы правильные.

Правильный ответ: г)

62. Авальный кредит — это:

- а) Кредит, который предоставляется банками в виде гарантийной услуги;
- б) Официальное сообщение о выполнении расчетной услуги;
- в) Разновидность потребительского кредита, где как гаранты выступают члены коллектива на условиях круговой поруки;
- г) Кредит, который предоставляется одним предприятием другому.

Правильный ответ: а)

63. Ломбардный кредит — это:

- а) Кредит, который предоставляется физическими лицами одно другому;
- б) Кредит под залог депонированных в банке ценных бумаг;
- в) Кредит, который предоставляется под залог движимого имущества;
- г) Разновидность потребительского кредита.

Правильный ответ: в)

64. Факторинг — это:

- а) Купля банком у клиента права на требование долга;
- б) Деятельность коммерческого банка по поручению клиента;
- в) Посредничество в получении клиентом долга;
- г) Сдача в аренду на продолжительный срок предметов долгосрочного пользования.

Правильный ответ: а)

65. Коммерческий кредит — это экономические отношения, которые возникают между:

- а) Предприятиями;
- б) Коммерческими банками и предприятиями;
- в) Государством и коммерческими банками;

г) Государством и предприятиями.

Правильный ответ: а)

66. Финансовое планирование включает такие этапы:

а) Все ответы правильные.

б) Определение потребности в капитальных инвестициях.

в) Анализ финансовой ситуации.

г) Составление текущих финансовых планов.

Правильный ответ: а)

67. Кто устанавливает размеры процентных ставок за выдачу кредита коммерческими банками?

а) Правительство РФ.

б) Центральный банк РФ.

в) Коммерческие банки самостоятельно.

г) Заемщики, исходя из своих интересов.

Правильный ответ: в)

68. Кредитная линия — это:

а) соглашение, за которым банк обязуется предоставить заемщику кредиты на заранее согласованную сумму на протяжении определенного периода;

б) это согласие, но не обязательства коммерческого банка предоставить кредит заемщику;

в) граница, которая устанавливает максимальные и минимальные размеры и сроки выдачи кредита один заемщику;

г) лимиты выдачи кредитов.

Правильный ответ: а)

69. При каком значении коэффициента финансовой зависимости можно считать предприятие финансово устойчивым?

а) До 0,2;

б) Свыше 0,2 до 0,5;

в) Свыше 0,5 до 0,7;

г) Свыше 0,7 до 0,9;

Правильный ответ: б)

70. Погашения кредита частями, которые уменьшаются, называется:

а) Амортизационным.

б) Одновременным погашением.

в) Погашением с рассрочкой платежа.

г) Регрессивным погашением.

Правильный ответ: а)

71. К главным факторам, которые определяют кризис стратегии предприятия, следует отнести такие:

а) Недостатки организационной структуры;

б) Неудовлетворительная структура капитала;

в) Лишние производственные мощности;

г) Все ответы правильные.

Правильный ответ: г)

72. Что такое кредитоспособность?

- а) Способность заемщика в полном объеме и в согласованный срок рассчитаться за долговыми обязательствами.
 - б) Способность кредитора в полном объеме в согласованный срок предоставить кредит заемщику.
 - в) Способность кредитора в полном объеме погасить свои обязательства перед клиентами.
 - г) Правильного ответа нет.
- Правильный ответ: а)

73. Из какого момента должны начисляться проценты за пользование кредитом?

- а) С момента подписания кредитного соглашения.
 - б) С момента поступления кредита на счет заемщика.
 - в) С момента погашения первой части кредита заемщика.
 - г) С момента получения дохода за счет кредита.
- Правильный ответ: б)

74. На какие цели запрещается выдача кредитов?

- а) На покрытие текущих затрат предприятий.
 - б) На покрытие убытков от хозяйственной деятельности.
 - в) На приобретение объектов приватизации.
 - г) На приобретение ценных бумаг.
- Правильный ответ: б)

75. У предприятия имеются признаки критической неплатежеспособности, если:

- а) Имеющихся активов в ликвидной форме недостаточно для удовлетворения в установленный срок требований, предъявленных к предприятию кредиторами;
 - б) Коэффициент абсолютной ликвидности есть меньшим 0,2;
 - в) Коэффициент покрытия меньше единицы и нет прибыли;
 - г) В хозяйственный суд представлен иск кредиторов.
- Правильный ответ: а)

76. Основное содержание реорганизации состоит в...

- а) Полном или частичном изменении собственника уставного капитала, юридического лица;
 - б) Перерегистрации предприятия;
 - в) Изменении организационно-правовой формы организации бизнеса;
 - г) Изменении размера уставного капитала;
- Правильный ответ: в)

77. К мероприятиям в рамках финансовой реструктуризации можно отнести такие:

- а) Реструктуризацию задолженности кредиторам;
 - б) Сияния предприятий;
 - в) Ликвидацию предприятия;
 - г) Увеличения уставного капитала;
- Правильный ответ: а)

78. С момента признания должника банкротом...

- а) Прекращается предпринимательская деятельность банкрота;

- б) Принимается постановление о реорганизации (ликвидацию) юридического лица — должника;
 - в) Принимается постановление о санации предприятия;
 - г) Признаются такими, что минули сроки всех долговых обязательств банкрота;
- Правильный ответ: а)

79. В случае реорганизации должника слиянием или присоединением его к другому, устойчивому предприятию...

- 1. Бухгалтерские балансы обоих предприятий консолидируются;
 - б) Задолженность предприятия-должника возмещается бывшими собственниками его корпоративных прав;
 - в) Предприятие-должник исключается из государственного реестра и теряет свой юридический статус;
 - г) Все имущественные права и обязанности обеих предприятий переходят к юридическому лицу, которое возникло в результате слияния (присоединения).
- Правильный ответ: г)

80. Какие направления размещения оборотных средств можно отнести к высоколиквидным активам?

- а) Материальные оборотные активы.
 - б) Ценные бумаги.
 - в) Товары отгруженные.
 - г) Деньги на банковских счетах и в кассе предприятия.
- Правильный ответ: г)

81. Дело о банкротстве предприятия может быть возбуждено, если:

- а) Поступило объединенное заявление кредиторов должника;
 - б) Поступило письменное заявление потенциального санатора;
 - в) Поступило письменное заявление должника про его финансовую невозможность или угрозу такой невозможности;
 - г) Должник не возвратил банковского кредита в обусловленный срок.
- Правильный ответ: а)

82. В ходе проведения дела о банкротстве хозяйственный суд может применить к должнику такие процедуры:

- а) Реорганизационные;
 - б) Ликвидационные;
 - в) Все ответы правильные;
 - г) Внесения в реестр неплатежеспособных предприятий;
- Правильный ответ: в)

83. Финансовая санация включает:

- а) Рефинансирования дебиторской задолженности;
 - б) Назначения временной администрации;
 - в) Реализацию социального плана;
 - г) Нет правильного ответа
- Правильный ответ: а)

84. За счет средства уполномоченного банка финансируется:

- а) Приобретения ценных бумаг предприятий;
- б) Лизинговые контракты;
- в) Развитие экспортных возможностей отечественных производителей товаров;

г) Производство крепких алкогольных напитков.

Правильный ответ: в)

85. По классификационным признакам — сферой деятельности выделяют бюджеты:

а) Функциональный (операционный) бюджет.

б) Сведенный (комплексный) бюджет.

в) Стабильный бюджет.

г) Бюджет по операционной деятельности.

Правильный ответ: а)

86. Финансовое состояние предприятия характеризуется...

а) Совокупностью производственно-хозяйственных факторов;

б) Системой показателей, которые отображают наличие финансовых ресурсов;

в) Системой показателей, которые отображают наличие и формирование финансовых ресурсов;

г) Системой показателей, которые отображают наличие, размещения и использования финансовых ресурсов;

Правильный ответ: г)

87. Финансовое состояние предприятия зависит от...

а) Финансовой политики предприятия;

б) Реализации продукции;

в) Результатов производственной, коммерческой и финансово-хозяйственной деятельности предприятия;

г) Эффективности использования финансовых ресурсов.

Правильный ответ: в)

88. Основными задачами анализа финансового состояния есть...

а) Исследования результатов хозяйственной деятельности предприятия;

б) Анализ бухгалтерской отчетности;

в) Оценка ликвидности, платежеспособности, финансовой стойкости, прибыльности и эффективности использования имущества предприятия;

г) Планирования финансовой деятельности предприятия;

Правильный ответ: в)

89. К неформальным методам финансового анализа принадлежат:

а) Метод арифметических различий;

б) Метод относительных чисел;

в) Метод построения системы показателей;

г) Нет правильного ответа.

Правильный ответ: г)

90. К формализованным методам финансового анализа принадлежат:

а) Метод цепных подстановок;

б) Метод процентных чисел;

в) Психологические методы;

г) Нет правильного ответа.

Правильный ответ: г)

91. Какие показатели характеризуют имущественное состояние предприятия?

а) Коэффициент износа основных средств;

- б) Главный показатель прибыльности;
 - в) Коэффициент покрытия запасов;
 - г) Сумма хозяйственных средств, которая есть в распоряжении предприятия.
- Правильный ответ: г)

92. Что такое финансовое состояние предприятия?

- а) Система показателей, которые отображают наличие, размещения и использования финансовых ресурсов;
 - б) Система показателей, которые отображают ликвидность и платежеспособность предприятия;
 - в) Система показателей, которые характеризуют финансовую стойкость предприятия.
 - г) Нет правильного ответа
- Правильный ответ: а)

93. Что такое кризисное финансовое состояние предприятия?

- а) Когда запасы и затраты обеспечиваются суммой собственных оборотных средств и долгосрочными заемными источниками;
 - б) Когда запасы и затраты не обеспечиваются источниками их формирования;
 - в) Когда запасы и затраты обеспечиваются за счет всех основных источников формирования запасов и затрат.
 - г) Нет правильного ответа
- Правильный ответ: б)

94. Коммерческий кредит — это экономические отношения, которые возникают между:

- а) Предприятиями;
 - б) Коммерческими банками и предприятиями;
 - в) Государством и коммерческими банками;
 - г) Государством и предприятиями.
- Правильный ответ: а)

95. Для устойчивого финансового состояния предприятия характерно...

- а) Собственные оборотные средства обеспечивают запасы и затраты;
 - б) Запасы и затраты обеспечиваются суммой собственных оборотных средств и долгосрочным заемным средством;
 - в) Запасы и затраты обеспечиваются суммой собственных оборотных средств, долгосрочными заемными источниками и краткосрочными кредитами и займами;
 - г) Запасы и затраты не обеспечиваются источниками их формирования.
- Правильный ответ: б)

96. Коэффициент независимости определяется как частное от деления

- а) Собственного капитала и имущества предприятия;
 - б) Заемного средства и имущества;
 - в) Капитала предприятия и активов;
 - г) Активов и собственного капитала.
- Правильный ответ: б)

97. Лизинговый кредит — это:

- а) Предоставление субъектами хозяйствования взаимного кредита в виде отсрочки платежа за проданные товары и предоставленные услуги;

- б) Предоставления субъектами хозяйствования взаимной отсрочки платежей за товарно-материальные ценности;
 - в) Взаимная передача субъектами хозяйствования материальных ценностей на условиях аренды;
 - г) Предоставления банком кредита на условиях отсрочки платежа;
- Правильный ответ: в)

98. Предмет финансового права:

- а) отношения по поводу оборота денежных средств
 - б) отношения по поводу формирования, распределения и использования централизованных и децентрализованных фондов денежных средств научные представления по вопросам экономической деятельности
- Правильный ответ: б)

99. Финансовая деятельность государства и муниципальных образований – это:

- а) деятельность по взиманию налогов и сборов
 - б) деятельность по финансированию и кредитованию за счет средств бюджета +деятельность по сбору, распределению и использованию фондов денежных средств для достижения задач и функций государства и муниципальных образований
- Правильный ответ:

100. В финансовом праве в основном используется метод:

- +властных предписаний
 - б) согласований рекомендаций
- сочетания императивного и диспозитивного методов
- Правильный ответ:

101. Финансы – это:

- совокупность наличных денег на территории государства
 - б) совокупность финансовых институтов
- +отношения по формированию, распределению и использованию фондов денежных средств
- Правильный ответ:

102. Что является отличительной чертой метода финансового права:

- возможность вступать в договорные отношения
 - б) юридическое неравенство субъектов финансовых правоотношений
- возможность выбора варианта поведения из нескольких предложенных государством
- Правильный ответ: б)

103. К особенностям финансово-правовых норм относятся:

- +их преимущественно императивный характер
 - б) регулируют именно финансовые отношения
- регулируют денежно-имущественные отношения
регулируют все экономические отношения
- Правильный ответ: б)

104. Какой из актов может являться нормативно-правовым источником финансового права:

судебный акт суда общей юрисдикции

б) судебный акт арбитражного суда

постановление прокурора

+инструкция Министерства финансов РФ

инструкция Министерства здравоохранения и социального развития РФ

Правильный ответ: б)

105. Санкция финансово-правовой нормы – это:

обязанность субъекта финансово-правового отношения

б) мера государственного принуждения

объем правоспособности участника отношения

полномочия участника финансового правоотношения

Правильный ответ: б)

106. В финансовом праве преобладают нормы:

запрещающие

б) уполномочивающие

+обязывающие

Правильный ответ:

107. По юридической силе финансово-правовые акты подразделяются на:

+законодательные

б) нормативные

индивидуальные

+подзаконные

Правильный ответ:

108. Финансовые правоотношения – это:

+общественные отношения, возникающие в сфере финансовой деятельности

государства и муниципальных образований по поводу формирования и использования централизованных и децентрализованных фондов денежных средств

б) денежные отношения, возникающие в сфере финансовой деятельности

государства и органов местного самоуправления

общественные отношения властного имущественного характера в сфере экономики

Правильный ответ:

109. Финансовая правоспособность — это:

+способность иметь финансовые права и обязанности, предусмотренные в законе

б) это способность лица самостоятельно либо через законных представителей

приобретать, осуществлять, изменять и прекращать финансовые права и

обязанности

способность лица отвечать за неисполнение и неправомерную реализацию

финансовых прав и обязанностей

Правильный ответ:

110. К публично-правовым образованиям как субъектам финансового права относятся:

органы государственной власти, организации

б) только муниципальные образования

+Российская Федерация в целом и ее субъекты, муниципальные образования

Правильный ответ:

111. Право на использование бюджетных средств относится:

к процессуальным бюджетным правам

б) к материальным бюджетным правам

правам на установление федеральных налогов и сборов

Правильный ответ: б)

112. Центральный банк РФ как субъект финансового права относится:

к публично-правовым образованиям

б) к коллективным субъектам

к индивидуальным субъектам

Правильный ответ: б)

113. Предварительный финансовый контроль осуществляется:

после проведения финансовой операции

б) во время проведения финансовой операции

+до совершения финансовой операции

Правильный ответ:

114. По результатам аудиторской проверки аудитор:

составляет акт проверки

б) выражает свое мнение в аудиторском заключении

составляет справку

Правильный ответ: б)

115. Общая цель деятельности Счетной палаты РФ:

+осуществление государственного финансового контроля за исполнением федерального бюджета

б) проведение ревизий на государственных унитарных предприятиях

противодействие легализации доходов, полученных преступным путем

Правильный ответ:

116. Целью аудита является:

проверка основных средств предприятия

б) проверка прибыльности и доходности производства

+выражение мнения о достоверности финансовой отчетности проверяемых лиц и соответствия порядка ведения бухгалтерского учета законодательству

Правильный ответ:

117. В чьем ведении находится Федеральное казначейство:

Государственной думы РФ

б) Центрального банка РФ

+Министерства финансов РФ

Правительства РФ

Правильный ответ:

118. Федеральный бюджет и бюджеты государственных внебюджетных фондов

утверждаются в форме:

+федеральных законов

б) федеральных конституционных законов

указов Президента

Правильный ответ:

119. Какой из нижеперечисленных фондов не относится к государственным внебюджетным фондам:

Пенсионный фонд РФ

б) Фонд социального страхования РФ

+резервный фонд Правительства РФ

Правильный ответ:

120. Под бюджетом понимается:

бюджеты всех уровней

б) классификация расходов и доходов государства

+форма образования и расходования фондов денежных средств, предназначенных для финансового обеспечения задач и функций государства и местного самоуправления

Правильный ответ:

121. Бюджетный год начинается:

+с 1 января

б) с момента утверждения закона о бюджете

с 26 августа

Правильный ответ:

122. В Российской Федерации бюджетная система включает в себя:

бюджет РФ и бюджеты субъектов РФ

б) государственный бюджет и бюджеты государственных внебюджетных фондов

+бюджеты Российской Федерации, субъектов Российской Федерации и

муниципальных образований и бюджеты государственных внебюджетных фондов

Правильный ответ:

123. Финансовые правоотношения не затрагивают:

а) налоговые отношения

б) банковские отношения

в) отношения по поводу взимания административных штрафов

г) бюджетные отношения

Правильный ответ: в)

124. Отличие сбора от налога обусловлено:

а) указанные понятия не различаются

б) наличием специальной цели и специального интереса

в) отсутствием специальной цели и специального интереса

Правильный ответ: б)

125. Банк открыл счет филиалу коммерческой организации, не являющемуся юридическим лицом. Это счет:

а) депозитный

б) текущий

в) бюджетный

г) расчетный

Правильный ответ: б)

126. Ценная бумага, закрепляющая права ее владельца на получение части прибыли юридического лица в виде дивидендов — это:

- а) акция
- б) облигация
- в) вексель
- г) чек

Правильный ответ: а)

127. Не является функцией Банка России:

- а) совершенствование бюджетной системы, разработка проекта федерального бюджета и обеспечение его исполнения
- б) разработка и проведение единой государственной денежно-кредитной политики
- в) регистрация эмиссии ценных бумаг кредитными организациями
- г) банковское регулирование и надзор за деятельностью банков и других кредитных организаций

Правильный ответ: а)

128. Лица, являющиеся резидентами Российской Федерации, имеют ограничения в части:

- а) обязательной продажи валютной выручки кредитным учреждениям
- б) проведения текущих валютных операций
- в) перевода, ввоза и пересылки валютных ценностей в Россию при соблюдении таможенных правил

Правильный ответ: а)

129. Списание денежных средств со счета предприятия по исполнительным документам физического лица на выплату авторского вознаграждения осуществляется:

- а) в третью очередь
- б) во вторую очередь
- в) в четвертую очередь
- г) в первую очередь

Правильный ответ: б)

130. Не являются сопутствующими договорами при осуществлении лизинговых сделок:

- а) договоры купли-продажи
- б) договоры гарантии
- в) договоры поручительства
- г) договоры страхования

Правильный ответ: а)

131. Нормативные акты Банка России не издаются в форме:

- а) инструкции
- б) положения
- в) указания
- г) постановления

Правильный ответ: г)

132. Страховщик, принявший в перестрахование риски, называется:

- а) перестраховочным брокером
- б) перестраховщиком

- в) ретроцессионером
 - г) перестрахователем
- Правильный ответ: б)

133. Не является обязательным нормативом Банка России:

- а) минимальный размер уставного капитала для вновь создаваемых кредитных организаций
 - б) максимальный размер риска на одного заемщика или группу связанных заемщиков
 - в) минимальный размер риска на одного кредитора (вкладчик)
 - г) предельный размер не денежной части уставного капитала
- Правильный ответ: в)

134. Функция страхования, означающая, что при наступлении страхового случая и выплате обусловленной договором денежной суммы происходит полное или частичное погашение потерь, понесенных страхователями, называется:

- а) сберегательной
 - б) предупредительной
 - в) восстановительной
 - г) контрольной
- Правильный ответ: в)

135. Не относятся к предметам лизинга:

- а) здания
 - б) земельный участок
 - в) оборудование
 - г) транспортные средства
- Правильный ответ: б)

136. Федеральная комиссия по рынку ценных бумаг не имеет право:

- а) принимать решение о приостановлении или аннулировании лицензии
 - б) квалифицировать ценные бумаги и определять их виды в соответствии с законодательством РФ
 - в) устанавливать нормативы, обязательные для соблюдения эмитентами ценных бумаг, и правила их применения
 - г) устанавливать обязательные для кредитных организаций нормативы достаточности собственных средств
- Правильный ответ: г)

137. Федеральная служба налоговой полиции осуществляет:

- а) ведомственный контроль
 - б) вневедомственный контроль
 - в) внутриведомственный контроль
 - г) независимый финансовый контроль
- Правильный ответ: б)

138. Денежное обращение представляет собой

- а) наличное и безналичное движение денежных средств
 - б) переход наличных денег в безналичную сферу расчетов
 - в) движение денег в мировом пространстве
- Правильный ответ: а)

139. В Российской Федерации действует режим валютного регулирования

- а) режим государственной валютной монополии
- б) режим свободноконвертируемой валюты
- в) режим валютного государственного регулирования

Правильный ответ: в)

140. Лизинг – вид инвестиционной деятельности по приобретению имущества и передаче его на основании договора лизинга физическим или юридическим лицам, предполагающий

- а) передача имущества лизингодателя безвозмездно лизингополучателю
- б) передачу имущества лизингодателя в обмен на имущество лизингополучателя
- в) выкуп имущества лизингополучателем

Правильный ответ: в)

141. С точки зрения финансового права бюджет – это

- а) форма образования и расходования денежных средств для обеспечения функций органов государственной власти разных уровней
- б) централизованный фонд денежных средств
- в) роспись доходов и расходов государства
- г) основной документ государства, его субъектов и местных образований, в котором планируются доходы и расходы на финансовый год

Правильный ответ: а)

142. Норма налогового права, согласно которой не могут устанавливаться региональные или местные налоги и (или) сборы, не предусмотренные Налоговым кодексом, относится к

- а) общим
- б) уполномочивающим
- в) запрещающим
- г) обязывающим

Правильный ответ: в)

143. Ценная бумага, закрепляющая права ее владельца на получение части прибыли юридического лица в виде дивидендов – это

- а) акция
- б) облигация
- в) вексель
- г) чек

Правильный ответ: а)

144. Избранный в стране тип валютного режима не определяет

- а) полномочия и функции органов валютного регулирования и валютного контроля
- б) ответственность за нарушение валютного законодательства
- в) направления расходования наличных валютных средств физическими лицами
- г) основные правила осуществления валютных операций

Правильный ответ: в)

145. Налог на прибыль организаций – это налог

- а) косвенный, регулирующий
- б) прямой, закрепленный
- в) прямой, регулирующий

г) косвенный, федеральный

Правильный ответ: в)

146. Не являются участниками бюджетного процесса

а) органы исполнительной власти

б) коммерческие организации

в) государственные и муниципальные унитарные предприятия

г) распорядители бюджетных средств

Правильный ответ: б)

147. Эмитентами ценных бумаг не являются

а) юридические лица

б) органы исполнительной власти

в) физические лица

г) органы местного самоуправления

Правильный ответ: в)

148. Профессиональные участники рынка ценных бумаг не осуществляют

а) лизинг

б) депозитарную деятельность

в) брокерскую деятельность

г) клиринг

Правильный ответ: а)

149. Финансовые правоотношения не затрагивают

а) налоговые отношения

б) отношения по поводу взимания административных штрафов

в) банковские отношения

г) бюджетные отношения

Правильный ответ: б)

150. Банк открыл счет филиалу коммерческой организации, не являющемуся юридическим лицом. Это счет

а) депозитный

б) бюджетный

в) текущий

г) расчетный

Правильный ответ: в)

151. Страховщик, принявший в перестрахование риски, называется

а) ретроцессионером

б) перестраховщиком

в) перестрахователем

г) перестраховочным брокером

Правильный ответ: б)

152. Не относится к налоговым правонарушениям

а) умышленное занижение налогооблагаемой базы

б) использование налогоплательщиком льгот по нельготируемым видам деятельности

в) отсутствие учета объектов налогообложения

г) незаконная выдача должностным лицом документа о налоговой льготе

Правильный ответ: г)

153. Федеральная комиссия по рынку ценных бумаг не имеет право

- а) принимать решение о приостановлении или аннулировании лицензии
- б) квалифицировать ценные бумаги и определять их виды в соответствии с законодательством РФ
- в) устанавливать обязательные для кредитных организаций нормативы достаточности собственных средств
- г) устанавливать нормативы, обязательные для соблюдения эмитентами ценных бумаг, и правила их применения

Правильный ответ: в)

154. Договор перестрахования, вносящий элемент обязательности в отношения участников соответствующего договора, называется

- а) договором факультативного перестрахования
- б) договором облигаторного перестрахования

Правильный ответ: б)

155. Не является функцией Центрального банка РФ в части валютного регулирования

- а) определение сферы и порядка обращения в России иностранной валюты и ценных бумаг в иностранной валюте
- б) регистрация эмиссии ценных бумаг кредитными организациями
- в) проведение всех видов валютных операций

Правильный ответ: б)

156. Порядок взыскания штрафов органами валютного контроля с физических лиц

- а) установлен в беспорном порядке
- б) установлен в судебном порядке
- в) законодательно не установлен

Правильный ответ: б)

157. Чрезвычайный бюджет на территории РФ вводится

- а) Президентом РФ
- б) Правительством РФ
- в) Советом безопасности РФ

Правильный ответ: а)

158. Центральная фигура, обеспечивающая проведение внутривозвратного контроля на предприятии, – это...

- а) руководитель планово-экономической службы предприятия
- б) главный бухгалтер предприятия
- в) главный бухгалтер и руководитель предприятия

Правильный ответ: в)

159. Характерные черты сбора – это...

- а) периодичность, обязательность уплаты
- б) обязательность, нерегулярность, разовый характер уплаты
- в) нет правильного ответа

Правильный ответ: б)

160. Обязательный для всех предприятий, организаций и должностных лиц порядок осуществления финансовой деятельности называется:

- а) финансовым контролем;
- б) финансовым правом;
- в) финансовым законодательством;
- г) финансовой дисциплиной.

Правильный ответ: г)

161. Правовые акты представительских и исполнительных органов государственной власти и местного самоуправления, в которых содержатся нормы финансового права называются:

- а) финансовым правом;
- б) системой финансового права;
- в) источниками финансового права;
- г) нормой финансового права.

Правильный ответ: в)

162. Совокупность денежных отношений, организованных государством, в процессе которых осуществляется формирование и использование общегосударственных фондов денежных средств с целью осуществления экономических, социальных и политических задач, называется:

- а) финансами;
- б) деньгами;
- в) государственными финансами;
- г) национальным доходом.

Правильный ответ: а)

163. Финансово-правовая норма, предписывающая запрет на выдачу подотчетных сумм, пока лицо не отчитается за ранее полученные суммы под отчет, является:

- а) обязывающей финансово-правовой нормой;
- б) запрещающей финансово-правовой нормой;
- в) уполномочивающей финансово-правовой нормой;
- г) материальной финансово-правовой нормой.

Правильный ответ: а)

164. Финансовый контроль, при котором реальные расходы систематически сопоставляются с действующими нормами, целью расходования средств, что позволяет выявить отклонения и своевременно на них отреагировать, является:

- а) предварительным финансовым контролем;
- б) текущим финансовым контролем;
- в) последующим финансовым контролем;
- г) независимым финансовым контролем.

Правильный ответ: б)

165. Совокупность нормативных актов органов центральной законодательной и исполнительной власти, регулирующих финансовые отношения, называется:

- а) финансовым контролем;
- б) финансовым правом;
- в) финансовым законодательством;

г) финансовой дисциплиной.

Правильный ответ: в)

166. Процессы формирования, распределения и использования централизованных и децентрализованных денежных фондов публичного характера представляют собой:

а) объекты финансового контроля;

б) контролируемые субъекты финансового контроля;

в) контролирующие субъекты финансового контроля;

г) контролирующие процессы финансового контроля.

Правильный ответ: а)

167. Вид финансового контроля, предполагающий контролируемые действия, ознакомление при постановке на учет обязанных лиц, объектов, лежащих в основе исчисления денежных обязательств, представляет собой:

а) учет;

б) обследование;

в) анализ;

г) проверку.

Правильный ответ: а)

168. Отрасль права, регулирующая правовые отношения в финансовой сфере, называется:

а) финансовым контролем;

б) финансовым правом (правильный ответ);

в) финансовым законодательством;

г) финансовой дисциплиной.

Правильный ответ: б)

169. Финансово-правовые нормы, предписывающие не осуществлять действия, нарушающие или подрывающие финансовую дисциплину, называются:

а) обязывающими финансово-правовыми нормами;

б) запрещающими финансово-правовыми нормами (правильный ответ);

в) уполномочивающими финансово-правовыми нормами;

г) материальными финансово-правовыми нормами.

Правильный ответ: б)

170. Предприятия, учреждения, организации, физические лица, деятельность которых связана с движением публичных денежных фондов и у которых возникают императивные обязанности относительно формирования подобных фондов, можно объединить в понятие:

а) объекты финансового контроля;

б) контролируемые субъекты финансового контроля;

в) контролирующие субъекты финансового контроля;

г) контролирующие процессы финансового контроля.

Правильный ответ: б)

171. Целенаправленная деятельность органов государственной власти и местного самоуправления, предприятий, организаций и учреждений независимо от форм собственности, направленная на поддержание законности, финансовой дисциплины и рациональности в обеспечении реализации

финансовой деятельности государства, т.е. мобилизации, распределении и использовании централизованных и децентрализованных фондов средств с целью выполнения заданий и функций государства и эффективного социально-экономического развития всех субъектов финансовых отношений, представляет собой:

- а) финансовым контролем (правильный ответ);
- б) финансовой дисциплиной;
- в) финансовой деятельностью;
- г) аудитом.

Правильный ответ: а)

172. Финансовая политика государства это...

- а) деятельность государства по распределению и перераспределению финансовых ресурсов.
- б) система государственных мер направленных на мобилизацию финансовых ресурсов, необходимых для осуществления деятельности.*
- в) деятельность государственных органов по мобилизации финансовых ресурсов и их распределению.
- г) система мер, направленных на ликвидацию безработицы.

Правильный ответ: б)

173. По материальному содержанию как подразделяются финансово-правовые отношения?

- а) бюджетные.
- б) налоговые.
- в) в сфере страхования.
- г) все ответы правильные.

Правильный ответ: г)

174. Что является предметом финансового права?

- а) Система правовых норм, которые регулируют имущественные отношения.
- б) Система правовых норм, регулирующих гражданские отношения.
- в) Система правовых норм, которые регулируют государственные финансы*
- г) Система государственных мер, регулирующих уголовные правонарушения.

Правильный ответ: в)

175. Какие особенности отличают финансовое право от других отраслей права?

- а) регулируют гражданские отношения.
- б) регулируют финансовые отношения в сфере формирования, перераспределения национального дохода.
- в) регулируют уголовные правонарушения.
- г) регулируют правонарушения дорожного движения.

Правильный ответ: б)

176. Самострахованием не является ...

- а) избежание рисков, когда это возможно
- б) самостоятельное финансирование физическими и юридическими лицами возникающих убытков
- в) создание физическими или юридическими лицами собственного материального или денежного резерва
- г) совпадение в одном лице страхователя, страховщика и застрахованного

Правильный ответ: а)

177. Страховщиками в настоящее время не могут быть ...

- а) государственные организации
- б) акционерные общества
- в) общества взаимного страхования
- г) физические лица

Правильный ответ: г)

178. Главный источник финансовых ресурсов коммерческих банков в России

- а) кредиты ЦБ
- б) депозиты юридических лиц
- в) поступления от ценных бумаг
- г) депозиты физических лиц

Правильный ответ: г)

179. Кассовым операциям не свойственно

- а) прием денег
- б) выдача денег
- в) перевод денег
- г) хранение денег

Правильный ответ: в)

180. К видам социального страхования не относят страхование...

- а) пособий
- б) пенсий
- в) от несчастных случаев
- г) туристов, выезжающих за рубеж

Правильный ответ: г)

181. Страховая сумма — это ...

- а) сумма, выплачиваемая страхователю с наступлением страхового случая
- б) сумма, выплачиваемая страхователем страховщику
- в) стоимость страхового объекта, принимаемая для расчетов страхования
- г) стоимость утраченных ценностей

Правильный ответ: в)

182. Перестрахование представляет собой ...

- а) участие в одном договоре страхования нескольких страховщиков
- б) перенос страхового риска одним страховщиком на другого
- в) страхование одного объекта несколькими страхователями
- г) сочетание добровольного и обязательного страхования

Правильный ответ: б)

183. Что такое курс продажи иностранной валюты?

- а) курс, по которому банк готов купить иностранную валюту;
- б) курс, по которому банк готов продать иностранную валюту;
- в) курс, по которому клиент банка продает ему иностранную валюту.

Правильный ответ: б)

184. Что такое валютный курс?

- а) стоимость национальной денежной единицы;

- б) покупательная способность денежной единицы;
 - в) цена денежной единицы одной страны, выраженная в денежной единице другой страны (или в международной денежной единице).
 - г) соотношение валют по их золотому содержанию;
 - д) соотношение валют по их покупательной способности.
- Правильный ответ: в)

185. Что такое валютная котировка?

- а) соотношение валют;
 - б) порядок установления курсовых соотношений между валютами;
 - в) цена денежной единицы одной страны, выраженная в денежных единицах другой страны;
 - г) определение пропорций обмена валют.
- Правильный ответ: г)

186. В какой форме выпускается национальная валюта?

- а) только в наличной форме;
 - б) только в безналичной форме;
 - в) в наличной и безналичной форме.
- Правильный ответ: в)

187. Что такое полная конвертируемость национальной валюты?

- а) отсутствие ограничений по текущим международным операциям;
 - б) отсутствие ограничений по международным операциям, связанным с движением капиталов;
 - в) отсутствие всех видов валютных ограничений.
- Правильный ответ: в)

188. Виды операций, которые не относятся к посредническим...

- а) доверительное управление ценностями клиентов
 - б) учет коммерческих векселей
 - в) консультирование клиентов
 - г) лизинг
- Правильный ответ: а)

190. Депозитный сертификат отличается от сберегательного сертификата...

- а) характером депонирования средств
 - б) сроком действия
 - в) владельцами
 - г) качеством после окончания срока действия
- Правильный ответ: в)

191. Что такое валютная интервенция?

- а) покупка центральным банком ценных бумаг;
 - б) продажа центральным банком ценных бумаг;
 - в) покупка и продажа центральным банком иностранной валюты.
- Правильный ответ: в)

192. Что такое обратная (косвенная) котировка?

- а) котировка, при которой курс единицы иностранной валюты выражается в национальной;

- б) котировка, при которой курс единицы национальной валюты выражается в иностранной;
 - в) официальная валютная котировка.
- Правильный ответ: б)

193. Каковы особенности режима плавающего валютного курса?

- а) курс устанавливается центральным банком;
 - б) курс устанавливается коммерческими банками;
 - в) курс меняется под влиянием спроса и предложения на валюту;
 - г) курс не зависит от спроса и предложения на валюту.
- Правильный ответ: в)

194. Основные формы проведения страхования

- а) коммерческая и некоммерческая
 - б) обязательная и добровольная
 - в) коллективная и индивидуальная
 - г) личная и имущественная
- Правильный ответ: б)

195. Функция, не относящаяся к функциям страхования

- а) предупредительная
 - б) фискальная
 - в) контрольная
 - г) мобилизационная
- Правильный ответ: б)

196. Основные функции финансов:

- а) распределительная, регулирующая, контрольная;
 - б) оценочная, регулирующая, контрольная;
 - в) распределительная, стимулирующая, регулирующая, политическая, социальная;
 - г) контрольная, интеграционная, распределительная, стимулирующая.
- Правильный ответ: а)

197. Можно ли считать корректным следующее утверждение:

"Финансовую деятельность осуществляют все без исключения государственные органы, так как выполнение функций государства по всем их направлениям связано с использованием финансов".

- а) да;
 - б) нет;
 - в) корректно лишь в отношении органов представительной и исполнительной власти;
 - г) корректно лишь в отношении органов исполнительной власти.
- Правильный ответ: б)

198. Существует мнение, что содержание финансовой деятельности государства и муниципальных образований выражается в осуществлении функций по планомерному образованию (формированию), распределению и использованию денежных фондов. Верно ли подобное утверждение:

- а) да, верно;
- б) верно лишь применительно к финансовой деятельности государства;
- в) верно лишь применительно к финансовой деятельности муниципальных образований;

г) верно лишь в части формирования и распределения денежных фондов.

Правильный ответ: а)

199. Из числа предложенных утверждений выберите правильные утверждения: "Финансы - это:

а) совокупность экономических отношений, возникающих по поводу образования, распределения и использования денежных фондов государства и муниципальных образований (финансы – это не совокупность, а система экономических отношений);

б) совокупность товарно-денежных отношений между субъектами социального общения;

в) совокупность фондов денежных средств государства и муниципальных образований;

г) денежные средства, валютные ценности, ценные бумаги.

Правильный ответ: а)

200. Финансовый институт - это:

а) совокупность экономических отношений;

б) совокупность финансовых отношений;

в) совокупность денежных фондов;

г) совокупность правовых норм, регулирующих определенную группу отношений в сфере финансовой деятельности - финансово-правовой институт.

Правильный ответ: г)

201. Властность финансово-правового регулирования приводит к преобладанию в таком регулировании:

а) запретов;

б) позитивных обязываний;

в) дозволений.

Правильный ответ: а)

202. Финансово-правовыми институтами не являются группы норм, регулирующие следующие отношения:

а) бюджетные;

б) налоговые;

в) неналоговые;

г) по валютному регулированию.

Правильный ответ: в)

203. Какие из утверждений корректны:

а) финансовое право - самостоятельная отрасль публичного права;

б) финансовое право - отрасль административного права;

в) финансовое право - комплексная отрасль права, включающая нормы конституционного, гражданского, административного права;

г) метод финансового права основан на равенстве сторон.

Правильный ответ: а)

204. Финансово-правовые нормы подразделяются на: обязывающие, запрещающие, уполномочивающие (управомочивающие). По какому классификационному основанию осуществлена такая группировка?

а) в зависимости от специализации в процессе правового регулирования;

б) в зависимости от содержания;

- в) в зависимости от временного критерия;
 - г) в зависимости от способа воздействия на участников финансовых отношений.
- Правильный ответ: г)

205. Как соотносятся между собой понятия "субъект финансового права" и "субъект финансового правоотношения"?

- а) тождественные понятия;
- б) субъект финансового права - более широкое понятие, чем субъект финансового правоотношения;
- в) субъект финансового правоотношения - более широкое понятие, чем субъект финансового права.

Правильный ответ: б)

206. Какой из перечисленных органов выполняет следующие задачи: - проведение экспертизы проектов федеральных законов, иных нормативных актов, предусматривающих расходы, покрываемые за счет средств бюджета; - оценки обоснованности доходных и расходных статей федерального бюджета и бюджетов федеральных внебюджетных фондов; - определение целесообразности расходов государственных средств и использования федеральной собственности; - осуществление контроля за законностью и своевременностью движения средств бюджета в центральном банке, уполномоченных банках и иных финансово-кредитных учреждениях:

- а) счетная палата РФ;
- б) федеральное казначейство;
- в) Министерство финансов РФ;
- г) ЦБ РФ;
- д) Министерство имущественных отношений.

Правильный ответ: а)

207. Какой из ниже перечисленных органов совместно с Правительством РФ разрабатывает и представляет на рассмотрение Государственной Думы основные направления денежно-кредитной политики, обслуживает счета бюджетов, осуществляет функции генерального агента по государственным ценным бумагам РФ?

- а) Министерство финансов РФ;
- б) Банк России;
- в) федеральное казначейство;
- г) коммерческие банки.

Правильный ответ: б)

208. Вправе ли кредитные организации обслуживать счета бюджетов?

- а) да, если об этом поступает просьба главных распорядителей бюджетных средств;
- б) да, если об этом есть просьба Правительства РФ;
- в) да, в случае отсутствия учреждений банка России на соответствующей территории или невозможности выполнения или этих функций;
- г) нет, не вправе.

Правильный ответ: в)

209. При получении за счет внебюджетных источников средств бюджетное учреждение:

- а) вправе самостоятельно расходовать их (ч.2 п.6 ст.161 БК);
- б) вправе расходовать их с согласия распорядителя бюджетных средств;

в) вправе расходовать их с согласия только главного распорядителя бюджетных средств.

Правильный ответ: а)

210. Какой из ниже перечисленных федеральных государственных органов обладает следующими бюджетными полномочиями: составляет сводную бюджетную роспись федерального бюджета; разрабатывает прогноз консолидированного бюджета Российской Федерации; по поручению Правительства РФ разрабатывает Программу государственных внутренних заимствований РФ, условия выпуска и размещения государственных займов, выступает в качестве эмитента государственных ценных бумаг, проводит регистрацию эмиссии государственных ценных бумаг субъектов РФ и муниципальных ценных бумаг; осуществляет методическое руководство по бухгалтерскому учету и отчетности; ведет государственные книги (реестры) внутреннего и внешнего долга РФ.

а) МВД РФ;

б) Центральный банк РФ;

в) Министерство экономического развития и торговли;

г) Министерство финансов РФ.

Правильный ответ: г)

211. Какое должностное лицо имеет исключительное право давать разрешение на совершение следующих действий: " утверждение лимитов бюджетных обязательств для главных распорядителей средств федерального бюджета; " предоставление бюджетных ссуд из средств федерального бюджета; " введение режима сокращения расходов федерального бюджета при условии недостатка поступлений не более 5% утвержденных поступлений в федеральный бюджет.

а) Президент РФ;

б) Председатель Правительства РФ;

в) Министр финансов РФ;

г) Председатель Счетной палаты Российской Федерации;

Правильный ответ: в)

212. Государственная Дума рассматривает проект федерального закона о федеральном бюджете на очередной финансовый год:

а) в двух чтениях;

б) в трех чтениях;

в) в четырех чтениях;

г) Вопрос решается на согласительной комиссии с участием представителей Президента РФ и Правительства РФ.

Правильный ответ: в)

213. Какие из ниже перечисленных принципов можно отнести к числу особенных принципов бюджетного процесса:

а) единство бюджетной системы;

б) самостоятельность бюджетов;

в) ежегодность бюджетов;

г) сбалансированность бюджетов.

Правильный ответ: в)

214. Правительство РФ вносит на рассмотрение Государственной Думы проект федерального закона о внесении изменений и дополнений в

федеральный закон о федеральном бюджете в случае снижения (роста) ожидаемых поступлений в федеральный бюджет, что может привести к изменению финансирования по сравнению с утвержденным более чем на:

- а) 5%;
- б) 10%;
- в) 15%;
- г) 20%.

Правильный ответ: б)

215. В каких случаях получатель бюджетных средств обретает право принятия денежных обязательств по осуществлению расходов и платежей?

- а) уведомления о бюджетных ассигнованиях на период действия утвержденного бюджета;
- б) доведения до него лимитов бюджетных обязательств;
- в) утверждения сметы доходов и расходов бюджетного учреждения;
- г) с момента вступления в силу закона (решения) о бюджете.

Правильный ответ: г)

216. Правительство должно внести на рассмотрение Государственной Думы РФ проект федерального закона о федеральном бюджете на очередной финансовый год не позднее:

- а) 24 часов 26 августа текущего года;
- б) 12 часов 26 августа текущего года;
- в) 12 часов 1 сентября текущего года;
- г) 24 часов 1 сентября текущего года.

Правильный ответ: а)

217. Доходы, фактически полученные бюджетными учреждениями от платных услуг и иной предпринимательской деятельности при исполнении бюджета сверх утвержденных законом (решением) о бюджете и сверх сметы доходов и расходов, направляются на:

- а) уменьшение размера дефицита бюджета;
- б) финансирование расходов данных бюджетных учреждений (ст.232 БК);
- в) 50% направляется в бюджет и 50% - на финансирование расходов данных бюджетных учреждений.

Правильный ответ: б)

218. Лица, на которых в соответствии с Налоговым кодексом РФ возложены обязанности по исчислению, удержанию у налогоплательщика и перечислению в соответствующий бюджет (внебюджетный фонд) налогов именуется:

- а) плательщиками налогов;
- б) налоговыми агентами;
- в) сборщиками налогов;
- г) налоговыми полицейскими.

Правильный ответ: б)

219. В каком из ниже перечисленных органов осуществляется регистрация условий эмиссии ценных бумаг субъектов РФ и муниципальных ценных бумаг:

- а) в Правительстве РФ;
- б) в Министерстве юстиции РФ;

- в) в Министерстве финансов РФ;
 - г) в Банке России.
- Правильный ответ: в)

220. Изменение сроков действия ранее выпущенных займов называется:

- а) аннулированием долга;
- б) конверсией займа;
- в) консолидацией займа;
- г) диверсификацией займа.

Правильный ответ: в)

221. Какие из ниже перечисленных утверждений являются верными?

- а) централизованные государственные расходы осуществляются за счет средств бюджета;
- б) централизованные государственные расходы осуществляются за счет средств внебюджетных фондов;
- в) централизованные государственные расходы осуществляются за счет средств государственных унитарных предприятий;
- г) децентрализованные расходы осуществляются муниципальными образованиями.

Правильный ответ: а)

222. Возможно ли финансирование государственных (муниципальных) расходов на возмездной и возвратной основе?

- а) да, возможно;
- б) нет, невозможно;
- в) возможно в случаях, установленных законодательствами;
- г) возможно в случаях, предусматриваемых в договорах;

Правильный ответ: в)

223. Часть расходов бюджетов, обеспечивающая инновационную и инвестиционную деятельность, включающая стадии расходов, предназначенные для инвестиций в действующие или вновь создаваемые предприятия, организации и учреждения в соответствии с утвержденными инвестиционными программами, именуется:

- а) капитальными расходами;
- б) текущими расходами;
- в) непредвиденными расходами;
- г) резервными расходами.

Правильный ответ: а)

224. На каких условиях может быть предоставлен бюджетный кредит юридическим лицам, не являющимися государственными или муниципальными унитарными предприятиями?

- а) на условиях гарантии со стороны органа исполнительной власти;
- б) на условиях возмездности и возвратности при предоставлении заемщиком обеспечения исполнения своего обязательства по возврату данного кредита;
- в) на основании Указа Президента РФ;
- г) на основании постановления Правительства РФ.

Правильный ответ: б)

225. Выберите один правильный ответ из предлагаемых вариантов: Покупательная способность денег:

- а) поднимается с ростом цен;
- б) может повышаться и понижаться;
- в) всегда остается постоянной.

Правильный ответ: б)

226. Какой из ниже перечисленных органов реализует следующие задачи: осуществляет государственный контроль за реализацией алмазного сырья; организует пробирный надзор; участвует в формировании Государственного фонда драгоценных металлов и драгоценных камней; по заданиям правоохранительных органов проводит документальные ревизии финансово-хозяйственной деятельности предприятий и организаций.

- а) Центральный банк РФ;
- б) Государственный таможенный комитет РФ;
- в) Счетная палата РФ;
- г) Министерство финансов РФ.

Правильный ответ: г)

227. Какие из ниже перечисленных типов валютных режимов используются для проведения валютной политики внутри и за рубежом?

- а) режим государственной валютной монополии;
- б) режим валютного государственного регулирования;
- в) режим свободно конвертируемой валюты.

Правильный ответ: б)

228. Какое из ниже перечисленных утверждений, касающееся государственного кредита, является верным?

- а) государственный кредит является одним из основных инструментов для решения проблем достижения баланса денежных доходов и расходов;
- б) государственный кредит ничем не отличается от банковского и коммерческого кредита по своей сущности (отличие – условия сделки, целевое назначение, способность сокращать или увеличивать денежную массу);
- в) аккумулированные посредством государственного кредита дополнительные финансовые ресурсы участвуют в кругообороте производственного капитала.

Правильный ответ: а)

229. Предельный объем расходов на обслуживание государственного долга субъекта РФ или муниципального долга, утвержденный законом (решением) о бюджете соответствующего уровня, не должен превышать:

- а) доходов бюджета;
- б) 5% объема расходов бюджета;
- в) 10% объема расходов бюджета;
- г) 15% объема расходов бюджета

Правильный ответ: г)

230. Предельный объем государственного долга субъекта РФ, муниципального долга не должен превышать:

- а) объем доходов соответствующего бюджета;
- б) объем доходов соответствующего бюджета без учета финансовой помощи из бюджетов других уровней бюджетной системы РФ (ст.107 БК);
- в) 50% объема доходов соответствующего бюджета без учета внешних заимствований;

г) 50% объема доходов соответствующего бюджета без учета финансовой помощи из бюджетов других уровней бюджетной системы РФ.

Правильный ответ: б)

231. Какое из нижеприведенных утверждений, касающееся правового статуса Центрального банка (Банка России) является верным?

а) Банк России включен в систему органов исполнительной власти;

б) главная цель ЦБ РФ - получение прибыли;

в) Банк России в пределах возложенных на него функций и полномочий независим в своей деятельности от органов государственной власти;

г) Банк России может быть объявлен банкротом только по решению Высшего Арбитражного Суда РФ по иску Генерального прокурора РФ.

Правильный ответ: в)

232. Функцией денег является:

а) распределение стоимости;

б) образование финансовых фондов;

в) средство обращения;

г) замедление инфляции.

Правильный ответ: в)

233. Могут ли храниться в кассах предприятий (учреждений, организаций) деньги сверх установленного им лимита?

а) нет, не могут;

б) могут, если есть письменное распоряжение руководителя предприятия;

в) могут только в случаях и на условиях устанавливаемых нормативными актами Правительства РФ;

г) могут по согласованию с обслуживающим банком.

Правильный ответ: а)

234. Деньги являются:

а) средством платежа;

б) средством накопления стоимости;

в) нет верного ответа.

Правильный ответ: а)

235. Установлены ли ограничения на расчеты в наличной денежной форме в РФ:

а) нет, не установлены;

б) установлены в расчетах между физическими лицами за один расчетный день;

в) установлены в расчетах между юридическими лицами за один расчетный день.

Правильный ответ: в)

236. Денежное обращение представляет собой

а) *наличное и безналичное движение денежных средств*

б) переход наличных денег в безналичную сферу расчётов

в) движение денег в мировом пространстве

Правильный ответ: а)

237. В Российской Федерации действует режим валютного регулирования

а) *режим валютного государственного регулирования*

- б) режим свободно конвертируемой валюты
 - в) режим государственной валютной монополии
- Правильный ответ: а)

238. Лизинг – вид инвестиционной деятельности по приобретению имущества и передаче его на основании договора лизинга физическим или юридическим лицам, предполагающий

- а) *выкуп имущества лизингополучателем*
 - б) передача имущества лизингодателя безвозмездно лизингополучателю
 - в) передачу имущества лизингодателя в обмен на имущество лизингополучателя
- Правильный ответ: а)

239. С точки зрения финансового права бюджет – это

- а) роспись доходов и расходов государства
 - б) *форма образования и расходования денежных средств для обеспечения функций органов государственной власти разных уровней*
 - в) централизованный фонд денежных средств
 - г) основной документ государства, его субъектов и местных образований, в котором планируются доходы и расходы на финансовый год
- Правильный ответ: б)

240. Норма налогового права, согласно которой не могут устанавливаться региональные или местные налоги и (или) сборы, не предусмотренные Налоговым кодексом, относится к

- а) уполномочивающим
 - б) общим
 - в) *запрещающим*
 - г) обязывающим
- Правильный ответ: в)

241. Ценная бумага, закрепляющая права ее владельца на получение части прибыли юридического лица в виде дивидендов – это

- а) вексель
 - б) облигация
 - в) *акция*
 - г) чек
- Правильный ответ: в)

242. Избранный в стране тип валютного режима не определяет

- а) основные правила осуществления валютных операций
 - б) *направления расходования наличных валютных средств физическими лицами*
 - в) полномочия и функции органов валютного регулирования и валютного контроля
 - г) ответственность за нарушение валютного законодательства
- Правильный ответ: б)

243. Не относятся к предметам лизинга

- а) транспортные средства
 - б) оборудование
 - в) *земельный участок*
 - г) здания
- Правильный ответ: в)

244. Налог на прибыль организаций – это налог

- а) косвенный, федеральный
- б) прямой, закрепленный
- в) *прямой, регулирующий*
- г) косвенный, регулирующий

Правильный ответ: в)

245. Не являются участниками бюджетного процесса

- а) государственные и муниципальные унитарные предприятия
- б) *коммерческие организации*
- в) органы исполнительной власти
- г) распорядители бюджетных средств

Правильный ответ: б)

Выберите несколько правильных ответов:

1. По сфере финансовой деятельности выделяют следующие виды контроля:

- а) оперативный;
- б) страховой;
- в) налоговый;
- г) валютный.

Правильный ответ: б), в), г)

2. Каковы особенности режима фиксированного валютного курса?

- а) курс устанавливается центральным банком;
- б) курс устанавливается коммерческими банками;
- в) курс устанавливается операторами валютного рынка;
- г) курс не зависит от спроса и предложения на валюту.

Правильный ответ: а), г)

3. Финансы отличаются от денег:

- а) по объему;
- б) по содержанию;
- в) по выполняемым функциям;
- г) не имеют существенных отличий.

Правильный ответ: б), в)

4. В состав финансовой системы Российской Федерации входят:

- а) федеральный бюджет;
- б) бюджеты субъектов РФ;
- в) местные бюджеты муниципальных образований;
- г) финансы граждан;

Правильный ответ: а), б), в)

5. К органам исполнительной власти специальной компетенции, осуществляющим финансовую деятельность, относятся:

- а) Правительство РФ;
- б) Министерство финансов РФ;
- в) Министерство по налогам и сборам;
- г) Федеральные органы налоговой полиции.

Правильный ответ: а), б)

6. Какие из ниже перечисленных задач не свойственны федеральному казначейству:

- а) организация, осуществление и контроль за исполнением федерального бюджета, управление доходами и расходами этого бюджета на открываемых в банках счетах казначейства, исходя из принципа единства кассы;
- б) регулирование финансовых отношений между федеральным бюджетом и государственными внебюджетными фондами;
- в) предоставление высшим законодательным и исполнительным органам государственной власти отчетности о финансовых операциях Правительства РФ по федеральному бюджету, о состоянии бюджетной системы РФ;
- г) проведение эмиссии денежных знаков;

Правильный ответ: б), г)

7. Министерство РФ по налогам и сборам не выполняет следующих задач:

- а) разработка и осуществление налоговой политики;
- б) контроль за соблюдением законодательства о предпринимательской деятельности, применение контрольно-кассовых машин при осуществлении денежных расчетов с населением;
- в) защита сотрудников от противоправных посягательств;
- г) проведение предварительного следствия по налоговым преступлениям

Правильный ответ: в), г)

8. Какие утверждения, касающиеся правового статуса Центрального банка РФ, являются неверными:

- а) Центральный банк РФ подотчетен Государственной Думе Федерального собрания РФ;
- б) монополией Банка России является осуществление эмиссии наличных денег и организация их обращения;
- в) Банк России является федеральным органом исполнительной власти;
- г) Банк России может быть объявлен банкротом по решению Высшего Арбитражного Суда только с согласия Совета Федерации.

Правильный ответ: в), г)

9. К правовым формам финансовой деятельности государства относятся:

- а) утверждение сметы бюджетного учреждения;
- б) принятие закона о бюджете на год;
- в) финансовый анализ;
- г) разъяснение финансового законодательства.

Правильный ответ: а), б)

10. Какие из ниже перечисленных отношений, входящих в предмет финансового права, сгруппированы по субъективному критерию:

- а) между РФ, ее субъектами и местными административно-территориальными единицами в лице соответствующих органов представительной и исполнительной власти, возникающие в связи с распределением финансовых ресурсов;
- б) отношения по контролю за движением финансовых ресурсов государства и муниципальных образований;
- в) между финансово-кредитными органами и юридическими и физическими лицами в связи с образованием и распределением государственных кредитных ресурсов и централизованных страховых фондов;

г) между государственными предприятиями, учреждениями и их вышестоящими органами управления в связи с распределением и использованием бюджетных и кредитных ресурсов;

Правильный ответ: а), в), г)

11. Какие из перечисленных актов не относятся к источникам финансового права:

- а) Конституция РФ;
- б) федеральные законы;
- в) нормативные акты бывшего СССР
- г) акты финансово-кредитных органов.

Правильный ответ: в), г)

12. Какие из ниже перечисленных признаков характеризуют специфику финансово-правовых норм?

- а) имеют строго целевое назначение;
- б) носят публичный характер;
- в) характеризуются нестабильностью;
- г) в большинстве случаев носят императивный характер;

Правильный ответ: б), в)

13. Какие из перечисленных признаков характеризуют особенности финансовых правоотношений:

- а) возникают в процессе финансовой деятельности государства и органов местного самоуправления;
- б) являются формой реализации публичных интересов;
- в) являются разновидностью имущественных отношений;
- г) являются отношениями власти и подчинения.

Правильный ответ: а), в), г)

14. Какие из ниже перечисленных методов могут быть отнесены к методам финансового контроля:

- а) документальные и фактические ревизии;
- б) проверки тематические и фронтальные;
- в) надзор;
- г) анализ финансовой деятельности.

Правильный ответ: а), б), г)

15. Какие из утверждений, касающиеся государственного бюджета, являются верными?

- а) бюджет утверждается Президентом РФ
- б) средства государственного бюджета - часть государственной казны;
- в) бюджет - основной финансовый план государства;
- г) составной частью государственного бюджета является государственная казна;

Правильный ответ: а), в), г)

16. Какие из ниже перечисленных принципов присущи бюджетной системе РФ:

- а) единство бюджетной системы;
- б) разграничение доходов и расходов между уровнями бюджетной системы;
- в) самостоятельность бюджетов;
- г) включение нижестоящих бюджетов в состав бюджетов вышестоящего уровня;

Правильный ответ: а), б), в)

17. При рассмотрении в каком чтении проекта федерального закона о федеральном бюджете внесение в него поправок не допускается?

- а) во втором чтении;
- б) в третьем чтении;
- в) в четвертом чтении;
- г) при проведении закрытых слушаний.

Правильный ответ: б), в)

18. Исполнение бюджетов по доходам предусматривает:

- а) перечисление и зачисление доходов на единый счет бюджета;
- б) распределение в соответствии с утвержденным бюджетом регулирующих доходов;
- в) составление и утверждение бюджетной росписи;
- г) возврат излишне уплаченных в бюджет сумм доходов.

Правильный ответ: а), г)

19. В каких случаях орган исполнительной власти может принять решение о введении режима сокращения расходов бюджета:

- а) не может;
- б) в случае принятия Указа Президента РФ;
- в) в случае снижения объема поступлений доходов бюджета или поступлений из источников финансирования дефицита бюджета, что приводит к неполному по сравнению с утвержденным бюджетом финансированию расходов не более чем на 10% годовых назначений (ст.229 БК);
- г) в случае введения режима чрезвычайного или особого положения.

Правильный ответ: в), г)

20. Какие из ниже перечисленных мер могут быть применены к нарушителям бюджетного законодательства:

- а) исправительные работы;
- б) наложение штрафа;
- в) административный арест;
- г) приостановление операций по счетам в кредитных организациях;

Правильный ответ: б), г)

21. Какие из ниже перечисленных утверждений, раскрывающих правовой режим целевых бюджетных фондов, являются правильными?

- а) целевой бюджетный фонд - один из элементов бюджетной системы;
- б) бюджетный фонд действует в течение года, после чего прекращает свое существование или создается вновь;
- в) средства бюджетного фонда используются по отдельной смете;
- г) целевое использование средств данного фонда определяют Президент РФ и Правительство РФ.

Правильный ответ: а), б)

22. Какие из ниже перечисленных утверждений, характеризующих правовой режим государственных внебюджетных фондов, являются верными:

- а) бюджеты государственных внебюджетных фондов и территориальных государственных внебюджетных фондов включены в бюджетную систему РФ;

- б) государственный внебюджетный фонд - фонд денежных средств, образуемый вне федерального бюджета и бюджетов субъектов РФ;
 - в) все государственные внебюджетные фонды действуют в течение года, после чего прекращают свое существование или создаются вновь;
 - г) направления расходования средств внебюджетных фондов определяются в законе о бюджете на очередной финансовый год.
- Правильный ответ: а), б)

23. Какие из ниже приведенных утверждений, касающихся правового режима финансов государственных и муниципальных предприятий, являются корректными?

- а) финансы предприятий являются исходной основой для всей финансовой системы страны;
 - б) финансы предприятий - децентрализованные финансовые ресурсы;
 - в) финансовые отношения предприятия возникают лишь в связи с уплатой налогов и неналоговых платежей в бюджет;
 - г) финансовая деятельность предприятия направлена на формирование и использование целевых внутрихозяйственных фондов.
- Правильный ответ: б), г)

24. К числу финансово-правовых отношений, возникающих на государственных и муниципальных предприятиях, относятся:

- а) правоотношения по уплате налогов в бюджет;
 - б) правоотношения по уплате в бюджет неналоговых платежей;
 - в) правоотношения по поводу оплаты труда руководителя предприятия;
 - г) правоотношения по поводу купли-продажи сырья, материалов, готовой продукции.
- Правильный ответ: а), б)

25. Какие из нижеприведенных утверждений правильно характеризуют порядок предоставления бюджетных ассигнований государственным и муниципальным унитарным предприятиям?

- а) бюджетные кредиты предоставляются государственным и муниципальным предприятиям на условиях и в пределах лимитов, которые предусмотрены соответствующими бюджетами
 - б) решение о выделении средств казенному предприятию из бюджета принимает Министерство финансов РФ на основании обращения уполномоченного органа;
 - в) решение о выделении средств из федерального бюджета казенному предприятию принимает Президент РФ по предоставлению Правительства РФ;
 - г) бюджетные средства выделяются казенному предприятию при недостаточности собственных средств и лишь на следующие цели: реализацию плана развития завода; содержание объектов социальной инфраструктуры; компенсацию убытков от выполнения плана-заказа.
- Правильный ответ: а), б)

26. Укажите, какие из нижеприведенных утверждений, касающихся порядка распределения прибыли государственных и муниципальных унитарных предприятиях, являются верными:

- а) порядок распределения прибыли на государственных и муниципальных унитарных предприятиях одинаковый;
- б) порядок распределения прибыли на государственных и муниципальных унитарных предприятиях различен;

- в) государственные и муниципальные унитарные предприятия на праве хозяйственного ведения распределяют прибыль самостоятельно;
- г) государственные и муниципальные унитарные предприятия на праве хозяйственного ведения самостоятельно распоряжаются частью полученной прибыли после уплаты налогов и перечисления в бюджет доли, устанавливаемой собственником.

Правильный ответ: б), г)

27. Какие из ниже перечисленных элементов законодатель относит к элементам налогообложения?

- а) налогоплательщики;
- б) плательщики сборов;
- в) налоговые органы;
- г) объекты налогообложения;

Правильный ответ: а), б), г)

28. Способами обеспечения исполнения обязанности по уплате налогов и сборов являются:

- а) залог имущества;
- б) поручительство;
- в) общественные работы;
- г) административный арест.

Правильный ответ: а), б)

29. Характерными чертами страхования являются:

- а) постоянный характер отношений;
- б) вероятностный характер отношений;
- в) возвратность средств;
- г) безвозвратность средств.

Правильный ответ: б), в)

30. Государственные доходы находятся в собственности:

- а) Российской Федерации;
- б) субъектов РФ;
- в) муниципальных образований;
- г) Президента РФ.

Правильный ответ: а), б)

Задания на установление соответствия

1. Установите соответствие между группой и субъектом финансового права

1. государство и его территориальные подразделения	1. финансово-промышленные группы
2. коллективные субъекты	2. Российская Федерация
3. индивидуальные субъекты	3. индивидуальные предприниматели

Правильный ответ: 1 – 2, 2 – 1, 3 – 3.

2. Установите соответствие между группой и субъектом финансового права

1. государство и его территориальные подразделения	1. главы крестьянских (фермерских) хозяйств
2. коллективные субъекты	2. финансово-промышленные группы
3. индивидуальные субъекты	3. муниципальные образования

Правильный ответ: 1 – 3, 2 – 2, 3 – 1.

3. Установите соответствие между группой и субъектом финансового права

1. государство и его территориальные подразделения	1. финансово-промышленные группы
2. коллективные субъекты	2. граждане РФ
3. индивидуальные субъекты	3. органы государственной власти

Правильный ответ: 1 – 3, 2 – 1, 3 – 2.

4. Установите соответствие между группой и субъектом финансового права

1. государство и его территориальные подразделения	1. финансово-кредитные органы
2. коллективные субъекты	2. финансово-промышленные группы
3. индивидуальные субъекты	3. иностранные граждане

Правильный ответ: 1 – 1, 2 – 3, 3 – 2.

5. Установите соответствие между группой и субъектом финансового права

1. государство и его территориальные подразделения	1. населенные пункты, входящие в состав муниципального образования
2. коллективные субъекты	2. финансово-промышленные группы
3. индивидуальные субъекты	3. лица без гражданства

Правильный ответ: 1 – 1, 2 – 2, 3 – 3.

6. Установите соответствие между группой и субъектом финансового права

1. государство и его территориальные подразделения	1. финансово-промышленные группы
2. коллективные субъекты	2. иностранные граждане
3. индивидуальные субъекты	3. закрытые административно-территориальные образования

Правильный ответ: 1 – 3, 2 – 1, 3 – 2

7. Установите соответствие между разновидностями финансового контроля и порядком его проведения

1. время проведения	1. бюджетный
2. субъект проведения	2. финансово-кредитных органов
3. сфера деятельности	3. предварительный

Правильный ответ: 1 – 3, 2 – 2, 3 – 1

8. Установите соответствие между разновидностями финансового контроля и порядком его проведения

1. время проведения	1. текущий
2. сфера деятельности	2. внутрихозяйственный
3. субъект проведения	3. бюджетный

Правильный ответ: 1 – 1, 2 – 3, 3 – 2

9. Установите соответствие между разновидностями финансового контроля и порядком его проведения

1. время проведения	1. аудиторский
2. сфера деятельности	2. последующий
3. субъект проведения	3. банковский

Правильный ответ: 1 – 2, 2 – 3, 3 – 1

10. Установите соответствие между разновидностями финансового контроля и порядком его проведения

1. время проведения	1. общественный
2. сфера деятельности	2. налоговый
3. субъект проведения	3. предварительный

Правильный ответ: 1 – 3, 2 – 1, 3 – 2

11. Установите соответствие между разновидностями финансового контроля и порядком его проведения

1. время проведения	1. последующий
---------------------	----------------

2. сфера деятельности	2. внутрихозяйственный
3. субъект проведения	3. валютный

Правильный ответ: 1 – 1, 2 – 2, 3 – 3

12. Установите соответствие между группами доходов бюджетов РФ и входящими в них подгруппами

1. налоговые доходы	1. доходы от бюджетов других уровней
2. неналоговые доходы	2. доходы от продажи земли и нематериальных активов
3. безвозмездные перечисления	3. налоги на прибыль (доход), прирост капитала

Правильный ответ: 1 – 3, 2 – 2, 3 – 2

13. Установите соответствие между группами доходов бюджетов РФ и входящими в них подгруппами

1. налоговые доходы	1. средства, передаваемые в целевые бюджетные фонды
2. неналоговые доходы	2. платежи за пользование природными ресурсами
3. безвозмездные перечисления	3. доходы от внешнеэкономической деятельности

Правильный ответ: 1 – 2, 2 – 3, 3 – 1

14. Установите соответствие между группами доходов бюджетов РФ и входящими в них подгруппами

1. налоговые доходы	1. доходы от продажи земли и нематериальных активов
2. неналоговые доходы	2. поступления капитальных трансфертов из негосударственных источников
3. безвозмездные перечисления	3. лицензионные и регистрационные сборы

Правильный ответ: 1 – 1, 2 – 3, 3 – 2

15. Установите соответствие между группами доходов бюджетов РФ и входящими в них подгруппами

1. налоговые доходы	1. от государственных внебюджетных фондов
2. неналоговые доходы	2. налоги на прибыль (доход), прирост капитала
3. безвозмездные перечисления	3. доходы от внешнеэкономической деятельности

Правильный ответ: 1 – 2, 2 – 3, 3 – 1

16. Установите соответствие ниже перечисленных налогов и сборов по территориальному критерию:

1. федеральные	1. налог на имущество организаций
2. региональные	2. земельный налог
3. местные	3. подоходный налог с физических лиц

Правильный ответ: 1 – 3, 2 – 1, 3 – 2

17. Установите соответствие ниже перечисленных налогов и сборов по территориальному критерию:

1. федеральные	1. налог на имущество физических лиц
2. региональные	2. налог на наследование или дарение
3. местные	3. налог на имущество организаций

Правильный ответ: 1 – 2, 2 – 3, 3 – 1

18. Установите соответствие ниже перечисленных налогов и сборов по территориальному критерию:

1. федеральные	1. таможенная пошлина и таможенные сборы
2. региональные	2. налог на имущество организаций
3. местные	3. земельный налог

Правильный ответ: 1 – 1, 2 – 2, 3 – 3

19. Установите соответствие между тем, каких из ниже перечисленных лиц законодатель относит к 1) резидентам; 2) нерезидентам?

1. резиденты	1. физические лица, имеющие постоянное место жительства в РФ
2. нерезиденты	2. находящиеся в РФ международные организации

Правильный ответ: 1 – 1, 2 – 2

20. Установите соответствие между тем, каких из ниже перечисленных лиц законодатель относит к 1) резидентам; 2) нерезидентам?

1. резиденты	1. иностранные граждане, временно находящиеся в РФ
2. нерезиденты	2. дипломатические представительства РФ, находящиеся за пределами РФ

Правильный ответ: 1 – 2, 2 – 1

21. Установите соответствие между тем, каких из ниже перечисленных лиц законодатель относит к 1) резидентам; 2) нерезидентам?

1. резиденты	1. юридические лица, созданные в соответствии с законодательством РФ, с местонахождением в РФ
2. нерезиденты	2. находящиеся в РФ филиалы организаций, не являющихся юридическими лицами в соответствии с законодательством иностранных государств, с местонахождением за пределами РФ

Правильный ответ: 1 – 1, 2 – 2

22. Установите соответствие между тем, каких из ниже перечисленных лиц законодатель относит к 1) резидентам; 2) нерезидентам?

1. резиденты	1. представительства международных организаций в РФ
2. нерезиденты	2. индивидуальные предприниматели, имеющие постоянное место жительства в РФ

Правильный ответ: 1 – 2, 2 – 2

23. Осуществите классификацию ниже перечисленных средств по группам:

1. специальные средства	1. плата за пользование общежитием при вузе
2. суммы по поручениям	2. денежные средства в виде зарплаты, не полученные работником в срок
3. депозитные суммы	3. доходы бюджетного учреждения от оказания платных услуг
4. другие внебюджетные средства	4. суммы, переведенные предприятиями бюджетному учреждению на выполнение конкретных заданий

Правильный ответ: 1 – 3, 2 – 4, 3 – 2, 4 – 1.

24. Осуществите классификацию ниже перечисленных средств по группам:

1. специальные средства	1. суммы, полученные бюджетным
-------------------------	--------------------------------

	учреждением на выплату стипендии студентам за счет средств предприятий, направивших их в учебное заведение
2. суммы по поручениям	2. средства, образующие фонд всеобуча для оказания материальной помощи нуждающимся учащимся
3. депозитные суммы	3. средства больных, находящихся на лечении в лечебном учреждении
4. другие внебюджетные средства	4. доходы бюджетного учреждения от оказания платных услуг

Правильный ответ: 1 – 4, 2 – 1, 3 – 3, 4 - 1

25. Распределите долговые обязательства РФ по срокам:

1. краткосрочные	1. 5 - 30 лет
2. среднесрочные	2. 1 - 5 лет
3. долгосрочные	3. до 1 года

Правильный ответ: 1 – 3, 2 – 2, 3 – 1

26. Какие из перечисленных налогов следует отнести к 1) прямым 2) косвенным:

1. прямые	1. акцизы
2. косвенные	2. налог на прибыль (доход) организаций

Правильный ответ: 1 – 2, 2 – 1

27. Какие из перечисленных налогов следует отнести к 1) прямым 2) косвенным:

1. прямые	1. земельный налог
2. косвенные	2. налог на добавленную стоимость

Правильный ответ: 1 – 1, 2 – 2

28. Какие из ниже перечисленных операций следует отнести к 1) текущим валютным операциям; 2) валютным операциям, связанным с движением капитала?

1. текущие валютные операции	1. оплата расходов, связанных с командированием работников за рубеж
2. валютные операции, связанные с движением капитала	2. вложения в уставный капитал предприятия с целью получения прав на участие в управлении предприятием

Правильный ответ: 1 – 1, 2 – 2

29. Какие из ниже перечисленных операций следует отнести к 1) текущим валютным операциям; 2) валютным операциям, связанным с движением капитала?

1. текущие валютные операции	1. приобретение ценных бумаг
2. валютные операции, связанные с движением капитала	2. выплата алиментов

Правильный ответ: 1 – 2, 2 – 1

30. Какие из ниже перечисленных операций следует отнести к 1) текущим валютным операциям; 2) валютным операциям, связанным с движением капитала?

1. текущие валютные операции	1. выплата авторских вознаграждений
2. валютные операции, связанные с движением капитала	2. средства, связанные с судебными и арбитражными издержками

Правильный ответ: 1 – 2, 2 – 1

Открытый ответ

1. _____ - это четкое соблюдение установленных предписаний и порядка обоснования, распределения и использования денежных

фондов государства, субъектов местного самоуправления, предприятий, организаций, учреждений.

Правильный ответ: финансовая дисциплина

2. _____ - свод бюджетов всех уровней на соответствующей территории, используемый для расчетов и анализа.

Правильный ответ: консолидированный бюджет

3. _____ - это совокупность бюджетов государства, административно-территориальных образований, самостоятельных в бюджетном отношении государственных учреждений и фондов, основанная на экономических отношениях, государственном устройстве и правовых нормах

Правильный ответ: бюджетная система

4. _____ - совокупность отношений между органами государственной власти РФ, органами государственной власти субъектов РФ и местного самоуправления по поводу разграничения и закрепления бюджетных полномочий, соблюдения прав, обязанностей и ответственности органов власти в области составления, утверждения и исполнения бюджетов и бюджетного процесса.

Правильный ответ: финансово-бюджетный федерализм

5. _____ - деятельность государства от начала составления государственного бюджета до утверждения отчета о его исполнении, длящаяся около двух с половиной лет.

Правильный ответ: бюджетный процесс

6. _____ - регламентированная нормами процессуального бюджетного права деятельность государства и муниципальных образований по составлению, рассмотрению и утверждению бюджета, его исполнению и заключению, а также составлению и утверждению отчета о его исполнении.

Правильный ответ: бюджетный процесс

7. _____ - представляет собой всю сумму выпущенных и непогашенных долговых обязательств государства, включая проценты, которые должны быть уплачены по этим обязательствам.

Правильный ответ: капитальный государственный долг

8. Официальная денежная единица; порядок эмиссии наличных денег; организация и регулирование денежного обращения - это в совокупности и есть... _____.

Правильный ответ: денежная система

9. Страховщик, принявший в перестрахование риски, называется _____.

Правильный ответ: *перестраховщик*

10. Ценная бумага, закрепляющая права ее владельца на получение части прибыли юридического лица в виде дивидендов – это _____

Правильный ответ: *акция*

11. _____ — это совокупность юридических норм, регулирующих общественные отношения, которые возникают в процессе образования, распределения и использования денежных фондов (финансовых ресурсов) государства и органов местного самоуправления, необходимых для реализации их задач.

Правильный ответ: финансовое право

12. _____ — способ воздействия на общественные отношения. В действующей системе права закреплены два возможных способа воздействия с целью выполнения норм права: *административно-правовой* (исходит из неравного

положения сторон — из отношения власти и подчинения) и *гражданско-правовой* (основан на равенстве сторон, на экономических инструментах регулирования).

Правильный ответ: метод финансового права

13. _____ - физические лица, являющиеся гражданами Российской Федерации, юридические лица, созданные в соответствии с законодательством Российской Федерации.

Правильный ответ: резиденты

14. _____ – физические лица, не являющиеся гражданами РФ;

юридические лица, созданные в соответствии с законодательством иностранных государств и имеющие местонахождение за пределами территории Российской Федерации.

Правильный ответ: Нерезиденты

15. Предметом финансового права являются возникающие в процессе деятельности государства по планомерному образованию, распределению и использованию фондов денежных средств.

Правильный ответ: общественные отношения

16. Под бюджетным дефицитом понимается превышение расходов государственного (местного) бюджета над его ...

Правильный ответ: доходами

17. Представление денег или товаров в долг на определенный срок на условиях возмездности и возвратности - это _____

Правильный ответ: кредит

18. главное назначение _____ – служить средством обмена, т.е. упрощать обмен товарами между людьми

Правильный ответ: денег

19. В правовом смысле слова _____ – это общественные отношения по созданию, распределению и использованию денежных фондов, урегулированных нормами права

Правильный ответ: финансы

20. Государственные _____ включают в себя бюджеты всех уровней, в том числе государственные внебюджетные фонды (пенсионный, социального страхования, обязательного медицинского страхования)

Правильный ответ: финансы

21. Внебюджетные _____ представляют собой совокупность денежных средств, обособленных от соответствующего бюджета, имеющие собственные доходные источники и предназначенные для материального обеспечения строго определенных публичных мероприятий.

Правильный ответ: фонды

22. Банковский _____ – предоставление банками собственных

или привлеченных средств во временное пользование на условиях возвратности и, как правило, с уплатой процента

Правильный ответ: кредит

23. Основной метод финансово-правового регулирования _____ –, т.е. метод властных предписаний со стороны уполномоченных органов государства и местного самоуправления в процессе производства, _____ распределения _____ и использования публичных денежных фондов (ресурсов) в адрес других участников финансовых отношений.

Правильный ответ: императивный

24. _____ российского финансового права – это правовые акты представительных и исполнительных органов государственной власти (федеральных и субъектов РФ) и местного самоуправления, в которых содержатся нормы финансового права

Правильный ответ: источники

25. _____ право – это совокупность финансово-правовых норм, регулирующих общественные отношения по установлению налогов и сборов, зачисляемых в бюджетную систему, введению в действие, взиманию и осуществлению

контроля за их уплатой

Правильный ответ: налоговое

26. _____ право – подотрасль финансового права, объединяющая совокупность юридических норм, регулирующих общественные отношения,

которые возникают в связи с организацией бюджетной системы страны, а также образованием (формированием), распределением и использованием денежных средств,

сосредоточенных в государственных и местных бюджетах.

Правильный ответ: бюджетное

27. В структурном отношении финансово-правовая норма, как правило, состоит из трех традиционно выделяемых элементов: гипотезы, диспозиции и _____.

Правильный ответ: санкции

28. _____ правоотношения можно определить как урегулированные нормами финансового права общественные отношения, участники которых выступают как носители юридических прав и обязанностей, реализующие

содержащиеся в этих нормах предписания по образованию, распределению и использованию государственных, муниципальных и иных публичных денежных фондов и доходов.

Правильный ответ: финансовые

29. _____ финансового права – это лицо, обладающее

правосубъектностью, т.е. потенциально способное быть участником финансовых правоотношений, поскольку оно наделено необходимыми правами и обязанностями.

Правильный ответ: Субъект

30. _____ обеспечивает в области финансов согласованное функционирование и взаимодействие органов государственной власти, исходя из положений Конституции РФ и федеральных законов, определяет основные направления внутренней и внешней политики государства, в соответствии с которой строится финансовая политика.

Правильный ответ: Президент РФ

Ситуационные задачи

1. Корректно ли следующее утверждение (да/нет): финансово-правовые пени, как и гражданско-правовые, могут устанавливаться соглашением сторон.

Правильный ответ: Нет.

2. Корректно ли следующее утверждение (да/нет): финансово-правовые пени, в отличие от гражданско-правовых, не могут устанавливаться соглашением сторон.

Правильный ответ: Да.

3. Корректно ли следующее утверждение (да/нет): суммы финансово-правовых пеней взыскиваются исключительно в доход государства или муниципальных образований.

Правильный ответ: Да.

4. Корректно ли следующее утверждение (да/нет): суммы финансово-правовых пеней взыскиваются в пользу субъектов финансовых правоотношений в процентном соотношении по определению суда.

Правильный ответ: Нет.

5. Корректно ли следующее утверждение (да/нет): финансовый штраф не может быть заменен иным взысканием.

Правильный ответ: Да.

6. Корректно ли следующее утверждение (да/нет): финансовый штраф по согласию сторон может быть судом заменен иным взысканием.

Правильный ответ: Нет.

7. Корректно ли следующее утверждение (да/нет): финансовый штраф налагается вместе со взысканием недоимки по налогам и пени.

Правильный ответ: Нет.

8. Вправе ли законодательные (представительные) органы создавать свои резервные фонды, а также выполнять отдельные функции по исполнению бюджетов?

Правильный ответ: Нет.

9. Органы исполнительной власти осуществляют ведомственный контроль за исполнением бюджета, представляют отчет об исполнении бюджета на утверждение законодательных (представительных) органов. Обладают ли органы исполнительной власти аналогичными полномочиями по отношению к государственным внебюджетным фондам?

Правильный ответ: Да.

10. Являются ли участниками бюджетного процесса органы законодательной (представительной) власти?

Правильный ответ: Да.

11. Являются ли участниками бюджетного процесса кредитные организации, осуществляющие отдельные операции со средствами бюджетов?

Правильный ответ: Да.

12. Являются ли участниками бюджетного процесса органы государственного и муниципального финансового контроля?

Правильный ответ: Да.

13. Возможна ли уступка прав требования по долговым обязательствам иностранных государств перед Российской Федерацией?

Правильный ответ: Да.

14. Верно или неверно следующее утверждение (да, нет): обязательна продажа валютной выручки экспортеров полностью или частично Банку России или уполномоченным банкам.

Правильный ответ: Да.

15. Верно или неверно следующее утверждение (да, нет): поступления в инвалюте в виде пожертвований на благотворительные цели не подлежат обязательной продаже.

Правильный ответ: Да.

16. Верно или неверно следующее утверждение (да, нет): при вывозе физическим лицом-резидентом за границу любого количества наличной инвалюты требуется предъявлять документы, подтверждающие легальность приобретения инвалюты.

Правильный ответ: Нет.

17. Верно или неверно следующее утверждение (да, нет): исключительно в валюте РФ осуществляется возврат нерезиденту из доверительного управления денежных средств, передаваемых нерезидентом в доверительное управление резиденту в валюте РФ.

Правильный ответ: Да.

18. Верно или неверно следующее утверждение (да, нет): расчеты за производимые резидентами за пределами территории РФ строительные и подрядные работы, сроки платежа за которые в соответствии с условиями заключенных договоров превышают 90 дней, при условии, что срок возврата валютной выручки за произведенные работы не будет превышать 5 лет с даты заключения такого договора.

Правильный ответ: Да.

19. Верно или неверно следующее утверждение (да, нет): текущие валютные операции осуществляются резидентами без ограничений.

Правильный ответ: Да.

20. Верно или неверно следующее утверждение (да, нет): уполномоченные банки РФ имеют право с текущего валютного счета организации выдавать наличную инвалюту для оплаты командировочных расходов за пределы РФ.

Правильный ответ: Да.

21. Верно или неверно следующее утверждение (да, нет): резидент вправе покупать и продавать иностранную валюту на внутреннем валютном рынке РФ только через уполномоченные банки.

Правильный ответ: Да.

22. Верно или неверно следующее утверждение (да, нет): порядок и условия отнесения изделий из драгоценных металлов и драгоценных камней к ювелирным и бытовым изделиям устанавливаются Центральным банком РФ.

Правильный ответ: Нет.

23. Верно или неверно следующее утверждение (да, нет): кредитные организации, не имеющие генеральной лицензии на проведение валютных операций, не имеют права вывоза из РФ наличной иностранной валюты.

Правильный ответ: Да.

24. Верно или неверно следующее утверждение (да, нет): вмешательство банка России в операции на валютном рынке с целью воздействия на курс национальной валюты называют валютным фиксингом.

Правильный ответ: Да.

25. Вправе ли Центральный Банк РФ контролировать деятельность хозяйственных субъектов?

Правильный ответ: Да.

26. Вправе ли Центральный Банк РФ выдавать Правительству РФ кредиты на срок до 1 года под обеспечение ценными бумагами?

Правильный ответ: Да.

27. Вправе ли Центральный Банк РФ выдавать кредиты на финансирование дефицитов бюджетов субъектов РФ, бюджетов государственных внебюджетных фондов и местных бюджетов?

Правильный ответ: Нет.

28. Вправе ли Центральный Банк РФ создавать страховой фонд за счет обязательных отчислений кредитных организаций?

Правильный ответ: Да.

29. Вправе ли Центральный Банк РФ рефинансировать банки путем предоставления краткосрочных кредитов по учебной ставке ЦБ РФ и определять условия предоставления кредитов под залог?

Правильный ответ: Да.

30. Вправе ли Центральный Банк РФ устанавливать нормативы ликвидности кредитной организации?

Правильный ответ: Да.

31. Вправе ли Центральный Банк РФ взыскивать штраф с кредитной организации в размере до 10% минимального размера уставного капитала?

Правильный ответ: Нет.

32. Вправе ли Центральный Банк РФ назначить временную администрацию по управлению кредитной организацией на срок до 6-ти месяцев?

Правильный ответ: Да.

33. Верно или неверно следующее утверждение (да, нет): *физические лица не являются эмитентами ценных бумаг*

Правильный ответ: Да.

34. Верно или неверно следующее утверждение (да, нет): *Профессиональные участники рынка ценных бумаг осуществляют брокерскую деятельность*

Правильный ответ: Да.

35. Верно или неверно следующее утверждение (да, нет): *Финансовые правоотношения не затрагивают отношения по поводу взимания административных штрафов*

Правильный ответ: Да.

36. Верно или неверно следующее утверждение (да, нет): *Банк открыл счет филиалу коммерческой организации, не являющемуся юридическим лицом. Это счет*

депозитный.

Правильный ответ: Нет.

38. Верно или неверно следующее утверждение (да, нет): *Страховщик, принявший в перестрахование риски, называется перестраховочным брокером*

Правильный ответ: Нет.

39. В приведенном определении "...контроль в широком смысле слова - это регламентированная нормами права деятельность государственных, муниципальных, общественных и иных хозяйствующих субъектов по проверке своевременности и точности финансового планирования, обоснованности и полноты поступления доходов в соответствующие фонды денежных средств, правильности и эффективности их использования" пропущено следующее слово:

Правильный ответ: финансовый.

40. Добавьте пропущенный термин в предложенное определение: "...- это четкое соблюдение установленных предписаний и порядка обоснования, распределения и использования денежных фондов государства, субъектов местного самоуправления, предприятий, организаций, учреждений"

Правильный ответ: *финансовая дисциплина.*

41. Является ли корректным следующее утверждение, раскрывающее сущность финансового контроля: *финансовый контроль - стоимостный контроль?*

Правильный ответ: Нет.

42. Является ли корректным следующее утверждение, раскрывающее сущность финансового контроля: *финансовый контроль обеспечивает интересы государства?*

Правильный ответ: Да.

43. Является ли корректным следующее утверждение, раскрывающее сущность финансового контроля: *финансовый контроль обеспечивает интересы муниципальных образований?*

Правильный ответ: Да.

44. Является ли корректным следующее утверждение, раскрывающее сущность финансового контроля: *финансовый контроль способствует соблюдению прав и интересов конкретных граждан?*

Правильный ответ: Нет.

45. Является ли корректным следующее утверждение, раскрывающее сущность финансового контроля: финансовый контроль в конечном итоге означает контроль за использованием материальных, трудовых и природных ресурсов?

Правильный ответ: Нет.

46. Сформулируйте верное определение: "Свод бюджетов всех уровней на соответствующей территории, используемый для расчетов и анализа, - это..."

Правильный ответ: консолидированный бюджет.

47. Вставьте недостающую фразу в следующее определение: "... - это совокупность бюджетов государства, административно-территориальных образований, самостоятельных в бюджетном отношении государственных учреждений и фондов, основанная на экономических отношениях, государственном устройстве и правовых нормах":

Правильный ответ: бюджетная система.

48. Совокупность отношений между органами государственной власти РФ, органами государственной власти субъектов РФ и местного самоуправления по поводу разграничения и закрепления бюджетных полномочий, соблюдения прав, обязанностей и ответственности органов власти в области составления, утверждения и исполнения бюджетов и бюджетного процесса есть...

Правильный ответ: финансово-бюджетный федерализм

49. Деятельность государства от начала составления государственного бюджета до утверждения отчета о его исполнении, длящаяся около двух с половиной лет, именуется:

Правильный ответ: бюджетный процесс.

50. "Регламентированная нормами процессуального бюджетного права деятельность государства и муниципальных образований по составлению, рассмотрению и утверждению бюджета, его исполнению и заключению, а также составлению и утверждению отчета о его исполнении - это...":

Правильный ответ: бюджетный процесс.

51. Является ли корректным следующее утверждение: «В проекте закона (решения) о бюджете должны содержаться, в том числе, следующие показатели: прогнозируемые доходы бюджета по группам и подгруппам и статьям классификации доходов бюджетов РФ».

Правильный ответ: Да.

52. В предложенном определении "...представляет собой всю сумму выпущенных и непогашенных долговых обязательств государства, включая проценты, которые должны быть уплачены по этим обязательствам" пропущен следующий термин:

Правильный ответ: капитальный государственный долг

53. Является ли корректным следующее утверждение: «Долговые обязательства муниципального образования могут существовать в форме кредитных соглашений и договоров».

Правильный ответ: Да.

54. Верно ли следующее утверждение: «Уступка прав требования по долговым обязательствам иностранных государств перед Российской Федерацией возможна, если положение о соответствующей уступке включено в федеральный закон о федеральном бюджете на очередной финансовый год».

Правильный ответ: Да.

55. Официальная денежная единица; порядок эмиссии наличных денег; организация и регулирование денежного обращения - это в совокупности и есть...

Правильный ответ: денежная система

56. Верно ли следующее утверждение: «Функцией денег является: образование финансовых фондов».

Правильный ответ: Нет.

57. В соответствии с решением Совета директоров Центральный банк РФ в лице председателя заключил договор с Правительством РФ о том, что Банк России отвечает за долги Правительства РФ, а Правительство РФ – за долги Банка России. Кроме того, Банк России принимает на себя обязательство безвозмездно осуществлять операции со средствами федерального бюджета, однако указанный порядок не распространяется на операции со средствами внебюджетных фондов. Соответствует ли заключенный договор правовому положению Банка России и его функциям?

Правильный ответ: Да.

58. В компетенцию какого органа входят следующие полномочия по осуществлению финансового контроля:

- проводить документальные ревизии и проверки финансово- хозяйственной деятельности организаций по заданиям правоохранительных органов;
- проводить оценку обоснованности доходных и расходных статей проектов федерального бюджета и бюджетов государственных внебюджетных фондов;
- осуществлять предварительный и текущий контроль;
- осуществлять контроль за соблюдением законодательства?

Правильный ответ: Счетная палата РФ.

59. Налоговая инспекция при проверке акционерного общества обнаружила, что в обществе отсутствует учет объектов налогообложения, что повлекло за собой сокрытие дохода за проверяемый период в размере 1500 тыс. р.

Какой вид ответственности может быть применен к обществу?

Правильный ответ: административная ответственность.

60. В компетенцию какого органа входят следующие полномочия по осуществлению финансового контроля:

- осуществлять контроль за соблюдением законодательства о налогах и сборах;
- приостанавливать операции по счетам лиц в банках и налагать арест на имущество лиц;
- осуществлять меры по предотвращению, выявлению, пресечению коррупции в налоговых органах;
- организовывать проведение внутрихозяйственного контроля?

Правильный ответ: Счетная палата РФ.

УК-3 Способен осуществлять социальное взаимодействие и реализовывать свою роль в команде

УК-3.1 Знает основные приемы и нормы социального взаимодействия, основные понятия и методы конфликтологии, технологии межличностной и групповой коммуникации в деловом взаимодействии

УК-3.2 Умеет устанавливать и поддерживать контакты, обеспечивающие успешную работу в коллективе, применять основные методы и нормы социального взаимодействия для реализации своей роли и взаимодействия внутри команды

УК-3.3 Имеет навыки: социального взаимодействия и работы в команде

ПСИХОЛОГИЯ И ПЕДАГОГИКА (семестр: 3, промежуточная аттестация: зачет)

Найдите правильный вариант ответа из четырех предложенных

1. Психология изучает:

- а) жизнь людей
- б) психические процессы и психические свойства личности
- в) строение человека
- г) окружающий нас мир

Правильный ответ: б

2. Установите правильную последовательность основных этапов развития психологии:

- а) Психология как наука о поведении
- б) Психология как наука о сознании
- в) Психология как наука о душе
- г) Психология как наука, изучающая объективные закономерности проявления и механизмы психики

Правильный ответ: в, б, а, г

3. Вставьте слово, которое, по вашему мнению, является правильным ответом
Наука о психике и закономерностях ее проявления и развития – это _____

Правильный ответ: психология

4. Термин Психология в привычном для нас понимании впервые появился:

- а) в XVI веке
- б) в XIV веке
- в) в XVII веке
- г) в XVIII век

Правильный ответ: а

5. Вставьте слово, которое, по вашему мнению, является правильным ответом:

Системное свойство высокоорганизованной материи, проявляющееся в специфическом отражении субъектом объективной реальности, включающем в себя интроспектирующееся моделирование им этой реальности и регуляцию на основе созданной модели своего поведения и деятельности – это _____

Правильный ответ: психика

6. Предметом психологии являются:

- а) мир субъективных (душевных) явлений, процессов и состояний, осознаваемых или неосознаваемых самим человеком
- б) психология малых групп и коллективов
- в) закономерности, тенденции, особенности развития и функционирования психики человека
- г) психологические основы обучения и воспитания

Правильный ответ: г

7. Закономерности развития личности в процессе обучения, воспитания изучает:

- а) социальная психология
- б) возрастная психология
- в) педагогическая психология
- г) медицинская психология

Правильный ответ: в

8. Психология как самостоятельная наука оформилась:

- а) в 40-х гг. XIX в.
- б) в 80-х гг. XIX в.
- в) в 90-х гг. XIX в.
- г) в начале XX в.

Правильный ответ: в

9. Признание психологии как самостоятельной науки было связано с:

- а) выходом трактата Аристотеля «О душе»
- б) развитием метода интроспекции
- в) созданием специальных научно-исследовательских учреждений
- г) развитием метода наблюдения

Правильный ответ: в

10. Психология наука о душе была определена:

- а) более 3-х тыс. лет назад
- б) более 2-х тыс. лет назад
- в) в XVI в.
- г) в XVII в.

Правильный ответ: б

11. Психология как наука о сознании стала развиваться:

- а) в XV в.
- б) в XVI в.
- в) в XVII в.
- г) в XVIII в.

Правильный ответ: в

12. Психология как наука о поведении возникла:

- а) в XVII в.
- б) в XVIII в.
- в) в XIX в.
- г) в XX в.

Правильный ответ: в

13. Особенности развития психики в онтогенезе изучает психология:

- а) медицинская
- б) общая
- в) социальная
- г) возрастная

Правильный ответ: г

14. Высшая форма психического отражения, свойственная только человеку, интегрирующая все другие формы отражения, называется:

- а) эмоцией
- б) рефлексией
- в) сознанием
- г) волеиконической
- д) кратковременной
- е) эхонической.

Правильный ответ: в

15. Особенности развития психики в онтогенезе изучает психология:

- а) медицинская
- б) общая
- в) социальная
- г) возрастная

Правильный ответ: г

16. Развитие организма человека называется:

- а) онтогенезом
- б) социогенезом
- в) филогенезом
- г) антропогенезом

Правильный ответ: а

17. Биосоциальное существо, обладающее членораздельной речью, сознанием, высшими психическими функциями, способное создавать орудия, пользоваться ими в процессе общественного труда:

- а) личность
- б) человек
- в) индивид
- г) индивидуальность

Правильный ответ: б

18. Индивидуальное сочетание наиболее устойчивых, существенных приобретенных особенностей личности, проявляющихся в поведении человека, в определенном отношении: к себе, к другим людям, к порученному делу:

- а) способности
- б) темперамент
- в) характер
- г) задатки

Правильный ответ: в

19. Врожденные особенности человека, которые обуславливают динамические характеристики интенсивности и скорости реагирования, степени эмоциональной возбудимости и уравновешенности, особенности приспособления к окружающей среде – это _____

Правильный ответ: темперамент

20. Личность – это человек как:

- а) индивид
- б) индивидуальность
- в) субъект деятельности

Правильный ответ: а

21. Человек, наделенный рядом важных социальных свойств (способностью учиться, трудиться, общаться, иметь духовные интересы и т.д.) является:

- а) гордостью нации
- б) избирателем
- в) личностью
- г) интеллектуалом

Правильный ответ: в

22. Суть процесса социализации человека заключается в:

- а) развитии его врожденных свойств
 - б) овладении многочисленными отношениями между людьми
 - в) усвоении жаргона определенного слоя общества
 - г) овладении знаниями, нужными для профессиональной деятельности
- Правильный ответ: б

23. Какой компонент в психологической структуре личности лишний:

- а) мотивационно-целевой
- б) коммуникативный
- в) волевой
- г) перцептивный

Правильный ответ: г

24. Какой тип темперамента имеет преимущества в некоторых видах монотонной работы:

- а) холерик
- б) сангвиник
- в) меланхолик
- г) флегматик

Правильный ответ: г

25. Развитое состояние природных задатков, благоприятный психологический фактор успешной профессиональной самореализации личности, - это:

- а) умение
- б) навыки
- в) знания
- г) способности

Правильный ответ: г

26. Быстро сходится с людьми, жизнерадостен, легко переключается с одного вида деятельности на другой, но не любит однообразной работы:

- а) сангвиник
- б) флегматик
- в) холерик
- г) меланхолик

Правильный ответ: в

27. Слишком впечатлителен, отзывчив и легкораним, медленно осваивается и привыкает к переменам, стеснителен, боязлив, нерешителен:

- а) сангвиник
- б) флегматик
- в) холерик
- г) меланхолик

Правильный ответ: г

28. Действие, выполняя которое человек осознает его значение для других людей, т.е. его социальный смысл – это:

- а) импульсивное поведение
- б) поступок
- в) интериоризация
- г) результат

Правильный ответ: в

29. Система действий, сцементированных в единое целое побуждающим ее мотивом – это _____

Правильный ответ: мотивация

30. К основным характеристикам коллективного субъекта деятельности не относится:

- а) целенаправленность
- б) интегрированность
- в) иерархичность
- г) мотивированность
- д) организованность

Правильный ответ: б, в

31. Подверженность человека групповому давлению, изменение своего поведения под влиянием других лиц, сознательная уступчивость человека мнению большинства группы для избегания конфликта с ней – это _____

Правильный ответ: конформизм

32. Способность эмоционально воспринять другого человека, проникнуть в его внутренний мир, принять его со всеми его мыслями и чувствами – это _____

Правильный ответ: эмпатия

33. Какой тип темперамента имеет преимущества в некоторых видах монотонной работы:

- а) холерик
- б) сангвиник
- в) меланхолик
- г) флегматик

Правильный ответ: г

34. Быстро сходится с людьми, жизнерадостен, легко переключается с одного вида деятельности на другой, но не любит однообразной работы:

- а) сангвиник
- б) флегматик
- в) холерик
- г) меланхолик

Правильный ответ: а

35. Слишком впечатлителен, отзывчив и легкораним, медленно осваивается и привыкает к переменам, стеснителен, боязлив, нерешителен:

- а) сангвиник
- б) флегматик
- в) холерик
- г) меланхолик

Правильный ответ: г

36. Способ поведения, приобретенный в индивидуальной жизни и закреплённый в результате упражнений:

- а) навык
- б) приспособление
- в) интеллектуальное поведение

г) импринтинг

Правильный ответ: а

37. Взаимодействие двух и более людей с целью установления и поддержания межличностных отношений, достижения общего результата – это:

а) общение

б) деятельность

в) обучение

г) игра

Правильный ответ: б

38. Сторона общения, в основе которой лежит взаимный обмен информацией между партнерами по общению, передача и прием знаний, мнений, чувств, называется:

а) коммуникативной

б) интерактивной

в) перцептивной

г) социальной

Правильный ответ: а

39. Сторона общения, в основе которой лежат процессы восприятия и понимания людьми друг друга, называется:

а) интерактивной

б) перцептивной

в) коммуникативной

г) социальной

Правильный ответ: в

40. Сумма или совокупность психологических характеристик человека, определяющих его место в группе, - это:

а) статус

б) роль

в) образ

г) положение

Правильный ответ: б

41. Высшая форма психического отражения, свойственная только человеку, интегрирующая все другие формы отражения, называется:

а) эмоцией

б) рефлексией

в) сознанием

г) волей

Правильный ответ: в

42. Краткое стандартизованное психологическое испытание, в результате которого делается попытка оценить тот или иной психологический процесс или личность в целом, - это:

а) наблюдение

б) эксперимент

в) тестирование

г) самонаблюдение

Правильный ответ: а

43. Большинство авторов среди требований к личности руководителя выделяют три группы качеств (исключите лишнее):

- а) личные
- б) квалификационные
- в) организационные
- г) функциональные

Правильный ответ: г

44. В коре головного мозга выделяются следующие зоны:

- а) сенсорные
- б) моторные
- в) центральные
- е) практические

Правильный ответ: а, б, в

45. Активное взаимодействие человека со средой, в котором он достигает сознательно поставленной цели, возникшей в результате появления у него определенной потребности, мотива – это _____

Правильный ответ: деятельность

46. Высшая ступень развития психики, свойственная только человеку, называется _____

Правильный ответ: сознание

47. К функциям психики относятся:

- а) отражение окружающего мира
- б) информационная
- в) регуляция поведения и деятельности живого существа в целях обеспечения его выживания
- г) познавательная

Правильный ответ: а

48. Все психические процессы подразделяются на:

- а) познавательные
- б) эмоциональные
- в) волевые
- г) мотивационные

Правильный ответ: а, б, в

49. Понятия «индивид», «личность», «человек», «индивидуальность» по объему содержания находятся в отношении:

- а) соподчинения
- б) включения
- в) предрасположенности

Правильный ответ: б

50. Разнообразные зрительные, слуховые, осязательные, вкусовые, обонятельные раздражители И.П. Павлов назвал:

- а) второй сигнальной системой
- б) ощущением
- в) первой сигнальной системой

г) восприятием

Правильный ответ: а

51 Психическим явлением является:

а) нервный импульс

б) рецептор

в) интерес

г) сердцебиение

Правильный ответ: в

52. . Периоды развития, в которые развивающийся организм особо чувствителен к определенным влияниям окружающей действительности, называются ...

а) сензитивными

б) возрастными

в) кризисными

г) педагогическими

Правильный ответ: б

53. Принцип природосообразности быт сформулирован ...

а) К.Д. Ушинским

б) А. С. Макаренко

в) Дж. Локком

г) Я. Коменским

Правильный ответ: г

54. Влияние мотивации на групповое поведение человека:

а) повышает эффективность деятельности

б) определяет групповое мнение

в) разобщает групповые интересы

Правильный ответ: а

55. Конгломераты:

а) формальные группы

б) неорганизованные или случайно организованные группы

в) ассоциации

Правильный ответ: б

56. Сообщают информацию из внешней среды ... ощущения.

а) проприоцептивные

б) интероцептивные

в) органические

г) экстероцептивные

Правильный ответ: г

57. Понятие «жизненный путь» введено в отечественную психологию:

а) Лурией

б) Рубинштейном

в) Ананьевым

Правильный ответ: б

58. Сообщают информацию из внутренней среды ... ощущения.

а) проприоцептивные

- б) интерцептивные
- в) органические
- г) экстерцептивные

Правильный ответ: б

59. Система групповых ожиданий и требований относительно исполнения индивидом социальных ролей называется:

- а) позицией
- б) экспектацией
- в) установкой

Правильный ответ: б

60. Наиболее предпочтительным определением коммуникации можно считать:

- а) систему управления посредством информации
- б) передачу информации на большом расстоянии
- в) связи между людьми в процессе совместной деятельности

Правильный ответ: в

61. Целью психологии управления является:

- а) совершенствование экологической среды
- б) разработка психологических путей повышения эффективности организационных систем
- в) увеличение товарооборота

Правильный ответ: б

62. Выделение одного объекта или его части посредством механизма внимания в один момент времени является таким свойством восприятия как...

- а) предметность
- б) целостность
- в) избирательность

Правильный ответ: в

63. Соединение существенных свойств и связывание их с классом явлений, называется.

- а) умозаключением
- б) обобщением
- в) конкретизацией
- г) анализом

Правильный ответ: б

64. Словесное воздействие на людей, при котором достигается минимизация потери информации:

- а) фасцинация
- б) интеракция
- в) перцепция

Правильный ответ: а

65. Сознательное регулирование человеком своего поведения и деятельности, выраженное в умении преодолевать внутренние и внешние трудности при совершении целенаправленных действий и поступков, называется.

- а) сознанием
- б) мотивацией

- в) волей
 - г) потребностью
- Правильный ответ: в

66. Найдите правильный вариант ответа из четырех предложенных

Психология изучает:

- а) жизнь людей
- б) психические процессы и психические свойства личности
- в) строение человека
- г) окружающий нас мир

Правильный ответ: б

67. К методам психологии относятся:

- а) эксперимент
- б) наблюдение
- в) метод тестов
- г) обобщение

Правильный ответ: а, б, в

68. Закономерности развития личности в процессе обучения, воспитания изучает:

- а) социальная психология
- б) возрастная психология
- в) педагогическая психология
- г) медицинская психология

Правильный ответ: в

69. Навыки и умения в структуре личности являются психическими:

- а) процессами
- б) образованиями
- в) состояниями

Правильный ответ: б

70. В теории личности Адлера принцип активности нашел свое воплощение в этом понятии:

- а) смысл жизни
- б) цель жизни
- в) целеустремленность

Правильный ответ: б

71. Выдающиеся способности личности в определенной деятельности - это....

- а) талант
- б) гениальность
- в) дар

Правильный ответ: а

72. Эмоциональная возбудимость человека и его восприимчивость к впечатлениям внешнего мира - это...

- а) характер
- б) удивление
- в) темперамент

Правильный ответ: в

73. *Отражение отдельных свойств, предметов, непосредственно воздействующих на органы чувств - это...*

- а) восприятие
- б) ощущение
- в) чувствительность

Правильный ответ: б

74. *Умение правильно оценить себя - это...*

- а) заниженная самооценка
- б) адекватная самооценка
- в) завышенная самооценка

Правильный ответ: бв

75. *Индивидуальные особенности личности – это...*

- а) интерес
- б) способность
- в) склонность

Правильный ответ: б

76. *Психический процесс создания новых образов – это...*

- а) память
- б) внимание
- в) воображение

Правильный ответ: б

77. *Представление человека о желаемом образе жизни – это...*

- а) жизненный план
- б) мотив
- в) профессиональный план

Правильный ответ: а

78. *Что такое мышление?*

- а) Направленность и сосредоточение сознания человека на определенном объекте
- б) Процесс отражения действительности, высшая форма творческой активности человека
- в) Длительное сосредоточение внимания на объекте

Правильный ответ: б

79. *Какое представление ложное?*

- а) временное
- б) визуальное
- в) слуховое

Правильный ответ: в

80. *Что такое способность?*

- а) индивидуальные особенности личности, обеспечивающие успех в деятельности
- б) побуждения познавательного характера
- в) эмоционально окрашенное отношение человека к определенному виду деятельности.

Правильный ответ: а

81. *Что такое объём?*

- а) количество объектов, которые могут быть охвачены вниманием одновременно
 - б) степень сосредоточенности на объекте
 - в) намеренный перенос внимания с одного объекта на другой
- Правильный ответ: а

82. *Наивысшая степень творческих проявлений личности - это...*

- а) интерес
- б) талант
- в) гениальность

Правильный ответ: в

83. *Человек быстрый, порывистый, неуравновешенный – это...*

- а) холерик
- б) флегматик
- в) меланхолик

Правильный ответ: а

84. *Человек живой, подвижный, быстро отзывающийся на окружающие события - это...*

- а) флегматик
- б) холерик
- в) сангвиник

Правильный ответ: в

85. *Человек легко ранимый, склонный глубоко переживать даже незначительные неудачи - это...*

- а) меланхолик
- б) холерик
- в) сангвиник

Правильный ответ: а

86. *Способность оценивать себя называется:*

- а) самодеятельность
- б) самооценка
- в) самопрезентация
- г) самовосприятие

Правильный ответ: б

87. *Меланхолику не рекомендуется работать*

- а) терапевтом
- б) хирургом
- в) окулистом
- г) рентгенологом

Правильный ответ: б

88. *Экстраверту лучше заниматься*

- а) научной деятельностью
- б) конкретным практическим трудом
- в) обслуживанием клиентов
- г) вычислениями и расчетами

Правильный ответ: в

89. Структура личности в психологии:

- а) классификация профессиональных навыков человека;
- б) совокупность характеристик, которая демонстрирует психологические особенности человека;
- в) этапы прохождения личностного роста индивидом

Правильный ответ: б

90. Личность это в психологии (определение):

- а) человек на всех стадиях взросления
- б) индивид зрелого возраста, который занимается самосовершенствованием на постоянной основе
- в) набор психических и физических особенностей человека, который определяет его поступки и связь с социумом

Правильный ответ: в

91. Определение «структура личности» в психологии:

- а) классификация человеческих потребностей в зависимости от социального статуса
- б) градация профессиональных навыков индивида
- в) связь и взаимодействие различных ее компонентов: способностей, волевых качеств, характера, эмоций.

Правильный ответ: в

92. Мотивы личности в психологии:

- а) движущая и направляющая сила деятельности;
- б) тайны и желания индивида;
- в) факторы, объясняющие поведения индивида.

Правильный ответ: а

92. Психические состояния это:

- а) временные уровни активности личности
- в) интроспективно вызванные образы
- г) желание человека

Правильный ответ: а

93. При психическом утомлении человек испытывает:

- а) агрессию
- б) снижение сил
- в) чувство фрустрации
- г) радость

Правильный ответ: б

94. Метод АТ разработал:

- а) Э.Куэ
- б) И.Шульц
- в) А.Ролан
- г) И. Саломатин

Правильный ответ: б

95. Функциональные психические состояния возникают у человека:

- а) во время отдыха
- б) во время сна

- в) в процессе работы
 - г) во время релаксации
- Правильный ответ: в

96. АТ – это метод:

- а) повышения производительности труда
- б) физиологической концентрации
- в) изменения обмена веществ
- г) самовнушения

Правильный ответ: г

97. Метод Э. Куэ основан на:

- а) мышечной релаксации
- б) медитации

в) на проникновение в сущность объекта сосредоточения

г) саморазвитии

Правильный ответ: а

98. Психика человека условно состоит из следующих компонентов:

- а) эмоций, чувств, переживаний
- б) темперамента, характера, воли
- в) подсознания, сознания, моторики

Правильный ответ: в

99. Управление своими эмоциями обычно предусматривает:

- а) переживание их
- б) познание их
- в) подчинение им

Правильный ответ: б

100. Обида - это:

- а) чувство, возникающее при столкновении человека с явлениями, на которые он не может повлиять;
- б) чувство, возникающее при столкновении собственной модели поведения с реальным поведением другого, значимого человека.

Правильный ответ: а

101. «Человек воли» обычно выполняет то, что ему:

- а) нравится
- б) хочется, а не нужно
- в) нужно, а не хочется

Правильный ответ: в

102. Стрессом обычно называют:

- а) благоприятные факторы, влияющие на организм
- б) неблагоприятные факторы, влияющие на организм

Правильный ответ: б

103. Релаксация - это:

- а) возбуждение, активизация деятельности

б) покой, расслабление, отдых

Правильный ответ: б

104. Блок тренировки в прогрессивной мышечной релаксации

- а) воображение
- б) расслабление мышц
- в) расслабление ног
- г) расслабление рук
- д) релаксация

Правильный ответ: г

105. Стадия овладения низшей ступенью АТ

- а) активизация парасимпатических обеспечивающих восстановление энергоресурсов, в частности, активизацию пищеварительных процессов (ощущение глубинного тепла в области живота)
- б) глубокое расслабление двигательных мышц (ощущение тяжести)
- в) произвольности дыхания, изменения веса тела в такт дыханию)
- г) расслабление мышц кровеносных сосудов (ощущение тепла)
- д) устранение гипертонуса мышц кровеносных сосудов мозга

Правильный ответ: г

106. _____ сравнивал болезненные представления с застрявшими в предсознательной части Эго штифтами, которые можно постепенно выбить и заменить другими

- а) Куэ
- б) Маслоу
- в) Фрейд
- г) Шульц
- д) Юнг

Правильный ответ: а

107. «Более глубокие стадии аутогенного погружения сопровождаются ощущением легкости, невесомости тела, внутренней свободы, максимальной концентрацией на внутренних ощущениях и переживаниях и являются измененными состояниями сознания активной природы, как неспецифические компенсаторные реакции психики, направленные на оптимизацию психической деятельности в непрерывно изменяющихся условиях окружающей действительности» – описание

- а) Куэ;
- б) Минкевича
- в) Фрейда
- г) Шульца
- д) Юнга

Правильный ответ: б

108. «Формулы должны быть _____, — говорит Куэ, — они предназначаются не для нашего сознательного, критически настроенного Я, а исключительно как представление, как детские формулы»

- а) взрослыми
- б) волевыми
- в) детскими
- г) интересными

д) позитивными
Правильный ответ: в

109. Аутогенная тренировка является одним из способов

- а) нарушения
- б) переживаний
- в) самовнушения
- г) саморегуляции
- д) снятия стресса

Правильный ответ: в

110. Аутогипнотический транс – это метод

- а) Куэ
- б) Маслоу
- в) Фрейда
- г) Шульца
- д) Юнга

Правильный ответ: г

111. В переводе с греческого аутотренинг означает

- а) autos – мы и gennaο – творим;
- б) autos – они и gennaο – помогают;
- в) autos – сам и gennaο – помогаю;
- г) autos – сам и gennaο – понимаю;
- д) autos – сам и gennaο – рождаю

Правильный ответ: д

112. Выделяют следующие группы комплексов

- а) ноги
- б) печень
- в) руки;
- г) сердце
- д) сосуды

Правильный ответ: г, д

113. Для того чтобы контролировать успешность освоения техники АТ, рекомендуется

- а) делать чертежи
- б) ежедневно вести дневник
- в) советоваться с психологом
- г) спать не более 8 часов в день
- д) читать книги

Правильный ответ: б

114. Задачи саморегуляции:

- а) повышение наблюдательности, выраженности стрессовых реакций и предотвращение их нежелательных последствий
- б) снижение биологической напряженности, выраженности стрессовых реакций и предотвращение их нежелательных последствий
- в) снижение психофизиологической напряженности, выраженности стрессовых реакций и предотвращение их нежелательных последствий
- г) снижение эффективности, выраженности стрессовых реакций и предотвращение

их нежелательных последствий

д) увеличение психофизиологической напряженности, выраженности стрессовых реакций и предотвращение их нежелательных последствий

Правильный ответ: в

115. Йозефом Вольпе родился в

а) 1899 году

б) 1900 году

в) 1911 году

г) 1915 году

д) 1925 году

Правильный ответ: г

116. К высшей ступени аутогенной тренировки Шульц относил упражнения, цель которых заключается в тренировке

а) моторики

б) памяти

в) процессов воображения

г) процессов движения

д) процессов мышления

Правильный ответ: в

117. К числу позитивных эффектов АТ относят следующее

а) аутогенная тренировка не улучшает психические функции человека: активизирует память, внимание, воображение, образное мышление, усиливает творческий потенциал человека

б) аутогенная тренировка улучшает физиологическое и социальное функционирование личности

в) аутогенная тренировка является небольшим средством релаксации;

г) аутогенная тренировка является эффективным средством преодоления стресса, снятия эмоционального и физического

д) с помощью аутогенной тренировки можно избавиться от невротических симптомов (головной боли, бессонницы, «перебоев в сердце», импотенции и многих других), а также, используя навыки аутогенного погружения в комплексе с другими лечебными факторами (прежде всего, фармакотерапией), значительно повысить эффективность лечения многих хронических заболеваний

Правильный ответ: г, д

118. Какие методы классификации саморегуляции выделяет Щербатых Ю.В.?

а) биологические

б) биохимические

в) природные

г) физические

д) химические

Правильный ответ: б, г

119. Классификацию способов саморегуляции предложил

а) Куэ

б) Тимофеев

в) Фрейд

г) Шульц

д) Юнг

Правильный ответ: б

120. Контактная десенсибилизация – это

- а) клиент не представляет себе образы, вызывающие спокойствие, и контактирует с ними напрямую
- б) клиент не представляет себе образы, вызывающие страх, и контактирует с ними напрямую
- в) клиент не представляет себе образы, вызывающие страх, и контактирует с ними не напрямую
- г) клиент представляет себе образы, вызывающие спокойствие, и контактирует с ними напрямую
- д) клиент представляет себе образы, вызывающие страх, и контактирует с ними напрямую

Правильный ответ: б

121. Медитация на цвете повторяется до тех пор, пока пациент не научится

- а) визуализировать цветные образы
- б) обучать других
- в) отдыхать
- г) размышлять
- д) фантазировать

Правильный ответ: а

122. Метод прогрессивной мышечной релаксации был создан

- а) Джейкобсоном
- б) Куэ
- в) Фрейдом
- г) Шульцем
- д) Юнгом

Правильный ответ: а

123. Метод прогрессивной мышечной релаксации позволяет клиенту научиться произвольно управлять

- а) вниманием
- б) воображением
- в) мышцами
- г) памятью
- д) степенью напряжения своего тела

Правильный ответ: д

124. Метод систематической десенсибилизации был предложен

- а) Вольпе
- б) Куэ
- в) Фрейдом
- г) Шульцем
- д) Юнгом

Правильный ответ: а

125. Определение релаксационного состояния как «энергетический антипод стресса, рассматриваемый со стороны его проявлений, особенностей формирования и механизмов запуска» предложил

- а) Куэ

- б) Филимоненко
- в) Фрейд
- г) Шульц
- д) Юнг

Правильный ответ: б

126. Основание для метода аутогенной тренировки включают приемы

- а) взаимопомощи
- б) гимнастики
- в) иррациональной психотерапии
- г) самовнушения
- д) хатха – йоги и раджи – йоги

Правильный ответ: г, д

127. Основные рекомендации по выполнению прогрессивной мышечной релаксации

- а) всегда максимально усиливайте разницу между напряжением и
- б) напрягайте мышцы до ощущения боли
- в) не засыпайте во время упражнения Вам нужно научиться расслабляться в любой момент вашей повседневной деятельности. Не стоит осваивать эту технику для того, чтобы уснуть
- г) никогда максимально усиливайте разницу между напряжением и расслаблением
- д) по ходу упражнений обращайтесь внимание на контраст между ощущениями напряжения и расслабления. Если вы обнаружили, что во время упражнения ваши мысли где-то далеко, сконцентрируйте внимание на мышцах

Правильный ответ: а, в, д

128. Особенность позы сидя

- а) голова с открытыми глазами свободно упала на грудь
- б) предплечья спокойно лежат на бедрах, кисти свешиваются между щиколоткой, не касаясь друг друга
- в) свободно расставить на полных подошвах ноги так, чтобы между бедром и голенью образовался тупой угол
- г) спина касается спинки стула
- д) спина не касается спинки стула

Правильный ответ: д

129. Перед началом занятий аутогенной тренировкой

- а) выяснить нет ли противопоказаний
- б) исключить возраст 20-25 лет
- в) исключить наличие нестойкой психопродуктивной симптоматики
- г) исключить сосудистую гипотонию ниже 80/40 мм рт ст
- д) необходимо оценить все вялотекущие заболевания

Правильный ответ: а, г

130. Подготовительные упражнения включают

- а) высоко поднять брови (10-15 сек), опустить (расслабление) б) очень крепко зажмурить глаза – открыть в) улыбка до ушей – расслабить
- б) грудная клетка: глубокий вдох (как бы весь воздух в себя!), затем небольшая пауза (5 секунд) – задержать дыхание (почувствовать напряжение в груди) затем выдохнуть (не резко) – почувствовать приятное расслабление
- в) грудная клетка: глубокий выдох (как бы весь воздух из себя)

- г) каждое упражнение повторяется 5-6 раз, затем следует двухминутное пребывание в удовольствии от расслабленности, тепла, покоя
- д) поднять плечи до мочек ушей (1-5 сек) – плавно опустить – и ощутить приятное расслабление и тепло
- Правильный ответ: а, б

131. Применение методов саморегуляции помогает достичь трех основных эффектов

- а) активизации
- б) восстановления
- в) напряжения
- г) уменьшения психофизиологической реактивности
- д) успокоения

Правильный ответ: а, б, д

132. Процесс освоения метода аутогенной тренировки

- а) включает формирование негативных качеств
- б) включает формирование позитивных эмоционально-волевых качеств
- в) не сопровождается вовлечением личности в регуляцию своего состояния
- г) носит активный, тренирующий характер
- д) носит пассивный характер

Правильный ответ: б, г

133. Сам И.Г. Шульц полагал, что этот подготовительный период к медитативным упражнениям должен занимать

- а) восемь месяцев тренировки
- б) два месяца тренировки
- в) семь месяцев тренировки
- г) три тренировки
- д) четыре месяца тренировки

Правильный ответ: а

134. Саморегуляция – это

- а) психическое воздействие для целенаправленной регуляции всесторонней деятельности организма, его процессов, реакций и состояний
- б) психическое самовоздействие для произвольной регуляции всесторонней деятельности организма, его процессов, реакций и состояний
- в) психическое самовоздействие для целенаправленной регуляции всесторонней деятельности организма, его процессов, реакций и состояний
- г) психическое самовоздействие для целенаправленной регуляции одной деятельности организма, его процессов, реакций и состояний
- д) физическое самовоздействие для целенаправленной регуляции всесторонней деятельности организма, его процессов, реакций и состояний

Правильный ответ: в

135. Сеанс самовнушения продолжается 3—4 минуты, повторяется 2—3 раза в день в течение _____ недель

- а) 1 недели
- б) 1-2 недели
- а) 10 недель
- г) 3 недель
- д) 6-8 недель

Правильный ответ: д

136. Создатель аутогенной тренировки

- а) А. Маслоу
- б) В. Кёлер
- в) З. Фрейд
- г) И. Шульц
- д) К. Юнг

Правильный ответ: г

137. Упражнениям АТ соответствуют формулы

- а) «Мне дышится свободно и легко»
- б) «Моя правая рука холоднее»
- в) «Сердце бьется беспокойно»
- г) «Солнечное сплетение холодное»
- д) «Я абсолютно спокоен»

Правильный ответ: а, д

138. Фиолетовый цвет – это

- а) страх
- б) тревога
- в) уверенность
- г) чувство обеспокоенности
- д) чувство покоя

Правильный ответ: д

139. Формула аутогенной тренировки (АТ)

- а) расслабление + воображение + самовнушение
- б) расслабление + представление + релаксация
- в) расслабление + представление + самовнушение
- г) расслабление + представление + саморегуляция
- д) фантазия + представление + самовнушение

Правильный ответ: в

140. Формула самовнушения должна быть простой, состоять из нескольких слов, максимум из ____ фраз и всегда носить позитивное содержание

- а) 1-2 фраз
- б) 11-15 фраз
- в) 3-4 фраз
- г) 5-6 фраз
- д) 5-8 фраз

Правильный ответ: в

141. Цель аутогенной тренировки 1 ступени включает

- а) обучение коллективному вхождению в аутогенное состояние
- б) обучение самостоятельному вхождению в аутогенное состояние
- в) оказание влияние на способность передвигаться
- г) снятие избыточного психоэмоционального напряжения
- д) снятие стресса

Правильный ответ: в, г

142. Черный цвет – это

- а) жалость
- б) радость
- в) спокойствие
- г) тревога
- д) умиротворение

Правильный ответ: г

143. Что не относится к физиологическим методам саморегуляции?

- а) аутотренинг
- б) дыхательная техника
- в) массаж
- г) медитация
- д) мышечная релаксация

Правильный ответ: а, г

144. Что такое «катарсис»?

- а) взаимовыручка
- б) влияние
- в) медитация
- г) помощь
- д) самоочищение

Правильный ответ: д

145. Шульц рассматривал разработанный им метод аутогенной тренировки как

- а) обеспокоенность
- б) релаксацию
- в) самовнушение
- г) спокойствие
- д) фантазию

Правильный ответ: в

146. Эдмунд Джейкобсон родился в

- а) 1888 году
- б) 1889 году
- в) 1900 году
- г) 1905 году
- д) 1909 году

Правильный ответ: а

Ситуационное задание 1

В настоящее время все больше распространяется состояние, которое развивается на фоне хронического стресса и ведет к истощению эмоционально-энергических и личностных ресурсов работающего человека. Что это за состояние? Кто наиболее может быть подвержен данному состоянию?

Ответ. Данное состояние – это синдром профессионального (эмоционального) выгорания. Синдрому профессионального выгорания наиболее подвержены:

Педантичные люди;

Демонстративные;

Эмотивные (впечатлительные);

Люди с низким уровнем профессиональной защищенности (отсутствие опыта, не повышающие свою квалификацию).

Ситуационное задание 2

Существует несколько типов профессионального развития личности. При профориентационной работе с подростком психологу необходимо определить, по какому типу будет развиваться его личность, для того, чтобы помочь с выбором профессии и адаптацией в жизни. Какие типы профессионального развития личности выделяются? Какие из этих типов наименее благоприятны, а, следовательно, каким из них необходимо уделять наибольшее внимание при работе?

Ответ. Выделяется 4 типа профессионального развития личности. Наименее благоприятны нестабильный тип и тип с множественными выборами:

Стабильный тип – человек быстро проходит стадию разведки, быстро закрепляется в профессии, самой долгой по времени является стадия стабилизации, человек долго остается на высоте выбранной профессии, утверждаясь в ней;

Обычный тип – проходит все стадии без отклонений;

Нестабильный тип – человек выбрав профессию, закрепляется в ней не длительное время, возвращается в стадию разведки. В течение жизни это повторяется несколько (до трех и более) раз. Стадия стабилизации наступает поздно и длится недолго;

Тип с множественными проблемами – человек, который находится в поиске профессии всю жизнь. Стадия стабилизации практически не наступает.

Ситуационное задание 3

Определите стили поведения в конфликтных ситуациях.

Ответ: К стилям поведения относим:

Сотрудничество

Соперничество

Избегание

Приспособление

Ситуационное задание 4

Сравнить определения «личность» в отечественной и зарубежной литературе.

Ответ: Личность — субъект социокультурной жизни, самораскрывающий свою индивидуальность в контексте социальных отношений, общения и предметной деятельности.

Ситуационное задание 5

Выберите из приведенных признаков те, которые характеризуют: а) поведение животных, б) человеческую деятельность, в) только игру, г) только учение, д) только труд.

Условие развитие психики; упражняемость; деятельность, направленная на усвоение способов выполнения действий; автоматизированность; целенаправленность; мотивированность; условие проявления всех психических реакций; наличие проб и ошибок; направленность на получение результата, удовлетворяющего материальные и духовные потребности людей; наличие притязаний; направленность на усвоение и применение системы понятий; повторяемость; деятельность, удовлетворяющаяся самим процессом выполнения.

Ситуационное задание 6

Проанализируйте приведенные примеры и поясните, где речь может идти о деятельности, действии, операции.

Татьяна пишет письмо Онегину; Дантес убивает Пушкина на дуэли; Лебедев впервые осуществляет синтез каучука; Кутузов принимает решение оставить Москву; Павлик Морозов доносит на отца; Лужин мысленно разыгрывает шахматные партии; пан Козлевич давит на газ в «Антилопе Гну», в спешке убывая из Васюков; Дон Кихот воюет с ветряной мельницей; Планк открывает квантовую структуру света; Иван Грозный убивает своего сына Ивана; Витя Малеев вырабатывает характер; Петр I «прорубает окно в Европу»; Марья Антоновна вышивает гладью; Колумб открывает Америку; Коля Сеницын проводит эксперименты с пчелами; Буратино пишет диктант; Павлов изучает рефлексы собаки; Робинзон обнаруживает человеческие следы на песке.

Ситуационное задание 7

Укажите, какие условия стимулируют возникновение и поддержание непроизвольного и произвольного внимания при обучении.

Постановка вопросов; решение небольших задач на протяжении коротких отрезков времени; осознание текущих результатов деятельности в форме внутреннего словесного отчета; особенности воздействующих раздражителей (новизна, абсолютная и относительная сила, контраст, изменение); наилучший распорядок деятельности, создание привычных условий деятельности; использование потребностей и интересов, с удовлетворением которых связан воспринимаемый материал; постановка существенных целей и задач деятельности; расширение круга представлений и развитие у учащихся познавательных интересов.

Ситуационное задание 8

Какие особенности внимания иллюстрируют приведенные ниже примеры из жизни выдающихся людей? От чего зависит их внимание?

1. А. Фурье до 30-летнего возраста отличался необузданно резвым характером и неспособностью к прилежанию, но, познакомившись с началами математики, стал другим человеком, а впоследствии - ученым.
2. Б. Мальбранш случайно и против своего желания начал читать трактат Декарта о человеке, но чтение это так возбуждающе подействовало на него, что вызвало сильнейшее сердцебиение, из-за которого ему постоянно приходилось откладывать книгу в сторону, чтобы вздохнуть свободно; в итоге он стал картезианцем.
3. Когда мысль И. Ньютона наталкивалась на какую-нибудь научную задачу, он находился во власти постоянного возбуждения, не дающего ему ни минуты покоя.

Ситуационное задание 9

Индивидуальные различия памяти находят свое выражение, в частности, в том, что некоторые люди более продуктивно сохраняют образный материал, другие - словесный, а третьи в равной степени запоминают и тот и другой.

Определите, где в приведенном списке речь идет о наглядно-образном, словесно-логическом (абстрактном) и промежуточном типах памяти. Сталевары помнят множество оттенков красного цвета; математик легко запомнит информацию, сжатую в формулы; продавец помнит цены и вид продукта определенного веса; студент на экзамене помнит, что нужный ему материал был напечатан на странице слева внизу; закройщик помнит лекала распространенных фасонов и легко опознает их по рассказу заказчика; живописец помнит сочетания цветов заката в Гималаях, который он наблюдал в молодости; жители северных районов помнят разные «цвета белого снега»; музыкант по слуху может наиграть любую мелодию; пожилой учитель помнит в лицо учащихся многих своих выпускников; учитель-литератор знает на память огромное количество стихотворений; полиглот свободно владеет 12 языками; читатель, случайно захлопнув книгу, легко находит место, на

котором остановился; приехав вторично в малознакомый город, человек представляет себе дорогу к нужному месту.

Ситуационное задание 10

Выберите из приведенного списка особенности следующих видов речи: диалогической, монологической, письменной и внутренней.

Особенности: речь, в которой отсутствуют неязыковые коммуникативные средства (жесты, мимика, пантомимика и т. п.); речь, смысл которой понятен благодаря конкретной обстановке общения; речь, в которой грамматические связи выражены наиболее полно; в значительной степени произвольная речь; заранее планируемая речь; грамматически бессвязная форма речи; речь, в которой последующие высказывания в большой степени обусловлены предыдущими высказываниями собеседников; речь, при которой возникает необходимость одну и ту же мысль выразить в различных последовательных высказываниях.

Ситуационное задание 11

Определите, какие из перечисленных характеристик относятся к личности, а какие - не относятся. Способности, убеждения, характер, моральные свойства, направленность, мотивы, мировоззрение, самосознание, отношения, активность, мышление, уровень личной культуры, навыки, талант, темперамент, инстинкты, знания, социальная установка, возрастные особенности, память, воля, желания, потребности, идеалы, самостоятельность, чувства, индивидуальность, авторитетность.

Ситуационное задание 12

Какие из перечисленных характеристик относятся к человеку как к личности, а какие - как к индивиду? Целеустремленность, упрямство, вдумчивость, высокая эмоциональность, старательность, цельность, приятный голос, общественная активность, критичность ума, прекрасная дикция, средний рост, музыкальность, вспыльчивость, моральная воспитанность, низкая адаптация к темноте, ригидность, трудолюбие, плохая пространственная координация, голубые глаза, хороший слух, идейная убежденность, внимательность, подвижность, честность, вера, страх, благородство, лень, стресс, меланхолия, авторитет, речь, темперамент, инстинкты, убеждения, знания, задатки, идеалы, возрастные особенности чувств, механическая память, мышление, язык, музыкальный слух, гуманность.

Ситуационное задание 13

Выберите из следующего списка слова, относящиеся к темпераменту. Трудолюбие, настойчивость, сознание, неуравновешенность, музыкальность, сообразительность, сензитивность, реактивность, экстраверсия, вспыльчивость, агрессивность, эмоциональность, педантичность, требовательность, принципиальность, быстрое переключение внимания, острота зрения, лень, высокие умственные способности, медлительность, гениальность, сила эмоциональной реакции, богатство мимики, глубина чувств.

Ситуационное задание 14

Представьте, что вы - президент частной фирмы. Лиц, каких типов темперамента вы хотели бы видеть на следующих должностях и почему: биржевой агент, ваш заместитель, секретарша, агент по рекламе, агент по связям с общественностью, бухгалтер, продавец, водитель транспорта, охранник, референт, имиджмейкер.

Ситуационное задание 15

Прокомментируйте приведенные ситуации. Передается ли темперамент по наследству? Какое значение для коррекции детскородительских отношений имеет согласование темпо-ритмических характеристик поведения?

1. Энергичных, общительных родителей часто раздражает их вялый, пассивный ребенок.
2. Спокойную уравновешенную маму утомляет чрезмерная подвижность и непоседливость ее малыша. 19
3. Школьник любит, чтобы в уроках ему помогал папа: мама медленно и занудно начинает объяснять все издалека и по порядку, а папа быстро «схватывает» проблему и исправляет ошибку.
4. Дошкольник не любит гулять с сестрой: она садится на скамеечку и читает, а вот с братом они бегают, лазают на деревья, прыгают, начинают бороться.

Ситуационное задание 16

Выберите из приведенного списка слова, которыми можно описать характер.

Медлительность, впечатлительность, общительность, сила эмоциональной реакции, быстрая адаптация, быстрота мышления, впечатлительность, благородство, трудолюбие, скупость, развязность, агрессивность, вспыльчивость, оптимизм, неряшливость, решительность, дружелюбие, воля, требовательность, инициативность, настойчивость, ранимость, плаксивость, энергичность, наблюдательность, жизнерадостность, находчивость, сообразительность, бездарность, наглость, самоуверенность, скопидомство, осторожность, тревожность, изобретательность

Ситуационное задание 17

Попробуйте предположить, какие особенности и акцентуации характеров способствовали бы выбору и осуществлению названных видов деятельности.

Учитель математики, хирург, драматический артист, слесарь в домоуправлении, художник-абстракционист, поэт, продавец, вышибала в баре, рекламный агент, шпион, приемщик стеклотары, парикмахер, часовщик, водитель трамвая, проститутка, шоумен, портниха, фельдшер «скорой помощи», вор-карманник, философ, тренер по каратэ, клоун, ювелир, преподаватель музыки, карточный шулер, лесничий, спасатель на лодочной станции, следователь, садовод, дизайнер.

Ситуационное задание 18

В приведенных примерах выделите условия, способствующие развитию способностей.

Отец и мать Коли - художники. Ребенок часто наблюдал их работу, стремился помочь им. С раннего детства много рисовал. Он любил помещать сложные композиции на бумажке величиной со спичечную коробку. На седьмом году жизни Коля совершенно самостоятельно постиг законы перспективы. Мальчик буквально не расставался со своими блокнотами, куда зарисовывал все, что поражало его воображение, будило в нем чувство. Он много наблюдал, рано начал читать специальную литературу, изучал жизнь и деятельность великих художников, посещал картинные галереи, выставки. Двенадцатилетний мальчик увлекся красками, цветом, поисками собственного колорита. К своему творчеству относился с исключительной требовательностью и самокритичностью, работал постоянно и увлеченно. В деревне не ленился вставать ранним утром, чтобы написать восход солнца или пастушка в поле, не упускал случая сделать этюд при луне. Коля прилежно учился в средней художественной школе (по Е. П. Ерьсь).

Ю. Б. Гиппенрейтер приводит пример раннего, в 3,5 года пробуждения интереса к числам. Едва с ними познакомившись, ребенок проводил много времени за

пишущей машинкой, печатая последовательно числа натурального ряда от 1 до 2000. Очень скоро он освоил операции сложения и вычитания, практически не задерживаясь, как другие дети, в пределах десятка. В окружении его привлекало все то, что можно было измерить или выразить числами: возраст и годы рождения родственников, вес, температура, расстояния, количество страниц в книгах, цены, железнодорожные расписания и пр. По всем этим поводам он активно спрашивал, переживал, размышлял. Персонажами его воображаемых игр становились числа, которым он приписывал свой характер и поведение. Он сам «открыл» отрицательные числа, операцию умножения.

Ученицу Зину в первом классе все считали тупой и бездарной: она не умела связно говорить, не знала, сколько на руках пальцев. Особенно трудно давалась ей арифметика: не умела считать даже до четырех и не имела никакого представления об отвлеченном числе, не умела производить никаких действий над числами. Складывалось впечатление, что у девочки нет памяти и отсутствует сообразительность. Учительница нашла метод, при помощи которого Зина усвоила состав и названия чисел. Учительница заметила, что девочка твердо помнит названия букв. Тогда 22 она решила каждую цифру, начиная с трех, обозначить начальной буквой и составила таблицу из рисунков, цифр и букв — наверху нарисовала морковки, под каждым рисунком — цифру, соответствующую количеству нарисованных морковок, и под ней букву, с которой начиналось название нарисованной цифры. Девочке давалось задание найти соответствующее число. После недельных упражнений она усвоила состав и названия чисел, могла их называть и показывать без букв. Ощувив результаты своего труда, Зина начала упорно работать и поверила в себя. Учительница пристально следила за ее успехами и поощряла девочку. Зина научилась настойчивости, умению преодолевать трудности. Она сравнивалась с классом и не отличалась по способностям от сверстников (по Е. П. Ересь).

Ситуационное задание 19

Определите, где в предложенных ситуациях мы имеем дело с побудительной, а где с тормозной функцией воли.

1. Пятиклассник Вова упорно трудится над задачей по математике, потому что хочет побыстрее пойти к соседу Мише посмотреть по видеку фильм с Клодом Ван Даммом, а мама сказала, что пойти можно только после того, как будут сделаны все уроки на завтра.
2. Абитуриент-ветеран Александр Неудачников уже в шестой раз недобирает баллы для поступления на факультет психологии, поэтому будет еще упорнее готовиться для поступления в седьмой раз.
3. Студент-медик Игорь целую ночь перед экзаменом учит анатомию. Латинские названия мышц, костей и нервов путаются и забываются, но Игорь воодушевляет себя мыслью, что он должен сдать этот последний экзамен, чтобы не потерять стипендию.
4. Официант ресторана «Модерн-на-Упе» Жорж Березкин был словесно оскорблен подвыпившим Пьером Афонькиным, облит им водкой «Жириновский», получил в лицо порцию салата а-ля Цезарь, а о его смокинг Пьер вытер руки. Тем не менее официант Березкин стойко перенес содеянное в расчете на щедрые чаевые.
5. Женщина бальзаковского возраста Фаина Константиновна, вес которой составляет 150 кг, третий день сидит на диете, чтобы к субботе вписаться в платье, надеть которое она собирается на свидание с Иннокентием Аркадьевичем.
6. Тринадцатилетний Боб у светофора на Варшавке моет стекла в проезжающих иномарках. Заработанные собственным трудом деньги он бережет от случайных соблазнов, чтобы к весне купить себе кожаную «косуху», как у его кумира Вилли.

Ситуационное задание 20

Ниже перечислены списки основных, положительных и отрицательных эмоциональных переживаний. Подберите к каждой эмоции из первого списка противоположную из второго списка. Положительные эмоциональные переживания: удовольствие, радость, блаженство, восторг, ликование, восхищение, гордость, самодовольство, удовлетворенность собой, уверенность, доверие, уважение, симпатия, нежность, любовь, умиление, благодарность, спокойная совесть, облегчение, состояние безопасности, предвкушение, злорадство, удовлетворенная месть. Отрицательные эмоциональные переживания: неудовольствие, горе (скорбь), тоска, печаль (грусть), уныние, скука, отчаяние, огорчение, 24 тревога, боязнь, испуг, страх, ужас, жалость, сострадание, разочарование, досада, обида, гнев, ярость, презрение, возмущение (негодование), неприязнь, зависть, злоба, ненависть, злость, ревность, неуверенность (сомнение), недоверие, смущение, стыд, раскаяние, угрызение совести, нетерпение, горечь, отвращение, омерзение.

УПРАВЛЕНИЕ КАРЬЕРОЙ И ТАЙМ-МЕНЕДЖМЕНТ (семестр: 2, промежуточная аттестация: экзамен)

Задания с одним вариантом ответа.

1. Чем не характеризуется место человека в экономических отношениях?

1. его положением в отношениях собственности;
2. его участием в бизнесе и предпринимательстве;
3. его проблемами в личной жизни;
4. его ролью в процессе труда.

Правильный ответ: 3.

2. Место человека в экономических отношениях в первую очередь характеризует

1. его роль в процессе труда;
2. его положение в отношениях собственности;
3. его участие в бизнесе;
4. все ответы верны

Правильный ответ: 4.

3. Важнейшая экономическая роль человека – это

1. его участие в бизнесе;
2. его положение в обществе;
3. его участие в процессе труда;
4. его положение в отношениях распределения произведенного в обществе продукта.

Правильный ответ: 3.

4. Кто может быть субъектом социально-трудовых отношений?

1. индивидуум;
2. организация;
3. юридическое лицо;
4. нет верного ответа

Правильный ответ: 1.

5. В каких отношениях предпринимательская деятельность становится одной из важных форм участников человека?

1. политических;
2. экономических
3. социальных
4. психологических

Правильный ответ: 2.

6. Какие методы имеют косвенный характер управленческого воздействия?

1. административные ;
2. статистические ;
3. экономические;
4. общие

Правильный ответ: 3.

7. Какие характеристики трудовой деятельности человека не являются объективными:

1. профессионализм;
2. производительность;
3. эффективность;
4. место в системе общественного разделения труда.

Правильный ответ: 1.

8. Оценка трудовой деятельности определяется степенью соответствия

1. трудовой дисциплины;
2. квалификации;
3. договорной дисциплины;
4. все ответы верны

Правильный ответ: 4.

9. Социально-трудовые отношения – это

1. отношения между трудом и обществом;
2. взаимозависимость субъектов в процессе труда;
3. взаимодействие субъектов в процессе труда;
4. взаимозависимость и взаимодействие субъектов в процессе труда, нацеленные на регулирование качества трудовой жизни.

Правильный ответ: 4.

10. Наемный работник является

1. объектом социально-трудовых отношений;
2. субъектом социально-трудовых отношений;
3. предметом социально-трудовых отношений;
4. объектом экономических отношений;

Правильный ответ: 2.

11. Предельным случаем обострения социально-трудовых отношений называется

1. патернализм;
2. дискриминация;
3. конфликт;
4. субсидиарность;

Правильный ответ: 3.

12. Предложение труда напрямую зависит от

1. уровня оплаты труда;
2. конкурентоспособности фирмы;
3. престижа фирмы;
4. характера работ

Правильный ответ: 1.

13: Человек, работающий самостоятельно и постоянно нанимающий для работы одного или нескольких лиц, называется:

1. государство;
2. работодатель;
3. наемный работник;
4. бизнесмен.

Правильный ответ: 2.

14. Социально-трудовые отношения могут иметь следующие уровни

1. индивидуальный;
2. групповой;
3. смешанный;
4. все ответы верны

Правильный ответ: 4.

15. Сфера формирования спроса и предложения на рабочую силу называется

1. рынком земли;
2. рынком труда;
3. рынком капитала;
4. рынком ценных бумаг.

Правильный ответ: 2.

16. Какие преимущества создает для работника развитие карьеры

1. возможность планировать профессиональный рост;
2. высокая лояльность сотрудников ;
3. сокращение текучести кадров ;
4. нет правильного ответа.

Правильный ответ: 1.

17. Мероприятия по управлению деловой карьерой

1. понижают преданность работника интересам организации ;
2. повышают производительность труда ;
3. увеличивают текучесть кадров ;
4. не раскрывают способности человека.

Правильный ответ: 2.

18. Какие две группы условий влияют на формирование карьеры:

1. объективные и особенные;
2. субъективные и объективные;
3. особенные и специфические;
4. специфические и субъективные

Правильный ответ: 2.

19. В какой период идет процесс роста квалификации работника, продвижение по служебной лестнице

1. этап становления ;
2. этап продвижения ;
3. этап сохранения;
4. предварительный этап.

Правильный ответ: 2.

20. Достижение и признание профессиональным сообществом результатов труда, авторитета человека в конкретном виде профессиональной деятельности - это

1. профессиональная карьера;
2. должностная карьера;
3. внутриорганизационная карьера;
4. квалификационная карьера

Правильный ответ: 1.

21. Что представляют собой правила управления деловой карьерой

1. принципы поведения индивида по планированию и осуществлению служебного роста;
2. принципы поведения индивида в обществе ;
3. принципы поведения индивида в организации ;
4. нет правильного ответа.

Правильный ответ: 1.

22. Какие условия формирования карьеры не относятся к объективным:

1. общие
2. личностные
3. кризисные
4. кадровые

Правильный ответ: 2.

23. Какие объективные условия формирования карьеры связаны с особыми требованиями к профессии?

1. социально-экономические
2. кризисные
3. общие
4. кадровые

Правильный ответ: 3.

24. Какие объективные условия формирования карьеры связаны с повышенным риском, угрожающим жизни?

1. социально-экономические
2. кризисные
3. общие
4. кадровые

Правильный ответ: 2.

25. Какие объективные условия формирования карьеры связаны с изменением форм собственности?

1. социально-экономические
2. кризисные
3. общие
4. кадровые

Правильный ответ: 4.

26. Какие объективные условия формирования карьеры связаны с отсутствием системы кадровой работы?

1. социально-экономические
2. кризисные
3. общие
4. кадровые

Правильный ответ: 1.

27. Какой раздел не входит в личный жизненный план карьеры

1. оценка жизненной ситуации
2. анализ внутренней среды предприятия
3. постановка личных конечных целей карьеры
4. частные цели и планы деятельности.

Правильный ответ: 2.

28. Какого типа личности нет в системе Голланда?

1. реалистический
2. исследовательский
3. артистический
4. одухотворенный.

Правильный ответ: 4.

29. К какому типу личности по Голланду относится человек, предпочитающий деятельность связанную с манипуляциями инструментами и механизмами?

1. реалистический
2. исследовательский
3. артистический
4. социальный
5. предпринимательский
6. конвенциональный.

Правильный ответ: 1.

30. К какому типу личности по Голланду относится человек, который любит работать вместе?

1. реалистический
2. исследовательский
3. артистический
4. социальный
5. предпринимательский
6. конвенциональный.

Правильный ответ: 4.

31. К какому типу личности по Голланду относится человек, который предпочитает быть аналитиком?

1. реалистический
2. исследовательский
3. артистический
4. социальный
5. предпринимательский
6. конвенциональный.

Правильный ответ: 2.

32. К какому типу личности по Голланду относится человек, который любит деятельность, позволяющую ему влиять на других для достижения целей?

1. реалистический
2. исследовательский
3. артистический
4. социальный
5. предпринимательский
6. конвенциональный.

Правильный ответ: 5.

33. К какому типу личности по Голланду относится человек, который любит систематическое манипулирование данными?

1. реалистический
2. исследовательский
3. артистический
4. социальный
5. предпринимательский
6. конвенциональный.

Правильный ответ: 6.

34. К какому типу личности по Голланду относится человек экспрессивный, оригинальный?

1. реалистический
2. исследовательский
3. артистический
4. социальный
5. предпринимательский
6. конвенциональный.

Правильный ответ: 3.

35. Сколько типов подходов построения карьеры наиболее часто встречается в реальной жизни?

1. 2
2. 4
3. 6
4. 8

Правильный ответ: 3.

36. Какие виды карьеры можно выделить по характеру происходящих изменений?

1. властная, квалификационная, профессиональная, реальная
2. статусная, властная, образовательная, перспективная
3. квалификационная, статусная, властная, монетарная
4. властная, монетарная, статусная, образовательная

Правильный ответ: 3.

37. Какой возрастной промежуток длится этап завершения

1. от 45 до 60 лет
2. после 65 лет
3. от 60 до 65 лет
4. от 30 до 45 лет.

Правильный ответ: 3.

38. По содержанию происходящих изменений в процессе карьерного движения выделяют следующие виды карьеры (уберите лишнее)

1. властная
2. статусная
3. монетарная
4. собственноручная

Правильный ответ: 4.

39. Определите вид карьеры, предполагающий профессиональный рост движения по разрядам тарифной сетки

1. властная
2. квалификационная
3. статусная
4. монетарная

Правильный ответ: 2.

40. Кто в организации составляет графики продвижения работников?

1. экономист
2. разработчик
3. специалист по планированию карьеры
4. программист

Правильный ответ: 3.

41. Какого типа целей нет при планировании карьеры?

1. личные
2. общие
3. предметные
4. инструментальные

Правильный ответ: 2.

42. Каким процессом является процесс формирования целей карьеры?

1. временным
2. периодическим
3. постоянным
4. единичным

Правильный ответ: 3.

43. Какая характеристика не входит в типологию построения карьеры?

1. уровень притязаний
2. самооценка
3. управление
4. локус контроля

Правильный ответ: 3.

44. К какому типу подходов к построению карьеры относится высокая самооценка, высокий уровень притязаний (требований), внутренний локус?

1. мастер
2. иллюзионист
3. альпинист
4. муравей
5. коллекционер

6. узурпатор

Правильный ответ: 3.

45. К какому типу подходов к построению карьеры относится работа строго по конкретным задачам из-за боязни совершить ошибку?

1. мастер
2. иллюзионист
3. альпинист
4. муравей
5. коллекционер
6. узурпатор

Правильный ответ: 4.

46. К какому типу подходов к построению карьеры относится надежда в жизни в основном на себя, движение по карьерной лестнице?

1. мастер
2. иллюзионист
3. альпинист
4. муравей
5. коллекционер
6. узурпатор

Правильный ответ: 6.

47. От 25 до 30 лет длится какой этап карьеры

1. предварительный
2. этап продвижения
3. этап становления
4. этап сохранения.

Правильный ответ: 3.

48. Управление деловой карьерой является

1. стимулом к труду
2. формой развития персонала
3. разновидностью кадрового планирования
4. всем перечисленным

Правильный ответ: 2.

49. Какой возрастной промежуток длится этап сохранения

1. до 25 лет
2. от 25 до 30 лет
3. от 30 до 45 лет
4. от 45 до 60 лет.

Правильный ответ: 4.

50. Какие работники относятся к категории служащих?

1. преимущественно умственного труда, обеспечивающие управление производством продуктов труда
2. выполняющие вспомогательные функции на производстве
3. непосредственно занятые производством товаров
4. нет правильного ответа.

Правильный ответ: 1.

51. Как определяется этап карьеры:

1. временной период развития личности
2. фазы развития профессионала
3. периоды овладения деятельностью
4. все ответы правильные

Правильный ответ: 4.

52. При планировании карьеры различают следующие типы целей

1. личные, предметные, индустриальные
2. объективные, субъективные
3. личные, общественные
4. только личные

Правильный ответ: 1.

53. К какому этапу относится передача собственного опыта

1. предварительная,
2. первоначальная,
3. стадия стабильной работы,
4. стадия отставки.

Правильный ответ: 1.

54. Какие стадии проходит человек в ходе своей карьеры

1. подготовительная, первая, вторая, третья
2. первая, вторая, третья, заключительная
3. предварительная, первоначальная, стадия стабильной работы, стадия отставки
4. стадия стабильной работы, подготовительная, вторая, заключительная

Правильный ответ: 3.

55. Этапы карьеры (уберите лишнее)

1. этап становления
2. этап сохранения
3. этап завершения
4. конечный этап

Правильный ответ: 4.

56. Какой из этапов не входит в этапы карьеры?

1. этап сохранения
2. этап завершения
3. этап становления
4. этап планирования

Правильный ответ: 4.

57. Какого типа целей не существует при планировании карьеры?

1. личные
2. коллективные
3. инструментальные
4. предметные

Правильный ответ: 2.

58. К какому этапу относится подготовка к трудовой деятельности и выбор области

1. предварительный этап,
2. первоначальный этап,
3. стадия стабильной работы,
4. стадия отставки

Правильный ответ: 1.

59. К какому этапу относится профессиональное развитие

1. предварительная,
2. первоначальная,
3. стадия стабильной работы,
4. стадия отставки.

Правильный ответ: 1.

60. К какому этапу относится профессиональное развитие

1. предварительная,
2. первоначальная,
3. стадия стабильной работы,
4. стадия отставки

Правильный ответ: 3.

61. К какому этапу относится передача собственного опыта

1. предварительная,
2. первоначальная,
3. стадия стабильной работы,
4. стадия отставки

Правильный ответ: 4.

62. От 25 до 30 лет длится какой этап карьеры

1. предварительный
2. этап продвижения
3. этап становления
4. этап сохранения

Правильный ответ: 3.

63. Какой возрастной промежуток длится этап сохранения

1. до 25 лет
2. от 25 до 30 лет
3. от 30 до 45 лет
4. от 45 до 60 лет

Правильный ответ: 4.

64. Какой возрастной промежуток длится этап завершения

1. от 45 до 60 лет
2. после 65 лет
3. от 60 до 65 лет
4. от 30 до 45 лет

Правильный ответ: 3.

65. Учет потребностей общества и конкретного экономического региона в кадрах и специалистах разного профиля и квалификации составляет

1. медицинский аспект профориентации;
2. педагогический аспект профориентации;

3. психологический аспект профориентации;
4. социально-экономический аспект профориентации.

Правильный ответ: 4.

66. Что понимается под профессиональной пригодностью по медицинским показаниям?

- 1) наиболее полное соответствие функциональных возможностей организма требованиям, предъявляемым профессиями, как в плане охраны функционально неполноценного органа или системы, так и в плане преимущественного использования наиболее развитых функций;
- 2) преимущественное развитие наиболее востребованных в профессии физиологических функций;
- 3) соответствие функциональных возможностей организма требованиям, предъявляемым профессиями.

Правильный ответ: 1.

67. К какому этапу относится подготовка к трудовой деятельности и выбор области

1. предварительная,
2. первоначальная,
3. стадия стабильной работы,
4. стадия отставки.

Правильный ответ: 1.

68. К какому этапу относится освоение работы, развитие профессиональных навыков

1. предварительная,
2. первоначальная,
3. стадия стабильной работы,
4. стадия отставки.

Правильный ответ: 2.

69. Какие стороны не учитываются в процессе планирования карьеры

1. работник
2. руководитель
3. отдел человеческих ресурсов
4. государство

Правильный ответ: 4.

70. Какой этап не включается в управление планированием карьеры

1. обучение нового сотрудника,
2. разработка плана развития карьеры
3. увольнение работника
4. реализация плана развития карьеры

Правильный ответ: 3.

71. От чего не зависит реализация плана развития карьеры

1. профессионального и индивидуального развития
2. эффективного партнерства с руководителем
3. заметного положения в организации
4. погодных условий

Правильный ответ: 4.

72. Психологический аспект профориентации включает

1. изучение личности (способностей, склонностей, уровня интеллекта, психофизиологических особенностей организма) с помощью разнообразных тестов и формирование профессиональной направленности в зависимости от полученных результатов;
2. изучение состояния здоровья учащихся, установление необратимых дефектов и аномалий развития, определение степени компенсации при хронических заболеваниях и выдача соответствующих рекомендаций;
3. учет потребностей общества и конкретного экономического региона в кадрах и специалистах разного профиля и квалификации.

Правильный ответ: 1.

73. Социально-экономический аспект профориентации включает

1. изучение личности (способностей, склонностей, уровня интеллекта, психофизиологических особенностей организма) с помощью разнообразных тестов и формирование профессиональной направленности в зависимости от полученных результатов;
2. изучение состояния здоровья учащихся, установление необратимых дефектов и аномалий развития, определение степени компенсации при хронических заболеваниях и выдача соответствующих рекомендаций;
3. учет потребностей общества и конкретного экономического региона в кадрах и специалистах разного профиля и квалификации.

Правильный ответ: 3.

74. В какой период идет процесс роста квалификации работника, продвижение по служебной лестнице

1. этап становления
2. этап продвижения
3. этап сохранения
4. предварительный этап

Правильный ответ: 2.

75. Что представляют собой правила управления деловой карьерой

1. принципы поведения индивида по планированию и осуществлению служебного роста
2. принципы поведения индивида в обществе
3. принципы поведения индивида в организации
4. нет правильного ответа.

Правильный ответ: 1.

76. Какие методы имеют косвенный характер управленческого воздействия?

1. административные
2. статистические
3. экономические
4. общие

Правильный ответ: 3.

77. Способы поиска работы включают

1. с помощью частных служб
2. через знакомых
3. с помощью государственной службы трудоустройства
4. все ответы верны.

Правильный ответ: 4.

78. Какие фазы можно выделить в процессе поиска новой работы:

1. первая и вторая
2. начальная и заключительная
3. активная и пассивная
4. основная и второстепенная.

Правильный ответ: 3.

79. Какую цель преследует этап установления контакта с работодателем:

1. получение приглашения на собеседование
2. произвести выгодное впечатление на работодателя
3. получение приглашения на вакантную должность
4. выбор из предложенных вакансий

Правильный ответ: 1.

80. Какую цель преследует этап подготовки к собеседованию

1. получение приглашения на собеседование
2. произвести выгодное впечатление на работодателя
3. получение приглашения на вакантную должность
4. выбор из предложенных вакансий

Правильный ответ: 2.

81. Какую цель преследует этап прохождения собеседования

1. получение приглашения на собеседование
2. произвести выгодное впечатление на работодателя
3. получение приглашения на вакантную должность
4. выбор из предложенных вакансий

Правильный ответ: 3.

82. Какую цель преследует этап принятия решения

1. получение приглашения на собеседование
2. произвести выгодное впечатление на работодателя
3. получение приглашения на вакантную должность
4. выбор из предложенных вакансий

Правильный ответ: 4.

83. Целью какого этапа является сохранение контактов на случай нового обращения

1. этап принятия решения
2. этап прохождения собеседования
3. этап обратной связи с руководителями других фирм
4. этап подготовки к собеседованию.

Правильный ответ: 3.

84. Каким способом поиска работы следует воспользоваться соискателю, если он не только хочет найти работу, но и может пройти переподготовку и повышение квалификации совершенно бесплатно?

1. с помощью государственной службы
2. с помощью частных служб трудоустройства
3. с помощью газет и журналов
4. с помощью знакомых.

Правильный ответ: 1.

85. Что не является преимуществом скрытого рынка вакансий

1. у вас меньше конкурентов
2. у вас больше конкурентов
3. у вас больше шансов найти работу, соответствующую вам
4. у вас есть возможность создать новую должность

Правильный ответ: 2.

86. Перед тем как принять предложение о работе необходимо оценить

1. перспективы карьерного роста
2. численность предприятия
3. свое физическое здоровье
4. количество конкурентов у предприятия

Правильный ответ: 1.

87. Что не относится к подходам к оценке предложения

1. экспертные консультации
2. логика цифр
3. социологический опрос
4. эмоциональная и интуитивная оценка.

Правильный ответ: 3.

88. Если вам трудно оценить данное предложение о работе и вы обращаетесь к мнению других людей, значит вы используете

1. экспертные консультации
2. логика цифр
3. социологический опрос
4. эмоциональная и интуитивная оценка

Правильный ответ: 1.

89. Если вы человек рациональный и логичный, то в ситуации принятия вам может помочь

1. экспертные консультации
2. логика цифр
3. социологический опрос
4. эмоциональная и интуитивная оценка

Правильный ответ: 2.

90. Если у вас хорошо развита интуиция, то скорее всего при оценке предложения о работе вы воспользуетесь

1. экспертные консультации
2. логика цифр
3. социологический опрос
4. эмоциональная и интуитивная оценка

Правильный ответ: 4.

91. От чего не зависит разброс в оплате труда

1. от отрасли, в которой вы предполагаете работать
2. от компании, которая нанимает сотрудника
3. от вашего внешнего вида
4. от того впечатления, которое вы смогла произвести на работодателя

Правильный ответ: 3.

92. При ведении переговоров о заработной плате необходимо

1. первому назвать цифру заработной платы
2. дождаться пока интервьюер сам сообщит размер заработной платы
3. всячески избегать разговора о размере заработной платы
4. соглашаться с любым размером заработной платы

Правильный ответ: 2.

93. С помощью чего происходит заочная встреча человека, ищущего работу с работодателем:

1. эссе;
2. резюме;
3. рассказ;
4. письмо

Правильный ответ: 2.

94. Первое, что необходимо иметь при поиске работы

1. заявление
2. анкета
3. резюме
4. медицинский полис

Правильный ответ: 3.

95. По форме резюме подразделяются (исключите лишнее)

1. хронологическое
2. целевое
3. функциональное
4. конвенциональное

Правильный ответ: 4.

96. Что обозначает слово «резюме»:

1. краткое содержание
2. выводы
3. самохарактеристика
4. все вышеперечисленное.

Правильный ответ: 4.

97. Цель резюме:

1. привлечь к себе внимание
2. произвести благоприятное впечатление
3. побудить пригласить на личную встречу
4. все вышеперечисленное

Правильный ответ: 4.

98. Профориентация — это

1. конкретная рекомендация каждому подростку профессии и специальности в соответствии с состоянием его здоровья и функциональными возможностями организма;
2. научно обоснованная система мер, направленных на то, чтобы помочь подросткам выбрать профессию с учетом их интересов и

склонностей, а также состояния здоровья и потребностей народного хозяйства в кадрах;

3. система мер, направленных на обеспечение правильного выбора профессии, специальности, формы обучения и места работы подростками с учетом состояния здоровья индивидуума, его психофизиологических и личностных особенностей.

Правильный ответ: 2.

99. Резюме должно отображать следующие основные качества, требуемые от сотрудника

1. уровень образования
2. продуктивность
3. неограниченность способностей
4. все ответы верны.

Правильный ответ: 4.

100. Какой вид резюме подходит специалистам много лет проработавшим в одной и той же области и желающим в ней продолжать свою деятельность:

1. функциональное
2. хронологическое
3. хронологически-функциональное
4. целевое

Правильный ответ: 2.

101. Какой вид резюме применяется при описании специфического трудового опыта и круга знаний, когда нет необходимости располагать в хронологическом порядке процесс накопления этого опыта

1. функциональное
2. хронологическое
3. хронологически-функциональное
4. целевое

Правильный ответ: 1.

102. Какой вид резюме используется наиболее часто для освещения каких-то особых достижений, в нем в то же время сохраняется хронологическая последовательность изложения трудового стажа и образования

1. функциональное
2. хронологическое
3. хронологически-функциональное
4. целевое

Правильный ответ: 3.

103. Какой вид резюме используется, когда внимание сосредотачивается на соискании определенной должности

1. функциональное
2. хронологическое
3. хронологически-функциональное
4. целевое

Правильный ответ: 4.

104. Какой вид резюме используется для поиска профессорско-преподавательской работы

1. функциональное
2. хронологическое
3. академическое
4. целевое

Правильный ответ: 3.

105. В каких случаях используется академическое резюме?

1. для освещения каких-либо особых достижений
2. для поиска профессорско-преподавательской работы
3. при описании специфически творческого опыта и круга знаний
4. подходит специалистам много лет проработавшим в одной и той же области

Правильный ответ: 2.

106. Что не относится к дополнительной информации в резюме

1. владение иностранными языками
2. наличие водительских прав
3. сведения о военной службе
4. размер обуви и одежды соискателя

Правильный ответ: 4.

107. В чем заключается краткость резюме

1. отсутствие лишних слов, длинных непонятных сокращений и терминов
2. отсутствие неточной или лишней информации, не имеющей прямого отношения к вакансии
3. изложение главных сведений, подтверждающих право претендовать на данную должность
4. отсутствие недостоверной информации.

Правильный ответ: 1.

108. В чем выражается конкретность резюме

1. отсутствие лишних слов, длинных непонятных сокращений и терминов
2. отсутствие неточной или лишней информации, не имеющей прямого отношения к вакансии
3. изложение главных сведений, подтверждающих право претендовать на данную должность
4. отсутствие недостоверной информации.

Правильный ответ: 2.

109. В чем выражается целенаправленность резюме

1. отсутствие лишних слов, длинных непонятных сокращений и терминов
2. отсутствие неточной или лишней информации, не имеющей прямого отношения к вакансии
3. изложение главных сведений, подтверждающих право претендовать на данную должность
4. отсутствие недостоверной информации.

Правильный ответ: 3.

110. В чем выражается честность резюме

1. отсутствие лишних слов, длинных непонятных сокращений и терминов
2. отсутствие неточной или лишней информации, не имеющей прямого отношения к вакансии
3. изложение главных сведений, подтверждающих право претендовать на данную должность
4. отсутствие недостоверной информации.

Правильный ответ: 4.

111. Каким документом довольно часто сопровождается резюме

1. письмом
2. сопроводительным письмом
3. рассказом о себе
4. никаким документом.

Правильный ответ: 2.

112. К какому требованию относится деловой и вежливый стиль изложения сопроводительного письма

1. точность
2. грамотность
3. корректность
4. краткость

Правильный ответ: 3.

113. К какому требованию относится соблюдение норм грамматики и правописания в сопроводительном письме

1. точность
2. грамотность
3. корректность
4. краткость

Правильный ответ: 2.

114. К какому требованию относится ясность изложения мыслей, короткие слова и фразы в сопроводительном письме

1. точность
2. грамотность
3. корректность
4. краткость

Правильный ответ: 1.

115. К какому требованию относится лаконичность, отсутствие лишних слов и пустых фраз в сопроводительном письме

1. точность
2. грамотность
3. корректность
4. краткость

Правильный ответ: 4.

116. Как называются стандартизированные методики психодиагностики, позволяющие получать сопоставимые количественные и качественные показатели степени разности изучаемых свойств

1. анкетами

2. опросами
3. тестами
4. экспериментами.

Правильный ответ: 3.

117. Виды тестов, используемые при отборе персонала

1. интеллектуальные
2. личностные
3. межличностные
4. все ответы верны

Правильный ответ: 4.

118. Тесты не бывают

1. личностные
2. интеллектуальные
3. безличностные
4. межличностные

Правильный ответ: 3.

119. Интеллектуальные тесты предназначены для оценки

1. эмоционально-волевых компонентов психической деятельности
2. отношений между группами, внутригрупповые процессы
3. уровня интеллектуального развития человека
4. личностных характеристик

Правильный ответ: 3.

120. Что относится к деловым качествам личности

1. мотивационная направленность, эмоциональная и нервно-психическая устойчивость
2. ответственность, стиль принятия решения, организаторские способности
3. выносливость, работоспособность
4. гибкость общения, сенсомоторная реакция, целеустремленность.

Правильный ответ: 2.

121. Что относится к индивидуально-психологическим качествам личности

1. мотивационная направленность, эмоциональная и нервно-психическая устойчивость
2. ответственность, стиль принятия решения, организаторские способности
3. выносливость, работоспособность
4. гибкость общения, сенсомоторная реакция, целеустремленность.

Правильный ответ: 1.

1. *Вставьте пропущенное слово*

Сфера формирования спроса и предложения на рабочую силу называется _____ .

Правильный ответ: рынок труда

2. *Вставьте пропущенное слово*

Процесс профессионального роста человека – это _____ .

Правильный ответ: карьера.

3. *Вставьте пропущенное слово*

Типовой маршрут профессионально-квалификационного продвижения по карьерной лестнице для каждой категории руководителей и специалистов – это _____ .

Правильный ответ: карьерограмма.

4. *Вставьте пропущенное слово*

В процессе планирования карьеры учитываются три стороны: руководитель, отдел кадров и _____ .

Правильный ответ: работник.

5. *Вставьте пропущенное слово*

Предложение труда напрямую зависит от уровня _____ труда.

Правильный ответ: оплаты.

6. *Вставьте пропущенное слово*

Трудовой договор может быть заключен между работником и _____ .

Правильный ответ: работодателем.

7. *Вставьте пропущенное слово*

_____ — это стиль разрешения конфликтов, который заключается в том, что стороны идут на взаимные уступки друг другу.

Правильный ответ: компромисс.

8. *Вставьте пропущенное слово*

Матрица позволяет расставить приоритеты, оценив все задачи по двум критериям - важность и срочность.

Правильный ответ: Эйзенхауэра.

9. *Вставьте пропущенное слово*

Неверно, что техника _____ является способом самонастройки на решение задач

1. «якорения»
2. «Заточка карандашей»
3. хронометража
4. Метод «Швейцарского сыра»
5. «Промежуточная радость»

Правильный ответ: 3.

10. *Вставьте пропущенное слово*

Стратегия достижения SMART-цели (действие в задачной ситуации) называется воронкой _____ .

Правильный ответ: шагов.

11. *Выберите несколько вариантов ответа*

Расставьте шаги алгоритма жестко-гибкого планирования дня в порядке их выполнения: ...

1. Составить список жестких задач
2. Составить список гибких задач
3. Выделить приоритетные задачи
4. Выполненное – вычеркнуть

5. Определить бюджет времени для приоритетных задач
Правильный ответ: 3, 2, 1, 4, 5.

12. Выберите несколько вариантов ответа

Неверно, что _____ является шагом алгоритма жестко-гибкого планирования

1. Определение времени исполнения для всех задач
2. Составление списка гибких задач
3. Вычеркивание выполненных задач
4. Выбор двух показателей для отслеживания
5. Составление списка жестких задач
6. Выделение из списка выполненных задач
7. Бюджетирование времени для приоритетных задач
8. Отслеживание изменения показателей с помощью графика

Правильный ответ: 1, 4, 6, 8.

13. Вставьте пропущенное слово

Результат осознанной позиции и поведения человека в области трудовой деятельности, связанный с должностным или профессиональным ростом – это _____.

Правильный ответ: карьера.

14. Вставьте пропущенное слово

Основной инструмент определения базовых ценностей – _____ (от слова «мемуары») - простой технологичный инструмент, который дает возможность быстро сформировать список ключевых ценностей.

Правильный ответ: мемуарник.

15. Выберите несколько вариантов ответа

К гибким задачам относятся следующие задачи:

1. Разработать регламент обработки входящих заказов
2. Сдать отчет в бухгалтерию в 13.30
3. Позвонить ключевому клиенту, договориться о встрече
4. Представить новую концепцию развития отдела в понедельник, в 13.30
5. Обязательно сегодня сдать отчет в бухгалтерию до 18.00
6. Представить информацию о росте производства самарского филиала на совете директоров
7. Встретить в аэропорту представителя заказчика, прибывающего рейсом 324 в 20.00

Правильный ответ: 1, 3, 6.

16. Вставьте пропущенное слово

Все контексты можно разделить на _____ условные группы.

Правильный ответ: четыре.

17. Выберите несколько вариантов ответа

Примеры жесткой задачи:

1. Провести совещание по вопросу увеличения числа потенциальных клиентов в 15.00
2. Позвонить Сидорчуку, узнать причину срыва контракта

3. Сегодня обязательно нужно проверить, прошел ли платеж от «Маверикса» или нет
4. Представить новую концепцию развития отдела в понедельник, в 13.00
5. Хорошо бы до вечера закончить отчет о результатах продаж за неделю
6. Сегодня обязательно нужно встретиться с представителем заказчика
7. Сдать отчет в бухгалтерию в 16.30

Правильный ответ: 1, 2, 3, 4, 6, 7.

18. *Выберите несколько вариантов ответа*

Расставьте шаги техники контекстного планирования в правильном порядке: ...

1. выделить свои типовые личностные контексты
2. составить список задач задач под каждый контекст
3. при приближении контекста посмотреть список задач

Правильный ответ: 1, 2, 3.

19. *Вставьте пропущенное слово*

Неверно, что _____ является правилом организации эффективного отдыха

1. Ритмичность
2. Максимальное переключение
3. Концентрация
4. Смена контекста

Правильный ответ: 3.

20. Неверно, что _____ являются группой инструментов создания обзора.

1. Контрольные списки
2. Интеллект-карты
3. Двумерные графики
4. Хронокарты

Правильный ответ: 4.

21. *Вставьте пропущенное слово*

_____ - это учет расходов личного времени путем простой письменной фиксации.

1. Хронология
2. Бюджетирование
3. Хронометраж
4. Кредитование

Правильный ответ: 3.

22. *Выберите несколько вариантов ответа*

Майнд-менеджмент – это:

1. технология представления потоков информации в виде, требующем минимального времени и психофизиологических ресурсов для ее поиска, анализа и понимания
2. оптимальный способ упорядочить огромное количество напоминаний и задач и их перемещение
3. расстановка приоритетов с использованием системы критериев для принятия решения в ситуации выбора при наличии большого количества вариантов

4. самый простой способ расставить приоритеты, оценив все задачи и дела по критериям «важность» и «срочность»

Правильный ответ: 1, 4.

23. *Вставьте пропущенное слово*

Начальным этапом внедрения тайм-менеджмента в компании является: [Статья «Корпоративный тайм-менеджмент»]

1. изучение принципов организации рабочего процесса в компании, на который сотрудники тратят свое время
2. развитие корпоративных стандартов
3. оптимизация временных затрат
4. обучение сотрудников

Правильный ответ: 1.

24. *Вставьте пропущенное слово*

В истории развития отечественного тайм-менеджмента можно выделить _____ этапа.

Правильный ответ: три.

25. *Вставьте пропущенное слово*

_____ – значит, принять решение, оценив по определенным критериям, какие из поставленных задач и дел имеют первостепенное значение, какие – второстепенное

1. Осуществить контекстное планирование
2. Распределить ресурсы
3. Расставить приоритеты
4. Расставить контексты в хронологическом порядке
5. Рассмотреть хронофаги

Правильный ответ: 3.

26. *Вставьте пропущенное слово*

_____ этап карьеры, это когда происходит подготовка к трудовой деятельности, выбор области деятельности.

Правильный ответ: предварительный.

27. *Вставьте пропущенное слово*

Добавьте недостающую модель вариантов карьер: трамплин, лестница, перепутье, _____.

Правильный ответ: змея.

28. *Выберите несколько вариантов ответа*

Верно, что _____ является шагом алгоритма жестко-гибкого планирования.

1. вычеркивание выполненных задач
2. составление списка жестких задач
3. отслеживание изменения показателей с помощью графика
4. выбор двух показателей для отслеживания

Правильный ответ: 1, 2.

29. *Вставьте пропущенное слово*

_____ – это инструмент целеполагания, который помогает не потерять свои цели из виду и служит напоминанием о целях.

1. Таблица регулярных дел
2. Хронокарта
3. Матрица Эйзенхауэра
4. Мемуарник
5. Стратегическая картонка

Правильный ответ: 5.

30. *Вставьте пропущенное слово*

_____ – это крупные задачи, которые невозможно решить за один раз.

1. Пирамиды
2. Слоны
3. Хронофаги
4. Крокодилы
5. Пинарики

Правильный ответ: 2.

31. *Вставьте пропущенное слово*

_____ – это мелкие задачи, на решение которых не требуется много сил и времени, но которые очень неприятны и их хочется отложить.

1. Мемуарнички
2. Лягушки
3. Швейцарский сыр
4. Подцели

Правильный ответ: 2.

32. *Вставьте пропущенное слово*

_____ – это представление информации, которое позволяет увидеть всю совокупность и взаимосвязь элементов и дает возможность эффективно принимать решения.

1. Результато-ориентированное планирование
2. Обзор задач
3. Расстановка приоритетов
4. Хронометраж

Правильный ответ: 2.

33. *Вставьте пропущенное слово*

_____ – это технология, позволяющая использовать невосполнимое время жизни в соответствии со своими личными и бизнес-целями и ценностями.

1. Менеджмент
2. Научная организация труда
3. Маркетинг
4. Тайм-менеджмент

Правильный ответ: 4.

34. *Вставьте пропущенное слово*

_____ – это удачный момент для решения задачи, удачный шанс, нелинейное время.

1. Хронос
2. SMART
3. Хронофаг
4. Кайрос

Правильный ответ: 4.

35. *Вставьте пропущенное слово*

_____ – это учет расходов личного времени путем простой письменной фиксации.

1. Планирование
2. Бюджетирование
3. Хронометраж
4. Хронология

Правильный ответ: 3.

36. *Вставьте пропущенное слово*

_____ – это эффективный инструмент для планирования и контроля сложно структурированных задач с конкретными сроками.

1. Стратегическая картонка
2. Хронокарта
3. График динамики показателей хронометража
4. Двухмерный график

Правильный ответ: 4.

37. *Вставьте пропущенное слово*

Представление человека о важности своей личности, деятельности среди других людей и оценивание себя и собственных качеств и чувств, достоинств и недостатков – это _____.

Правильный ответ: самооценка.

38. *Выберите несколько вариантов ответа*

Аспекты профориентации

1. медицинский;
2. педагогический;
3. психологический;
4. социально-экономический.

Правильный ответ: 1, 3, 4.

39. *Выберите несколько вариантов ответа*

Наиболее распространенные ошибки при выборе профессии

1. выбор профессии в соответствие со своими увлечениями;
2. переоценка своих сил и возможностей;
3. слепое подражание друзьям;
4. увлечение «модными» и престижными профессиями.

Правильный ответ: 2, 3, 4.

40. *Выберите несколько вариантов ответа*

Основные направления медицинской профессиональной ориентации

1. врачебное профессиональное консультирование;
2. педагогическое профессиональное консультирование;
3. психологическое профессиональное консультирование;
4. психофизиологическая профессиональная ориентация.

Правильный ответ: 1, 4.

41. *Выберите несколько вариантов ответа*

Профессиограмма включает оценку:

1. медицинских противопоказаний к приему на работу;

2. напряженности труда;
3. санитарно-гигиенических условий труда;
4. тяжести труда.

Правильный ответ: 2, 3, 4.

42. *Вставьте пропущенное слово*

_____ - это уровень понимания человеком самого себя, своих положительных и отрицательных качеств, оценивание своей личности, часть Я-концепции.

Правильный ответ: самооценка.

43. *Вставьте пропущенное слово*

При _____ самооценке, восприятие человеком себя совпадает с реальной действительностью.

Правильный ответ: адекватной.

44. *Вставьте пропущенное слово*

Профессиональная _____ — руководство выбором профессии, оказание помощи в выборе профессии, наиболее отвечающей индивидуальным особенностям, склонностям и способностям человека.

Правильный ответ: ориентация.

45. *Вставьте пропущенное слово*

Выявление способностей и склонностей человека к тем или иным видам деятельности, поиск личностных качеств, присущих тому или иному виду деятельности, изучение познавательных интересов человека – это признаки _____ функции профориентационной работы.

Правильный ответ: диагностической .

46. *Вставьте пропущенное слово*

Организация культурно-досуговой и социально-значимой деятельности, направленной на профориентацию; передача опыта и впечатлений от работающих специалистов; знакомство с разнообразием профессий - это признаки _____ функции профориентационной работы.

Правильный ответ: организационной .

47. *Вставьте пропущенное слово*

Снижение количества ошибок при выборе профессии; предупреждение неправильного восприятия имеющихся на рынке труда профессий - это признаки _____ функции профориентационной работы.

Правильный ответ: профилактической.

48. *Вставьте пропущенное слово*

Проведение информационных мероприятий и кампаний по вопросам получения образования, информирование о текущей ситуации на рынке труда - это признаки _____ функции профориентационной работы.

Правильный ответ: информационной.

49. *Вставьте пропущенное слово*

_____ – это формирование положительной мотивации к профессиям, в которых общество испытывает необходимость, к образу жизни, исходя из социальной целесообразности.

Правильный ответ: профпропаганда.

50. *Вставьте пропущенное слово*

Карьера _____ - вид карьеры, с которым чаще всего связывают само понятие деловой карьеры. Под вертикальной карьерой понимается подъем на более высокую ступень структурной иерархии (повышение в должности, которое сопровождается более высоким уровнем оплаты труда).

Правильный ответ: вертикальная.

51. *Вставьте пропущенное слово*

Карьера _____ — вид карьеры, предполагающий либо перемещение в др. функциональную область деятельности, либо выполнение определенной служебной роли на ступени, не имеющей жесткого формального закрепления в организационной структуре; к горизонтальной карьере можно отнести также расширение или усложнение задач на прежней ступени (как правило, с адекватным изменением вознаграждения).

Правильный ответ: горизонтальная.

52. *Вставьте пропущенное слово*

_____ - это вид помощи в выборе профессии, направленный на согласование собственных физических, психологических возможностей, способностей и потребностей человека с многообразием рынка труда.

Правильный ответ: профконсультация.

53. *Вставьте пропущенное слово*

По характеру протекания различают типы карьеры линейный и _____ .

Правильный ответ: нелинейный.

54. *Вставьте пропущенное слово*

_____ рост — изменение должностного статуса человека, его социальной роли, степени и пространства должностного авторитета.

Правильный ответ: должностной.

55. *Вставьте пропущенное слово*

_____ рост — рост профессиональных знаний, умений и навыков, признание профессиональным сообществом результатов его труда, авторитета в конкретном виде профессиональной деятельности.

Правильный ответ: профессиональный.

56. *Вставьте пропущенное слово*

_____ карьера — поступательное продвижение личности, связанное с ростом профессиональных навыков, статуса, социальной роли и размера вознаграждения.

Правильный ответ: деловая.

57. *Вставьте пропущенное слово*

_____ карьера предполагает прохождение всех ступеней карьерного роста (обучение, поступление на работу, профессиональный рост, поддержка и развитие индивидуальных профессиональных способностей, уход на пенсию) в рамках одной организации.

Правильный ответ: внутриорганизационная.

58. *Вставьте пропущенное слово*

_____ карьера предполагает, что работник проходит все ступени карьерного роста в разных организациях. Она может быть специализированной и неспециализированной.

Правильный ответ: межорганизационная.

59. *Вставьте пропущенное слово*

_____ карьера предполагает подъем с одной ступени структурной иерархии на другую. Происходит повышение в должности, которой сопровождается ростом оплаты труда.

Правильный ответ: вертикальная.

60. *Вставьте пропущенное слово*

_____ карьера — вид карьеры, который предполагает перемещение в другую функциональную область, расширение и усложнение задач или смену служебной роли в рамках одного уровня структурной иерархии, сопровождаемые увеличением оплаты труда.

Правильный ответ: горизонтальная.

Ситуационные задания с одним вариантом ответа

1. По мнению какого автора выбор карьеры – это выражение личности?

1. Дж.Голланд
2. Дж.Локк
3. К.Маркс
4. М.Вебер

Правильный ответ: 1.

2. По какому показателю не осуществляется классификация управленческих карьер?

1. последовательность должностей
2. перспективная ориентация
3. время года
4. скорость продвижения.

Правильный ответ: 3.

3. К какому этапу относится освоение работы, развитие профессиональных навыков?

1. предварительный этап,
2. этап становления,
3. стадия стабильной работы,
4. стадия отставки

Правильный ответ: 2.

4. Какой раздел не входит в личный жизненный план карьеры?

1. оценка жизненной ситуации
2. анализ внутренней среды предприятия
3. постановка личных конечных целей карьеры
4. частные цели и планы деятельности

Правильный ответ: 2.

5. Какие преимущества создает для работника развитие карьеры?

1. возможность планировать профессиональный рост

2. высокая лояльность сотрудников
3. сокращение текучести кадров
4. нет правильного ответа.

Правильный ответ: 1.

6. Какие преимущества создает для организации развитие карьеры?

1. возможность планировать профессиональный рост
2. удовлетворенность трудом
3. нет правильного ответа
4. сокращение текучести кадров

Правильный ответ: 4.

7. Управление развитием персонала в нужном для организации направлении, характеризующееся составлением плана продвижения работника называется:

1. развитие персонала
2. планирование карьеры
3. развитие карьеры
4. планирование персонала

Правильный ответ: 2.

8. Что понимается под текучестью кадров?

1. уволившиеся работники
2. число принятых работников
3. движение рабочей силы, обусловленное неудовлетворенностью работника или организации
4. нет правильного ответа.

Правильный ответ: 3.

9. Мероприятия по управлению деловой карьерой

1. понижают преданность работника интересам организации
2. повышают производительность труда
3. увеличивают текучесть кадров
4. не раскрывают способности человека.

Правильный ответ: 2.

10. Количество пунктов анкеты, как правило, не превышает:

1. 20
2. 25
3. 30
4. 15

Правильный ответ: 1.

11. Распространение слухов в организации является:

1. результатом недостаточной информации относительно происходящих событий, переживаний в коллективе;
2. результатом нерационально используемого рабочего времени сотрудниками;
3. следствием демократизации процесса управления;
4. следствием неэффективной системы стимулирования труда

Правильный ответ: 1.

12. Успешной коммуникации в большей степени способствует:

1. эго-состояние «Я — родитель»;
2. эго-состояние «Я — взрослый»;
3. свободное владение всеми эго-состояниями

Правильный ответ: 3.

13. Тот, кто чувствует себя виноватым, нуждается в поддержке и одобрении, находится в состоянии:

1. «Я— родитель»;
2. «Я— взрослый»;
3. «Я— ребенок».

Правильный ответ: 3.

14. Техника широкой натуры предполагает, что собеседник:

1. обвиняет вас в мелочности;
2. настаивает на точных формулировках, цифрах;
3. собирается высказать свое мнение в следующий раз;
4. согласен на все условия

Правильный ответ: 1.

15. Недопустимо надевать в деловой обстановке:

1. ювелирные украшения;
2. парик;
3. босоножки;
4. галстук

Правильный ответ: 3.

16. Правилом успешной коммуникации не является:

1. учитесь умению слушать другого;
2. устанавливайте коммуникацию не только на сегодня, но и на завтра;
3. если хочешь быть услышанным, говори;

Правильный ответ: 3.

17. Замкнутость, нерешительность, застенчивость — это примеры:

1. социальных барьеров;
2. этнокультурных барьеров;
3. психологических барьеров.

Правильный ответ: 3.

18. Люди, хорошо к нам относящиеся, оцениваются выше тех, которые к нам относятся плохо. Это действие фактора:

1. привлекательности;
2. отношения;
3. рефлексии.

Правильный ответ: 2.

19. В чем состоит недостаток телефонного интервью?

1. невидно как вы краснеете
2. у вас на столе развернуты все необходимые материалы
3. не можете следить за реакцией собеседника
4. есть возможность перенести разговор на другое время

Правильный ответ: 3.

20. Для руководителей высшего звена испытательный срок может составлять

1. до одного месяца
2. до двух месяцев
3. до года
4. до шести месяцев

Правильный ответ: 4.

21. В какой статье Трудового кодекса РФ прописаны Основные права и обязанности работника?

1. 21
2. 22
3. 20
4. 23

Правильный ответ: 1.

22. В какой статье Трудового кодекса РФ раскрыты Основные права и обязанности работодателя?

1. 21
2. 22
3. 20
4. 23

Правильный ответ: 2.

23. Насколько совместимы понятия «этика» и «бизнес»?

1. вообще несовместимы, поскольку любой бизнес организуется для получения прибыли, а этика апеллирует к бескорыстности;
2. формально совместимы, когда бизнесмены желают выглядеть порядочно в глазах общественности;
3. совместимы, поскольку соблюдение организацией некоторых этических норм в мире бизнеса способствует завоеванию положительной репутации

Правильный ответ: 3.

24. Стресс является результатом:

1. отрицательных событий в личной жизни;
2. отрицательных событий в личной жизни, в организации;
3. отрицательных и положительных событий в личной жизни и в организации.

Правильный ответ: 3.

25. Человек, имеющий возможность воздействовать на группу людей, направлять и организовывать их работу, является:

1. неформальным лидером;
2. формальным лидером;
3. авторитетным работником.

Правильный ответ: 2.

26. Формальным лидером является:

1. авторитетный работник;
2. руководитель отдела;
3. самый старший по возрасту работник;
4. варианты 1 и 2.

Правильный ответ: 2.

27. Члены неформальной организации:

1. удовлетворяют свои потребности в общении, взаимопомощи, принадлежности;
2. являются ее заложниками;
3. пользуются поддержкой руководства.

Правильный ответ: 1.

28. Неформальный лидер может оказывать:

1. положительное влияние на коллег;
2. отрицательное влияние на своих коллег;
3. как положительное, так и отрицательное влияние на своих коллег.

Правильный ответ: 3.

29. _____ - это удачный момент для решений задачи, удачный шанс, нелинейное время.

1. Хронос
2. Кайрос
3. Хронофаг
4. SMART
5. Кароши
6. Парето

Правильный ответ: 2.

30. На рисунке изображен(а) ...

	Срочные	Не срочные
Важные	I Категория А Срочные - важные	II Категория Б Не срочные – важные
Не важные	III Категория В Срочные - не важные	IV Категория Г Не срочные - не важные

1. График динамики показателей хронометража
2. Матрица многокритериальной оценки
3. Матрица Эйзенхауэра
4. Графика Ганта

Правильный ответ: 3.

УК-4 Способен осуществлять деловую коммуникацию в устной и письменной формах на государственном языке Российской Федерации и иностранном(ых) языке(ах)

УК-4.1 Знает: принципы построения устного и письменного высказывания на русском и иностранном языках, правила и закономерности деловой устной и письменной коммуникации

УК-4.2 Умеет: применять на практике деловую коммуникацию в устной и письменной формах, методы и навыки делового общения на русском и иностранном языках

УК-4.3 Имеет навыки: чтения и перевода текстов на иностранном языке в профессиональном общении

ИНОСТРАННЫЙ ЯЗЫК

(семестр: 1-4, промежуточная аттестация: зачет, экзамен)

Тип задания – выбор одного правильного ответа из предложенных вариантов

Вариант задания 1.

Mike is looking for ... job.

- 1) a 2) the 3) an 4) –

Правильный ответ: 1

Вариант задания 2.

I want those books. Please give ... to me.

- 1) they 2) them 3) those 4) these

Правильный ответ: 2

Вариант задания 3.

It was 10 o'clock. I ... leave.

- 1) must 2) had 3) have to 4) had to

Правильный ответ: 4

Вариант задания 4.

We ... from her since June.

1. have heard 2. haven't heard 3. had heard 4. weren't hearing

Правильный ответ: 2

Вариант задания 5.

How much money do you spend ... food each month?

- 1) on 2) at 3) for 4) to

Правильный ответ: 1

Вариант задания 6.

You should ... alone at night.

- 1) not drive 2) not to drive 3) don't drive 4) not driven

Правильный ответ: 1

Вариант задания 7.

She is a kind of person ... likes to go to parties.

- 1) which 2) who 3) whom 4) –

Правильный ответ: 2

Вариант задания 8.

Tom ... study hard but now he doesn't study very hard.

- 1) use 2) didn't use to 3) used 4) used to

Правильный ответ: 4

Вариант задания 9.

Have you ever been to England? Yes, I ... there last year.

- 1) was being 2) had been 3) have been 4) was

Правильный ответ: 4

Вариант задания 10.

He was supposed ... after the matter.

- 1) to look 2) look 3) looked 4) looking

Правильный ответ: 1

Вариант задания 11.

Before you ..., don't forget to turn off the TV set.

- 1) will leave 2) left 3) leave 4) have left

Правильный ответ: 3

Вариант задания 12.

I heard a knock on the door but when I opened it there was ... outside.

- 1) somebody 2) nobody 3) anyone 4) anything

Правильный ответ: 2

Вариант задания 13.

Why is Mike late? He has ... missed the nine o'clock train or something really serious has happened to him.

- 1) either 2) neither 3) both 4) so

Правильный ответ: 1

Вариант задания 14.

Will you give me two ... stamps, please?

- 1) else 2) still 3) more 4) another

Правильный ответ: 3

Вариант задания 15.

Can you tell us ... amusing story?

- 1) another 2) other 3) else 4) more

Правильный ответ: 1

Вариант задания 16.

The Friday evening flight is always full so you ... book well in advance to be sure of getting a seat.

- 1) have 2) must 3) should 4) can

Правильный ответ: 3

Вариант задания 17.

My father is a businessman. ... office is in the centre of the town.

- 1) my 2) her 3) his 4) your

Правильный ответ: 3

Вариант задания 18.

Выберите правильную форму множественного числа

- 1) dictionary 2) dictionarys 3) dictionaries 4) dictionaryes

Правильный ответ: 3

Вариант задания 19.

Выберите правильную форму числительного 73rd

- 1) seventy-three 2) seventy-third 3) seventy-threeth 4) seventy-third

Правильный ответ: 2

Вариант задания 20.

В каком из следующих слов звук, передаваемый —ir, отличается от остальных:

- 1) first 2) fire 3) birth 4) girl

Правильный ответ: 2

Вариант задания 21.

Could you close ... window, please.

- 1) a 2) the 3) an 4) —

Правильный ответ: 2

Вариант задания 22.

We are going for a walk. You can go with

- 1) we 2) us 3) our 4) ours

Правильный ответ: 2

Вариант задания 23.

It was a through train so we ... change trains.

1) mustn't 2) hadn't 3) didn't have to 4) had not to

Правильный ответ: 3

Вариант задания 24.

He ... very fast when the accident happened.

1) drove 2) has driven 3) is driving 4) was driving

Правильный ответ: 4

Вариант задания 25.

We have been warned ... the danger of smoking here.

1) about 2) against 3) at 4) from

Правильный ответ: 1

Вариант задания 26.

He ... for Moscow yesterday night.

1) had left 2) left 3) has left 4) was leaving

Правильный ответ: 2

Вариант задания 27.

A vegetarian is someone ... doesn't eat meat.

1) whom 2) who 3) which 4) whose

Правильный ответ: 2

Вариант задания 28.

When Tom was a child he ... ice-cream, but he doesn't like it now.

1) use to eat 2) used eat 3) use eat 4) used to eat

Правильный ответ: 4

Вариант задания 29.

It was raining when Kate ... the bus.

1) waits 2) expecting 3) expected 4) was waiting for

Правильный ответ: 4

Вариант задания 30.

They were supposed ... with us till Monday.

1) stayed 2) stay 3) to stay 4) had stayed

Правильный ответ: 3

Вариант задания 31.

I will give you my address when I ... somewhere to live.

1) find 2) will find 3) found 4) have found

Правильный ответ: 1

Вариант задания 32.

We don't know ... about car engines.

1) nothing 2) something 3) anything 4) everything

Правильный ответ: 3

Вариант задания 33.

I ... like the film nor the novel it's based on.

1) both 2) neither 3) so 4) either

Правильный ответ: 2

Вариант задания 34.

Is the baby ... crying?

1) still 2) yet 3) else 4) more

Правильный ответ: 1

Вариант задания 35.

You needn't say anything

1) yet 2) other 3) else 4) still

Правильный ответ: 3

Вариант задания 36.

Last night I ... in bed when suddenly the phone rang.

1) read 2) were reading 3) have read 4) was reading

Правильный ответ: 4

Вариант задания 37.

There are ... books on the table.

1) some 2) any 3) nowhere 4) a

Правильный ответ: 1

Вариант задания 38.

Выберите правильную форму множественного числа

1) child 2) childrens 3) children 4) childs

Правильный ответ: 3

Вариант задания 39.

I bought ... bottles of water.

1) thirteenth 2) thirteen 3) third 4) thirtieth

Правильный ответ: 2

Вариант задания 40.

В каком из следующих слов звук, передаваемый —i, отличается от остальных?

1) six 2) five 3) right 4) write

Правильный ответ: 1

Вариант задания 41.

I want to become a teacher

1) when I will leave school 2) when I leave school 3) when I am leaving school 4) when I had left school

Правильный ответ: 2

Вариант задания 42.

The Sahara is ... desert in the world.

1) the hottest 2) hottest 3) the most hot 4) the hotter

Правильный ответ: 1

Вариант задания 43.

John is not interested ... politics.

1) about 2) in 3) for 4) over

Правильный ответ: 2

Вариант задания 44.

I am sure we ... before.

1) have never met 2) haven't never met 3) didn't met 4) had met

Правильный ответ: 1

Вариант задания 45.

I don't know

1) where this museum 2) where is this museum 3) where this museum is 4) this museum is

Правильный ответ: 3

Вариант задания 46.

They were in Spain last summer, ... ?

1) were they 2) isn't it 3) didn't they 4) weren't they

Правильный ответ: 4

Вариант задания 47.

By the time we came back, the house ... by an American.

1) was bought 2) had been bought 3) bought 4) will be bought

Правильный ответ: 2

Вариант задания 48.

New Year's Day is ... popular in Britain than Christmas.

1) more less 2) more little 3) less 4) little

Правильный ответ: 3

Вариант задания 49.

... Michelangelo began painting the ceiling of the Sistine Chapel.

- 1) At the age of 33 2) At 33 years 3) At the age of 33 years 4) In the age of 33 years

Правильный ответ: 1

Вариант задания 50.

The cost of living in our country has ... again.

- 1) rose 2) raised 3) picked up 4) risen

Правильный ответ: 4

Вариант задания 51.

I want ... at the airport.

- 1) you meeting me 2) that you meet me 3) you to meet me 4) you meet me

Правильный ответ: 3

Вариант задания 52.

What ... we are having!

- 1) the rainy weather 2) a rainy weather 3) rainy weathers 4) rainy weather

Правильный ответ: 2

Вариант задания 53.

Who ... to go to the cinema with us?

- 1) want 2) does want 3) wants 4) is wanting

Правильный ответ: 3

Вариант задания 54.

The teacher asked me ... for the lesson.

- 1) was I ready 2) if I was ready 3) if was I ready 4) that I was ready

Правильный ответ: 2

Вариант задания 55.

I think that John Lennon is ... musicians in the world.

- 1) greatest one of 2) the greatest 3) one of greatest 4) one of the greatest

Правильный ответ: 4

Вариант задания 56.

This time next week he ... in the Black Sea.

- 1) swim 2) 'll be swimming 3) 'll swim 4) swims

Правильный ответ: 2

Вариант задания 57.

The book is ... than the film.

- 1) interestinger 2) interesting 3) more interesting 4) the most interesting.

Правильный ответ: 3

Вариант задания 58.

Выберите правильную форму множественного числа

- 1) foot 2) foots 3) feets 4) feet

Правильный ответ: 4

Вариант задания 59.

September is ... month of autumn.

- 1) the first 2) first 3) one 4) oneth

Правильный ответ: 1

Вариант задания 60.

В каком из следующих слов звук, передаваемый буквой —у, отличается от остальных?

- 1) busy 2) city 3) reply 4) sunny

Правильный ответ: 3

Тип задания – клоуз-тест (заполнение пропусков)

Вариант задания 1.

Вставьте правильный артикль, где это необходимо:

He is from European country, but I don't know which one.

Правильный ответ: a

Вариант задания 2.

Вставьте правильный артикль, где это необходимо:

I need ... egg for this recipe, but we don't have any.

Правильный ответ: an

Вариант задания 3.

Вставьте правильный артикль, где это необходимо:

Do you know ... boys over there?

Правильный ответ: the

Вариант задания 4.

Вставьте правильный артикль, где это необходимо:

He is ... doctor.

Правильный ответ: a

Вариант задания 5.

Вставьте правильный артикль, где это необходимо:

We live in ... Moscow.

Правильный ответ: нет артикля/ -

Вариант задания 6.

Поставьте глагол "to be" в правильную форму:

The books on the desk.

Правильный ответ: are

Вариант задания 7.

Поставьте глагол "to be" в правильную форму:

Where you from?

Правильный ответ: are

Вариант задания 8.

Поставьте глагол "to be" в правильную форму:

Nick busy now.

Правильный ответ: is

Вариант задания 9.

Поставьте глагол "to be" в правильную форму:

I from New York.

Правильный ответ: am

Вариант задания 10.

Поставьте глагол "to be" в правильную форму:

Itwarm today.

Правильный ответ: is

Вариант задания 11.

Вставьте глагол to be в одном из времен Simple:

The students ... in the Russian Museum.

Правильный ответ: are

Вариант задания 12.

Вставьте глагол to be в одном из времен Simple:

Last month they ... in the Hermitage. There ... an interesting exhibition there.

Правильный ответ: were, was

Вариант задания 13.

Вставьте глагол to be в одном из времен Simple:

In two weeks they ... in the Tretyakov Gallery. They ... lucky.

Правильный ответ: will be/ 'll be, are

Вариант задания 14.

Вставьте глагол to be в одном из времен Simple:

My father ... a teacher.

Правильный ответ: is

Вариант задания 15.

Вставьте глагол to be в одном из времен Simple:

He ... a pupil twenty years ago.

Правильный ответ: was

Вариант задания 16.

Употребите сравнительную или превосходную степень прилагательного, указанного в скобках:

... island in the world is Greenland (big).

Правильный ответ: the biggest

Вариант задания 17.

Употребите сравнительную или превосходную степень прилагательного, указанного в скобках:

Healthy people are often ... than other people (happy).

Правильный ответ: happier

Вариант задания 18.

Употребите сравнительную или превосходную степень прилагательного, указанного в скобках:

It's ... than yesterday, isn't it (hot)?

Правильный ответ: hotter

Вариант задания 19.

Употребите сравнительную или превосходную степень прилагательного, указанного в скобках:

... animal is the blue whale (heavy).

Правильный ответ: the heaviest

Вариант задания 20.

Употребите сравнительную или превосходную степень прилагательного, указанного в скобках:

Swimming is ... for your health than golf (good).

Правильный ответ: better

Тип задания – установление правильной последовательности

Вариант задания 21.

Расставьте слова так, чтобы получилось предложение:

Grapes, to, I, eat, like.

Правильный ответ: I like to eat grapes.

Вариант задания 22.

Расставьте слова так, чтобы получилось предложение:

To, not, I, do, milk, drink, like.

Правильный ответ: I do not like to drink milk.

Вариант задания 23.

Расставьте слова так, чтобы получилось предложение:

And, she, run, can, jump.

Правильный ответ: She can run and jump. / She can jump and run.

Вариант задания 24.

Расставьте слова так, чтобы получилось предложение:

Can, ducks, swim, the.

Правильный ответ: The ducks can swim.

Вариант задания 25.

Расставьте слова так, чтобы получилось предложение:

Is, hamster, my, funny.

Правильный ответ: My hamster is funny. / Is my hamster funny?

Вариант задания 26.

Расставьте слова так, чтобы получилось предложение:

Likes, girl, the, sing, to.

Правильный ответ: The girl likes to sing.

Вариант задания 27.

Расставьте слова так, чтобы получилось предложение:

Are, plums, the, in, there, plate.

Правильный ответ: There are plums in the plate.

Тип задания – установление соответствия

Вариант задания 28.

Установите соответствие между вопросами 1-5 и ответами на них А-Д

1) What is climate change?

2) What is the 'greenhouse effect'?

3) What is the evidence of global warming?

4) How will the weather change?

5) What is the international community doing?

А. The Kyoto Protocol commits industrialised countries to reduce their greenhouse gas emissions.

Б. The planet's climate is constantly changing but now scientists believe that extreme changes today are a result of human activity. It can affect the stability of the climate.

В. The term refers to the role played by the layer of gases, including carbon dioxide and methane, which trap the heat from the sun in the earth atmosphere.

Г. Sea levels have risen by 10-20 cm. This is due to the expansions of warming oceans. The average temperature has increased.

Д. It is difficult to predict, but we can expect more extreme weather conditions like floods, storms and heat waves and higher risk of drought in inland areas.

Правильный ответ: 1Б 2В 3Г 4Д 5А

Тип задания – выбор нескольких правильных ответов

Вариант задания 29.

Выберите 2 предложения, соответствующие содержанию текста

Climate change, also called global warming, refers to the changes in the climate and a rise in the average temperatures on Earth. 97% of scientists agree that climate change is happening and the main cause is from an increase in greenhouse gases (like carbon dioxide, methane and Nitrous Oxide) in the atmosphere. These trap the heat from the sun, which is making the Earth hotter. This is known as the greenhouse effect. Over the last few years, there has been more extreme weather events, like floods, droughts, wildfires and heat waves.

1. The main cause of climate change is an increase in extreme weather events.

2. The main cause of climate change is an increase in greenhouse gases.

3. Global warming is a rise in the temperatures on Earth.

Правильный ответ: 2,3

Вариант задания 30.

Выберите 2 предложения, соответствующие содержанию текста

Rainforests help to control global warming because they absorb carbon dioxide. In recent years, large areas have been destroyed, as trees are cut down for wood or burned to clear the land for farming. The burning releases large amounts of carbon dioxide into the atmosphere.

Many rainforests grow on poor soils, so when they are cut down or burned the soil is washed away in tropical rains, so that the area may turn into desert. Many plant and animal species that live there can become extinct, and indigenous tribes can lose their homes.

1. The burning of wood causes an increase in carbon dioxide in the atmosphere.
2. Rainforests increase in amounts.
3. Rainforests absorb carbon dioxide thus helping to control global warming.

Правильный ответ: 1,3

Тип задания – практико-ориентированное задание

Вариант задания 1.

Переведите предложение с английского языка на русский:

He has written many books.

Правильный ответ: Он написал много книг.

Вариант задания 2.

Переведите предложение с английского языка на русский:

I cannot go to the cinema with you. I have a lot of work.

Правильный ответ: Я не могу пойти с тобой в кино. У меня много работы.

Вариант задания 3.

Переведите предложение с английского языка на русский:

The school library has few English books.

Правильный ответ: В школьной библиотеке не много английских книг / книг на английском.

Вариант задания 4.

Переведите предложение с английского языка на русский:

Many schools have been closed in the past years.

Правильный ответ: За последние годы закрылось много школ.

Вариант задания 5.

Переведите предложение с английского языка на русский:

- Shall we go for coffee? – I'd go, but I don't drink coffee.

Правильный ответ: Пойдем, выпьем кофе? – Я бы пошел/ пошла, но я не пью кофе.

Вариант задания 6.

Переведите предложение с английского языка на русский:

I think you put too much sugar in the tea.

Правильный ответ: Я думаю, ты кладешь слишком много сахара в чай.

Вариант задания 7.

Переведите предложение с английского языка на русский:

It takes a lot of money to build a house.

Правильный ответ: Чтобы построить дом, требуется / нужно много денег.

Вариант задания 8.

Переведите предложение с английского языка на русский:

Many people do not drink tea and coffee.

Правильный ответ: Многие люди не пьют чай и кофе.

Вариант задания 9.

Переведите предложение с английского языка на русский:

How do you get along with your brothers?

Правильный ответ: Как ты ладишь со своим братом?

Вариант задания 10.

Переведите предложение с английского языка на русский:

They got out of the house and caught a taxi.

Правильный ответ: Они вышли из дома и поймали такси.

Вариант задания 11.

Переведите предложение с русского языка на английский:

1. Вчера они были в библиотеке.

Правильный ответ:

Вариант задания 12.

Переведите предложение с русского языка на английский:

Сейчас они в школе.

Правильный ответ: They are at school now.

Вариант задания 13.

Переведите предложение с русского языка на английский:

Завтра я пойду в театр.

Правильный ответ: Tomorrow I will go to the theatre.

Вариант задания 14.

Переведите предложение с русского языка на английский:

В данный момент его здесь нет.

Правильный ответ: He is not here at the moment.

Вариант задания 15.

Переведите предложение с русского языка на английский:

В воскресенье он будет на концерте.

РУССКИЙ ЯЗЫК И КУЛЬТУРА РЕЧИ (семестр: 1, промежуточная аттестация: зачет)

ТИП ЗАДАНИЙ: Выбор одного правильного ответа из предложенных вариантов.

1. Причиной ошибок в употреблении слов является незнание их значений

1. типической
2. типовой
3. типичной
4. типологической

Правильный ответ: 3

2. Автор книги "Спор. О теории и практике спора"

1. А. Шопенгауэр
2. П.С. Пороховщиков
3. С.И. Поварнин

Правильный ответ: 3

3. Авторское понимание действительности характерно для

1. разговорного стиля
2. официально-делового стиля
3. публицистического стиля
4. литературно-художественного стиля

Правильный ответ: 4

4. В аннотации книги не указывается

1. тематика и проблематика
2. биография автора
3. основное ее содержание и структура
4. предполагаемая читательская аудитория

Правильный ответ: 2

5. В каком предложении вместо слова **каменный** нужно употребить слово **каменистый**

1. В жаркие летние дни **каменный** город изнывал от солнца
2. Натянутая улыбка так не шла к его **каменному** лицу
3. В **каменную** пыль впечатались следы босых ног.
4. С **каменной** почвы крутых склонов тающая снеговая вода сбегает вниз

Правильный ответ: 4

6. В каком ряду оба слова относятся к лексике ограниченного употребления

1. гутарить, компьютер
2. поэт, лицедей
3. интернет, притаранить
4. курень, предки (родители)

Правильный ответ: 4

7. В конце устного выступления надо:

1. поблагодарить аудиторию
2. извиниться за допущенные ошибки
3. показать презентацию
4. показать графики и таблицы

Правильный ответ: 1

8. В научном стиле речи не употребляются:

1. абстрактная лексика
2. многозначные слова
3. клише, представляющие составные термины
4. отвлеченные существительные

Правильный ответ: 2

9. В публичном выступлении следует избегать:

1. эмоций
2. зрительного контакта с аудиторией
3. шуток
4. недифференцированного подхода к слушателям разного возраста

Правильный ответ: 4

10. В рекламном слогане "Мойте воду перед едой!" (реклама фильтра для воды) использована

1. антитеза
2. аллегория
3. олицетворение
4. перефразирование устойчивого оборота

Правильный ответ: 4

11. В ситуации, когда необходимо выразить несогласие с позицией делового партнера, наиболее подходящим является следующее выражение:

1. "Я думаю по-другому"
2. "Этот вопрос требует дополнительного обсуждения"
3. "Несогласен с вами"
4. "Вы не правы"

Правильный ответ: 2

12. В ситуации, когда необходимо дать знать клиенту о допущенной им ошибке или непонимании чего-либо, наиболее подходящим является выражение:

1. "К сожалению, вы ошибаетесь!"
2. "Вы поняли меня неправильно!"
3. "Очевидно, я не смог хорошо объяснить"
4. "Какой вы непонятливый!"

Правильный ответ: 3

13. В ситуации, когда необходимо заменить повторяющееся в тексте слово на близкие по смыслу слова, потребуется:

1. толковый словарь русского языка
2. словарь антонимов
3. словарь синонимов
4. орфографический словарь

Правильный ответ: 3

14. Вербальные средства общения - это

1. жесты и мимика
2. взгляд и улыбка
3. интонация и особенности речи
4. слова и высказывания

Правильный ответ: 4

15. Виды деловых бесед:

1. кадровые
2. товарищеские
3. дисциплинарные

Правильный ответ: 3

16. Во всех словах на месте пропуска пишется НН в ряду:

1. напряже..ый, нечая..ый, песча..ый
2. ране..ый, тума..ый, нежда..ый
3. прочита...ый, румян..ый, балова..ый
4. да..ый, довере..ость, клюкве..ый

Правильный ответ: 4

17. Национальный язык:

1. формируется на базе определенного этноса и включает в себя все языковые явления
2. является разновидностью литературного языка
3. включает в себя только нормативные элементы языка

Правильный ответ: 1

18. Разновидностью национального языка, которая не имеет собственных признаков системной организации и характеризуется набором языковых средств, нарушающих нормы литературного языка:

1. общенародный язык
2. жаргон
3. просторечие

Правильный ответ: 3

19. Источником нормативного речевого употребления могут являться:

1. произведения писателей-классиков
2. выступления руководителей государства
3. тексты, опубликованные в интернете
4. любые тексты, опубликованные в газетах

Правильный ответ: 1

20. В ситуации, когда необходимо заменить повторяющееся в тексте слово на близкие по смыслу слова, потребуется:

1. толковый словарь русского языка
2. словарь антонимов
3. словарь синонимов
4. орфографический словарь

Правильный ответ: 3

21. Под правильностью речи понимают:

1. владение нормами литературного языка
2. соответствие слов и выражений целям и условиям общения
3. использование слов в соответствии с их лексическим значением
4. воздействие на эмоции и чувства аудитории

Правильный ответ: 1

22. Какого ученого называют "отцом" лингвистики?

1. Де Соссюр
2. Гумбольдт
3. Виноградов

Правильный ответ: 1

23. Правила образования и употребления слов и грамматических конструкций называются:

1. определениями
2. языковыми нормами
3. функциями языка
4. просторечием

Правильный ответ: 2

24. Все слова и словосочетания уместны в официально-деловом стиле в ряду:

1. исполнение, быстренько, преподавательница
2. заявитель, ООО "Огонек", отфутболить
3. нижеследующий, обязуется выполнить, время
4. зловещий, несет ответственность, прозевать

Правильный ответ: 3

25. Все слова и словосочетания уместны в официально-деловом стиле в ряду:

1. исполнение, быстренько, преподавательница
2. заявитель, "Огонек", отфутболить
3. нижеследующий, обязуется выполнить, время
4. зловещий, несет ответственность, прозевать

Правильный ответ: 3

26. Высшая форма национального языка

1. общенародный язык

2. литературный язык
3. территориальный диалект

Правильный ответ: 2

27. Для выражения благодарности в ходе деловой беседы наиболее подходящей будет реплика

1. "Благодарствую!"
2. "Огромное вам спасибо!"
3. "Я вам очень благодарен!"
4. "Большущее спасибо за все!"

Правильный ответ: 3

28. Для выражения благодарности в ходе деловой беседы наиболее подходящей будет реплика

1. "Огромное Вам спасибо!"
2. "Благодарствую"
3. "Я Вам очень благодарен!"
4. "Большущее спасибо за все!"

Правильный ответ: 3

29. Для научного стиля характерны словосочетания

1. методы исследования; прийти к выводу
2. густейший снег; предчувствие любви
3. действовать по инструкции
4. прибыть с визитом; высшее учебное заведение

Правильный ответ: 1

30. Для уточнения какого-либо вопроса в ходе делового общения наиболее подходящей будет речевая формула

1. "Если я вас правильно понял"
2. "Может быть, рассмотрим иные условия?"
3. "Я в этом совершенно уверен!"
4. "Если вы примите во внимание следующие предложения"

Правильный ответ: 1

31. Для формулировки выводов в научном тексте рекомендуется использовать оборот

1. в данной работе мы намереваемся доказать, что
2. методологическую основу работы составляет
3. в основу работы положена идея о том, что
4. резюмируя, необходимо отметить, что

Правильный ответ: 4

32. Значение какого слова определено неверно?

1. дипломант - студент, готовящий дипломную работу
2. аттестация - осуществляемое специалистами определение уровня знаний и умений работников и учащихся
3. антиквар - любитель, знаток и собиратель древностей, старинных предметов
4. аргумент - логический довод, суждение, приводимое для доказательства чего-либо

Правильный ответ: 1

33. Источником нормативного речевого употребления могут являться

1. произведения писателей-классиков
2. выступления руководителей государства
3. тексты, опубликованные в интернете
4. любые тексты, опубликованные в газетах

Правильный ответ: 1

34. К нелитературному языку относится

1. просторечие
2. синонимы
3. общеупотребительная лексика
4. термины

Правильный ответ: 1

35. К официально-деловому стилю речи не относится жанр

1. рекомендательного письма
2. резюме
3. эссе
4. доверенности

Правильный ответ: 3

36. К признакам литературного языка не относится

1. неизменяемость
2. нормированность
3. наличие функциональных стилей

Правильный ответ: 1

37. К признакам литературного языка не относится:

1. неизменяемость
2. нормированность
3. территориальный диалект

Правильный ответ: 1

38. К признакам литературного языка не относятся

1. неизменяемость
2. нормированность
3. наличие функциональных стилей

Правильный ответ: 1

39. К функциональным стилям языка не относится

1. авторский стиль
2. публицистический стиль
3. научный стиль
4. официально-деловой стиль

Правильный ответ: 1

40. К функциональным стилям языка не относится

1. авторский стиль
2. публицистический стиль
3. научный стиль
4. официально деловой стиль!

Правильный ответ: 1

41. Какое из перечисленных слов имеет значение "наука, изучающая материальную и духовную культуру народов"

1. мифология
2. этнография
3. библиография
4. экология

Правильный ответ: 2

42. Клише, представляющие собой составные термины, используются

1. разговорном стиле
2. научном стиле
3. литературно-художественном стиле
4. официально-деловом стиле

Правильный ответ: 2

43. Книжную окраску имеет фразеологизм

1. земля обетованная
2. влететь в копеечку
3. как с гуся вода
4. филькина грамота

Правильный ответ: 1

44. Коммуникативное качество, требующее строгого соответствия слов обозначаемым предметам, явлениям действительности

1. понятность
2. богатство
3. точность

Правильный ответ: 3

45. Коммуникативное качество, требующее доступности речи для тех, кому она адресована

1. чистота
2. понятность
3. выразительность

Правильный ответ: 2

46. Культура речи - это

1. владение нормами литературного языка
2. изучение языка
3. умение читать и говорить на языке
4. исследование речи носителей языка!

Правильный ответ: 1

47. Нарушение логики является художественным приемом в предложении

1. Скорая в тяжелейшем состоянии увезла женщину в больницу
2. В универмаге проводится выставка-распродажа товаров для мужчин весенне-летнего ассортимента
3. Прочие тоже были, более или менее, люди просвещенные\; кто читал Карамзина, кто - "Московские ведомости", кто даже и совсем ничего не читал
4. Голова у зверя круглая, с выпуклым лбом, с косым разрезом крупных глаз, черным носом, со щеткой жестких усов, с длинным пушистым хвостом

Правильный ответ: 3

48. Не принято задавать в ходе собеседования вопрос

1. "Каковы Ваши интересы вне работы?"
2. "Какое у Вас вероисповедание?"
3. "Какой у Вас опыт работы?"
4. "Каковы Ваши главные сильные стороны?"

Правильный ответ: 2

49. Образное выражение, основанное на сопоставлении противоположных явлений и признаков

1. сравнение
2. антитеза
3. литота

Правильный ответ: 2

50. Обсудив все детали договора, _____

1. стороны подписали его
2. он был подписан
3. были внесены изменения
4. состоялось его подписание

Правильный ответ: 1

51. Уместность речи предполагает

1. учет особенностей ситуации общения и характеристики аудитории
2. грамотное соотношение формы и содержания
3. соблюдение правил орфоэпии
4. умение правильно поставить цели коммуникации

Правильный ответ: 1

52. Отметьте те словосочетания, где прилагательное употреблено в прямом значении

1. золотое сердце
2. золотое кольцо
3. золотые руки
4. золотые слова

Правильный ответ: 2

53. Официально-деловую окраску имеет выражение

1. холодная война
2. воспрянуть духом
3. возлагать ответственность
4. актуальность темы!

Правильный ответ: 3

54. Официально-деловую окраску имеет фразеологизм

2. холодная война
2. воспрянуть духом
3. возлагать ответственность
4. актуальность темы

Правильный ответ: 3

55. Очередное высказывание полемист заканчивает вопросом оппоненту, заставляя его все время отвечать на вопросы. Этот полемический прием называется

1. довод
2. атака вопросами
3. сведение к абсурду

Правильный ответ: 2

56. Под правильностью речи понимают

1. владение нормами литературного языка
2. соответствие слов и выражений целям и условиям общения
3. использование слов в соответствии с их лексическим значением
4. воздействие на эмоции и чувства аудитории

Правильный ответ: 1

57. При выражении просьбы в официальной ситуации следует сказать

1. "Сделайте это"
2. "Вы должны сделать это"
3. "Примите мои искренние просьбы"
4. "Не считайте за труд, пожалуйста!"

Правильный ответ: 4

58. При деловом телефонном разговоре следует говорить

1. "Нам это неинтересно"
2. "Мы не сможем это сделать"
3. "Мне необходимо уточнить"
4. "Вы должны"

Правильный ответ: 3

59. При подготовке устного доклада не надо освещать

1. список использованных источников
2. актуальность работы
3. проблему, которая использована в работе
4. основные выводы исследования

Правильный ответ: 1

60. При помощи синонимов создается градация в предложении

1. Он словно потерялся немного, словно сбобел
2. Мы либералы. Скальтесь над этим термином! Скальте зубы!
3. Он не ел, а вкушал.
4. Началась анархия, то есть безначалие!

Правильный ответ: 2

ТИП ЗАДАНИЙ: Выбор нескольких правильных ответов из предложенных вариантов ответов.

Тест на открытый ответ.

Тест на установление правильной последовательности.

1. Виды спора по цели:

1. дискуссия
2. полемика
3. форум

Правильный ответ: 1, 2, 3

2. Употребление слов в соответствии с их значением является требованием _____ норм.

Правильный ответ: лексических

3. Для языковой нормы характерны:

1. неизменность на протяжении столетий
2. обязательность для национального языка
3. обязательность для литературного языка
4. кодифицированность

Правильный ответ: 3, 4

4. Варианты одного и того же слова находятся в рядах:

1. сказать, произнести
2. в отпуске, в отпуску
3. грамм, граммов
4. ложить, класть

Правильный ответ: 2, 3

5. С помощью языковой нормы:

1. обеспечивается понимание всех носителей языка
2. происходит функционально-стилевая дифференциация языка
3. осуществляется дифференциация между литературным языком и нелитературными элементами языка
4. происходит разделение речи на письменную и устную

Правильный ответ: 1, 3

6. Грубые непростительные уловки

1. срывание спора
2. прямые оскорбления
3. оттягивание возражения

Правильный ответ: 2, 3

7. Делают речь богатой и выразительной

1. тропы и стилистические фигуры
2. профессионализмы и жаргонизмы
3. пословицы и поговорки

Правильный ответ: 1, 3

8. Для языковой нормы характерны

1. неизменность на протяжении столетий
2. обязательность для национального языка
3. обязательность для литературного языка
4. кодифицированность

Правильный ответ: 3, 4

9. Как называется обмен репликами

1. монологом
2. диалогом
3. полилогом

Правильный ответ: 1, 3

10. Комический эффект достигается за счет обыгрывания многозначности слова в предложениях

1. Молодая была уже не молода
2. Дела на селе улучшаются все хуже и хуже
3. Розыск сбежавшего жениха не обвенчался успехом
4. Радио будит мысль даже в те часы, когда очень хочется спать

Правильный ответ: 1, 4

11.

Коммуникативные качества речи

1. массовость
2. точность
3. выразительность

Правильный ответ: 2, 3

12. Невербальные средства общения - это

1. жесты и мимика
2. взгляд и улыбка
3. слова и высказывания

Правильный ответ: 1, 2

13. Отметьте неверное высказывание

1. Лексика изучает словарный состав русского языка
2. Нарушение лексических норм приводит к искажению смысла высказывания
3. Для уточнения лексических норм рекомендуется обращаться к словообразовательному словарю
4. Синонимы - это слова, имеющие противоположный смысл

Правильный ответ: 3, 4

14. Параметры, по которым письменная речь отличается от устной

1. графически закрепленная
2. подчиняется орфоэпическим нормам
3. имеет опосредованное отношение к адресату

Правильный ответ: 1, 3

15. Подходящими для перефразирования слов собеседника являются фразы

1. "Вы, конечно, согласитесь, что "
2. "Как я понял, вы предлагаете"
3. "Пожалуйста, уточните, что вы имеете в виду"
4. "Другими словами, вы хотели сказать, что... "

Правильный ответ: 2, 4

16. Правила ведения спора

1. умейте выделить пункты разногласия
2. правильно пользуйтесь в споре понятиями
3. не обращайтесь внимание на поведение оппонента

Правильный ответ: 1, 2

17. Прямые контакты с поставщиками позволяют торговым фирмам поддерживать наиболее _____ цены на предлагаемые ими товары

Правильный ответ: низкие

18. Психологические уловки

1. выведение противника из равновесия
2. приведение логических доводов
3. ставка на ложный стыд

Правильный ответ: 1, 3

19. Фигуры речи

1. метафора
2. анафора
3. риторический вопрос

Правильный ответ: 2, 3

20. Хочешь, чтобы твои слова слышали, - говори громко. Хочешь, чтобы твои слова слушали, - говори по делу. В этом высказывании использованы фигуры речи

1. анафора
2. умолчание
3. инверсия
4. параллелизм

Правильный ответ: 1, 4

21. Чтобы облегчить восприятие слушателей при выступлении с устным докладом, следует

1. делить дискурс на простые высказывания
2. говорить громче
3. использовать фактор ряда
4. зачитывать заранее написанный текст без запинок

Правильный ответ: 1, 3

22. Язык и речь противопоставлены по признакам

1. абстрактность-материальность
2. вербальность-невербальность
3. универсальность-индивидуальность
4. нормативность-ненормативность

Правильный ответ: 1, 3

23. Установите правильную последовательность основных этапов общения

1. Установка контакта (знакомство). Предполагает понимание другого человека, представление себя другому человеку
2. Решение проблемы
3. Завершение контакта (выход из него)
4. Ориентировка в ситуации общения, осмысление происходящего, выдержка паузы
5. Обсуждение интересующей проблемы

Правильный ответ: 1, 4, 5, 2, 3

24. Структура делового общения состоит из пяти основных фраз. Установите последовательность

1. Передача информации.
2. Аргументирование.
3. Принятие решений.
4. Опровержение доводов собеседника.
5. Начало беседы.

Правильный ответ: 5, 1, 2, 4, 3

25. Основные формы делового общения

1. Деловая беседа
2. Презентация
3. Деловое совещание
4. Переговоры

Правильный ответ: 1, 2, 3, 4

26. Варианты одного и того же слова находятся в рядах

1. сказать, произнести
2. в отпуске, в отпуску
3. (пять) грамм, (пять) граммов
4. ложить, класть

Правильный ответ: 2, 3

27. Делают речь богатой и выразительной

1. тропы и фигуры
2. профессионализмы и жаргонизмы
3. пословицы и поговорки

Правильный ответ: 1, 3

28. Для языковой нормы характерны

1. неизменность на протяжении столетий
2. обязательность для национального языка
3. обязательность для литературного языка
4. кодифицированность

Правильный ответ: 3, 4

29. Использование социального диалекта (жаргона)

1. является неуместным в любой речевой ситуации
2. позволяет сделать речь более выразительной
3. возможно во всех ситуациях делового общения
4. является неуместным в письменной деловой речи

Правильный ответ: 2, 4

30. Коммуникативные качества речи:

1. массовость
2. точность
3. выразительность

Правильный ответ: 2, 3

31. Сдержанность в оценках, уважение вкусов, привязанностей других людей.

Правильный ответ: Скромность

32. Стремление первым оказать любезность, избавить другого человека от неудобств и неприятностей.

Правильный ответ: Предупредительность

33. Высокий уровень коммуникативной культуры определяется наличием у субъекта общения следующих личностных качеств:

1. эмпатии
2. доброжелательности

3. аутентичности

4. конкретности

Правильный ответ: 1,2,3,4

34. Высокий уровень коммуникативной культуры определяется наличием у субъекта общения следующих личностных качеств:

1. инициативности;

2. непосредственности

3. открытости

4. принятия чувства

5. самопознания

Правильный ответ: 1,2,3,4,5

35. К числу основных показателей культуры речи в деловом общении можно отнести:

1. словарный состав

2. произношение

3. грамматику

4. стилистику

Правильный ответ: 1,2,3,4

36. Основные признаки литературного языка:

1. нормированность

2. относительная стабильность

3. кодифицированность

Правильный ответ: 1,2,3

37. Нелитературный язык существует в следующих формах:

1. диалект

2. просторечие

3. жаргон

Правильный ответ: 1,2,3

В соответствии с основными уровнями языка и сферами использования языковых средств выделяются следующие нормы:

38. Нормы произношения
орфоэпические

39. Нормы ударения
акцентологические

40. Нормы употребления слов и устойчивых сочетаний слов
лексические

41. Нормы образования слов
словообразовательные ;

42. Нормы образования грамматических форм
морфологические нормы

43. нормы употребления словосочетаний и предложений
синтаксические нормы

44. нормы употребления языковых средств в соответствии с законами жанра, особенностями функционального стиля и – шире – с целью и условиями общения
стилистические нормы

45. Нормы написания слов
орфографические нормы

ПРОФЕССИОНАЛЬНЫЙ ИНОСТРАННЫЙ ЯЗЫК (семестр: 5-6, промежуточная аттестация: зачет, экзамен)

Тип задания – выбор одного правильного ответа из предложенных вариантов

Обведите кружком или напишите вариант правильного ответа

Вариант задания 1.

I don't like my ... It's not well-paid. What is more, it's exhausting and boring.

- 1)work
- 2)job
- 3)employment
- 4)occupation

Правильный ответ: 2.

Вариант задания 2.

I go to ... every day, including Saturday.

- 1)work
- 2)job
- 3)employment
- 4)occupation

Правильный ответ: 1.

Вариант задания 3.

You must write your name, age and ... on the application form.

- 1)work
- 2)job
- 3)employment
- 4)occupation

Правильный ответ: 4.

Вариант задания 4.

Have you finished your ... for today?

- 1)work
- 2)job
- 3)employment
- 4)occupation

Правильный ответ: 1.

Вариант задания 5.

All high school graduates must be provided with equal career and ... opportunities.

- 1)work
- 2)job
- 3)employment
- 4)occupation

Правильный ответ: 3.

Вариант задания 6.

Your ... is badly done. Come to me after you redo it.

- 1)work
- 2)job
- 3)employment
- 4)occupation

Правильный ответ: 1.

Вариант задания 7.

I haven't been able to find a ... for the last three months.

- 1)work
- 2)job
- 3)employment
- 4)occupation

Правильный ответ: 2.

Вариант задания 8.

If you can't find a job, apply to the state ... office.

- 1)work
- 2)job
- 3)employment
- 4)occupation

Правильный ответ: 3.

Вариант задания 9.

She is a tour guide by

- 1)work
- 2)job
- 3)employment
- 4)occupation

Правильный ответ: 4.

Вариант задания 10.

My present ... doesn't satisfy me financially, so I'm going to quit.

- 1)work
- 2)job
- 3)employment
- 4)occupation

Правильный ответ: 2.

Обведите кружком или напишите один вариант правильного ответа.

Задание № 1.

A lot of business letters _ every day.

- | | |
|---------------------|-------------------|
| 1) to be translated | 3) are translated |
| 2) is to translate | 4) translate |

Правильный ответ: 3.

Задание № 2.

Payment _ made against shipping documents.

- | | |
|----------|---------|
| 1) is | 3) are |
| 2) to be | 4) were |

Правильный ответ: 1.

Задание № 3.

_ any letters received from England yesterday?

- | | |
|--------|---------|
| 1) are | 3) is |
| 2) was | 4) were |

Правильный ответ: 4.

Задание № 4.

Many hotels _ be recommended for stay in our city.

- | | |
|----------|---------|
| 1) may | 3) must |
| 2) might | 4) can |

Правильный ответ: 4.

Задание № 5.

Are __ defects found during tests?

- | | |
|---------|---------|
| 1) some | 3) none |
| 2) any | 4) no |

Правильный ответ: 2.

Задание №6.

Russia stands ___ the development of trade with all countries.

- | | |
|--------|------------|
| 1) for | 3) with |
| 2) to | 4) towards |

Правильный ответ: 1.

Задание № 7.

I am sorry to say he ___ little progress in German.

- | | |
|----------|---------------|
| 1) makes | 3) has made |
| 2) made | 4) is to make |

Правильный ответ: 3.

Задание № 8.

No news is ___ news.

- | | |
|---------|-------------|
| 1) bad | 3) nice |
| 2) good | 4) terrible |

Правильный ответ: 2.

Задание № 9.

As a result a lot of contracts _____.

- | | |
|---------------------|-------------------|
| 1) were established | 3) were delivered |
| 2) were signed | 4) was fulfilled |

Правильный ответ: 9.

Задание № 10.

It is a poor heart that never ____.

- | | |
|-------------|----------|
| 1) rejoices | 3) stops |
| 2) regret | 4) fail |

Правильный ответ: 1.

Задание № 11.

How ___ you get to Red Square from Smolenskaya Square?

- | | |
|--------|---------|
| 1) may | 3) must |
| 2) can | 4) need |

Правильный ответ: 1.

Задание № 12 (выберите реплику, соответствующую ситуации общения).

Tourist: How can I get to Red Square?

Moscovite: _____.

- 1) It all depends upon your choice.
- 2) Try to find the most suitable route.
- 3) By underground.
- 4) What are you going to see there?

Правильный ответ: 3.

Задание № 13 (выберите реплику, соответствующую ситуации общения).

Smith: But, I am afraid your prices are somewhat high. We would like to hear your lowest prices.

Bobrov: _____.

- 1) Do you really think so?

- 2) Mind your own business.
- 3) I think you must find another firm.
- 4) We are quoting our best prices. They are not higher than the prices our competitors quote.

Правильный ответ: 4.

Задание № 14 (выберите один вариант ответа).

Honesty is the best ___.

- 1) way out
- 2) value
- 3) quality
- 4) character

Правильный ответ: 3.

Задание № 15 (выберите один вариант ответа).

All is well that ends _____.

- 1) fine
- 2) well
- 3) O'K
- 4) at last

Правильный ответ: 2.

Обведите кружком или напишите вариант правильного ответа

1. Some time ago the villages were numerous than today.

- A) much
- B) more
- C) many
- D) little

Правильный ответ: B

2. Parts of East Anglia suffereddepopulation.

- A) at
- B) from
- C) on
- D) over

Правильный ответ: B

3. But now sheepalmost disappeared from East Anglia.

- A) at
- B) from
- C) on
- D) have

Правильный ответ: D

4. East Anglia is rather ... from the rest of Britain.

- A) isolated
- B) isolate
- C) isolates
- D) isolation

Правильный ответ: A

5. We were suprisedthe high cost of milk in London.

- A) at
- B) in
- C) with
- D) on

Правильный ответ: A

6. Money not everything.

- A) is
- B) are
- C) were

D) be

Правильный ответ: A

7. The car is not worth

A) to repair

B) repairing

C) to be repaired

D) being repaired

Правильный ответ: B

8. What time did he arrive ... the farm?

A) in

B) at

C) to

D) for

Правильный ответ: A

9. It ... all day, so we did not go out

A) is raining

B) was raining

C) rained

D) has rained

Правильный ответ: B

10. Many people.....work at 9 o'clock.

A) starting

B) are starting

C) start

D) are started

Правильный ответ: C

11. Every year our familyto the south.

A) goes

B) are going

C) is going

D) went

Правильный ответ: A

12. Where did youthe man?

A) were seeing

B) see

C) saw

D) seen

Правильный ответ: B

13. Last year Ito England.

A) go

B) will go

C) went

D) am going

Правильный ответ: C

14. I.... with my friend on the phone at 6 o'clock.

A) am talking

B) is talking

C) was talking

D) talk

Правильный ответ: C

15. I.... meeting new people.

A) enjoying

- B) enjoy
- B) is enjoyed
- D) are enjoyed

Правильный ответ: B

тип задания – выбор одного правильного ответа из предложенных вариантов

Обведите кружком или напишите вариант правильного ответа

1. After graduating ... the college I shall become an agro engineer.

- A) in
- B) on
- C) from
- D) for

Правильный ответ: C

2. I shall deal ... manufacturing food.

- A) in
- B) with
- C) from
- D) for

Правильный ответ: B

3. The production of potato... five phases.

- A) comprise
- B) comprises
- C) comprising
- D) will comprises

Правильный ответ: B

4. The machines of today have high driving safety.

- A) can
- B) must
- C) must
- D) may

Правильный ответ: B

5. The planting be subjected to laboratory tests.

- A) can
- B) must
- C) must
- D) may

Правильный ответ: B

6. Technicians know the technology of manufacturing processes.

- A) can
- B) must
- C) must
- D) may

Правильный ответ: B

7. Why ... computers used on the farms ?

- A) the
- B) a
- C) an
- D) are

Правильный ответ: D

8. What faculty do you ... at?

- A) studies

- B) studied
- C) study
- D) will study

Правильный ответ: C

9. The food is put mass production after laboratory tests.

- A) in
- B) to
- C) into
- D) on

Правильный ответ: C

10. I enjoy working ... flowers.

- A) in
- B) with
- C) into
- D) on

Правильный ответ: B

11. Tell me about your profession detail, please.

- A) in
- B) to
- C) into
- D) on

Правильный ответ: A

12. Why did you decide to become..... vet?

- A) the
- B) a
- C) an
- D) this

Правильный ответ: C

13. What can you tell me about..... animals?

- A) the
- B) a
- C) an
- D) this

Правильный ответ: A, D

14. And why are laboratory tests ... ?

- A) need
- B) needed
- C) will need
- D) shall need

Правильный ответ: B

15. I think you will an expert in agriculture.

- A) become
- B) becomes
- C) became
- D) are becoming

Правильный ответ: C

Обведите кружком или напишите вариант правильного ответа

1. Animals can do things.... than people.

- A) good
- B) well
- C) better

D) much

Правильный ответ: C

2. Cats see in the dark..

A) must

B) can

C) may

D) need

Правильный ответ: B

3. Wea sense in the dark.

A) has

B) have

C) are

D) is

Правильный ответ: B

4. This month rate of inflation high.

A) are

B) is

C) have

D) has

Правильный ответ: B

5. Twoare better than one.

A) teeth

B) heads

C) noses

D) necks

Правильный ответ: B

тип задания – клоуз-тест (заполнение пропусков)

Вариант задания 1.

Вставьте правильный артикль, где это необходимо:

He is from European country, but I don't know which one.

Правильный ответ: a

Вариант задания 2.

Вставьте правильный артикль, где это необходимо:

I need ... egg for this recipe, but we don't have any.

Правильный ответ: an

Вариант задания 3.

Вставьте правильный артикль, где это необходимо:

Do you know ... boys over there?

Правильный ответ: the

Вариант задания 4.

Вставьте правильный артикль, где это необходимо:

He is ... doctor.

Правильный ответ: a

Вариант задания 5.

Вставьте правильный артикль, где это необходимо:

We live in ... Moscow.

Правильный ответ: нет артикля/ -

Вариант задания 6.

Поставьте глагол "to be" в правильную форму:

The books on the desk.

Правильный ответ: are

Вариант задания 7.

Поставьте глагол "to be" в правильную форму:

Where you from?

Правильный ответ: are

Вариант задания 8.

Поставьте глагол "to be" в правильную форму:

Nick busy now.

Правильный ответ: is

Вариант задания 9.

Поставьте глагол "to be" в правильную форму:

I from New York.

Правильный ответ: am

Вариант задания 10.

Поставьте глагол "to be" в правильную форму:

Itwarm today.

Правильный ответ: is

Вариант задания 11.

Вставьте глагол to be в одном из времен Simple:

The students ... in the Russian Museum.

Правильный ответ: are

Вариант задания 12.

Вставьте глагол to be в одном из времен Simple:

Last month they ... in the Hermitage. There ... an interesting exhibition there.

Правильный ответ: were, was

Вариант задания 13.

Вставьте глагол to be в одном из времен Simple:

In two weeks they ... in the Tretyakov Gallery. They ... lucky.

Правильный ответ: will be/ 'll be, are

Вариант задания 14.

Вставьте глагол to be в одном из времен Simple:

My father ... a teacher.

Правильный ответ: is

Вариант задания 15.

Вставьте глагол to be в одном из времен Simple:

He ... a pupil twenty years ago.

Правильный ответ: was

Вариант задания 16.

Употребите сравнительную или превосходную степень прилагательного, указанного в скобках:

... island in the world is Greenland (big).

Правильный ответ: the biggest

Вариант задания 17.

Употребите сравнительную или превосходную степень прилагательного, указанного в скобках:

Healthy people are often ... than other people (happy).

Правильный ответ: happier

Вариант задания 18.

Употребите сравнительную или превосходную степень прилагательного, указанного в скобках:

It's ... than yesterday, isn't it (hot)?

Правильный ответ: hotter

Вариант задания 19.

Употребите сравнительную или превосходную степень прилагательного, указанного в скобках:

... animal is the blue whale (heavy).

Правильный ответ: the heaviest

Вариант задания 20.

Употребите сравнительную или превосходную степень прилагательного, указанного в скобках:

Swimming is ... for your health than golf (good).

Правильный ответ: better

Тип задания – тип задания – установление соответствия

Match words with their definitions:

1. Job	a. to start or reach a particular period of time in a process or activity
2. Hostel	b. to stay in a particular place or position and not leave it
3. Degree	c. a course of study at a university, or the qualification that you get after completing the course
4. Term	d. one of the periods of time the year is divided into for students
5. Grant	e. to separate people or things into smaller groups or parts
6. To enter	f. work that you do regularly to earn money
7. To remain	g. a building where students living away from home can stay
8. To graduate	h. to complete your studies at a university or college usually by getting a degree
9. To provide	i. to bring something into use for the first time
10. To divide	j. to give someone something that they want or need
11. To introduce	k. an amount of money that the government or an organization gives you for a specific purpose and does not ask you to pay back

Ответы на задания

содержательный элемент

f, 2 – g, 3 – c, 4 – d, 5 – k, 6 – a, 7 – b, 8 – h, 9 – j, 10 – e, 11 – i.

тип задания – установление соответствия

Вариант задания 1.

Установите соответствие между вопросами 1-5 и ответами на них А-Д

- 1) What is climate change?
- 2) What is the 'greenhouse effect'?
- 3) What is the evidence of global warming?
- 4) How will the weather change?
- 5) What is the international community doing?

A. The Kyoto Protocol commits industrialised countries to reduce their greenhouse gas emissions.

Б. The planet's climate is constantly changing but now scientists believe that extreme changes today are a result of human activity. It can affect the stability of the climate.

В. The term refers to the role played by the layer of gases, including carbon dioxides and methane, which trap the heat from the sun in the earth atmosphere.

Г. Sea levels have risen by 10-20 cm. This is due to the expansions of warming oceans. The average temperature has increased.

Д. It is difficult to predict, but we can expect more extreme weather conditions like floods, storms and heat waves and higher risk of drought in inland areas.

Правильный ответ: 1Б 2В 3Г 4Д 5А

тип задания – выбор нескольких правильных ответов

Вариант задания 2.

Выберите 2 предложения, соответствующие содержанию текста

Climate change, also called global warming, refers to the changes in the climate and a rise in the average temperatures on Earth. 97% of scientists agree that climate change is happening and the main cause is from an increase in greenhouse gases (like carbon dioxide, methane and Nitrous Oxide) in the atmosphere. These trap the heat from the sun, which is making the Earth hotter. This is known as the greenhouse effect. Over the last few years, there has been more extreme weather events, like floods, droughts, wildfires and heat waves.

1. The main cause of climate change is an increase in extreme weather events.

2. The main cause of climate change is an increase in greenhouse gases.

3. Global warming is a rise in the temperatures on Earth.

Правильный ответ: 2,3

Вариант задания 3.

Выберите 2 предложения, соответствующие содержанию текста

Rainforests help to control global warming because they absorb carbon dioxide. In recent years, large areas have been destroyed, as trees are cut down for wood or burned to clear the land for farming. The burning releases large amounts of carbon dioxide into the atmosphere.

Many rainforests grow on poor soils, so when they are cut down or burned the soil is washed away in tropical rains, so that the area may turn into desert. Many plant and animal species that live there can become extinct, and indigenous tribes can lose their homes.

1. The burning of wood causes an increase in carbon dioxide in the atmosphere.

2. Rainforests increase in amounts.

3. Rainforests absorb carbon dioxide thus helping to control global warming.

Правильный ответ: 1,3

Тип задания – установление правильной последовательности

Вариант задания 1.

Расставьте слова так, чтобы получилось предложение:

Grapes, to, I, eat, like.

Правильный ответ: I like to eat grapes.

Вариант задания 2.

Расставьте слова так, чтобы получилось предложение:

To, not, I, do, milk, drink, like.

Правильный ответ: I do not like to drink milk.

Вариант задания 3.

Расставьте слова так, чтобы получилось предложение:

And, she, run, can, jump.

Правильный ответ: She can run and jump. / She can jump and run.

Вариант задания 4.

Расставьте слова так, чтобы получилось предложение:

Can, ducks, swim, the.

Правильный ответ: The ducks can swim.

Вариант задания 5.

Расставьте слова так, чтобы получилось предложение:

Is, hamster, my, funny.

Правильный ответ: My hamster is funny. / Is my hamster funny?

Вариант задания 6.

Расставьте слова так, чтобы получилось предложение:

Likes, girl, the, sing, to.

Правильный ответ: The girl likes to sing.

Тип задания – практико-ориентированное задание

Вариант задания 1.

Переведите предложение с английского языка на русский:

He has written many books.

Правильный ответ: Он написал много книг.

Вариант задания 2.

Переведите предложение с английского языка на русский:

I cannot go to the cinema with you. I have a lot of work.

Правильный ответ: Я не могу пойти с тобой в кино. У меня много работы.

Вариант задания 3.

Переведите предложение с английского языка на русский:

The school library has few English books.

Правильный ответ: В школьной библиотеке не много английских книг / книг на английском.

Вариант задания 4.

Переведите предложение с английского языка на русский:

Many schools have been closed in the past years.

Правильный ответ: За последние годы закрылось много школ.

Вариант задания 5.

Переведите предложение с английского языка на русский:

- Shall we go for coffee? – I'd go, but I don't drink coffee.

Правильный ответ: Пойдем, выпьем кофе? – Я бы пошел/ пошла, но я не пью кофе.

Вариант задания 6.

Переведите предложение с английского языка на русский:

I think you put too much sugar in the tea.

Правильный ответ: Я думаю, ты кладешь слишком много сахара в чай.

Вариант задания 7.

Переведите предложение с английского языка на русский:

It takes a lot of money to build a house.

Правильный ответ: Чтобы построить дом, требуется / нужно много денег.

Вариант задания 8.

Переведите предложение с английского языка на русский:

Many people do not drink tea and coffee.

Правильный ответ: Многие люди не пьют чай и кофе.

Вариант задания 9.

Переведите предложение с английского языка на русский:

How do you get along with your brothers?

Правильный ответ: Как ты ладишь со своим братом?

Вариант задания 10.

Переведите предложение с английского языка на русский:

They got out of the house and caught a taxi.

Правильный ответ: Они вышли из дома и поймали такси.

Вариант задания 11.

Переведите предложение с русского языка на английский:

1. Вчера они были в библиотеке.

Правильный ответ:

Вариант задания 12.

Переведите предложение с русского языка на английский:

Сейчас они в школе.

Правильный ответ: They are at school now.

Вариант задания 13.

Переведите предложение с русского языка на английский:

Завтра я пойду в театр.

Правильный ответ: Tomorrow I will go to the theatre.

Вариант задания 14.

Переведите предложение с русского языка на английский:

В данный момент его здесь нет.

Правильный ответ: He is not here at the moment.

Вариант задания 15.

Переведите предложение с русского языка на английский:

В воскресенье он будет на концерте.

Правильный ответ: He will be at a concert on Sunday.

Немецкий язык

Тестовые задания для проверки уровня обученности ЗНАТЬ:

Задание 1. Определите порядок слов (прямой или обратный) в данных предложениях:

1. Der Unterricht beginnt um 8:30 Uhr.
2. Jetzt bin ich Student.
3. Viele Studenten arbeiten im Laboratorium.
4. Während der Stunde übersetzen die Studenten neue Texte.
5. Meine Familie besteht aus 4 Personen.

а) прямой б) обратный

Задание 2. Выберите необходимый артикль:

1. Da kommt ... Junge. Der Junge ist aus unserem Haus.
2. Da steht ... Frau. Die Frau ist 23 Jahre alt.
3. Ich brauche ... Wörterbuch.
4. Das ist ... Zeitung. Die Zeitung ist interessant.
5. Unsere Fachschule ist ... Neubau.

а) eine б) ein

Задание 3. Согласуйте сказуемое с подлежащим. Поставьте правильный личные окончания в глаголах:

1. Ich schreib... eine Übung.
2. Wir übersetz... den Text.
3. Am Abend mal... das Mädchen ein Bild.
4. Peter, du lern... nicht besonders gut!

5. Unsere Familie wohn... in Rostow.
 6. Kinder, mach... keine Fehler!
- a) –en; b) –st; c) –t; d) –e.

Задание 4. Выберите правильную форму сильного глагола:

1. Ich ... nach Moskau.
 2. Er ... der Mutter oft.
 3. Ich ... meine Großeltern.
 4. Meine Schwester ... in die Schule mit dem Bus.
 5. Ich ... gern.
 6. Mein Bruder ... oft über Deutschland.
- a) lese; b) hilft; c) liest; d) fahre; e) fährt; f) helfe.

Задание 5. Выберите необходимый глагол:

1. Am Morgen ... ich gewöhnlich früh
 2. Die Vorlesung ... um 10 Uhr.
 3. Die Studenten ... ihre Hausaufgabe.
 4. Am Freitag ... die Studentensammlung
 5. Die Zeit ... sehr schnell.
 6. Einige Studenten unserer Gruppe ... am Wettbewerb aktiv
- a) nehmen...teil; b) vergeht; c) findet...statt d) beginnt; e) stehe...auf; f) wiederholen.

Тест для контроля знаний 2

Задание 1. Поставьте вместо точек соответствующее притяжательное местоимение:

1. Wir sind Arbeiter. ... Fabrik ist modern.
 2. Hast du eine Zeitung? Ist das ... Zeitung?
 3. Schüler, ist ... Arbeit schon zu Ende?
 4. An dieser Schulbank sitzt Paul. Das sind ... Lehrbücher.
 5. Meine Freundin zeigt mir die Fotos. ... Fotos sind sehr schön.
 6. Ich habe eine schöne Vase. Das ist ... Vase.
- a) meine; b) deine; c) seine; d) ihre; e) unsere; f) eure.

Задание 2. Допишите окончания указательных местоимений, согласуя их с существительным в роде, числе и падеже:

1. Dies... Straße führt zum Zentrum.
 2. Dies... Kinder sind noch klein.
 3. Der Lehrer sagt: „Wir sollen dies... Text lesen“.
 4. In dies... Zeit bin ich immer zu Hause.
 5. In jen... Klassenzimmer stehen sechs Schulbänke.
 6. Jen... Zug aus Bremen verspätet sich.
- a) –e; b) –er; c) –es; d) –en; e) –em.

Задание 3. Выберите правильную форму возвратного местоимения sich:

1. Meine Schwester interessiert ... für Sport.
 2. Wo erholen Sie ... im Sommer?
 3. „Kinder, setzt ... zu Tisch!“ – ruft meine Mutter.
 4. Wir unterhalten ... über unsere Erholung.
 5. Du ziehst .. sehr langsam an.
 6. Jeden Morgen wasche ich ... mit kaltem Wasser.
- a) sich; b) dich; c) mich; d) euch; e) uns.

Задание 4. Укажите, в каких предложениях es является безличным:

Ich lese ein Buch. Es ist interessant.
In unserer Bibliothek gibt es viele Bücher.
Es ist deine Arbeit.
Im Winter schneit es und es friert.
Das Kind schläft schon. Es ist noch klein.

Задание 5. Выберите соответствующий перевод немецкого предложения:

1. Man schreibt mir oft.
 - a) Мне часто пишут.
 - б) Он пишет мне часто.
 - в) Необходимо писать часто.
2. In der Deutschstunde spricht man nur deutsch.
 - a) На уроке немецкого языка говорят только по-немецки.
 - б) На уроке немецкого языка мы говорим только по-немецки.
 - в) На уроке немецкого языка разрешено говорить только по-немецки.

Задание 6. Согласуйте сказуемое с подлежащим, поставьте глаголы в Imperfekt:

1. Die Kinder spiel... auf der Straße Fußball und bemerk... das Auto nicht.
2. Die Eltern gratulier... uns zu Weihnachten.
3. Wo erhol... du dich In Sommerferien?
4. In der Schule lern... ich nicht besonders gut.
5. Meine Schwester erzähl... den Kindern eine lustige Geschichte.
6. Seit 7 Jahren sammel... wir Briefmarken.
 - a) –te; б) –test; c) –ten; d) –tet.

Задание 7. Подберите цифры к числительным, написанным словами:

1. achtundneunzig
 2. eintausendvierhundertsechsfünfzig
 3. elf
 4. zwei fünftel
 5. Null Komma fünfzehn
 6. das Jahr neunzehnhundertachtundneunzig
 7. einhundertvierunddreißig
- a) 11; б) 2/5; c) 134; d) 98; e) год 1998; f) 1456; g) 0,15.

Тест для контроля знаний 3

Задание 1. Поставьте вместо точек соответствующий модальный глагол в Präsens:

1. Mein Freund ... an der Akademie studieren.
2. Meine Mutter ... kein Fleisch.
3. Linda ist krank. Sie ... nicht ohne Mantel auf die Straße gehen.
4. Ich ... mit dem Personalcomputer umgehen.
5. Mein Bruder fühlt sich schlecht, er ... zum Arzt gehen.
6. ... ich diesen Satz noch einmal lesen?
 - a) soll; б) muss; c) darf; d) kann; e) will; f) mag.

Задание 2. Согласуйте сказуемое с подлежащим, поставьте глаголы в Imperfekt:

1. Georg, will... du spaziergehen?
2. Ihr soll... gut antworten.
3. Unsere Tante Anna kann... schon als Kind deutsch sprechen.
4. Du warst krank, du kann... in die Schule nicht gehen.
5. Die Eltern woll...mit den Kindern ins Kino gehen.
6. Ich muss... nicht aufstehen und das Haus verlassen.

a) –te; b) –test; c) –ten; d) –tet.

Задание 3. Выберите необходимое отрицание:

1. Der Text ist ... schwer.
 2. Ich lerne heute ... Vokabeln.
 3. Dieses Buch ist ... interessant.
 4. Der Student hat ... Wörterbuch.
 5. Mein Freund Peter hat ... Schwester.
- a) nicht; b) kein; c) keine.

Задание 4. Поставьте вместо точек соответствующий артикль:

1. Das ist das Buch ... Schülers.
 2. Ich gebe ... Mutter eine Tafel Schokolade.
 3. Der Lehrer zeigt uns ... Film über Deutschland.
 4. Paul malt ... Bild.
 5. Peter erzählt ... Freund viel interessantes.
 6. Heute fotografiert er ... Familie.
- a) der; b) den; c) des; d) dem; e) die; f) das.

Задание 5. Выберите правильный перевод сложного существительного:

1. рабочий план
a) der Arbeitsplan
b) die Planarbeit
2. машиностроение
a) die Baumaschine
b) der Maschinenbau

Задание 1: выберите правильный вариант

1. Zweimal ... Jahr haben wir Feien.
a) im; b) in; c) am; d) an
2. Unsere Stadt arbeitet ... der Partnerstadt zusammen.
nach; b) aus; c) mit; d) seit
3. Der Sportkomplex gehört ... unserer Uni.
a) seit; b) für; c) zu; d) um
4. Ich studiere ... dem 1. September.
a) mit; b) seit; c) auf; d) ohne
5. wir gehen in ... Park.
a) der; b) des; c) dem; d) den
6. Sie sind in ... Park.
a) dem; b) den; c) des; d) der
7. Der Stuhl steht an ... Tisch.
a) den; b) dem; c) der; d) des
8. Er stellt den Stuhl an ... Tisch.
a) der; b) des; c) dem; d) den
9. Wir sitzen ... Tisch.
a) für; b) am; c) an; d) aus
10. Setzen Sie sich ... den Tisch!
a) an; b) am; c) für ; d) aus
11. Wo liegt das Buch? Es liegt auf ... Tisch.
a) der; b) des; c) dem; d) den
12. Wo wohnt der Student?
a) ins Wohnheim; b) im Wohnheim; c) auf Wohnheim

13. Der Unterricht beginnt ... 8 Uhr.
a) in; b) im; c) am; d) um
14. Unser Herbstsemester fängt ... ersten September an.
a) am; b) an; c) im; d) in
15. Was ist richtig?
a) Nehme den Kugelschreiber!
b) Nimm den Kugelschreiber!
c) Nimmst den Kugelschreiber!
d) Nehmest den Kugelschreiber!
16. Warum stehen Sie den?
a) Setz dich doch!
b) Setzen Sie sich doch!
c) Setzen Sie doch!
d) Setze doch!
17. Samstag ist ein anderes Wort für:
a) Sonntag; b) Freitag; c) Sonnabend
18. Du bist mein ... Freund.
a) beste; b) besten; c) am besten; d) bester
19. Meine Mutter ist ... als mein Vater.
a) alt; b) älter; c) älteste; d) am ältesten
20. Ich interessiere ... für Sport.
a) dich ; b) mich; c) sich; d) euch

ДЕЛОВЫЕ КОММУНИКАЦИИ РАБОТНИКОВ ФИНАНСОВОЙ СФЕРЫ
(семестр: 4, промежуточная аттестация: зачет)

Задания с одним вариантом ответа.

1. Роль деловых коммуникаций в жизни человека заключается в том, что:
а) они являются средством улучшения материального благополучия и повышения социального статуса в целом;
б) они выступают основой профессионального успеха;
в) с их помощью происходит процесс становления личности и ее самореализация;
г) по всем выше перечисленным.
Правильный ответ: г.
2. Личность представляет собой:
а) биологический организм, носитель общих наследственных свойств биологического вида;
б) непохожесть, своеобразие, отличие одного индивида от другого;
в) своеобразие психофизиологической структуры индивида;
г) все то, что есть в человеке надприродного, совокупность уникальных качеств человека, с помощью которых он вносит вклад в общее социальное целое.
Правильный ответ: г.
3. Коммуникация понимается как совместная деятельность участников коммуникации, в ходе которой вырабатывается общий взгляд на вещи и действия с ними в рамках:
а) технократического подхода;
б) деятельностного подхода;
в) когнитивного подхода;

г) мотивационного подхода.

Правильный ответ: б.

4. Элемент коммуникативного процесса, выполняющий функцию генерации и передачи информации с целью оказания влияния, - это:

- а) отправитель;
- б) сообщение;
- в) канал;
- г) получатель.

Правильный ответ: а.

5. Функция коммуникации, сущность которой заключается в обмене эмоция между партнерами и изменении эмоционального состояния с помощью собственных переживаний и состояний:

- а) побудительная;
- б) координационная;
- в) эмотивная;
- г) преобразовательная.

Правильный ответ: в.

6. Функция коммуникации, сущность которой заключается в осознании и фиксации своего места в системе ролевых, статусных, деловых, межличностных и прочих связей сообщества:

- а) контактная;
- б) информационная;
- в) перцептивная;
- г) статусная.

Правильный ответ: г.

7. Процесс взаимосвязи и взаимодействия, в котором происходит обмен деятельностью, информацией и опытом, составляет сущность:

- а) деловых коммуникаций;
- б) повседневных коммуникаций;
- в) межличностных коммуникаций;
- г) ритуальных коммуникаций.

Правильный ответ: а.

8. Принцип кодекса делового общения, смысл которого можно выразить словами: «Твой вклад должен быть таким, какого требует совместно принятое направление разговора»:

- а) кооперативности;
- б) достаточности информации;
- в) качества информации;
- г) целесообразности.

Правильный ответ: а.

9. Деловые коммуникации, которые осуществляются с помощью естественных органов, данных живому существу, называются:

- а) прямыми;
- б) косвенными;
- в) непосредственными;
- г) опосредованными.

Правильный ответ: в.

10. Деловые коммуникации, которые направлены на развитие и поддержание контактов в целях решения оперативно-служебных задач, называется:

- а) доверительные;
- б) официальные;
- в) вертикальные;
- г) диагональные.

Правильный ответ: б.

11. Функция речи, которая связана с передачей знаний, отношений, желаний и чувств:

- а) сигнификативная функция;
- б) функция обобщения;
- в) регулятивная функция;
- г) функция коммуникации.

Правильный ответ: г.

12. Речь, реализуемая различными графическими или техническими средствами и воспринимаемая зрительно:

- а) внутренняя речь;
- б) внешняя речь;
- в) письменная речь;
- г) устная речь.

Правильный ответ: в.

13. Принцип речевого воздействия, предполагающий учет культурно-образовательного уровня делового партнера или клиента, их жизненного и производственного опыта:

- а) принцип доступности;
- б) принцип ассоциативности;
- в) принцип экспрессивности;
- г) принцип сенсорности.

Правильный ответ: а.

14. Прикосновения и рукопожатия, поглаживания и похлопывания, объятия и поцелуи входят:

- а) в визуальную систему;
- б) акустическую систему;
- в) тактильную систему;
- г) ольфакторную систему.

Правильный ответ: в.

15. Функция невербальной коммуникации, сущность которой выражается в использовании невербальных знаков для координации взаимодействия между людьми:

- а) функция дополнения;
- б) функция опровержения;
- в) функция замещения;
- г) функция регулирования.

Правильный ответ: г.

16. Мелкий почерк характеризует:

- а) людей скрытных, экономных, сдержанных, имеющих самообладание, хладнокровие и наблюдательность;
- б) людей, которые легко ориентируются в незнакомой обстановке и умеют решать сложные задачи;
- в) людей, склонных к широкому размаху, непрактичности в личной жизни;
- г) людей, желающих выдвинуться и обратить на себя внимание.

Правильный ответ: а.

17. Движение мышц лица, отражающее внутреннее эмоциональное состояние, способное предоставить истинную информацию о том, что переживает человек:

- а) мимика;
- б) пантомимика;
- в) кинесика;
- г) такесика.

Правильный ответ: а.

18. О чем свидетельствует прикладывание руки к груди и прерывистое прикосновение к собеседнику:

- а) о расположении к нему;
- б) неискренности по отношению к нему;
- в) доминировании над ним;
- г) неуверенности в общении с ним.

Правильный ответ: в.

19. Учение о контактах общающихся людей, осуществляемых с помощью прикосновения, - это:

- а) кинесика;
- б) такесика;
- в) просодика;
- г) проксемика.

Правильный ответ: б.

20. Дистанция в общении с человеком от 1,2 до 2,5 метра, которая устанавливается в случаях, когда общение происходит с незнакомым человеком:

- а) интимная;
- б) личная;
- в) социальная;
- г) публичная.

Правильный ответ: в.

21. Оправдание неприемлемых мыслей, чувств и действий придуманными, этически приемлемыми мотивами:

- а) компенсация;
- б) рационализация;
- в) вытеснение;
- г) проекция.

Правильный ответ: б.

22. Стилистический барьер общения возникает:

- а) из-за непонятной или неправильной логики и рассуждений;
- б) из-за невнятной речи;

в) из-за несоответствия стиля речи и ситуации общения;

г) из-за неприязни или недоверия к коммуникатору.

Правильный ответ: в.

23. Упрощённые мнения относительно отдельных лиц или ситуаций:

а) стереотипы;

б) предвзятые представления;

в) пренебрежения фактами;

г) всё выше перечисленное.

Правильный ответ: а.

24. Установление сходства одного человека с другим:

а) рефлексия;

б) эмпатия;

в) стереотипизация;

г) идентификация.

Правильный ответ: г.

25. Особый способ глубокого и безошибочного восприятия внутреннего мира другого человека:

а) рефлексия;

б) эмпатия;

в) идентификация;

г) стереотипизация.

Правильный ответ: б.

26. Осознание человеком того, как он воспринимается партнёром по общению:

а) рефлексия;

б) эмпатия;

в) идентификация;

г) стереотипизация.

Правильный ответ: а.

27. Феномен, который проявляется в том, что первоначальное отношение к какой-то одной частной стороне личности переносится на весь образ человека, а затем общее впечатление о человеке – на оценку его отдельных качеств, называется:

а) эффектом «ореола»;

б) эффектом «проецирования»;

в) эффектом «первичности»;

г) эффектом «последней информации».

Правильный ответ: а.

28. Защитный механизм, проявляющийся в том, что собственные отрицательные качества человек бессознательно приписывает другому лицу, причём, как правило, в преувеличенном виде:

а) сублимация;

б) компенсация;

в) проекция;

г) отрицание.

Правильный ответ: в.

29. Непроизвольная податливость человека мнению других лиц или группы:

- а) суггестия;
 - б) конформизм;
 - в) нонконформизм;
 - г) самоопределение.
- Правильный ответ: а.

30. Группа, нормы и правила которой служат для личности образцом:

- а) малая группа;
 - б) группа членства;
 - в) большая группа;
 - г) референтная группа.
- Правильный ответ: г

31. Определите третью фразу деловой беседы:

- а) опровержение доводов собеседника;
 - б) аргументирование;
 - в) передача информации;
 - г) принятие решений.
- Правильный ответ: б.

32. Выберите один из этапов фазы передачи информации:

- а) «перехватывание» инициативы;
 - б) формирование предварительного мнения;
 - в) пробуждение интереса к беседе;
 - г) осуждение проблем.
- Правильный ответ: г.

33. К какой фазе относятся требования- опыт, деликатность и внимание к собеседнику:

- а) аргументации;
 - б) принятия решения и завершения беседы;
 - в) нейтрализации замечаний собеседников;
 - г) передача информации?
- Правильный ответ: б.

34. При приеме подчиненных работник должен:

- а) не проявлять откровенной симпатии и антипатии; +
 - б) затягивать темы политики, религии или расовой принадлежности;
 - в) избегать в беседах поддержания злословия в адрес отсутствующих;
 - г) без причины отказываться от осуждения предписанной темы.
- Правильный ответ: в.

35. Как называется процесс взаимодействия, в котором происходит обмен деятельностью и опытом, предполагающим достижение определенного результата:

- а) деловые совещания и собрания;
 - б) публичные выступления;
 - в) деловые переговоры;
 - г) деловая беседа.
- Правильный ответ: г.

36. Оптимальными днями для переговоров являются:

- а) вторник, среда, четверг;

- б) понедельник, среда, пятница;
- в) вторник, четверг, пятница;
- г) понедельник, вторник, среда.

Правильный ответ: а.

37. При каком методе ведения переговоров достигается согласие между партнерами:

- а) вариационном методе;
- б) методе сотрудничества;
- в) компромиссном методе;
- г) методе интеграции?

Правильный ответ: в.

38. К какому типу совещаний относятся использование новых идей, разработка перспективных направлений деятельности:

- а) информативное собеседование;
- б) совещание с целью принятия решения;
- в) научное совещание;
- г) творческое совещание?

Правильный ответ: г.

39. По основной задаче деловые совещания подразделяются:

- а) на инструктивные, оперативные и проблемные;
- б) авторитарные, свободные и демократические;
- в) разовые, постоянно действующие и периодические;
- г) республиканские, отраслевые и межрегиональные.

Правильный ответ: а.

40. Какие правила нужно соблюдать при общении с переводчиком:

- а) говорить быстро и напористо;
- б) сопровождать речь идеологическими оборотами;
- в) использовать профессиональную лексику;
- г) произносить не более одного-двух предложений подряд?

Правильный ответ: г.

41. Тип акцентуации, который стремится к материальному благосостоянию, но не любит трудиться; всего достигает обходными путями, поэтому выражено стремление быть в центре внимания и добиваться своих целей любой ценой:

- а) демонстративный
- б) возбудимый;
- в) педантичный;
- г) застревающий.

Правильный ответ: а.

42. Человек, нервная система которого определяется преобладанием возбуждения над торможением, вследствие чего он реагирует очень быстро, часто необдуманно, не успевает затормозить, сдержаться, проявляет нетерпение, порывистость, резкость движений, вспыльчивость, необузданность, несдержанность:

- а) флегматик;
- б) сангвиник;
- в) холерик;
- г) меланхолик.

Правильный ответ: в.

43. Человек с сильной, уравновешенной, подвижной нервной системой, обладает быстрой скоростью реакции, его поступки обдуманно, он жизнерадостен, благодаря чему его характеризует высокая сопротивляемость трудностям жизни:

- а) флегматик;
- б) сангвиник
- в) холерик;
- г) меланхолик.

Правильный ответ: б.

44. Человек с сильной, уравновешенной, инертной нервной системой, вследствие чего реагирует медленно, неразговорчив, эмоции проявляются замедленно (трудно рассердить, развеселить); обладает высокой работоспособностью:

- а) флегматик;
- б) сангвиник;
- в) холерик;
- г) меланхолик.

Правильный ответ: а.

45. Человек со слабой нервной системой, обладающий повышенной чувствительностью даже к слабым раздражителям:

- а) флегматик;
- б) сангвиник;
- в) холерик;
- г) меланхолик

Правильный ответ: г.

46. Таким людям, прежде чем принять какое-либо решение, нужно, чтобы их долго обхаживали:

- а) ломака;
- б) любитель решать все с ходу;
- в) разведчик;
- г) наставник.

Правильный ответ: а.

47. Человек этой категории должен непременно принять решение к концу встречи

- а) ломака;
- б) любитель решать все с ходу;
- в) разведчик;
- г) наставник.

Правильный ответ: б.

48. Партнер, который, прикрывается вниманием и заботой о вас, выуживает какие-то сведения, а сам ничего в взамен не сообщает, а если и выдает какую-то информацию, она часто оказывается ложной или к делу не относящейся:

- а) ломака;
- б) любитель решать все с ходу;
- в) разведчик;
- г) наставник.

Правильный ответ: в.

49. Деловой, партнер, который заботиться об успехах ближнего, частот даже в ущерб себе:

- а) ломака;
- б) любитель решать все с ходу;
- в) разведчик;
- г) наставник.

Правильный ответ: г.

50. Люди, подхватывающие чужие идеи и активно выполняющие их в жизнь:

- а) ремесленники;
- б) генераторы идей;
- в) критики;
- г) активные эрудиты.

Правильный ответ: г.

51. Какой из этических принципов, по Д. Ягеру, лишний:

- а) пунктуальность;
- б) конфиденциальность;
- в) грамотность;
- г) небрежность.

Правильный ответ: г.

52. Произнесение вслух имени человека относится к приему:

- а) имя собственное;
- б) зеркало отношений;
- в) комплименты;
- г) терпеливый слушатель.

Правильный ответ: а.

53. Употребление золотых слов:

- а) имя собственное;
- б) зеркало отношений;
- в) комплименты;
- г) терпеливый слушатель.

Правильный ответ: в.

54. Улыбка, демонстрация положительных эмоций вашему:

- а) комплименты;
- б) зеркало отношений;
- в) терпеливый слушатель;
- г) имя собственное.

Правильный ответ: б.

55. Позволяет пережить те же чувства, которые испытывает собеседник, отразить их, понять эмоциональное состояние собеседника и разделить его чувства:

- а) нерефлексивное слушание;
- б) рефлексивное слушание;
- в) эмпатическое слушание;
- г) активное слушание.

Правильный ответ: в.

56. Чего не следует делать во время слушания:

- а) стараться выразить понимание;
- б) придерживаться одобрительной установки по отношению к собеседнику;
- в) стараться понять не только смысл слов, но и чувства собеседника;
- г) притворятся слушающим.

Правильный ответ: г.

57. Какой психолог писал, что «звучание собственного имени для человека- самая приятная мелодия»:

- а) Вильгельм Вундт;
- б) Дейл Карнеги;
- в) Зигмунд Фрейд;
- г) Альфред Адлер.

Правильный ответ: б.

58. Какой прием влияния на партнера запрещает грубо и резко перебивать собеседника:

- а) «зеркало отношений»;
- б) «терпеливый слушатель»;
- в) «комплименты»;
- г) «личная жизнь».

Правильный ответ: б.

59. Кто выделил 6 основных принципов делового общения:

- а) Дейл Карнеги;
- б) Джен Ягер;
- в) Виктор Франкл;
- г) Джон Уотсон.

Правильный ответ: б.

60. Прием психологического воздействия на собеседника, сущность которого заключается в апелляции к логике, разуму человека:

- а) заражение;
- б) внушение;
- в) убеждение;
- г) запугивание.

Правильный ответ: в.

Задания с несколькими вариантами ответов, на соответствие и последовательность, пропущенное слово.

1. *Выберите несколько вариантов ответа*

Какая бывает речь (виды речи):

- а) коммуникативная;
- б) внутренняя;
- в) дикторская;
- г) письменная.

Правильный ответ: б, г.

2. *Выберите несколько вариантов ответа*

К техникам малого разговора, применяемого в деловой коммуникации, относятся:

- а) высказывания - ссылки с приятными ассоциациями для партнера;
- б) интересный, увлекательный рассказ;

- в) убеждающие деловые сообщения;
 - г) позитивные констатации событий или фактов, интересующих партнера.
- Правильный ответ: а, б, г.

3. *Выберите несколько вариантов ответа*

Характерные качества холерика в коммуникативной деятельности это:

- а) неусидчивость;
- б) суетливость;
- в) находчивы в споре;
- г) не растрачивают попусту силы;

Правильный ответ: а, б, в.

4. *Выберите несколько вариантов ответа*

Особенность невербального общения:

- а) его проявление обусловлено импульсами нашего подсознания;
- б) отсутствие возможности подделать эти импульсы;
- в) его проявлениям доверяют больше, чем вербальному каналу общения.

Правильный ответ: а, б, в.

5. *Выберите несколько вариантов ответа*

Нормами этикета является:

- а) вежливость;
- б) настойчивость;
- в) тактичность;
- г) мнительность.

Правильный ответ: а, в.

6. *Выберите несколько вариантов ответа*

Признаки стресса:

- а) тревожность;
- б) бессонница;
- в) агрессивность;
- г) боль в ногах.

Правильный ответ: а, б, в.

7. *Выберите несколько вариантов ответа*

Выделите принцип, на котором не может быть основано деловое общение:

- а) излишняя дружелюбность;
- б) порядочность;
- в) тактичность;
- г) уважительность;
- д) эгоизм;

Правильный ответ: а, д.

8. *Расположите в правильной последовательности этапы проведения беседы:*

- а) планирование беседы;
- б) передача информации и слушание;
- в) завершение беседы;
- г) принятие решений;
- д) начало беседы.

Ответ: а, д, б, г, в.

9. Расположите в правильной последовательности ступени речевого акта:

- а) его восприятие и понимание
- б) подготовка и исполнение высказывания
- в) обратная связь

Правильный ответ: б, в, а.

10. Расположите в правильной последовательности типы темперамента от устойчивого к менее устойчивому.

- а) меланхолик;
- б) флегматик;
- в) сангвиник;
- г) холерик;

Правильный ответ: в, б, г, а.

11. Расположите в правильной последовательности элементы коммуникативного процесса:

- а) восприятие;
- б) канал;
- в) получатель сообщения;
- г) отправитель;
- д) обратная связь;
- е) сообщение.

Правильный ответ: г, е, б, в, а, д.

12. Расположите в правильной последовательности действия при деловой коммуникации:

- а) выход из контакта;
- б) ориентация в ситуации;
- в) обсуждение проблемы и принятие решения;
- г) установление контакта.

Правильный ответ: г, б, в, а.

13. Определите соответствия:

1) мимика	а) учение о контактах общающихся людей, осуществляемых с помощью прикосновения
2) пантомимика	б) совокупность телодвижений, применяемых в процессе человеческого взаимодействия (за исключением движений речевого аппарата)
3) кинесика	в) движение мышц лица, отражающее внутреннее эмоциональное состояние, способное предоставить истинную информацию о том, что переживает человек
4) такесика	г) выразительные движения человека: походка, позы, осанка, общая моторика всего тела

Правильный ответ: 1 – в, 2 – г, 3 – б, 4 – а.

14. Определите соответствия:

1) барьер непонимания	а) неприязнь или недоверие к коммуникатору
2) фонетический барьер	б) непонятная или неправильная логика рассуждений
3) стилистический барьер	в) невнятная речь

4) логический барьер	г) социальные, политические, религиозные и профессиональные различия
5) барьер социально-культурного различия	д) незнание отдельных слов или выражений
6) барьер отношений	д) несоответствие стиля речи

Правильный ответ: 1 – д, 2 – в, 3 – е, 4 – б, 5 - г, 6 - а.

15. *Определите соответствия между особенностью характера и ее описанием:*

а) ломака	1) заботиться о других в ущерб самому себе
б) разведчик	2) прикрывается заботой, выуживая информацию
в) наставник	3) немедленно принимает решение к концу встречи
г) любитель решать все с ходу	4) кривляется, долго обхаживаемый человек

Правильный ответ: а - 4; б - 2; в - 1; г - 3.

16. *Установите соответствие между формами деловых коммуникаций и их понятием:*

1) деловой разговор	а) контакт людей в устной форме, касающийся деловой деятельности и ее различных аспектов
2) деловые переговоры	б) способ открытого коллективного обсуждения проблем группой специалистов
3) деловое совещание	в) особая форма совещания, в котором участвует не менее двух сторон, и результат которого фиксируется в юридическом документе

Правильный ответ: 1 - а ,2 - в ,3 - б.

17. *Установите соответствия:*

1) моббинг	а) тип агрессора, для которого вызывающее поведение является нормой, это скандальные персоны
2) буллинг	б) систематические акты агрессии (словесной, психологической или физической), направленные против одной или нескольких жертв
3) кричащая Мими	в) форма психологического насилия над отдельным человеком со стороны группы в любом контексте, например, в семье, группе сверстников, школе, на рабочем месте, в районе, сообществе или в интернете

Правильный ответ: 1 – в, 2 – б, 3 – а.

18. *Установите соответствия:*

1) конгруэнтность	а) применяется в ситуациях, когда люди плохо знают друг друга. Иным словами «отражение другого человека»
2) пейсинг	б) психологическое состояние между людьми, для которого характерно наличие единения, настроенности на одну волну, взаимной симпатии, непринужденности, взаимопонимания и доверия
3) моббинг	в) согласованность информации, одновременно передаваемой человеком вербальным и невербальным способом, а также непротиворечивость его речи, убеждений между собой
4) раппорт	г) форма психологического насилия над отдельным человеком со стороны группы в любом контексте, например, в семье, группе сверстников, школе, на рабочем месте, в районе,

	сообществе или интернете
--	--------------------------

Правильный ответ: 1 - в, 2 - а, 3 - г, 4 – б.

19. Установите соответствие:

а) необходимость сообщить о проведении мероприятия;	1) письмо-подтверждения
б) необходимость уведомить отправителя о получении документов;	2) сопроводительное письмо
в) необходимость составить ответ на письмо-запрос или письмо-просьбу;	3) письмо-ответ
г) деловое письмо, составляемое для получения каких-либо официальных сведений или документов.	4) письмо-запрос

Правильный ответ: 1 - б, 2 - а, 3 - в, 4 – г.

20. Установите соответствие между деструктивными и конструктивными функции конфликта с перечнем действий:

Функции конфликта	Действия в конфликте
1) деструктивные функции конфликта	а) ослабление единства и сплоченности группы б) сплочение группы в) ослабление психической напряженности г) риск появления деструктивного лидера д) нарушения в развитии личности е) выявление существующих проблем в группе
2) конструктивные функции конфликта	

Правильный ответ: 1 – а, в, г, д. 2 – б, е.

21. Установите соответствие:

1) принцип приписывающий помощь другим	а) мораль
2) предмет этики - это	б) альтруизм
3) принцип предписывающий необходимость выполнения обязанностей	в) уважение
4) принцип на котором основано деловое общение	г) долг

Правильный ответ: 1 - б, 2 - а, 3 - г, 4 - в.

22. Вставьте пропущенное слово

Защита от манипуляций в общении прежде всего состоит в избегании *...*

- а) конфликта;
- б) коллег по работе;
- в) деловых коммуникаций;
- г) манипулятора.

Правильный ответ: г.

23. Вставьте пропущенное слово в определении:

Критик-человек, который *...* различные произведения: фильмы, книги, музыку и т.д.

Правильный ответ: анализирует

24. *Вставьте пропущенное слово в определении:*

Переговорный процесс – неотъемлемый элемент деловых отношений, включающий поиск соглашения между *...*, заинтересованными в сотрудничестве, и вместе с тем имеющими свои специфические интересы.

Ответ: деловыми партнерами.

25. *Вставьте пропущенное слово в определении:*

Деловое совещание — это форма организованного, целенаправленного взаимодействия группы заинтересованных лиц посредством обмена мнениями для выработки и принятия *...*.

Правильный ответ: решения.

26. *Вставьте пропущенное слово в определении:*

..... - это отличный специалист, пользуется заслуженным авторитетом у коллег и руководства, проходит последовательно все иерархические ступени в организации — это по типу профессиональной карьеры

Правильный ответ: «скалолаз».

27. *Вставьте пропущенное слово*

Защита от манипуляций в общении прежде всего состоит в избегании *.....*

- а) конфликта;
- б) коллег по работе;
- в) деловых коммуникаций;
- г) манипулятора.

Правильный ответ: манипулятора.

28. *Вставьте пропущенное слово в определении:*

.....- это документ, в котором гарантируется оплата выполнений работы или предоставление чего-либо (работы, помещения)

Правильный ответ: гарантийное письмо.

29. *Вставьте пропущенное слово в определении:*

Совокупность устойчивых элементов конфликта, динамически взаимосвязанных и организующих конфликт в целостную систему и процесс – это *.....*

Правильный ответ: структура конфликта.

30. *Вставьте пропущенное слово в определении:*

.....-это состояние психического напряжения, обусловленное выполнением деятельности в особенно сложных условиях

Правильный ответ: стресс.

Ситуационные задачи

1. *Оцените ситуацию и разработайте стратегию.*

Сотрудник постоянно уклоняется от ответственности, переспрашивает, как следует выполнять текущую работу, но в результате все делает весьма старательно.

Сотрудник работает в компании более полугода. Чем может быть вызвана эта ситуация?

Правильный ответ: Подобное поведение может быть симптомом как проблем подчиненного, так и неэффективного руководства менеджера.

2. *Оцените ситуацию и найдите решение.*

Менеджер по продажам с окладом в 20 тыс. рублей считает, что для повышения его личного и профессионального статуса ему нужен престижный автомобиль. Он берет кредит и вскоре выясняет, что не справляется с платежами. Дать классификацию конфликта. Выявить причину конфликта. Возможные варианты урегулирования и их последствия.

Правильный ответ: Внутренний конфликт. Купил и теперь не справляется с кредитом. Больше работать, чтобы закрыть кредит.

3. *Определите типовое поведение носителя одной из четырех функций (P – производство результатов, A – администрирование, E – предпринимательство, I – интеграция) согласно методологии И. Адизеса. Описание ситуации:*

Как обычно у вас проходит уборка. Обычно процесс уборки проходит неспешно, последовательно. Тратится много времени, все разложено по полочкам и коробочкам.

Правильный ответ: A – администратор.

4. *Определите типовое поведение носителя одной из четырех функций (P – производство результатов, A – администрирование, E – предпринимательство, I – интеграция) согласно методологии И. Адизеса. Описание ситуации:*

Вам срочно нужна определенная сумма денег и нужно проверить какое-либо дельце, чтобы получить необходимую сумму.

Правильный ответ: E – предприниматель.

5. *Определите типовое поведение носителя одной из четырех функций (P – производство результатов, A – администрирование, E – предпринимательство, I – интеграция) согласно методологии И. Адизеса. Описание ситуации:*

На носу День учителя. Вас назначили ответственным за букет, ваши действия. Обычный букет? Скучно! Если дарить, то что-то креативное, например, букет из фруктов или конфет.

Правильный ответ: E – предприниматель.

6. *Определите типовое поведение носителя одной из четырех функций (P – производство результатов, A – администрирование, E – предпринимательство, I – интеграция) согласно методологии И. Адизеса. Описание ситуации:*

Запланирован очередной выходной с друзьями, необходимо разделить между собой обязанности. Например, приготовить мясо под шашлыки, купить напитки.

Правильный ответ: A – администратор.

7. *Определите типовое поведение носителя одной из четырех функций (P – производство результатов, A – администрирование, E – предпринимательство, I – интеграция) согласно методологии И. Адизеса. Описание ситуации:*

К вам должны прийти сегодня в гости друзья. Но вы задерживаетесь на работе и попросили друзей принести по одному необычному блюду с собой, помочь своих домашних.

Правильный ответ: I – интегратор.

8. *Определите типовое поведение носителя одной из четырех функций (P – производство результатов, A – администрирование, E – предпринимательство, I – интеграция) согласно методологии И. Адизеса. Описание ситуации:*

На выходные ваш брат попросил посидеть с его детьми. Их трое, возраст от 4 до 8 лет. Вам ближе почитать им книгу, полепить, порисовать, может быть вместе приготовить пельмени на полгода вперед (не любите тратить время попросту).

Правильный ответ: Р – производитель.

9. *Определите типовое поведение носителя одной из четырех функций (Р – производство результатов, А – администрирование, Е – предпринимательство, I – интеграция) согласно методологии И. Адизеса. Описание ситуации:*

Вас пригласили на день рождения. Была идея испечь торт и преподнести его виновнику торжества. Вам ближе отказаться и предложить лучше купить торт, так как готовка займет уйму времени, а в этом вы не сильны. Вы не кондитер.

Правильный ответ: Р – производитель.

10. *Определите типовое поведение носителя одной из четырех функций (Р – производство результатов, А – администрирование, Е – предпринимательство, I – интеграция) согласно методологии И. Адизеса. Описание ситуации:*

В начале любого Нового дела вам ближе найти опытных в этом деле людей и попросить их поделиться знаниями и опытом, спросить совета.

Правильный ответ: I – интегратор.

11. *Определите типовое поведение носителя одной из четырех функций (Р – производство результатов, А – администрирование, Е – предпринимательство, I – интеграция) согласно методологии И. Адизеса. Описание ситуации:*

В спорном вопросе для вас близко не учитывать мнение каждого. Они знают только теорию, а делаете вы. Зачем сотрясать воздух и тратить время. Лучше пойти и начать делать.

Правильный ответ: Р – производитель.

12. *Определите типовое поведение носителя одной из четырех функций (Р – производство результатов, А – администрирование, Е – предпринимательство, I – интеграция) согласно методологии И. Адизеса. Описание ситуации:*

Грядут изменения, ваши отношения к ним такие: прежде чем внедрить изменения нужно почувствовать настроение людей, коллектива, настроение руководства, настроение важных специалистов, не убегут ли они от таких изменений. Под изменения нужно адаптировать весь коллектив.

Правильный ответ: I – интегратор.

13. *Оцените ситуацию ответьте на вопрос*

Вы - прораб участка. Один из рабочих на объекте, будучи в нетрезвом состоянии, сломал дорогостоящую оснастку. Пытаясь отремонтировать ее, другой рабочий получил травму. Об этом сообщил Вам мастер.

Что Вы ответите ему?

а) составить акт поломки оборудования. Завтра доложите.

б) без меня ничего не предпринимайте. Я сейчас приеду и на месте разберусь во всем.

в) действуйте, как сочтете необходимым. А завтра я разберусь.

г) потребую вызвать скорую помощь к пострадавшему, а все документы о случившемся оформить потом, доложить о состоянии пострадавшего.

д) действуйте согласно инструкции.

Правильный ответ: г.

14. *Оцените ситуацию, определите вид лидерства (позитивное или негативное).*

Ситуация: Профсоюзный лидер организации, стремясь улучшить условия на предприятии, вступает в конфликт с начальством.

а) позитивное;

- б) негативное;
в) позитивное на горизонтальном уровне иерархии, негативное – на вертикальном;
г) негативное на горизонтальном уровне, позитивное – на вертикальном.
Правильный ответ: в.

15. *Оцените ситуацию и найдите решение.*

Вы работаете менеджером в средней по размеру фирме. В руководимом вами трудовом коллективе, как вам стало известно, имеется неформальный лидер. Данный работник имеет более продолжительный, чем у вас, опыт работы в данной сфере деятельности, стаж его работы превышает ваш почти в два раза. Кроме того, он умеет выслушать других сотрудников, многие идут к нему за советом, а не к Вам. Вы наметили в ближайшее время расширить сферу деятельности фирмы, провести некоторые изменения в структуре управления. Неформальный лидер, как Вам сообщили, против предстоящих перемен.

Правильный ответ: Наилучшей альтернативой поведения менеджера является привлечение неформального лидера на свою сторону. Чтобы ослабить сопротивление переменам со стороны неформального лидера, необходимо разрешить ему участвовать в принятии решений.

УК-5 Способен воспринимать межкультурное разнообразие общества в социально-историческом, этическом и философском контекстах

УК-5.1 Знает закономерности и особенности социально-исторического развития различных культур в этическом и философском контексте

УК-5.2 Умеет понимать и воспринимать разнообразие общества в социально-историческом, этическом и философском контекстах

УК-5.3 Имеет навыки общения в мире культурного многообразия с использованием этических норм поведения

ИСТОРИЯ РОССИИ

(семестр: 1,2; промежуточная аттестация: зачет, экзамен)

Тип заданий: выбор одного правильного варианта из предложенных вариантов ответов

Задание 1 Человеческое общество в процессе своего развития проходит ряд стадий – это подход

1. Социально-экономический (формационный)
2. Культурно-исторический
3. Религиозный
4. Естественно-научный

Правильный ответ 1

Задание 2 Предполагает опору на факты в истинном содержании, не искаженные и не подогнанные под схему - это принцип

1. Объективности
2. Социального подхода
3. Историзма
4. Альтернативности

Правильный ответ 1

Задание 3 Объяснение происхождения человечества, его развития божественной волей – это подход

1. Естественно-научный

2. Религиозный
3. Формационный
4. Цивилизационный

Правильный ответ 2

Задание 4 Все исторические факты, явления и события рассматриваются в соответствии с конкретно-исторической обстановкой, в их взаимосвязи и взаимообусловленности – это принцип

1. Социального подхода
2. Объективности
3. Историзма
4. Альтернативности

Правильный ответ 3

Задание 5 Норманнская теория происхождения Русского государства появилась в ... веке:

1. XII (летописец Нестор)
2. XVI (псковский монах Филофей)
3. XVIII (немецкие ученые Миллер, Байер, Шлецер)
4. XIX (Н.М. Карамзин)

Правильный ответ 3

Задание 6 Покровителем скотоводов у славян-язычников был бог:

1. Сварог
2. Велес
3. Перун
4. Стрибог

Правильный ответ 2

Задание 7 Преобладающий тип земледелия у восточных славян, проживающих в лесной полосе:

1. Перелог
2. Трехполье
3. Огневой
4. Подсечно-огневой

Правильный ответ 3

Задание 8 В 1097 г. в г. Любеч состоялся съезд русских князей по инициативе:

1. Владимира I
2. Святослава
3. Владимира Мономаха
4. Святополка

Правильный ответ 3

Задание 9 Свержение золотоордынского ига произошло во время правления:

1. Василия Темного
2. Ивана III
3. Василия III
4. Ивана IV

Правильный ответ 2

Задание 10 Московское княжество возникло:

1. С распадом Киевской Руси
2. В 1147 г.
3. Во второй половине XII в.
4. Во второй половине XIII в.

Правильный ответ 4

Задание 11 Корпус первого русского постоянного войска – стрельцов, возник при:

1. Иван IV

2. Петре I
3. Борисе Годунове
4. Михаиле Романове

Правильный ответ 1

Задание 12 Неофициальное правительство при Иване IV называли:

1. Боярской думой
2. Семибоярщиной
3. Избранной радой
4. Приказом государя тайных дел

Правильный ответ 3

Задание 13 Бессрочный сыск беглых крестьян узаконен:

1. Судебником 1497 г.
2. Судебником 1550 г.
3. специальным указом 1581 г.
4. Соборным уложением 1649 г.

Правильный ответ 4

Задание 14 Волостелями в XVI в. называли:

1. волостных писарей
2. бояр-наместников, управлявших волостью
3. крестьян, вышедших из общины
4. странствующих монахов

Правильный ответ 2

Задание 15 Крестьянская война 1670-1671 гг. охватила территории:

1. Дона, Поволжья и Заволжья
2. Заволжья и Приуралья
3. Приуралья и Зауралья
4. Прикаспия и бассейна Волги

Правильный ответ 1

Задание 16 Основная территориально-административная единица в XVII в.:

1. волость
2. уезд
3. слобода
4. губерния

Правильный ответ 2

Задание 17 Губернии в России появились при:

1. Петре I
2. Елизавете
3. Екатерине II
4. Павле I

Правильный ответ 1

Задание 18 Высшим консультативным и распорядительным органом при Екатерине II стал:

1. Приказ тайных дел
2. Совет при высочайшем дворе
3. Сенат
4. Приказ общественного призрения

Правильный ответ 2

Задание 19 Отступление от Москвы армия Кутузова начинала по Рязанской дороге, а оторвавшись от неприятеля, перешла проселками на:

1. Смоленскую
2. Ярославскую
3. Калужскую

4. Тверскую

Правильный ответ 3

Задание 20 Указ о вольных хлебопашцах (1803) предусматривал:

1. роспуск военных поселений
2. освобождение крестьян за выкуп по желанию помещика
3. выкуп за счет казны и переселение крестьян в Сибирь
4. перевод рекрутов из крепостных в казачество с наделением их землей

Правильный ответ 2

Задание 21 Программным документом «Северного общества» декабристов стала Конституция, разработанная:

1. Н.М. Муравьевым
2. П.И. Пестелем
3. Е.П. Оболенским
4. А.А. Бестужевым

Правильный ответ 1

Задание 22 Республиканское правление в первой половине XIX в. в России предполагалось установить по:

1. «Русской Правде» Пестеля
2. «Конституции» Муравьева
3. «Манифесту» Трубецкого
4. «Зеленой книге»

Правильный ответ 1

Задание 23 Первая железная дорога Петербург – Царское Село построена в ... году:

1. 1815
2. 1822
3. 1837
4. 1853

Правильный ответ 3

Задание 24 Промышленным переворотом называют:

1. переход от труда кустаря-одиночки к коллективному
2. переход от мануфактуры к фабрике
3. переход к освоению металлов
4. отделение ремесла от земледелия

Правильный ответ 2

Задание 25 Указ об обязанных крестьянах 1842 г. предусматривал:

1. освобождение крестьян от налогов
2. крестьян прикрепили к общинам
3. освобождение крестьян без выкупа и без земли
4. освобождение крестьян с обязательным наделением землей за выкуп

Правильный ответ 3

Задание 26 Они отстаивали идею об общем с Западной Европой пути эволюционного развития России:

1. Консерваторы
2. Либералы
3. Разночинцы
4. Народники

Правильный ответ 2

Задание 27 Приверженцами теории «официальной народности» во второй половине XIX в. были:

1. либералы
2. консерваторы

3. марксисты

4. народники

Правильный ответ 2

Задание 28 Будущее страны они видели в общинном социализме и считали, что преобразования должны осуществляться революционным методом, это:

1. Революционные народники

2. Либеральные народники

3. Марксисты

4. Разночинцы

Правильный ответ 1

Задание 29 Им было присуще неприятие насильственных методов борьбы, они выражали интересы крестьян:

1. Либеральные народники

2. Марксисты

3. Консерваторы

4. Либералы

Правильный ответ 1

Задание 30 Во второй половине XIX в. на позициях марксизма стояла организация:

1. Черный передел

2. Великорус

3. Земля и воля

4. Союз борьбы за освобождение рабочего класса

Правильный ответ 4

Задание 31 Кулаками в начале XX в. называли:

1. Зажиточных крестьян, пользующихся наемным трудом

2. Крестьян-ремесленников

3. Участников крестьянских волнений в ходе революции 1905-1907 гг.

4. Крестьян, имевших не менее 4-х лошадей и 4-х коров

Правильный ответ 1

Задание 32 Всероссийская октябрьская политическая стачка относится к событиям:

1. революции 1905-1907 гг.

2. Октябрьской социалистической революции

3. гражданской войны

4. НЭПа

Правильный ответ 1

Задание 33 Целью аграрной реформы П.А. Столыпина было:

1. рассредоточить крестьян по хуторам, и тогда революционерам будет трудно поднять их на бунт

2. ускорить буржуазную эволюцию сельского хозяйства

3. отвлечь крестьян от острых политических вопросов в обществе

4. освоить и заселить малоосвоенные территории страны

Правильный ответ 2

Задание 34 Брусиловский прорыв в ходе I мировой войны произошел:

1. осень 1914 г.

2. весна 1915 г.

3. лето 1916 г.

4. весна 1917 г.

Правильный ответ 3

Задание 35 В манифесте 17 октября 1905 г. было обещано:

1. принять Конституцию России

2. созвать законодательную Государственную думу

3. ввести восьмичасовой рабочий день
4. наделить крестьян землей

Правильный ответ 2

Задание 36 Свободу слова, печати и уличных шествий россияне впервые получили:

1. 19 февраля 1861 г.
2. 17 октября 1905 г.
3. после свержения Николая II
4. после подавления корниловского мятежа и провозглашения России 1 сентября 1917 г. республикой

Правильный ответ 2

Задание 37 В первой мировой войне участвовали ... государств:

1. 16
2. 20
3. 28
4. 38

Правильный ответ 4

Задание 38 В число лучших полководцев 1-й мировой войны А.А. Брусилов выдвинулся:

1. во время операции на территории Восточной Пруссии в августе 1914 г.
2. как организатор наступления, проведенного русской армией в 1916 г.
3. как Верховный главнокомандующий русской армией в мае 1917 г.
4. осенью 1914 г., когда русские войска под его командованием взяли г. Львов

Правильный ответ 2

Задание 39 Союзниками России в I мировой войне были:

1. Италия, Франция
2. Англия, Франция
3. Германия, Австро-Венгрия
4. Англия, Италия

Правильный ответ 2

Задание 40 Главным элементом Декрета о земле была идея:

1. об уравнительном землепользовании
2. национализации всех земель
3. передаче земель земствам
4. о самоуправляющихся общинах

Правильный ответ 2

Задание 41 Продовольственная разверстка в России впервые была введена в ... году:

1. 1919
2. 1918
3. 1917
4. 1916

Правильный ответ 1

Задание 42 Политика военного коммунизма не предусматривала:

1. Повышение зарплаты партийным руководителям
2. Уравнительная система оплаты
3. Всеобщая трудовая повинность
4. Бесплатные коммунальные услуги

Правильный ответ 1

Задание 43 Продразверстку заменили продналогом в ... году:

1. 1919
2. 1920
3. 1921

4. 1922

Правильный ответ 3

Задание 44 Первым мероприятием новой экономической политики было:

1. замена продразверстки продналогом
2. денежная реформа
3. денационализация мелких предприятий
4. разрешение аренды земли

Правильный ответ 1

Задание 45 Характерная черта НЭПа:

1. приватизация крупных предприятий
2. замена продразверстки продналогом
3. ликвидация безработицы
4. отмена налогов

Правильный ответ 2

Задание 46 СССР был образован в 1922 г. как::

1. автономное государство
2. парламентская республика
3. федеративное государство
4. конфедерация

Правильный ответ 3

Задание 47 Союзная республика, не вошедшие в состав СССР в 1922 г.:

1. Закавказская Федерация
2. Белоруссия
3. Узбекистан
4. Украина

Правильный ответ 3

Задание 48 Курс на индустриализацию большевики провозгласили на ... съезде партии:

1. XI
2. XII
3. XIII
4. XIV

Правильный ответ 4

Тип заданий: выбор нескольких вариантов из предложенных вариантов ответов

Задание 1 Установите соответствие между событиями и годами: к каждой позиции первого столбца подберите соответствующую позицию из второго столбца.

СОБЫТИЕ

А) отставка Н. С. Хрущёва	1) 1185 г.
Б) пресечение династии Рюриковичей	2) 1223 г.
В) поход новгород-северского князя Игоря Святославича на половцев	3) 1598 г.
Г) учреждение Правительствующего сената	4) 1711 г.
	5) 1953 г.
	6) 1964 г.

Правильный ответ 6314

Задание 2 Установите соответствие между процессами (явлениями, событиями) и фактами, относящимися к этим процессам (явлениям, событиям): к каждой позиции первого столбца подберите соответствующую позицию из второго столбца. Запишите в таблицу выбранные цифры под соответствующими буквами.

ПРОЦЕСС (ЯВЛЕНИЕ, СОБЫТИЕ)

ФАКТ

- А) перестройка в СССР
- Б) Первая российская революция
- В) создание Древнерусского государства
- Г) реформы Избранной рады

- 1) поход князя Олега на Киев
- 2) отмена кормлений
- 3) созыв I съезда народных депутатов СССР
- 4) созыв I Государственной думы
- 5) принятие Соборного уложения царя Алексея Михайловича
- 6) учреждение поста Генерального секретаря ЦК РКП(б)

Правильный ответ 3412

Задание 3 Установите соответствие между событиями и их участниками: к каждой позиции первого столбца подберите соответствующую позицию из второго столбца.

СОБЫТИЕ

УЧАСТНИК

- А) подавление антиордынского восстания в Твери
- Б) подавление восстания Хлопка
- В) Генуэзская конференция
- Г) разгром турецкого флота у мыса Калиакрия русским флотом

- 1) Иван Калита
- 2) Василий III
- 3) Борис Годунов
- 4) Ф.Ф. Ушаков
- 5) Г.В. Чичерин
- 6) С.О. Макаров

Правильный ответ 1354

Задание 4 Установите соответствие между памятниками культуры и их краткими характеристиками: к каждой позиции первого столбца подберите соответствующую позицию из второго столбца.

ПАМЯТНИКИ КУЛЬТУРЫ

ХАРАКТЕРИСТИКИ

- А) Исаакиевский собор
- Б) церковь Спаса на Нередице
- В) Архангельский собор Московского кремля
- Г) Кремлевский Дворец Съездов

- 1) Сооружение спроектировано архитектором О. Монферраном.
- 2) Здание было построено во времена Ивана IV Грозного.
- 3) Автор — архитектор О.И. Бове.
- 4) Здание было сооружено под руководством итальянского зодчего Алевиза Нового на месте старого собора XIV в.
- 5) Сооружение возведено за один сезон новгородским князем в память о погибших сыновьях.
- 6) Для строительства здания был снесён целый ряд кремлёвских построек XV-XIX вв.

Правильный ответ 1546

Задание 5 Установите соответствие между терминами и их определениями.

ТЕРМИНЫ

ОПРЕДЕЛЕНИЯ

- А) барщина
- Б) посад
- В) рада
- Г) былина

- 1) народное сказание о подвигах героев
- 2) совет знати в Великом княжестве Литовском
- 3) труд зависимых крестьян в хозяйстве землевладельца
- 4) община у восточных славян
- 5) торгово-ремесленная часть города

Правильный ответ 3521

Задание 6 Установите соответствие между событиями и годами: к каждой позиции первого столбца подберите соответствующую позицию из второго столбца.

СОБЫТИЯ	ГОДЫ
А) начало Смоленской войны	1) 1237 г.
Б) Жалованные грамоты дворянству и городам	2) 1327 г.
В) антиордынское восстание в Твери	3) 1632 г.
Г) создание Организации Варшавского договора (ОВД)	4) 1785 г.
	5) 1949 г.
	6) 1955 г.

Правильный ответ 3426

Задание 7 Установите соответствие между процессами (явлениями, событиями) и фактами, относящимися к этим процессам (явлениям, событиям): к каждой позиции первого столбца подберите соответствующую позицию из второго столбца.

ПРОЦЕССЫ (ЯВЛЕНИЯ, СОБЫТИЯ)	ФАКТЫ
А) противостояние угрозе с северо-запада	1) битва при Чашниках
Б) Ливонская война	2) Полтавская битва
В) Северная война	3) Цусимское сражение
Г) Русско-японская война	4) Ледовое побоище
	5) битва на реке Сить
	6) оборона Севастополя

Правильный ответ 4123

Задание 8 Установите соответствие между событиями и участниками этих событий: к каждой позиции первого столбца подберите соответствующую позицию из второго столбца.

СОБЫТИЕ	УЧАСТНИК
А) переход к новой экономической политике	1) В.В. Голицын
Б) воцарение Екатерины II	2) Л.И. Брежнев
В) заключение «Вечного мира» с Польшей	3) Г.Г. Орлов
Г) битва на реке Калке	4) Мстислав Удалой
	5) В.И. Ленин
	6) Владимир Мономах

Правильный ответ 5314

Задание 9 Установите соответствие между описанием, характерными чертами, особенностями событий Великой Отечественной войны 1941–1945 гг. и названиями событий: к каждой позиции первого столбца подберите соответствующую позицию второго столбца.

ОПИСАНИЕ, ХАРАКТЕРНЫЕ ЧЕРТЫ, ОСОБЕННОСТИ	СОБЫТИЯ
А) крупнейшее в истории войны танковое сражение, переход стратегической инициативы к Красной армии	1) Сталинградская битва
Б) окружение и ликвидация крупной группировки противника под командованием Ф. Паулюса	2) Курская битва
В) первое крупное поражение немецкой армии во Второй мировой войне, в результате советского	3) Смоленское сражение
	4) Московская битва
	5) операция «Багратион»

контрнаступления враг был отброшен более чем на 100 км

Г) задержка наступления немецких войск на два месяца, немцы впервые были вынуждены временно перейти к обороне

Правильный ответ 2143

Задание № 10 Ниже приведён список терминов (названий).. Все они, за исключением двух, относятся к периоду 1964–1985 гг.

Найдите и запишите порядковые номера терминов, относящихся к другому историческому периоду.

1) «Дело врачей»; 2) КГБ СССР; 3) Совнарком; 4) Генеральный секретарь ЦК КПСС; 5) диссиденты; 6) Конституция «развитого социализма».

Правильный ответ 13

Задание 11 Ниже приведён список терминов. Все они, за исключением двух, относятся к событиям, явлениям периода Гражданской войны.

Найдите и запишите порядковые номера терминов, относящихся к другому историческому периоду.

- 1) интервенция
- 2) продовольственная диктатура
- 3) «железный занавес»
- 4) антоновщина
- 5) белое движение
- 6) холодная война

Правильный ответ 36

Задание 12 Ниже приведён перечень названий партий и общественных течений XIX— начала XX в. Все они, за исключением двух, относились к социалистическому направлению общественной мысли. Найдите и запишите порядковые номера названий партии (общественного движения), представители которых (которого) не относились к социалистическому направлению общественной мысли.

1) народники; 2) октябристы; 3) эсеры; 4) кадеты; 5) анархисты; 6) большевики

Правильный ответ 24

Задание 13 Ниже приведен перечень терминов. Все они, за исключением двух, относятся к событиям, явлениям XVIII—середины XIX в. Найдите и запишите порядковые номера терминов, относящихся к другому историческому периоду.

- 1) Барщина
- 2) думская монархия
- 3) крепостничество
- 4) император
- 5) Земский собор
- 6) денежный оброк

Правильный ответ 25

Задание 14 Ниже приведён ряд терминов, понятий. Все они, за исключением двух, относятся к периоду правления Ивана Грозного. Найдите и запишите порядковые номера терминов, относящихся к другому историческому периоду.

- 1) Избранная рада
- 2) Земщина

- 3) стрельцы
 - 4) патриарх всея Руси
 - 5) Сенат
 - 6) земские старосты
- Правильный ответ 45

Задание 15 Ниже приведен перечень терминов. Все они, за исключением двух, относятся к событиям XIX в.

Найдите и запишите порядковые номера терминов, относящихся к другому историческому периоду.

- 1) Жандарм
 - 2) верховник
 - 3) кондиции
 - 4) курсистка
 - 5) временнообязанный
 - 6) почётный гражданин
- Правильный ответ 23

Задание 16 Расположите в хронологической последовательности исторические события. Запишите цифры, которыми обозначены исторические события в правильной последовательности.

- 1) Присоединение Твери
 - 2) Присоединение Левобережной Украины
 - 3) Открытие Васко да Гамой морского пути в Индию
- Правильный ответ 132

Задание 17 Расположите в хронологической последовательности исторические события. Впишите цифры, которыми обозначены исторические события, в правильной последовательности.

- 1) Семилетняя война
 - 2) создание Лиги Наций
 - 3) отмена урочных лет
- Правильный ответ 312

Задание 18 Расположите в хронологической последовательности исторические события. Запишите цифры, которыми обозначены исторические события, в правильной последовательности в таблицу.

- 1) битва на реке Шелони
 - 2) начало Столетней войны
 - 3) поход Тохтамыша на Москву
- Правильный ответ 231

Задание 19 Расположите в хронологической последовательности исторические события. Запишите цифры, которыми обозначены исторические события в правильной последовательности.

- 1) Поход Ермака в Сибирь
 - 2) Поход Батыев на Русь
 - 3) Английская буржуазная революция
- Правильный ответ 213

Задание 20 Расположите в хронологической последовательности исторические события. Запишите цифры, которыми обозначены исторические события в правильной последовательности.

- 1) Походы Святослава
 - 2) Поход князя Игоря Новгород-Северского против половцев
 - 3) Битва при Гастингсе
- Правильный ответ 132

Задание 21 Расположите в хронологической последовательности исторические события. Запишите цифры, которыми обозначены исторические события, в правильной последовательности в таблицу.

- 1) восстание под предводительством К. А. Булавина
 - 2) Тайпинское восстание в Китае
 - 3) начало княжения в Москве Даниила Александровича
- Правильный ответ 312

Задание 22 Расположите в хронологической последовательности исторические события. Запишите цифры, которыми обозначены исторические события, в правильной последовательности в таблицу.

- 1) принятие Судебника Ивана III
 - 2) издание Жалованной грамоты городам
 - 3) «Славная революция» в Англии
- Правильный ответ 132.

Задание 23 Расположите в хронологической последовательности исторические события. Запишите цифры, которыми обозначены исторические события, в правильной последовательности в таблицу.

- 1) Смоленская война
 - 2) заключение Анτικοминтерновского пакта Германии и Японии
 - 3) издание указа о вольных хлебопашцах
- Правильный ответ 132.

Задание 24 Расположите в хронологической последовательности исторические события. Запишите цифры, которыми обозначены исторические события, в правильной последовательности в таблицу.

- 1) объединение Италии, провозглашение Итальянского королевства
 - 2) принятие Декрета о земле
 - 3) Соляной бунт
- Правильный ответ 312.

Ситуационные задачи

Задание 1 Решите задачу, заполнив пустые ячейки таблицы, используя представленные в приведённом ниже списке данные. Для каждой ячейки, обозначенной буквой, выберите номер нужного элемента.

Событие	Дата	Участник
Создание Совета народных комиссаров	_____ (А)	В. И. Ленин
Штурм Перекопа	_____ (Б)	_____ (В)

_____ (Г)	1922 г.	Г. В. Чичерин
Подписание Пакта о ненападении с СССР	_____ (Д)	_____ (Е)

Пропущенные элементы

- 1) А. В. Колчак
- 2) октябрь 1917 г.
- 3) ноябрь 1920 г.
- 4) Генуэзская конференция
- 5) Кронштадский мятеж
- 6) М. В. Фрунзе
- 7) сентябрь 1934 г.
- 8) Риббентроп
- 9) август 1939 г.

Правильный ответ: 236498

Задание 2 Решите задачу, заполнив пустые ячейки таблицы, используя представленные в приведённом ниже списке данные. Для каждой ячейки, обозначенной буквами, выберите номер нужного элемента.

Общественный деятель	Направление	Период активной деятельности
Ж.П. Марат	_____ (А)	_____ (Б)
Г.В. Плеханов	_____ (В)	_____ (Г)
Б.Н. Чичерин	_____ (Д)	1850–1880-е гг.
_____ (Е)	славянофил	1830–1850-е гг.

Пропущенные элементы:

- 1) А.С. Хомяков
- 2) К.П. Победоносцев
- 3) жирондист
- 4) якобинец
- 5) западник
- 6) социал-демократ
- 7) 1780–1790-е гг.
- 8) 1840-е гг.
- 9) 1870–1910-е гг.

Правильный ответ 476951

Задание 3 Решите задачу, заполнив пустые ячейки таблицы, используя представленные ниже данные: для каждого пропуска, обозначенного буквами, выберите номер нужного элемента.

Событие	Век	Современник
разрыв кондиций Анной Иоанновной	_____ (А)	_____ (Б)
_____ (В)	XVII в.	Оливер Кромвель

созыв первого Земского собора	_____ (Г)	А. Ф. Адашев
_____ (Д)	XIX в.	_____ (Е)

Пропущенные элементы:

- 1) гражданская казнь Н. Г. Чернышевского
- 2) XVI в.
- 3) гибель «Непобедимой армады»
- 4) А. Н. Радищев
- 5) XV в.
- 6) казнь английского короля Карла I
- 7) XVIII в.
- 8) С. Г. Нечаев
- 9) А. И. Остерман

Правильный ответ 796218

Задание 4 Решите задачу, заполнив пустые ячейки таблицы, используя представленные в приведённом ниже списке данные. Для каждой ячейки, обозначенной буквами, выберите номер нужного элемента.

Правитель	Событие	Век
Карл IX	_____ (А)	XVI в.
_____ (Б)	Присоединение Левобережной Украины к России	XVII в.
Петр I	_____ (В)	_____ (Г)
Николай I	_____ (Д)	_____ (Е)

Пропущенные элементы:

- 1) Прутский поход
- 2) Варфоломеевская ночь
- 3) Алексей Михайлович
- 4) XVIII в.
- 5) Кавказская война
- 6) Люблинская уния
- 7) XIX в.
- 8) Мария Медичи
- 9) Елизавета Петровна

Правильный ответ 231457

Задание 5 Решите задачу, заполнив пустые ячейки таблицы, используя приведенный ниже список пропущенных элементов: для каждого пропуска, обозначенного буквами, выберите номер нужного элемента.

Политические произведения	Дата создания	Создатель
_____ (А)	_____ (Б)	У. Черчилль
_____ (В)	_____ (Г)	И. В. Сталин
_____ (Д)	1956 г.	Н. С. Хрущев
«Перестройка и новое мышление для нашей страны и всего мира»	1988 г.	_____ (Е)

Пропущенные элементы:

- 1) 1905 г.
 - 2) «О культе личности и его последствиях»
 - 3) Л. И. Брежнев
 - 4) 1929 г.
 - 5) «Записки социалиста-революционера»
 - 6) М. С. Горбачев
 - 7) «Неизвестная война: Восточный фронт»
 - 8) 1931 г.
 - 9) «Год великого перелома»
- Правильный ответ 789426

Задание 6 Решите задачу, заполнив пустые ячейки таблицы, используя представленные в приведённом ниже списке данные. Для каждой ячейки, обозначенной буквами, выберите номер нужного элемента.

Отец правителя	Правитель	Сын правителя
Александр Невский	Даниил Александрович	_____ (А)
Иван III	_____ (Б)	Иван IV Грозный
Михаил Романов	_____ (В)	_____ (Г)
_____ (Д)	Павел I	_____ (Е)

Пропущенные элементы:

- 1) Василий III
 - 2) Александр II
 - 3) Пётр III
 - 4) Алексей Михайлович
 - 5) Александр I
 - 6) Иван III
 - 7) Иван Калита
 - 8) Пётр I
 - 9) Дмитрий Донской
- Правильный ответ 714835

Задание 7 Решите задачу, заполнив пустые ячейки таблицы, используя представленные в приведённом ниже списке данные. Для каждой ячейки, обозначенной буквами, выберите номер нужного элемента.

Событие	Дата	Участник(-и)
Наступательная операция «Оверлорд»	_____ (А)	Д. Эйзенхауэр, Б. Монтгомери
Сталинградская битва	_____ (Б)	_____ (В)
_____ (Г)	Август–декабрь 1943 г.	Г. К. Жуков, К. К. Рокоссовский, И. С. Конев
Битва за Москву	_____ (Д)	_____ (Е)

Пропущенные элементы:

- 1) М. А. Егоров, М. В. Кантария

- 2) сентябрь 1941 г. – апрель 1942 г.
- 3) Я. Ф. Павлов
- 4) битва на Курской дуге
- 5) битва за Днепр
- 6) июнь–август 1944 г.
- 7) июль 1942 г. – февраль 1943 г.
- 8) И. В. Панфилов
- 9) май 1942 г.

Правильный ответ 673528

Задание 8 Решите задачу, заполнив пустые ячейки таблицы, используя представленные в приведённом ниже списке данные. Для каждой ячейки, обозначенной буквами, выберите номер нужного элемента.

Зодчие	Памятники зодчества	Место постройки
Аристотель Фиораванти	_____ (А)	_____ (Б)
Доменико Трезини	_____ (В)	Санкт-Петербург
_____ (Г)	Зимний дворец	_____ (Д)
Барма и Постник	_____ (Е)	Москва

- 1) Киев
- 2) Петропавловский собор
- 3) Софийский собор
- 4) Успенский собор
- 5) храм Василия Блаженного
- 6) Архангельский собор
- 7) Москва
- 8) Растрелли
- 9) Санкт-Петербург

Правильный ответ 472895

Задание 9 Решите задачу, заполнив пустые ячейки таблицы, используя приведённый ниже список пропущенных элементов: для каждого пропуска, обозначенного буквой, выберите номер нужного элемента.

Век	Событие истории России	Событие истории зарубежных стран
_____ (А)	_____ (Б)	«Славная революция» в Англии
XV в.	принятие Судебника Ивана III	_____ (В)
_____ (Г)	разорение Москвы ханом Тохтамышем	восстание под предводительством У. Тайлера в Англии
XVIII в.	_____ (Д)	_____ (Е)

Пропущенные элементы:

- 1) падение Константинополя под ударами турок-османов
- 2) принятие Жалованной грамоты городам
- 3) XIV в.
- 4) XIII в.
- 5) принятие Соборного уложения царя Алексея Михайловича
- 6) Третий крестовый поход
- 7) XVII в.

- 8) установление во Франции якобинской диктатуры
 9) присоединение Твери к Московскому государству
 Правильный ответ 751328

Задание 10 Решите задачу, заполнив пустые ячейки таблицы, используя представленные в приведённом ниже списке данные. Для каждой ячейки, обозначенной буквами, выберите номер нужного элемента.

Правитель	Преобразование	Век
Иван IV	Создание стрелецкого войска	_____ (А)
_____ (Б)	_____ (В)	XI в.
_____ (Г)	Установление уроков и погостов	X в.
Иван III	_____ (Д)	_____ (Е)

Пропущенные элементы:

- 1) Вильгельм Завоеватель
- 2) XVI в.
- 3) Дмитрий Донской
- 4) XV в.
- 5) ограничение крестьянского перехода Юрьевым днём
- 6) проведение всеобщей поземельной переписи
- 7) введение патриаршества
- 8) XIII в.
- 9) княгиня Ольга

Правильный ответ 206954

Задание 11 Решите задачу, заполнив пустые ячейки таблицы, используя представленные в приведённом ниже списке данные. Для каждой ячейки, обозначенной буквами, выберите номер нужного элемента.

События	Даты	Руководитель СССР в данный период
_____ (А)	1962 г.	Н. С. Хрущев
переименование наркоматов в министерства	1946 г.	_____ (Б)
_____ (В)	1986 г.	_____ (Г)
принятие Конституции «развитого социализма»	_____ (Д)	_____ (Е)

Пропущенные элементы:

- 1) катастрофа на Чернобыльской АЭС
- 2) Карибский кризис
- 3) 1953 г.
- 4) учреждение поста Президента СССР
- 5) испытание первой советской ядерной бомбы
- 6) И. В. Сталин
- 7) Л. И. Брежнев

8) М. С. Горбачев
9) 1977 г.
Правильный ответ 261897

Задание 12 Решите задачу, заполнив пустые ячейки таблицы, используя приведённый ниже список пропущенных элементов: для каждого пропуска, обозначенного буквами, выберите номер нужного элемента.

Военачальник	Война	Годы войны
_____ (А)	Столетняя	_____ (Б)
П. С. Салтыков	_____ (В)	1756–1763 гг.
М. Б. Шеин	_____ (Г)	1632–1634 гг.
_____ (Д)	Ливонская	_____ (Е)

Пропущенные элементы:

- 1) первая русско-турецкая война
- 2) Жанна де Арк
- 3) А. Н. Куропаткин
- 4) Семилетняя война
- 5) 1558–1583 гг.
- 6) Смоленская война
- 7) 1337–1453 гг.
- 8) А. М. Курбский
- 9) 1654–1667 гг.

Правильный ответ 274685

ФИЛОСОФИЯ

(семестр: 4, промежуточная аттестация: зачет с оценкой)

Тестовые вопросы с одним правильным ответом:

1. Мировоззрение – это:

1. Мироощущение
2. Знания о мире
3. Совокупность наиболее общих представлений человека о мире, обществе и самом себе

Правильный ответ: 3

2. Тип мировоззрения, исторически предшествующий остальным:

1. Философское
2. Религиозное
3. Мифологическое
4. Научное

Правильный ответ: 3

3. Философия и религия взаимосвязаны:

1. Общностью проблем и мировоззренческих функций
2. Единством способов духовной деятельности
3. Стремлением к познанию первооснов мироздания.

Правильный ответ: 1

4. Назовите мыслителя, который впервые обозначил философию как любовь к мудрости:

1. Сократ
2. Аристотель
3. Платон
4. Пифагор
5. Гегель

Правильный ответ: 4

5. В отличие от науки философия:

1. Опирается на факты
2. Постигает мир в его универсальной целостности
4. Внутренне противоречива
5. Является систематизированным знанием

Правильный ответ: 2

6. Суждение, которое может принадлежать материализму:

1. Законы природы и общества создаются мышлением человека
2. Основой мира является разум, духовное начало
3. Мир существует вне, до и независимо от сознания людей

Правильный ответ: 3

7. Философская ориентация, принимающая за основу всего сущего одно начало:

1. Дуализм
2. Эклектика
3. Монизм
4. Материализм

Правильный ответ: 3

8. Что является предметом философии:

1. Исследование всеобщих, предельных оснований действительности
2. Изучение жизни вообще
3. Исследование фундаментальных проблем человека
4. Изучение повседневности

Правильный ответ: 1

9. Основными разделами философского знания являются:

1. Онтология, гносеология, социальная философия
2. Экономика, политика, право
3. Натурфилософия, психоанализ, искусство

Правильный ответ: 1

10. Учение об общих принципах бытия, познания и отношения человека к миру – это:

1. Философия
2. Этика
3. Гносеология
4. Аксиология

Правильный ответ: 1

11. Понятия философия и философствование:

1. Это совершенно разные вещи
 2. Философия включает в себя философствование
 3. Философия – это наука, а философствование – это искусство
- Правильный ответ: 2

12. Практическое приложение философии:

1. Никакое
 2. Философия необходима для успокоения души
 3. Она имеет мировоззренческую, социально ориентированную и аксиологическую функции
- Правильный ответ: 3

13. Критерии принадлежности философии к науке:

1. Взаимосвязь с догматами мировой религии
 2. Обоснование смысла жизни индивида
 3. Теоретическое обоснование мировоззрения и вечных вопросов бытия и познания
- Правильный ответ: 3

14. В рамках какой философской системы активно используются термины «инь» и «ян»:

1. Индийской
 2. Античной
 3. Китайской
 4. Арабской
- Правильный ответ: 3

15. Что означает принцип «недеяния» в даосизме:

1. Отказ от целенаправленной и преднамеренной активности
 2. Восьмиречный путь
 3. Просветление
- Правильный ответ: 1

16. Автор атомистической концепции бытия:

1. Платон
 2. Сократ
 3. Демокрит
- Правильный ответ: 3

17. Этапы средневековой философии:

1. Софистика, неоплатонизм
 2. Патристика, схоластика
 3. Диалектика, метафизика
 4. Рационализм, иррационализм
- Правильный ответ: 2

18. Спор средневековых мыслителей об «универсалиях», т.е. общих понятиях разделил их на два основных лагеря :

1. Эмпириков и рационалистов
2. Диалектиков и метафизиков
3. Монистов и дуалистов
4. Реалистов и номиналистов

Правильный ответ: 4

19. Идейное течение, появившееся в эпоху Возрождения – это:

1. Гуманизм
2. Космизм
3. Утилитаризм
4. Персонализм

Правильный ответ: 1

20. Для эпохи Возрождения характерен:

1. Природоцентризм
2. Культуроцентризм
3. Теоцентризм
4. Антропоцентризм

Правильный ответ: 4

21. Определяющее значение для формирования философии Нового времени имело:

1. Подъем народно-революционного движения
2. Появление протестантизма
3. Ослабление власти церкви
4. Формирование капитализма и естественных наук

Правильный ответ: 4

22. Тезис «Я мыслю, следовательно, существую» принадлежит:

1. Аристотелю
2. Вольтеру
3. Декарту
4. Гегелю

Правильный ответ: 3

23. Человеческий разум становится критерием развития общества и культуры в философии:

1. Просвещения
2. Античности
3. Возрождения
4. Нового времени

Правильный ответ: 1

24. Что объединяет указанные произведения: «Критика чистого разума», «Критика практического разума», «Критика способности суждения»?

1. Они написаны одним автором – Кантом
2. В них даются ответы на три фундаментальных вопроса: «Что я могу знать?», «Что я должен делать?», «На что я могу надеяться?»

Правильный ответ: 1,2

25. Высшее теоретическое достижение немецкой классической философии:

1. Критика религии
2. Диалектика как новый метод мышления
3. Идеалистическая система
4. Гуманизм

Правильный ответ: 2

26. Какие отношения К. Маркс считал основными в сфере производства:

1. Отношения распределения
2. Отношения собственности
3. Отношения потребления
4. Отношения обмена

Правильный ответ: 2

27. В рамках первого (классического) этапа позитивизма (Конт, Спенсер, Милль) отношение научного знания к философии выражалось в тезисе:

1. Наука – опора и надежный союзник философии
2. Наука сама себе философия
3. Наука преходяща, а философия вечна
4. Наука ориентирована на поиск первопричин бытия, а философия – на точное эмпирическое знание

Правильный ответ: 2

28. Понятие «русская идея» в философию ввел:

1. В.И. Ленин
2. Ф.М. Достоевский
3. В.С. Соловьев
4. Л.Н. Толстой

Правильный ответ: 3

29. Философское учение о бытии – это:

1. Познание
2. Натурфилософия
3. Онтология

Правильный ответ: 3

30. Категорию бытия впервые обосновал:

1. Фалес
2. Пифагор
3. Сократ
4. Парменид

Правильный ответ: 4

31. Виртуальное бытие – это:

1. Бессознательное
2. Действительность, порождаемая внеземным разумом
3. Часть духовного бытия человека, выраженная результатами его психической деятельности

Правильный ответ: 3

32. Философским определением материи является следующее:

1. Материя – это все вещи
2. Материя – это комплексы ощущений
3. Материя – это объективная реальность

Правильный ответ: 3

33. Длительность существования материи характеризуется понятием:

1. Время

2. Скорость
3. Движение
4. Пространство

Правильный ответ: 1

34. Протяженность существования материи выражается понятием:

1. Развитие
2. Время
3. Пространство
4. Процесс

Правильный ответ: 3

35. Научное понимание сознания - это:

1. Труднообъяснимое свойство души
2. Божественный дар
3. Совокупность рефлексов
4. Свойство высокоорганизованной материи, продукт общественно-экономического развития

Правильный ответ: 4

36. Сознание как разновидность бытия – это:

1. Бытие Бога
2. Бытие природы
3. Идеальное бытие человека

Правильный ответ: 3

37. Сознание и психика соотносятся:

1. Как два автономных образования
2. Психика первична над сознанием
3. Сознание есть часть психики

Правильный ответ: 3

38. Сознание и мышления человека соотносятся:

1. Как два несводимых друг другу явления психики
2. Мышление как выражение высшего сознания (космос, Бог)
3. Мышление как составная часть сознания

Правильный ответ: 3

39. Диалектика – это:

1. Искусство спора
2. Учение о развитии и процессах
3. Учение о взаимосвязи
4. Учение о развитии всеобщей связи и закономерностях развития

Правильный ответ: 4

40. Определение, характерное для метафизики:

1. Все явления в окружающем мире взаимодействуют и взаимообусловлены
2. Развитие - это необратимый противоречивый процесс
3. Развитие - это любое движение вне качественного преобразования

Правильный ответ: 4

41. Отличительная черта диалектики как метода познания:

1. Применение естественно-научных методов
2. Рассмотрение изучаемых объектов вне связи с другими объектами
3. Изучение окружающего мира в его становлении и развитии

Правильный ответ: 3

42. Развитие – это:

1. Движение
2. Изменение вообще
3. Прогресс или регресс
4. Направленное качественное изменение предметов

Правильный ответ: 4

43. Движение – это:

1. Прогрессивные изменения
2. Количественные изменения
3. Любые виды изменения

Правильный ответ: 3

44. Плавное постепенное преобразование от одного качественного состояния в другое:

1. Упорядочение
2. Мера
3. Эволюция

Правильный ответ: 3

45. Понятие, характеризующее состояние перехода от старого к новому, при условии сохранения в новом содержании положительного наследия прежнего :

1. Диалектическое отрицание
2. Нигилизм
3. Традиция

Правильный ответ: 1

46. Сущность диалектики:

1. Искусство риторики, манипулирование словами
2. Сведение сложного к простому
3. Учение о противоречивом, скачкообразном, спиралевидном развитии

Правильный ответ: 3

47. Альтернатива диалектики:

1. Редукционизм, эволюционизм, механицизм
2. Плюрализм
3. Релятивизм

Правильный ответ: 3

48. Прогресс – это:

1. Необратимое развитие от простого к сложному, от низшего к высшему, от прошлого к будущему
2. Повторение одних и тех же состояний развития
3. Однолинейное развитие по прямой

Правильный ответ: 1

Тестовые вопросы с несколькими правильными ответами, задания на установление соответствия и открытые вопросы:

1. Какие приёмы мышления были использованы при формулировании Периодического закона? «Измеряемые физические и химические свойства элементов стоят в периодической зависимости от атомных весов элементов»
Правильный ответ: анализ, сравнение, обобщение, классификация.

2. Какие из ниже перечисленных функций выполняет философия?

1. Мировоззренческая
2. Политическая
3. Методологическая
4. Социологическая.

Правильный ответ: 1, 3

3. Основные черты философии эпохи Возрождения – это...?

1. Антропоцентризм
2. Гуманизм
3. Деизм
4. Агностицизм.

Правильный ответ: 1, 2

4. Назовите основных представителей философии Средневековья:

1. Августин
2. Гегель
3. Фалес
4. Ф Аквинский.

Правильный ответ: 1, 4

5. Кант видел назначение философии в поисках Правильный ответов на следующие вопросы:

- 1) что я могу знать?
- 2) что я должен делать?
- 3) на что я могу надеяться?
- 4) что такое человек?

Установите соответствие между перечисленными вопросами и философскими дисциплинами, в которых следует искать Правильный ответы на каждый из этих вопросов:

1. Философская антропология
2. Гносеология
3. Этика
4. Философия религии.

Правильный ответ: 1) 2, 2) 3, 3) 4, 4) 1.

6. Назовите основные направления зарубежной философии XX века:

1. Махизм
2. Социализм
3. Семантический позитивизм
4. Критический рационализм.

Правильный ответ: 3, 4

7. В каких центрах человеческой цивилизации возникла философия:

1. В древней Греции
2. На древнем Востоке

3. В России
4. В Африке.

Правильный ответ: 1, 2

8. Назовите основные черты философии Средневековья:

1. Атеизм
2. Теоцентризм
3. Провиденциализм
4. Априоризм

Правильный ответ: 2, 3.

9. Назовите основных представителей философии эпохи Возрождения:

1. Боэций
2. Д. Бруно
3. Т. Мор
4. Спиноза

Правильный ответ: 2, 3.

10. Назовите основные направления зарубежной философии XX века:

1. Экзистенциализм
2. Априоризм
3. Структурализм
4. Антропологизм

Правильный ответ: 1, 3.

11. Назовите основных представителей философии западничества:

1. А. Герцен
2. В. Розанов
3. В. Белинский
4. А. Хомяков

Правильный ответ: 1, 3.

12. Сопоставьте философов и предлагаемые субстанции:

1. Демокрит
2. Гераклит
3. Пифагор
4. Фалес
- 1) Огонь
- 2) Вода
- 3) Число
- 4) Атом

Правильный ответ: 1- 4, 2- 1, 3- 3, 4-2.

13. Какие положения характеризуют такое направление средневековой философии как номинализм?

1. Универсалии, существуют вне и до всяких вещей
2. Подлинной реальностью не обладают ни вещи, ни понятия
3. Общие понятия суть только имеются и образуются только нашим умом

Правильный ответ: 1, 3.

14. В своей трактовке сущности человека экзистенциализм исходит из того, что...?

1. Поведение человека обусловлено природными факторами
 2. Человек Правильный ответственен не только для себя, но и за других людей
 3. Существование человека предшествует его сущности
 4. Фундаментальной характеристикой человека является мышление
 5. Причины поступков человека находятся в его социальном окружении
- Правильный ответ: 2,3

15. Исторические типы мировоззрения:

- а) миф
- б) мораль
- в) наука
- г) философия
- д) религия

Правильный ответ: а, г, д.

16. Философское учение, утверждающее равноправие материального и духовного первоначал мира – это

Правильный ответ: дуализм

17. Кант видел назначение философии в поисках Правильный ответов на следующие вопросы:

- а) что я могу знать?
- б) что я должен делать?
- в) на что я могу надеяться?
- г) что такое человек?

Установите соответствие между перечисленными вопросами и философскими дисциплинами, в которых следует искать Правильный ответы на каждый из этих вопросов:

- 1) философская антропология;
- 2) гносеология;
- 3) этика;
- 4) философия религии.

Правильный ответ: а - 2; б - 3; в - 4; г - 1.

18. Представители материализма:

- а) Демокрит
- б) Гегель
- в) Платон
- г) Маркс
- д) Беркли

Правильный ответ: а, г

19. Философское направление, постулирующее первичность и единственность материального начала в мире и рассматривающее идеальное лишь как свойство материального – это

Правильный ответ: материализм.

20. Философское направление, приписывающее активную, творческую роль в мире исключительно идеальному началу и ставящее материальное в зависимость от идеального - это

Правильный ответ: идеализм.

21. Философское направление, утверждающее зависимость внешнего мира, его свойств и отношений от сознания человека – это... идеализм.

Правильный ответ: субъективный.

22. Философское направление, постулирующее не только первичность идеального начала, но и его независимость от сознания человека – это... идеализм

Правильный ответ: объективный.

23. Заполните таблицу, поставив в соответствие каждому Правильный ответу на поставленные вопросы одно из следующих понятий:

- а) материализм,
- б) агностицизм,
- в) идеализм,
- г) дуализм,
- д) монизм.

Что составляет основу мира?	материя	1
	дух	2
Основа мира едина или множественна?	едина	3
	двойственна	4
Познаваем ли мир?	нет	5
Сущность мира неизменна?	нет	6
	да	7

Правильный ответ: 1 а, 2 в, 3 д, 4 г, 5 б.

24. Категории философии Конфуция:

- а) жэнь;
- б) недеяние;
- в) мокша;
- г) небо.

Правильный ответ: а, г

Ситуативные задания и задачи:

1. Классифицируйте – что относится к понятиям, категориям и терминам:

Понятие	Категория	Термин

Атом, иррациональное число, уравнение, добро, арифметическая прогрессия, материя, заколка, сила трения, кухня, пространство, постоянный ток, одеяло, гормоны, причина.

Правильный ответ:

Понятие	Категория	Термин
Заколка, кухня, одеяло	Добро, материя, пространство, причина	Атом, иррациональное число, уравнение, арифметическая прогрессия, сила трения, постоянный ток, гормоны

2. Дайте философский анализ высказывания о том, что свобода есть познанная необходимость. Почему Н.А. Бердяев подверг критике это положение?

Правильный ответ:

"Свобода как познанная необходимость" - сформулированное Б. Спинозой понимание свободы. Ход его рассуждений таков. Обычно люди убеждены, что они наделены свободой воли и их поступки осуществляются ими совершенно свободно. Между тем свобода воли - иллюзия, результат того, что подавляющее большинство людей осознает свои поступки, не вникая глубоко в причины, их обуславливающие. Только умудренное меньшинство, способное на путях разумно-интуитивного знания подняться до осознания мировой связи всех причин с единой субстанцией, постигает необходимость всех своих поступков, и это позволяет таким мудрецам превратить их аффекты-страсти в аффекты-действия и обрести тем самым подлинную свободу. Если свобода нашей воли - только иллюзия, порождаемая неадекватными чувственно-абстрактными идеями, то истинная свобода - "свободная необходимость" - возможна, лишь для того, кто достигает адекватных, разумно-интуитивных идей и постигает единство обретенной свободы с необходимостью.

Высказывание Н.А. Бердяева «По проблеме свободы личности». Представление свободы как "осознанной необходимости", на мой взгляд, ведет к тому, что человек уподобляется физическим предметам, подчиняющимся только неумолимым законам природы. Только понимание свободы как потенциальной способности человека к свободному выбору альтернативы, как возможности мыслить и поступать в соответствии со своими представлениями и желаниями, а не вследствие внутреннего или внешнего принуждения дает личности возможность обретения духовной свободы, обретения человеком самого себя. Например, Н.А. Бердяев пишет: "Идея свободы для меня первичнее идеи совершенства, потому что нельзя принять принудительного, насильственного совершенства". Возможно, именно поэтому нам, сегодня интересна его точка зрения как одного из выдающихся русских философов, который еще в первой половине нашего века выделил тему свободы личности как центральную проблему философской мысли и предложил пути ее решения.

Как отмечают многие исследователи творчества Бердяева, идея свободы личности у него окрашена прямо противоположными настроениями: трагизмом и решимостью совершить "революцию духа", переживаниями одиночества и порывом к всепобеждающей соборности, чувством падшести бытия и истории и верой в преображающую и спасительную силу человеческой свободы.

3. Чем объяснить, что такие области знания, как народная медицина, приметы земледельца или охотника, искусство стеклотува или тайны мастеров, изготавливающих скрипки, не считаются научными и не включаются в систему науки?

Правильный ответ:

Наука — это область профессиональной человеческой деятельности, как и любая другая: педагогическая, индустриальная и т.п.

Научные знания – это многоаспектные проверенные практикой результаты, которые были подтверждены логическим путем, процесс познания окружающего мира.

Народная медицина существует как область традиционных знаний в неразрывной взаимосвязи с национальной культурой.

Приметы – отличительное свойство, признак, по которому можно узнать кого, чего-нибудь.

Исходя из выше перечисленных определений, можно сделать вывод - что наука изучает устройство мира, а приметы земледельца интересны другим земледельцам, но не ученым, потому что не имеют к устройству мира, никакого отношения. Конечно, бывают случаи, когда интересы стеклодува, или охотника, пересекаются с наукой, тогда наука обогащается новыми сведениями об устройстве мироздания, но это не повод для того, что бы все приметы охотника, считать наукой.

4. Что значит мыслить диалектически, метафизически, логически, исторически, догматически?

Правильный ответ:

- 1) Диалектическое мышление – это движение и развитие мыслей, понятий, которые отражают в сознании объективную диалектику.
- 2) Метафизическое мышление – (есть абстрактный способ мышления) это способ мышления, который рассуждает о вещах или явлениях.
- 3) Логическое мышление – это мыслительный процесс, в котором человек пользуется четкими и конкретными понятиями.
- 4) Историческое мышление – представляет собой особый тип мышления, исследующий изменения во времени, происходящие как с отдельными объектами, так и с мирами культуры, с отдельными людьми.
- 5) Догматическое мышление – способ мышления, оперирующий догмами (считающимися неизменными вечными положениями, не подвергаемыми критике) и опирающийся на них.

5. Докажите приведенное ниже высказывание на примерах.

Соотношение качества и количества можно выразить следующим образом: ни качества, как такового, ни чистого количества в природе не существует, ибо все существующее представляет собой единство качества и количества.

Правильный ответ:

Благодаря **качеству** мы фиксируем в нашем сознании вещи, не отождествляя, их друг с другом.

Качество рассматривает в совокупности ряд существенных признаков, а не какую-то сторону, тенденцию предметов или процессов,

Качество есть то, что характеризует данный предмет как таковой, что отличает его от других предметов.

Если **качество** вещей изменяется, то и сами вещи или предметы меняются. Качественные различия характеры не только для предметов и явлений, но и для определенных фаз, периодов развития объекта. Так, в жизни человека можно выделить детство, юность, зрелость и старость.

Познание **качества** всегда начинается с познания отдельных свойств, признаков предмета. При посредстве слуха, зрения, обоняния, вкуса и осязания узнаются различные свойства, признаки предметов: размеры, цвет, звук, запах, твердость и т.д. Это происходит на чувственной ступени познания.

"**Количеством** называется то, что может быть разделено на составные части, каждая из которых, будет ли их две или несколько, является чем-то одним, налицо данным". Гегель определял количество так: "**Количество** есть внешняя бытию, безразличная для него определенность. Так, дом остается домом, независимо от того, будет ли он большим или малым и красное остается красным, будет ли оно светлее или темнее".

Дальше этих определений не пошла даже современная математика.

Отличие **количества** от качества выражается в следующем. Для того, чтобы найти качественную особенность предмета, необходимо знать его конкретное содержание (каков материал, каковы его свойства).

Для **количественной** характеристики предмета содержание не имеет значения. Например: мы называем число 5. Что мы здесь подразумеваем? Число пальцев на руке, или количество листьев на дереве или количество органов чувств у человека? Или, если мы изменим размер поля (было 10 га, стало 55 га), то поле останется полем, т.е. с количественной стороны здесь нет повода для изменения внутренней сущности предмета.

Таким образом, **количеством** выражается внешняя определенность объекта, его величина, объем, степень, темп и т.д.

Качество и количество отражают определенные стороны мира. Правда, в природе не существуют чистое "качество" и чистое "количество". Они существуют в глубоком единстве. Только в мышлении можно рассматривать их отдельно. Однако существуют они объективно.

6. Выскажите описательное, оценочное, нормативное суждение относительно гелиоцентрического учения Коперника.

Правильный ответ:

а) Описательное суждение: «Коперник полагал, что сферы планет движутся вокруг Солнца, расположенного в центре мира».

б) Оценочное суждение: «Учение Коперника противоречит мнению церкви и является вредным» (так считали его современники, потому что Земля теряла уникальное положение среди других небесных тел, а именно на Земля разворачиваются мировые события; кроме того, в Библейской истории есть остановка Солнца по просьбе Иисуса Навина, которая могла быть только в том случае, если Солнце обращается вокруг Земли, а не наоборот).

в) Нормативное суждение: «Учение Коперника должно быть запрещено, так как противоречит учению Церкви» (мнение Конгрегации Индекса Запрещённых книг).

7. Оцените степень обоснованности умозаключения Э. Торричелли (1644) о причине ветров, какие приёмы и методы мышления были им использованы?

Правильный ответ:

Это правдоподобное умозаключение, в котором использована неполная индукция и неполная аналогия. Причина атмосферной циркуляции неравномерный нагрев различных участков поверхности земли, по аналогии с тем фактом, что нагревание газа приводит к его расширению, а охлаждение – к сжатию.

8. Пользуясь «схемами объяснения» явлений по К. Гемпелю, объясните феномен: ночью лопнул радиатор автомобиля.

Правильный ответ:

По закону расширения воды при замерзании (С1), имея ввиду такие факты, что бак радиатора был плотно закрыт и полон (С, С1), в воду не было добавлено антифриза (С3), и ночью температура опустилась ниже 0° (С4) – делаем вывод, что разрыв корпуса радиатора был неизбежен.

9. Примените учение о четырёх причинах Аристотеля к описанию «книги».

Правильный ответ:

Книга имеет четыре «причины»: формальная – «идея» или форма книги, определяемая задачей сохранения и передачи сведений от автора – читателю; материальная – бумага, из которой она сделана; «движущая» – писатель, который эту книгу написал, и мастер в типографии, который её напечатал; целевая – книга

предназначена для сохранения и передачи заложенных в неё сведений, которые можно прочесть.

10. Внимательно прочитайте отрывок и Правильный ответьте на поставленные вопросы

«Я мыслю, следовательно, я существую...».

– Кто автор приведенного высказывания?

– Дайте анализ философской позиции автора.

Правильный ответ:

1. Автор высказывания – Р. Декарт, философ Нового времени.
2. Автор отрывка текста – субъективный идеалист, так как первичным считает свое собственное мышление, свое сознание как мыслящего субъекта.
3. На первый план выдвигается рациональная, мыслительная деятельность, в ней видится источник знания – следовательно, разрабатывается линия рационализма в теории познания.

11. В.С. Соловьев: «Я стыжусь, следовательно, существую, не физически только существую, но и нравственно, – я стыжусь своей животности, следовательно, я ещё существую как человек».

Обоснуйте точку зрения мыслителя. Что считается постыдным на Руси?

Правильный ответ:

1. чувство стыда предохраняет нас от захвата животными влечениями, отличает человека от животного;
2. способность испытывать стыд, прежде всего, и означает процесс пробуждения и развития нравственного сознания человека;
3. чувство стыда есть форма нравственного самосознания человека;
4. взаимосвязаны стыд, совесть и нравственное достоинство личности;
5. стыд – основа собственно человеческого способа жизнедеятельности. Именно таким образом толкуется стыд в Библии – основополагающем документе православной духовной культуры, в русской философии.
6. своеобразное внутреннее отвращение к дурному, нравственное отвращение к собственным аморальным поступкам – именно это нравственное отвращение лежит в основании чувства стыда;
7. на Руси истари считалось постыдным, грешным:
 - алчность как непреодолимое влечение к наживе;
 - трусость как стремление любой ценой спасти свою плоть;
 - обжорство как ненасытная потребность в еде;
 - жадность как абсолютное нежелание делиться с ближним чем бы то ни было;
 - полая распущенность, которая в обыденной речи чаще всего называется словом «бесстыдство».

12. «И даже в час отдохновенья,

Подъемля потное чело,

Не бойся горького сравненья

И различай добро и зло.»

(Фет А.А. Добро и зло// Русская философская поэзия. Четыре столетия // Сост. А.И. Новиков. – СПб, 1992. – С. 153).

Какие философские проблемы поставлены поэтом?

Правильный ответ:

Этические проблемы:

1. проблема сущности этических категорий «добро» и «зло»;
2. противопоставления добра и зла;

3. выработки своей позиции по отношению к добру и злу;
4. необходимости практического делания добра;
5. добро как нравственная цель поведения;
6. добро как нравственное качество личности, реализуемое в добродетели.

ОСНОВЫ РОССИЙСКОЙ ГОСУДАРСТВЕННОСТИ

(семестр: 1, промежуточная аттестация: зачет)

Тип заданий: выбор одного правильного варианта из предложенных вариантов ответов

Задание 1 Какой вид субъектов России самый многочисленный:

- 1) республика
- 2) область
- 3) край
- 4) автономная область

Правильный ответ 2

Задание 2 Российское государство-цивилизация

1. Понимание истории как развития культурно-исторических общностей, каждая из которых характеризуется неповторимым набором культурных особенностей, - черта ...

- 1) цивилизационного подхода
- 2) формационного подхода
- 3) стадийного подхода
- 4) прогрессистского подхода

Правильный ответ 1

Задание 3 Кто из исследователей считал, что движущими силами истории являются вызов, брошенный цивилизациям извне, и их ответ на этот вызов.

- 1) Фридрих Энгельс
- 2) Арнольд Тойнби
- 3) Освальд Шпенглер
- 4) Питирим Сорокин

Правильный ответ 2

Задание 4 Локальные цивилизации являются:

- 1) доступными
- 2) открытыми
- 3) закрытыми
- 4) принципиально непознаваемыми

Правильный ответ 3

Задание 5 Назовите известного русского социолога XIX в., автора концепции локальных цивилизаций

- 1) Н. Михайловский
- 2) К. Леонтьев
- 3) Н. Данилевский
- 4) Н. Гумилев

Правильный ответ 3

Задание 6 Общественно-экономическая формация – это

- 1) Общество с присущей ему формой правления
- 2) Общество с присущим ему экономическим базисом и возвышающейся над ним политико-юридической надстройкой
- 3) Локальная замкнутая цивилизация
- 4) Совокупность взаимоотношений людей в конкретном пространстве

Правильный ответ 2

Задание 7 Определяющие отношения между людьми, в марксистской философии

- 1) Производственные
- 2) Политические
- 3) Правовые
- 4) Идеологические

Правильный ответ 1

Задание 8 А. Тойнби, известный английский историк и социолог, представлял цивилизацию как

- 1) стадиальную цивилизацию
- 2) целостную общественную систему
- 3) локальную цивилизацию
- 4) универсальную и многозначную систему

Правильный ответ 3

Задание 9 Направление русской общественной мысли, сторонники которого отстаивали идею самобытности русского народа:

- 1) общинный социализм
- 2) консерватизм
- 3) славянофильство
- 4) западничество

Правильный ответ 3

Задание 10 Идею единства исторического пути России и европейских государств поддерживал:

- 1) Соловьёв
- 2) Булгарин
- 3) Уваров
- 4) Греч

Правильный ответ 1

Задание 11 Взгляды славянофилов характеризует:

- 1) необходимость сохранения крепостного права в России
- 2) положительная оценка реформ Петра I
- 3) представления об особом пути исторического развития России
- 4) идеализация Западной Европы.

Правильный ответ 3

Задание 12 Согласно Конституции РФ, высшей ценностью в Российской Федерации является:

- 1) земля и другие природные ресурсы,
- 2) государственная власть,
- 3) человек, его права и свободы,
- 4) частная собственность.

Правильный ответ 3

Задание 13 Мировоззрение, в центре которого находится идея человека как высшей ценности

- 1) антропоцентризм
- 2) геліоцентризм
- 3) гуманизм
- 4) гуманизм

Правильный ответ 3

Задание 14 Верны ли суждения о патриотизме? А. Патриотизм включает гордость социальными и культурными достижениями своей страны. Б. Патриотизм характеризуется стремлением к национальной замкнутости.

- 1) верно только А
- 2) верно только Б
- 3) верны оба суждения
- 4) оба суждения неверны

Правильный ответ 1

Задание 15 Совершенством, высшей целью человеческих стремлений, представлением о высших моральных требованиях является

- 1) идеал
- 2) ценность
- 3) право
- 4) религия

Правильный ответ 1

Задание 16 Общечеловеческой морали не соответствуют принципы:

- 1) моральные принципы – явление историческое
- 2) мораль – критерий добра и зла
- 3) мораль всегда гуманистична
- 4) моралью руководствуются только тогда, когда она способна решить стоящие проблемы

Правильный ответ 4

Задание 17 Субъективное осознание личностью своей ответственности перед обществом, которое выступает как долг и ответственность перед самим собой, — это...

- 1) совесть
- 2) счастье
- 3) достоинство
- 4) честь

Правильный ответ 1

Задание 18 Традиции это:

- 1) правила поведения, которые устанавливаются и охраняются государством.
- 2) представляют собой правила поведения, которые устанавливаются самими общественными организациями и охраняются с помощью мер общественного воздействия, предусмотренных уставами этих организаций.
- 3) духовно-нравственные правила человеческого общежития, основанные на представлении людей о Боге как творце мироздания.

4) наиболее обобщенные и стабильные правила поведения людей в том или ином обществе, которые выверены временем и длительно существуют.

Правильный ответ 4

Задание 19 Один из типов мировоззрения:

- 1) научное
- 2) видимое
- 3) чувственное
- 4) практическое

Правильный ответ 1

Задание 20 Источником этого типа мировоззрения являются Библия, Коран, Талмуд и другие произведения мировой духовной культуры:

- 1) обыденное мировоззрение
- 2) религиозное мировоззрение
- 3) мифологическое мировоззрение
- 4) научное мировоззрение.

Правильный ответ 2

Задание 21 Что является функцией исполнительной власти?

- 1) создание законов
- 2) разработка государственного бюджета
- 3) осуществление правосудия
- 4) разработка предвыборных программ

Правильный ответ 2

Задание 22 Верховенство и полнота государственной власти внутри страны и ее независимость во внешней политике – это

- 1) политический режим
- 2) форма правления
- 3) форма административного устройства
- 4) государственный суверенитет

Правильный ответ 4

Задание 23 Конституция РФ была принята

- 1) Федеральным Собранием
- 2) думским комитетом
- 3) Государственным Советом
- 4) всенародным референдумом

Правильный ответ 4

Задание 24 К основам конституционного строя РФ отнесено положение о

- 1) государственном контроле средств массовой информации
- 2) финансировании органов местного самоуправления
- 3) приоритете частной формы собственности
- 4) политическом и идеологическом многообразии

Правильный ответ 4

Задание 25 Целью правового государства является

- 1) развитие механизмов, сдерживающих инфляцию
- 2) создание вертикали власти
- 3) формирование правовой культуры общества

4) создание законодательной системы

Правильный ответ 3

Задание 26 Необходимым условием существования гражданского общества является

1) наличие двухпалатного парламента

2) высокий уровень правовой культуры граждан

3) существование рыночной экономики

4) наличие в конституции статей, декларирующих права и свободы граждан

Правильный ответ 2

Задание 27 Подписывает и обнародует федеральные законы РФ

1) Президент РФ

2) Председатель Правительства РФ

3) Председатель Совета Федерации РФ

4) Председатель Государственной Думы

Правильный ответ 1

Задание 28 При характеристике человека как гражданина указывают на его

1) семейное положение

2) профессию

3) партийность

4) права и обязанности

Правильный ответ 4

Задание 29 Председатель Правительства Российской Федерации:

1) назначается Президентом РФ

2) избирается Государственной Думой,

3) назначается Президентом РФ с согласия Государственной Думы.

4) назначается Конституционным судом.

Правильный ответ 3

Задание 30 Элементом гражданского общества является:

1) политическая партия

2) комиссия по правам человека при Президенте РФ

3) представители Президента в федеральных округах

4) суд по гражданским делам

Правильный ответ 1

Задание 31 Проблемы войны и мира, демографическая и экологическая проблемы в современном мире, носят название _____ проблем.

1) локальных

2) национальных

3) глобальных

4) Народных

Правильный ответ 3

Задание 32 Растущая взаимозависимость различных регионов мира — это:

1) Технологизация

2) Глобализация

3) Институционализация

4) Дивергенция

Правильный ответ 2

Задание 33 Главная глобальная проблема человечества в наше время:

- 1) демографическая
- 2) продовольственная
- 3) экологическая
- 4) мира и разоружения

Правильный ответ 3

Задание 34 Основной способ решения глобальных проблем:

- 1) освоение космоса
- 2) сокращение населения планеты
- 3) консолидация усилий всех стран
- 4) их нельзя решить

Правильный ответ 3

Задание 35 Для обеспечения взаимодействия государства с гражданским обществом был (а) создан (а):

- 1) Совет Федерации
- 2) Государственный совет
- 3) Общественная палата
- 4) Государственная дума

Правильный ответ 3

Задание 36 О переходе России на инновационный путь развития в конце XX — начале XXI в. свидетельствует:

- 1) рост управленческого аппарата
- 2) увеличение экспорта нефти и газа
- 3) инвестирование наукоемких отраслей
- 4) создание агропромышленных комплексов

Правильный ответ 3

Задание 37 Для внешней политики России в нач. XXI в. характерно (а, ен) ...

- 1) членство в Европейском Союзе
- 2) поддержка бомбежек НАТО в Югославии
- 3) отказ от поддержки ООН ввиду падения ее авторитета
- 4) участие в создании НАТО

Правильный ответ 3

Задание 38 С распадом СССР встала задача создания ... мирового порядка.

- 1) многополюсного
- 2) двухполярного
- 3) однополярного
- 4) биполярного

Правильный ответ 1

Задание 39 Обострение проблемы национальной безопасности постсоветской России связано с...

- 1) активизацией международного терроризма
- 2) созданием единого союзного государства России и Белоруссии
- 3) созданием многополюсной системы международных отношений
- 4) активным сотрудничеством с ЕС

Правильный ответ 1

Задание 40 В каких высокотехнологичных сферах экономики Россия занимает передовые позиции?

- 1) агрономические и биологические
- 2) компьютерные и информационные
- 3) микробиологические и педагогические
- 4) космические и атомной энергетики

Правильный ответ 4

Задание 41 Первая женщина, Герой Советского Союза, партизанка, награжденная посмертно, замученная и казненная фашистами в ноябре 1941 г. в деревне Петрищево.

- 1) Паша Ангелина
- 2) Лиза Чайкина
- 3) Зоя Космодемьянская
- 4) Любовь Шевцова

Правильный ответ 3

Задание 42 Летчик-герой, трижды герой Советского Союза, сбивший наибольшее количество самолетов противника, в годы Великой Отечественной войны...

- 1) И. Кожедуб
- 2) А. Покрышкин
- 3) А. Маресьев
- 4) Н. Гастелло

Правильный ответ 1

Задание 43 Генерал-лейтенант инженерных войск, профессор Военной академии Генерального штаба, зверски замученный фашистами в концлагере Маутхаузен...

- 1) Дмитрий Карбышев
- 2) Василий Чуйков
- 3) Иван Черняховский
- 4) Александр Покрышкин

Правильный ответ 1

Задание 44 Летчик, Герой Советского Союза, после ранения и ампутации ног, вернулся в строй и продолжал летать на протезах

- 1) Валерий Чкалов
- 2) Иван Кожедуб
- 3) Алексей Маресьев
- 4) Александр Покрышкин

Правильный ответ 3

Задание 45 В каком ряду указаны, героини-партизаны, командиры крупных партизанских соединений, действовавших в тылу врага на оккупированной фашистами территории

- 1) Александр Матросов, Зоя Космодемьянская
- 2) Василий Чапаев, Григорий Котовский
- 3) Сидор Ковпак, Алексей Федоров
- 4) Климент Ворошилов, Семен Буденный

Правильный ответ 3

Задание 46 Сержант Красной армии, прославившийся при обороне дома во время боев за Сталинград, впоследствии дом был назван его фамилией

- 1) Александр Матросов
- 2) Иван Туркенич
- 3) Яков Павлов
- 4) Василий Чуйков

Правильный ответ 3

Задание 47 23 февраля 1943 в бою за деревню Чернушки прорвался к вражескому дзоту и, закрыв своим телом амбразуру, пожертвовал собой, чтобы обеспечить успех своему подразделению. Посмертно присвоено звание Героя Советского Союза.

- 1) Яков Павлов
- 2) Василий Зайцев
- 3) Николай Гастелло
- 4) Александр Матросов

Правильный ответ 4

Задание 48 Подпольная комсомольская молодежная организация «Молодая гвардия» (руководители: Олег Кошевой, Иван Туркенич, Иван Земнухов) действовала во время немецкой оккупации в городе

- 1) Киеве
- 2) Минске
- 3) Краснодаре
- 4) Одессе

Правильный ответ 3

Задание 49 «Маршал Победы», гениальный полководец, принимал парад Победы 24 июня 1945 г.

- 1) Георгий Жуков
- 2) Константин Рокоссовский
- 3) Иван Черняховский
- 4) Иосиф Сталин

Правильный ответ 1

Задание 50 Укажите ряд в котором указаны, пионеры, Герои Советского Союза, отличившиеся в годы Великой Отечественной войны

- 1) Лёня Голиков, Валя Котик
- 2) Александр Матросов, Зоя Космодемьянская
- 3) Витя Коваленко, Ваня Андрианов
- 4) Иван Туркенич, Олег Кошевой

Правильный ответ 1

Задание 51 Полковой комиссар, расстрелянный немцами в Брестской крепости, неподалеку от Холмских ворот. На месте расстрела сейчас установлена мраморная мемориальная доска, увековечивающая его память.

- 1) Петр Гаврилов
- 2) Ефим Фомин
- 3) Дмитрий Карбышев
- 4) Александр Матросов

Правильный ответ 2

Задание 52 Существование глобальных проблем человечества свидетельствует

- 1) о целостности современного мира
- 2) о выравнивании уровней развития
- 3) о взаимодействии стран и народов
- 4) о преимуществах экономически развитых стран

Правильный ответ 1

Задание 53 Причиной возникновения глобальных проблем современности ученые считают

- 1) исторические традиции
- 2) культурное многообразие мира
- 3) рост масштабов хозяйственной деятельности человека
- 4) многовариантность общественного развития

Правильный ответ 3

Задание 54 Такие установки трудовой этики, как предпочтение отдыха труду, стремление зарабатывать не больше, чем это необходимо для удовлетворения основных потребностей, характерны для общества

- 1) индустриального
- 2) традиционного
- 3) массового
- 4) постиндустриального

Правильный ответ 2

Задание 55 Возникновение транснациональных корпораций в современном обществе, развитие международной торговли служат проявлением тенденции

- 1) модернизации
- 2) глобализации
- 3) демократизации
- 4) информатизации

Правильный ответ 2

Задание 56 Усиление взаимосвязи государств и народов в современном мире выступает проявлением тенденции

- 1) глобализации
- 2) модернизации
- 3) информатизации
- 4) демократизации

Правильный ответ 1

Задание 57 Существование глобальных проблем человечества свидетельствует

- 1) о целостности современного мира
- 2) о выравнивании уровней развития
- 3) о взаимодействии стран и народов
- 4) о преимуществах экономически развитых стран

Правильный ответ 1

Задание 58 Какие из ценностей характерны для общества традиционного типа?

- 1) приоритет коллективизма, принадлежности к общине
- 2) независимость личности от государства

3) динамизм, быстрота общественных преобразований

4) светский характер образования и культуры

Правильный ответ 1

Задание 59 Причиной возникновения глобальных проблем современности ученые считают

1) исторические традиции

2) культурное многообразие мира

3) рост масштабов хозяйственной деятельности человека

4) многовариантность общественного развития

Правильный ответ 3

Задание 60 Усиление взаимосвязи государств и народов в современном мире выступает проявлением тенденции

1) глобализации

2) модернизации

3) информатизации

4) демократизации

Правильный ответ 1

Задание 61 Существование глобальных проблем человечества свидетельствует

1) о целостности современного мира

2) о выравнивании уровней развития

3) о взаимодействии стран и народов

4) о преимуществах экономически развитых стран

Правильный ответ 1

Задание 62 Какие из ценностей характерны для общества традиционного типа?

1) приоритет коллективизма, принадлежности к общине

2) независимость личности от государства

3) динамизм, быстрота общественных преобразований

4) светский характер образования и культуры

Правильный ответ 1

Задание 63 Причиной возникновения глобальных проблем современности ученые считают

1) исторические традиции

2) культурное многообразие мира

3) рост масштабов хозяйственной деятельности человека

4) многовариантность общественного развития

Правильный ответ 3

Задание 64 Усиление взаимосвязи государств и народов в современном мире выступает проявлением тенденции

1) глобализации

2) модернизации

3) информатизации

4) демократизации

Правильный ответ 1

Задание 65 Что из приведённого ниже характеризует переход к информационному обществу?

- 1) складывание свободной рыночной экономики
- 2) резкий рост социального неравенства
- 3) развитие средств массовой коммуникации
- 4) формирование демократического государства

Правильный ответ 3

Задание 66 Суть глобальной проблемы «Север-Юг» состоит в

- 1) старении европейских наций, снижении рождаемости
- 2) загрязнении окружающей среды, вод мирового океана, сокращении океанической флоры и фауны
- 3) росте международного экстремизма и терроризма, оснащении террористов современным оружием
- 4) углублении разрыва в уровне развития между богатыми и наиболее бедными, отсталыми странами мира

Правильный ответ 4

Задание 67 Какой из указанных фактов относится к глобальным демографическим проблемам?

- 1) загрязнение природной среды промышленными отходами
- 2) сокращение разнообразия видов растений и животных
- 3) деятельность международных террористических организаций
- 4) низкая рождаемость в наиболее развитых странах мира

Правильный ответ 4

Задание 68 Быстрый скачкообразный переход от одного общественно-политического строя к другому называется

- 1) прогрессом
- 2) революцией
- 3) контрреформой
- 4) эволюцией

Правильный ответ 2

Задание 69 Что из перечисленного ниже иллюстрирует эволюционные явления в общественной жизни?

- 1) скачкообразные перемены
- 2) революционные преобразования
- 3) постепенные изменения
- 4) цикличность социального развития

Правильный ответ 3

Задание 70 Общество, в отличие от природы

- 1) развивается закономерно
- 2) подвержено изменениям
- 3) творит культуру
- 4) является динамической системой

Правильный ответ 3

Задание 71 «Совокупность всех видов взаимодействия и форм объединения людей, сложившихся исторически». Какому понятию соответствует данное определение?

- 1) общество
- 2) культура
- 3) цивилизация

4) формация

Правильный ответ 1

Задание 72 Какое из приведённых ниже понятий объединяет, обобщает три других?

1) поступательное развитие

2) деграация

3) общественный прогресс

4) цикличность

Правильный ответ 3

Задание 73 Опора на объективные факты при аргументации выводов — обязательная составляющая познания

1) художественного

2) научного

3) мифологического

4) житейского

Правильный ответ 2

Задание 74 Какая наука изучает происхождение и содержание моральных норм?

1) этика

2) лингвистика

3) литературоведение

4) эстетика

Правильный ответ 2

Задание 75 Термины «гипотеза», «закон», «теория» используются при характеристике познания

1) художественного

2) научного

3) мифологического

4) житейского

Правильный ответ 2

Задание 76 Что отличает научное знание?

1) обоснованность, логичность

2) образность, эмоциональность

3) признанность обществом

4) истинность всех утверждений

Правильный ответ 1

Задание 77 Научное познание непосредственно направлено на

1) выявление закономерностей существования и развития мира

2) формирование практических навыков

3) создание новых материальных ценностей

4) раскрытие смысла жизни

Правильный ответ 1

Задание 78 В соответствии с Конституцией РФ в Российской Федерации

1) органы законодательной, исполнительной и судебной властей являются самостоятельными

2) государственная власть контролируется и строго подчиняется Президенту РФ

3) высшим органом государственной власти является Конституционное Собрание

4) установлена форма правления парламентская республика

Правильный ответ 1

Задание 79 В соответствии с Конституцией РФ в Российской Федерации

1) гарантируется единое экономическое пространство

2) гарантируется приоритет частной собственности

3) поддерживаются монополии

4) перемещение товаров, услуг, финансовых средств полностью контролируется государством

Правильный ответ 1

Задание 80 По отношению к религии и религиозным объединениям Российская Федерация является

1) многоконфессиональным государством

2) светским государством

3) социальным государством

4) республиканским государством

Правильный ответ 2

Задание 81 По форме правления Российская Федерация является

1) демократическим государством

2) федеративным государством

3) монархическим государством

4) республиканским государством

Правильный ответ 4

Задание 82 По признаку территориально-государственного устройства Россия является

1) унитарным государством

2) федеративным государством

3) правовым государством

4) республиканским государством

Правильный ответ 2

Задание 83 Гарантом Конституции РФ выступает

1) Председатель Конституционного Суда РФ

2) Вице-спикер Совета Федерации РФ

3) Президент РФ

4) Председатель Правительства РФ

Правильный ответ 3

Задание 84 Главой государства в Российской Федерации является

1) Председатель Государственной Думы РФ

2) Вице-спикер Совета Федерации РФ

3) Президент РФ

4) Председатель Правительства РФ

Правильный ответ 3

Задание 85 К органам исполнительной власти в РФ относится

1) Чебоксарское городское собрание депутатов

2) Администрация Президента РФ

3) Совет Федерации РФ

4) Министерство образования и науки РФ

Правильный ответ 4

Задание 86 В структуру законодательной власти РФ входит

1) Федеральное агентство по налогам и сборам РФ

2) Государственная Дума РФ

3) Администрация Президента РФ

4) Правительство Московской области

Правильный ответ 2

Задание 87 К органам исполнительной власти в РФ относится

1) Государственная Дума РФ

2) Федеральное Собрание РФ

3) Правительство РФ

4) Верховный Суд РФ

Правильный ответ 3

Задание 88 Назначение даты выборов Президента РФ входит в компетенцию

1) Конституционного суда

2) Государственной думы

3) Совета Федерации

4) Правительства

Правильный ответ 3

Задание 89 Правом роспуска Государственной Думы Федерального Собрания РФ, согласно Конституции РФ, обладает

1) Генеральный прокурор РФ

2) Совет Федерации

3) Конституционный суд РФ

4) Президент РФ

Правильный ответ 4

Задание 90 Верны ли следующие суждения о Конституции РФ?

А. Высшей ценностью Конституция РФ провозглашает права и свободы человека.

Б. Государственную власть в РФ осуществляют Президент РФ, Федеральное Собрание, Правительство РФ, суды РФ.

1) верно только А

2) верно только Б

3) верны оба суждения

4) оба суждения неверны

Правильный ответ 3

Задание 91 К функциям Правительства РФ относится

1) принятие федеральных законов

2) разработка государственного бюджета

3) роспуск Государственной Думы РФ

4) назначение референдумов

Правильный ответ 2

Задание 92 В Российской Федерации принятые Государственной Думой РФ федеральные законы в течение пяти дней передаются на рассмотрение

- 1) Совету Безопасности РФ
- 2) Совету Федерации
- 3) Правительству РФ
- 4) Президенту РФ

Правильный ответ 2

Задание 93 К функциям Государственной Думы РФ относится

- 1) установление границ субъектов РФ
- 2) утверждение кандидатур судей Верховного Суда РФ
- 3) решение вопроса о доверии Правительству РФ
- 4) присвоение воинских званий

Правильный ответ 3

Задание 94 В совместном ведении федерального центра и субъекта РФ находится

- 1) природопользование; охрана окружающей среды
- 2) метеорологическая служба, стандарты, эталоны, метрическая система и исчисление времени
- 3) внешняя политика и международные отношения
- 4) регулирование и защита прав и свобод человека и гражданина

Правильный ответ 1

Задание 95 В соответствии с Конституцией РФ Президент РФ

- 1) утверждает изменения границ между субъектами РФ
- 2) назначает высшее командование Вооружённых Сил РФ
- 3) объявляет амнистию
- 4) единолично назначает на должность Генерального прокурора РФ

Правильный ответ 2

Задание 96 В соответствии с Конституцией РФ границы между субъектами РФ могут быть изменены

- 1) Президентом Российской Федерации
- 2) по взаимному согласию субъектов РФ
- 3) Федеральным Собранием
- 4) Конституционным судом РФ

Правильный ответ 2

Задание 97 Формы и методы осуществления власти входят в состав структурного компонента (подсистемы) политической системы

- 1) организационной
- 2) институциональной
- 3) нормативной
- 4) функциональной

Правильный ответ 4

Задание 98 В состав какой подсистемы политической системы общества входят: государство, политические партии, общественно-политические движения?

- 1) организационной
- 2) коммуникативной
- 3) нормативной
- 4) функциональной

Правильный ответ 1

Задание 99 Что из перечисленного согласно Конституции РФ находится в совместном ведении Российской Федерации и субъектов Российской Федерации?

- 1) природопользование, охрана окружающей среды и обеспечение экологической безопасности
- 2) вопросы войны и мира
- 3) внешнеэкономические отношения РФ
- 4) определение статуса и защита государственной границы

Правильный ответ 1

Задание 100 Какой признак отличает государство от иных институтов политической системы общества?

- 1) пропаганда определённой политической идеологии
- 2) контроль над каналами электронных СМИ
- 3) представление властно значимых интересов отдельных групп
- 4) исключительное право законодательной деятельности

Правильный ответ 4

Задание 101 Особой характеристикой демократического государства является

- 1) наличие аппарата управления
- 2) слаженная работа государственных органов
- 3) политический плюрализм
- 4) отсутствие коррупции во властных структурах

Правильный ответ 3

Задание 102 Что из перечисленного ниже необходимо для реализации принципа политического плюрализма?

- 1) наличие разнообразных социальных институтов в обществе
- 2) свобода участия в политических движениях и партиях
- 3) слаженная работа государственных органов
- 4) наличие сильного политического лидера

Правильный ответ 2

Задание 103 Необходимым элементом какого политического режима является наличие независимой судебной ветви власти?

- 1) авторитарного
- 2) тоталитарного
- 3) теократического
- 4) демократического

Правильный ответ 4

Задание 104 Что из перечисленного является исключительным признаком демократического государства?

- 1) наличие правоохранительных органов
- 2) суверенитет в определенных территориальных границах
- 3) исключительные права, в том числе на принятие законов, взимание налогов, использование мер государственного принуждения
- 4) парламентаризм

Правильный ответ 4

Задание 105 Что является одним из обязательных условий реализации принципа политического плюрализма?

- 1) многопартийность
- 2) наличие разнообразных социальных институтов в обществе
- 3) слаженная работа государственных органов
- 4) наличие сильного политического лидера

Правильный ответ 1

Задание 106 Какой признак отличает демократический политический режим?

- 1) наличие однопартийной системы
- 2) ограничение свободы слова и свободы печати
- 3) контроль государства над частной жизнью граждан
- 4) подчинение политического меньшинства большинству

Правильный ответ 4

Задание 107 Что отличает демократический режим?

- 1) периодические свободные выборы
- 2) наличие представительных органов власти
- 3) однопартийная система
- 4) государственная цензура СМИ

Правильный ответ 1

Задание 108 Политические партии имеют разнообразные связи и отношения с государственными органами. Государство финансирует парламентские партии, партии выступают в качестве конструктивного критика политики правительства. Данный пример характеризует такой компонент политической системы, как

- 1) духовный
- 2) коммуникативный
- 3) нормативный
- 4) культурный

Правильный ответ 2

Задание 109 Ограничение прав человека, формализация разделения властей, отсутствие подлинной многопартийности свойственны правлению

- 1) демократическому
- 2) монархическому
- 3) авторитарному
- 4) республиканскому

Правильный ответ 3

Задание 110 Демократическому режиму, в отличие от недемократического, свойственно(-ы)

- 1) наличие разветвлённой системы законов
- 2) гарантии свободы средств массовой информации
- 3) наличие различных средств массовой информации
- 4) верховенство судебной власти над законодательной и исполнительной

Правильный ответ 2

Задание 111 Какой вид ценза существует для кандидата на пост Президента Российской Федерации?

- 1) имущественный
- 2) возрастной

- 3) конфессиональный
 - 4) социальный
- Правильный ответ 2

Задание 112 Военные преступления и преступления против человечества в соответствии с нормами международного права

- 1) имеют срок давности 5 лет
- 2) имеют срок давности 10 лет
- 3) имеют срок давности 20 лет
- 4) не имеют срока давности

Правильный ответ 4

Задание 113 Прямо направлено на защиту индивида в условиях вооруженных конфликтов международного и внутреннего характера

- 1) международное частное право
- 2) международное гуманитарное право
- 3) конституционное право зарубежных стран
- 4) международное публичное право

Правильный ответ 2

Задание 114 Какое право провозглашено в одной из норм Всеобщей декларации прав человека?

- 1) право на двойное гражданство
- 2) право на занятие предпринимательской деятельностью
- 3) право определять и указывать свою национальность
- 4) право на гражданство своей страны

Правильный ответ 4

Задание 115 К числу политических прав граждан России, установленных Конституцией РФ, относится право

- 1) избирать и быть избранным в органы государственной власти
- 2) на получение бесплатного образования
- 3) на получение профессии в соответствии со своими способностями
- 4) на неприкосновенность частной жизни и переписки

Правильный ответ 1

Задание 116 Политическая система включает в себя несколько подсистем. К культурной подсистеме относится (относятся):

- 1) поведенческие стандарты, характерные для политической деятельности
- 2) законодательство о выборах высших должностных лиц
- 3) телеканалы и иные средства массовой информации
- 4) взаимодействие гражданских организаций с органами государства

Правильный ответ 1

Задание 117 Среди прав, гарантированных гражданам Конституцией РФ 1993 г., новым является право на

- 1) жизнь
- 2) образование
- 3) труд
- 4) отдых

Правильный ответ 1

Задание 118 Социальная группа, положение и поведение членов которой регламентируется нормативными документами, называется

- 1) малой
- 2) большой
- 3) формальной
- 4) референтной

Правильный ответ 3

Задание 119 Политическая система включает в себя несколько подсистем. К коммуникативной подсистеме относится(-ятся):

- 1) ценности и эмоции, определяющие политическое поведение граждан
- 2) законодательство о выборах высших должностных лиц
- 3) политические партии и государственные органы
- 4) взаимодействие гражданских организаций с органами государства

Правильный ответ 43

Задание 120 Малой социальной группой считается

- 1) семья
- 2) нация
- 3) партия
- 4) интеллигенция

Правильный ответ 1

Задание 121 Социальная группа, отличающаяся кровнородственными и брачными отношениями, общностью быта - это

- 1) класс
- 2) семья
- 3) община
- 4) этнос

Правильный ответ 2

Задание 122 Коммуникативный компонент политической системы включает

- 1) идеологические принципы
- 2) формы взаимодействия партий
- 3) политические нормы
- 4) политические организации

Правильный ответ 2

Задание 123 Государство, политические партии, общественно-политические движения образуют

- 1) нормативный компонент политической системы
- 2) коммуникативный компонент политической системы
- 3) культурный компонент политической системы
- 4) организационный компонент политической системы

Правильный ответ 4

Задание 124 Что является элементом культурной подсистемы политической системы?

- 1) правовые и политические нормы

- 2) сложившиеся взаимодействия социальных групп
 - 3) государство, политические партии
 - 4) политические идеологии
- Правильный ответ 4

Задание 125 Политическая идеология относится к

- 1) политическим институтам
- 2) политическим нормам
- 3) политической культуре
- 4) политическим связям

Правильный ответ 3

Задание 126 В коммуникативный компонент политической системы входят

- 1) политические партии и движения
- 2) отношения гражданских институтов и государственных органов
- 3) политические идеи и доктрины
- 4) способы политического участия граждан

Правильный ответ 2

Тип заданий: выбор нескольких вариантов из предложенных вариантов ответов

Задание 1 Способность и право осуществить свою волю и реализовать свое намерение в рамках отношений с другими людьми, на чем бы такая способность ни была основана – это ...

Правильный ответ власть

Задание 2 Уникальный ансамбль общественных институтов, обладающий легальной, легитимной и публичной верховной властью над любыми другими общественными институтами и обеспечивающий устойчивое воспроизводство такого верховенства для достижения социально значимых целей – это...

Правильный ответ государство

Задание 3 Исторически устойчивое и культурно преемственное сообщество, выработавшее собственную ценностную модель и обладающее значительным социально-политическим влиянием на мировую политику– это...

Правильный ответ государство-цивилизация

Задание 4 Следование принципу народовластия в организации общественно-политической жизни, основанное на представлениях о народе как единственном источнике власти, равенстве людей между собой, а также естественности прав и свобод человека, гарантируемых государством– это...

Правильный ответ демократия

Задание 5 Добровольное и свободное признание гражданами правильности решения, процесса принятия такого решения или системы, ответственной за процесс принятия решения– это...

Правильный ответ легитимность

Задание 6 Система основополагающих для социальной идентичности человека схем и образов, включающих в себя познавательные, смысловые и эмоциональные компоненты восприятия в их неразрывном единстве– это...

Правильный ответ мировоззрение

Задание 7 Сообщество свободных равноправных граждан Российской Федерации различной этнической, религиозной, социальной и иной принадлежности, обладающих гражданским самосознанием это...

Правильный ответ народ

Задание 8 Значимое чувство принадлежности и привязанности к истории России, ее передаваемых из поколения в поколение ценностям и культуре, готовность защищать, сохранять и преумножать достижения соотечественников, представление о неразрывной связи личностного развития и преуспевания всего российского общества это...

Правильный ответ патриотизм

Задание 9 Представление об обязательном характере избираемости, публичности и подотчетности органов государственной власти народу, а также ее ориентации на общественное благо и вовлечение граждан в процесс выявления и реализации общих интересов это...

Правильный ответ республика

Задание 10 Духовно-политический феномен, объединяющий многонациональный российский народ вокруг идеи общего дела по развитию своей страны и общей культуры, освоению исторической территории России и защите ее традиционных духовно-нравственных ценностей это...

Правильный ответ русская земля

Задание 11 Направленность деятельности структур публичной власти на создание условий, обеспечивающих достойную жизнь и свободное развитие личности это...

Правильный ответ социальное государство

12 Самостоятельное определение вектора общественного развития, уважение к государственной независимости, поддерживающей единство общества и правопорядок, основанный на законности это...

Правильный ответ суверенность

Задание 13 Ценность социального разнообразия и многосоставного характера общества, основанная на представлении о государстве как добровольной ассоциации автономных сообществ и территорий в пределах единой государственности и неделимого суверенитета это...

Правильный ответ федерализм

Задание 14 Устойчивые, присущие человеку или сообществу смысловые доминанты, определяющие приоритеты деятельности человека или принципы выражения его поведения и мышления в рамках имеющихся общественных отношений это...

Правильный ответ ценности

Задание 15 Найдите в приведенном списке функции государства и запишите цифры, под которыми они указаны:

1. политическая;
2. правоохранительная;
3. социальная;
4. демократическая;

5. этническая.

Правильный ответ 123

Задание 16 Найдите в приведенном списке формы территориально-государственного устройства и запишите цифры, под которыми они указаны:

1. унитарное государство;
2. монархия;
3. конфедерация;
4. республика;
5. федерация.

Правильный ответ 135

Задание 17 Найдите в приведённом ниже списке функции политических партий в демократическом обществе и запишите цифры, под которыми они указаны:

1. разработка и принятие законов;
2. выдвижение политических лидеров;
3. оппонирование правительству;
4. контроль над денежной системой;
5. формирование правоохранительных органов;
6. представление определённых групп общества.

Правильный ответ 236

Задание 18 Найдите в приведённом ниже списке организации, представляющие гражданское общество, и запишите цифры, под которыми они указаны:

1. ассоциация преподавателей университетов;
2. региональное управление образования;
3. объединение ветеранов правоохранительных органов;
4. территориальное управление внутренних дел;
5. союз защиты прав потребителей.

Правильный ответ 135

Задание 19 Найдите в приведённом ниже списке политические институты и запишите цифры, под которыми они указаны:

1. общественно-политическое движение;
2. политические партии;
3. политическая культура;
4. политические нормы;
5. государство.

Правильный ответ 125

Задание 20 Характеристика политической системы общества требует рассмотрения её отдельных компонентов. Что из перечисленного относится к нормативной подсистеме политической системы общества?

1. Политические традиции.
2. Партийный устав.
3. Политические идеалы.
4. Партийная программа.
5. Средства массовой информации.
6. Политическая культура.

Правильный ответ 124

Задание 21 Найдите в приведённом ниже списке элементы системы сдержек и противовесов между ветвями власти в правовом государстве и запишите цифры, под которыми они указаны:

1. возможность наложения Президентом РФ вето на законопроект;
2. конфедерация обществ защиты прав потребителей;
3. свободные средства массовой информации;
4. институт Уполномоченного по правам человека;
5. право роспуска Государственной Думы Президентом РФ;
6. подотчётность Правительства РФ парламенту.

Правильный ответ 156

Задание 22 Выберите верные суждения об особенностях демократического политического режима и запишите цифры, под которыми они указаны.

1. При демократическом режиме гласность является принципом организации и деятельности государственного аппарата.
2. При демократическом режиме власть разделена на законодательную, исполнительную и судебную.
3. При демократическом режиме деятельность оппозиционных партий запрещена.
4. В отличие от политических режимов других типов, при демократическом режиме существует право власти на взимание налогов и сборов.
5. При демократическом режиме, в отличие от политических режимов других типов, существует право власти на легальное применение силы.

Правильный ответ 12

Задание 23 Выберите верные суждения о правовом государстве и запишите цифры, под которыми они указаны, *в порядке возрастания*.

1. Правовое государство отличается от неправового верховенство закона и права.
2. В правовом государстве устанавливается отсутствовавшее ранее отделение публичной власти от общества.
3. Власть в правовом государстве, так же, как и в неправовом, имеет монополию на легальное применение силы.
4. Правовое государство обеспечивает правовые отношения в обществе, правовое равенство.
5. Ветви власти в правовом государстве независимы друг от друга.

Правильный ответ 1345

Задание 24 Выберите верные суждения о демократическом политическом режиме и запишите цифры, под которыми они указаны.

1. Демократический политический режим отличают неограниченные законом полномочия власти.
2. При демократическом режиме обязательно устанавливается республиканская форма правления.
3. Демократический режим характеризуется высокой степенью политической свободы человека.
4. При демократическом режиме обеспечивается защита прав отдельных личностей и меньшинств.
5. В отличие от политических режимов других типов, демократический режим обеспечивает право власти на управление людьми, находящимися на определенной территории.

Правильный ответ 34

Задание 25 Выберите верные суждения о признаках и роли государства и запишите цифры, под которыми они указаны, *в порядке возрастания*.

1. К основным признакам государства относится его территориальная целостность.
2. Государственные органы охраны общественного порядка образуют независимую ветвь власти.
3. Государство обладает монопольным правом сбора налогов.
4. Одной из ветвей государственной власти в демократическом обществе является судебная.
5. Правом принимать законы в условиях демократии обладает государство и правящая партия.

Правильный ответ 134

Задание 26 Выберите верные суждения о Федеральном Собрании РФ и запишите цифры, под которыми они указаны.

1. Федеральное Собрание является высшим законодательным и исполнительным органом нашей страны.
2. Федеральное Собрание РФ состоит из двух палат.
3. Возглавляет Федеральное Собрание Президент РФ.
4. Федеральное Собрание является постоянно действующим органом.
5. Весь состав Федерального Собрания избирается по пропорциональной системе.

Правильный ответ 24

Задание 27 Выберите верные суждения о политической идеологии и запишите цифры, под которыми они указаны.

1. Цель политической идеологии — выявление научной истины.
2. Господство единой политической идеологии присуще всем политическим режимам.
3. Политическая идеология выражает представление о лучшем общественном устройстве, методах социальных преобразований.
4. Наиболее полное представление об идеологии партии дает ее устав.
5. Политическая партия объединяет, как правило, приверженцев одной идеологии.

Правильный ответ 35

Задание 28 Выберите верные суждения о лидерстве и запишите цифры, под которыми они указаны.

1. Формальное лидерство может быть охарактеризовано как управленческий статус, социальная позиция, связанная с принятием властных решений.
2. Чем прочнее идеологические убеждения лидера, тем более вероятно, что эти убеждения повлияют на его руководящую деятельность.
3. Влияние лидера всегда опирается на прямое применение силы, с помощью которой он добивается признания правомерности своего руководства.
4. Власть традиционного лидера основывается на своде правовых норм, признанных всем обществом, его компетенция четко очерчивается конституцией и нормативно-правовыми актами.
5. Харизматичного лидера окружающие склонны наделять свойствами исключительности, сверхъестественности, непогрешимости.

Правильный ответ 125

Задание 29 Выберите верные суждения о правовом государстве и запишите цифры, под которыми они указаны.

1. Правовое государство — это государство, способное обеспечить правовые отношения в обществе, правовое равенство, защитить права граждан.

2. Необходимым условием существования правового государства является разделение властей.
3. В правовом государстве ответственность власти перед обществом выше ответственности гражданина.
4. Для правового государства необходима взаимная ответственность государства и гражданина.
5. Любое государство, в котором есть правовая система и законодательство, можно считать правовым.

Правильный ответ 124

Задание 30 Выберите верные суждения о гражданском обществе и запишите цифры, под которыми они указаны.

1. Гражданское общество представляют негосударственные объединения и организации, которые выражают частные интересы и потребности граждан.
2. Гражданское общество может плодотворно сотрудничать с государством.
3. Объединения и организации гражданского общества образуют иерархическую структуру господства и подчинения.
4. Гражданское общество не существует при монархической форме правления.
5. Организации гражданского общества могут возникать и действовать во всех сферах общества.

Правильный ответ 125

Задание 31 Выберите верные суждения о политической элите и запишите цифры, под которыми они указаны.

1. В демократическом обществе отсутствуют политические элиты.
2. Механизм пополнения или изменения состава политической элиты зависит от сложившегося политического режима.
3. Политическая элита — это группа лиц, профессионально занимающаяся деятельностью в сфере власти и управления государством.
4. Политическая элита — это лишь определённая часть более широких элитарных слоёв общества в целом.
5. Принятие политических решений в любом государстве осуществляется исключительно в интересах политической элиты

Правильный ответ 234

Задание 32 Выберите верные суждения о политических идеологиях и запишите цифры, под которыми они указаны.

1. Политическая идеология — это система взглядов, которая выражает интересы какой-либо группы лиц и призывает защищать их с помощью политической власти.
2. Политическая идеология была причиной возникновения государства как социального института.
3. Политическая идеология является мотивом политической деятельности.
4. В демократических государствах признаётся идеологическое многообразие.
5. Политическая идеология представляет обыденное политическое сознание.

Правильный ответ 134

Задание 33 Ниже приведен перечень терминов. Все они, за исключением двух, относятся к понятию «общественный прогресс». Найдите два термина, «выпадающих» из общего ряда, и запишите в ответ цифры, под которыми они указаны.

1. реформа;
2. эволюция;

3. революция;
4. застой;
5. скачок;
6. спад.

Правильный ответ 46

Задание 34 Ниже приведен перечень терминов. Все они, за исключением двух, относятся к высшим моральным ценностям. Найдите два термина, «выпадающих» из общего ряда, и запишите в ответ цифры, под которыми они указаны.

1. добро;
2. смысл жизни;
3. деньги;
4. свобода;
5. собственность;
6. счастье.

Правильный ответ 35

Задание 35 Ниже приведён перечень терминов. Все они, за исключением двух, являются социальными качествами человека. Найдите два термина, «выпадающих» из общего ряда, и запишите в ответ цифры, под которыми они указаны.

1. порядочность;
2. сообразительность;
3. законопослушность;
4. трудолюбие;
5. начитанность;
6. быстрота реакций.

Правильный ответ 26

Задание 36 Ниже приведен ряд терминов. Все они, за исключением двух, являются характеристикой ступеней познания человеком мира. Найдите два термина, «выпадающих» из общего ряда, и запишите в ответ цифры, под которыми они указаны.

1. ощущение;
2. восприятие;
3. гипотеза;
4. представление;
5. практика;
6. суждение.

Правильный ответ 35

Задание 37 Ниже приведён ряд терминов. Все они, за исключением двух, характеризуют социальную динамику. Найдите два термина, «выпадающих» из общего ряда, и запишите в ответ цифры, под которыми они указаны.

1. прогресс;
2. структура;
3. эволюция;
4. реформа;
5. спад;
6. стратификация.

Правильный ответ 26

Задание 38 Ниже приведён перечень характеристик. Все они, за исключением двух, относятся к формам познания. Найдите два термина, «выпадающих» из общего ряда, и запишите в ответ цифры, под которыми они указаны.

1. умозаключение;
2. ощущение;
3. представление;
4. суждение;
5. планирование;
6. описание.

Правильный ответ 56

Задание 39 Ниже приведены потребности человека. Все из них, за исключением двух, являются социальными потребностями. Найдите два термина, «выпадающих» из общего ряда, и запишите в ответ цифры, под которыми они указаны.

1. в трудовой деятельности;
2. в созидании;
3. в общении;
4. во взаимопонимании;
5. в отдыхе;
6. в пище.

Правильный ответ 56

Задание 40 Ниже приведён перечень терминов. Все они, за исключением двух, характеризуют понятие «аграрное общество». Найдите два термина, «выпадающих» из общего ряда, и запишите в ответ цифры, под которыми они указаны.

1. традиционализм;
2. коллективизм;
3. фабрика;
4. религия;
5. большая семья;
6. сфера услуг.

Правильный ответ 36

Задание 41 Ниже приведён ряд терминов. Все они, за исключением двух, связаны с понятием «глобализация». Найдите два термина, «выпадающих» из общего ряда, и запишите в ответ цифры, под которыми они указаны.

1. интернационализация;
2. протекционизм;
3. интернет-сети;
4. Всемирный банк;
5. мировые рынки;
6. натуральное хозяйство.

Правильный ответ 26

Задание 42 Ниже приведён ряд терминов. Все они, за исключением двух, характеризуют религию. Найдите два термина, «выпадающих» из общего ряда, и запишите в ответ цифры, под которыми они указаны.

1. сверхъестественное;
2. культ;
3. технология;
4. конфессия;

5. эксперимент;

6. монотеизм.

Правильный ответ 35

Задание 43 Ниже приведён перечень качеств, присущих человеку. Все они, за исключением двух, имеют социальную природу. Найдите два термина, «выпадающих» из общего ряда, и запишите в ответ цифры, под которыми они указаны.

1. особенности внешности;

2. любознательность;

3. темперамент;

4. ответственность;

5. трудолюбие;

6. самоотверженность.

Правильный ответ 13

Задание 44 Ниже приведён перечень терминов. Все они, за исключением двух, представляют методы научного познания мира. Найдите два термина, «выпадающих» из общего ряда, и запишите в ответ цифры, под которыми они указаны.

1. наблюдение;

2. ощущение;

3. суждение;

4. выдвижение гипотезы;

5. проведение эксперимента;

6. эмпирическое описание.

Правильный ответ 23

Задание 45 Ниже приведён перечень характеристик. Все они, за исключением двух, относятся к методам научного познания. Найдите два термина, «выпадающих» из общего ряда, и запишите в ответ цифры, под которыми они указаны.

1. наблюдение за явлением;

2. представление;

3. ощущение;

4. мысленное моделирование;

5. проведение эксперимента;

6. описание объекта.

Правильный ответ 23

Задание 46 Ниже приведён ряд признаков. Все они, за исключением двух, относятся к чувственному познанию. Найдите два признака, относящихся к рациональному познанию, и запишите в таблицу цифры, под которыми они указаны.

1. ощущение цвета, вкуса, запаха;

2. абстрактность;

3. наглядность;

4. обобщённость;

5. предметность;

6. воспроизведение внешних сторон и свойств объектов.

Правильный ответ 24

Задание 47 Что из перечисленного характеризует закреплённый в Конституции РФ принцип народовластия? Выберите верные утверждения и запишите цифры, под которыми они указаны.

- 1) равноправие субъектов Российской Федерации во взаимоотношении с федеральными органами власти
- 2) преследование захвата власти или присвоения властных полномочий
- 3) гарантии единства экономического пространства
- 4) осуществление государственной власти на основе разделения её на законодательную, исполнительную и судебную
- 5) признание народа носителем суверенитета в Российской Федерации

Правильный ответ 25

Задание 48 В Статье 7 Конституции РФ зафиксирован один из основополагающих принципов российской государственности — социальное государство. Запишите цифры, под которыми указаны его характеристики.

- 1) создание экономических и юридических условий, обеспечивающих достойную жизнь и свободное развитие человека
- 2) осуществление комплекса мер по поддержанию неимущих групп
- 3) признание прав и свобод человека и гражданина
- 4) провозглашение свободы мнений и действий
- 5) создание эффективных механизмов, гарантирующих правовую защищенность личности
- 6) обеспечение активного и беспрепятственного использования личностью конституционных прав и свобод

Правильный ответ 12

Задание 49 Согласно Конституции РФ к ветвям высшей государственной власти относится власть

- 1) судебная
- 2) муниципальная
- 3) исполнительная
- 4) партийная
- 5) законодательная
- 6) народная

Правильный ответ 135

Задание 50 Россия является светским государством. Выберите в приведённом списке черты светского государства и запишите цифры, под которыми они указаны.

- 1) отсутствие государственной обязательной религии
- 2) создание институтов, обеспечивающих демократическое развитие государства
- 3) установление гарантированного минимального размера оплаты труда
- 4) обеспечение государственной поддержки семьи
- 5) отделение религиозных объединений от государства
- 6) развитие свободного рынка

Правильный ответ 15

Задание 51 Что из перечисленного относится к личным (гражданским) правам граждан РФ? Запишите цифры, под которыми указаны эти права.

- 1) право на неприкосновенность частной жизни
- 2) право на защиту чести и доброго имени
- 3) право на социальное обеспечение

- 4) свобода мысли
 - 5) право на жилище
 - 6) право на отдых
- Правильный ответ 124

Задание 52 Какие из перечисленных прав относятся к личным правам и свободам гражданина РФ? Запишите цифры, под которыми они указаны.

- 1) на жилище
 - 2) на жизнь
 - 3) на образование
 - 4) на достоинство
 - 5) на свободу слова
 - 6) на личную неприкосновенность
- Правильный ответ 246

Задание 53 Что из перечисленного относится к группе социально-экономических прав гражданина РФ? Запишите цифры, под которыми эти права указаны.

- 1) право на социальное обеспечение по старости
 - 2) право на жизнь
 - 3) право на жилище
 - 4) право на защиту чести и доброго имени
 - 5) право на свободу и личную неприкосновенность
 - 6) право на отдых
- Правильный ответ 136

Задание 54 Установите соответствие между правами человека и их видами: к каждой позиции, данной в первом столбце, подберите соответствующую позицию из второго столбца.

ПРАВА ЧЕЛОВЕКА

- А) на личную свободу и неприкосновенность
- Б) на охрану интеллектуальной собственности
- В) защиту своей чести и достоинства
- Г) на охрану здоровья и медицинскую помощь
- Д) на пользование результатами научного прогресса
- Е) на благоприятную окружающую среду

ВИДЫ ПРАВ

- 1) гражданские
- 2) социальные
- 3) культурные

Правильный ответ 131232

Задание 55 Установите соответствие между функциями и субъектами государственной власти Российской Федерации, которые их исполняют: к каждой позиции, данной в первом столбце, подберите соответствующую позицию из второго столбца.

ФУНКЦИИ

- А) назначение выборов Президента РФ
- Б) рассмотрение дел о соответствии нормативных актов закону, имеющему высшую юридическую силу
- В) управление федеральной собственностью
- Г) разработка федерального бюджета
- Д) объявление амнистии

СУБЪЕКТЫ ГОСУДАРСТВЕННОЙ ВЛАСТИ РФ

- 1) Государственная Дума
- 2) Правительство РФ
- 3) Конституционный Суд РФ
- 4) Совет Федерации

Правильный ответ 43221

Задание 56 Установите соответствие между признаками и типами государства: к каждой позиции, данной в первом столбце, подберите соответствующую позицию из второго столбца.

ПРИЗНАКИ

- А) суверенитет и независимость государственной власти внутри страны и за её пределами
- Б) независимость судов от исполнительной власти
- В) система законодательства, включающая в себя различные отрасли и институты права
- Г) взаимная ответственность государства и гражданина
- Д) верховенство права (закона) в обществе

ТИПЫ ГОСУДАРСТВА

- 1) только правовое государство
- 2) государство любого типа

Правильный ответ 21211

Задание 57 Установите соответствие между полномочиями Совета Федерации и Государственной Думы РФ: к каждой позиции, данной в первом столбце, подберите соответствующую позицию из второго столбца.

ПОЛНОМОЧИЯ

- А) утверждение изменения границ между субъектами РФ;
- Б) назначение на должность и освобождение от должности Председателя Центрального банка РФ;
- В) заслушивание ежегодных отчетов Правительства РФ о результатах его деятельности;
- Г) решение вопроса о возможности использования Вооруженных сил РФ за пределами территории РФ;
- Д) назначение на должность и освобождение от должности Генерального Прокурора РФ.

ОРГАН ВЛАСТИ

1. Совет Федерации;
2. Государственная Дума;
3. Президент РФ.

Правильный ответ 12213

Задание 58 Установите соответствие между полномочиями и осуществляющими их субъектами власти: к каждой позиции, данной в первом столбце, подберите соответствующую позицию из второго столбца.

ПОЛНОМОЧИЯ

- А) обеспечение экологической безопасности;
- Б) финансовое, валютное, таможенное регулирование;
- В) вопросы войны и мира;
- Г) внешнеэкономические отношения РФ;
- Д) природопользование, охрана окружающей среды.

СУБЪЕКТЫ ВЛАСТИ

1. государственные органы РФ;
2. государственные органы РФ и субъектов РФ (совместное ведение).

Правильный ответ 21112

Задание 59 Установите соответствие между функциями государственной власти и субъектами, которые их исполняют: к каждой позиции, данной в первом столбце, подберите соответствующую позицию из второго столбца.

ФУНКЦИИ

- А) определение основных направлений внутренней и внешней политики государства;
- Б) назначение на должность федеральных министров;
- В) осуществление исполнительной власти Российской Федерации;
- Г) обеспечение проведения единой финансовой, кредитной и денежной политики;
- Д) представление Российской Федерации внутри страны и в международных отношениях.

СУБЪЕКТЫ ГОСУДАРСТВЕННОЙ ВЛАСТИ РФ

1. Президент РФ;
2. Правительство РФ.

Правильный ответ 11221

Задание 60 Установите соответствие между палатами Федерального Собрания и их функциями и полномочиями: к каждой позиции, данной в первом столбце, подберите соответствующую позицию из второго столбца.

ФУНКЦИИ И ПОЛНОМОЧИЯ

- А) решать вопрос о возможности использования Вооруженных сил РФ за пределами территории РФ;
- Б) назначать на должность судей высших судов РФ;
- В) освобождение от должности Председателя Счетной Палаты РФ;
- Г) решать вопрос о доверии Правительству;
- Д) объявлять амнистию.

ПАЛАТЫ ФЕДЕРАЛЬНОГО СОБРАНИЯ

1. Государственная Дума РФ;
2. Совет Федерации.

Правильный ответ 22211

Задание 61 Установите соответствие между палатами Федерального Собрания и их функциями и полномочиями: к каждой позиции, данной в первом столбце, подберите соответствующую позицию из второго столбца.

ФУНКЦИИ И ПОЛНОМОЧИЯ

- А) принимать федеральные законы;
- Б) утверждение изменения границ между субъектами РФ;
- В) назначать на должность Председателя Счетной палаты РФ;
- Г) объявлять амнистию;
- Д) назначать выборы Президента РФ.

ПАЛАТЫ ФЕДЕРАЛЬНОГО СОБРАНИЯ

1. Государственная Дума РФ;
2. Совет Федерации.

Правильный ответ 12212

Задание 62 Установите соответствие между функциями и субъектами государственной власти Российской Федерации, которые их исполняют: к каждой

позиции, данной в первом столбце, подберите соответствующую позицию из второго столбца.

ФУНКЦИИ

- А) назначение выборов Президента РФ;
- Б) утверждение военной доктрины;
- В) управление федеральной государственной собственностью;
- Г) разработка федерального бюджета;
- Д) объявление амнистии.

СУБЪЕКТЫ ГОСУДАРСТВЕННОЙ ВЛАСТИ РФ

- 1. Президент РФ;
- 2. Правительство РФ;
- 3. Государственная Дума;
- 4. Совет Федерации.

Правильный ответ 41223

Задание 63 Установите соответствие между функциями и государственными институтами или должностным лицом в Российской Федерации, которые их исполняют: к каждой позиции, данной в первом столбце, подберите соответствующую позицию из второго столбца.

ФУНКЦИИ

- А) назначает выборы Президента РФ;
- Б) издаёт указы и распоряжения;
- В) решает вопрос о доверии Правительству;
- Г) возглавляет государство;
- Д) представляет государство в международных отношениях.

ГОСУДАРСТВЕННЫЕ ИНСТИТУТЫ И ДОЛЖНОСТНОЕ ЛИЦО

- 1. Президент РФ;
- 2. Совет Федерации;
- 3. Государственная Дума РФ.

Правильный ответ 21311

Ситуационные задачи

Задание 1 Найдите понятие, которое является обобщающим для всех остальных понятий представленного ниже ряда. Запишите это слово (словосочетание) и охарактеризуйте его.

Политические деятели, президент государства, лидеры общественно-политических движений, лидеры политических партий, руководители парламентских фракций.

Правильный ответ политические деятели

Задание 2 Выберите понятие, которое является обобщающим для всех остальных понятий представленного ниже ряда. Запишите это слово (словосочетание) и охарактеризуйте его.

Форма государства, методы государственного властвования, форма правления, тип политического режима, форма государственного устройства.

Правильный ответ форма государства

Задание 3 Найдите понятие, которое является обобщающим для всех остальных понятий представленного ниже ряда. Запишите это слово (словосочетание) и охарактеризуйте его.

Демократический режим, политический режим, охлократия, аристократия, тоталитарный режим.

Правильный ответ политический режим

Задание 4 Найдите понятие, которое является обобщающим для всех остальных понятий представленного ниже ряда. Запишите это слово (словосочетание) и охарактеризуйте его.

Либерализм, социал-демократия, национализм, консерватизм, идеология, анархизм.

Правильный ответ идеология

Задание 5 Найдите понятие, которое является обобщающим для всех остальных понятий представленного ниже ряда. Запишите это слово (словосочетание) и охарактеризуйте его.

Демократия, тоталитарное общество, политический режим, авторитарное государство, диктатура.

Правильный ответ политический режим

Задание 6 Найдите понятие, которое является обобщающим для всех остальных понятий представленного ниже ряда. Запишите это слово (словосочетание) и охарактеризуйте его.

Парламент, правительство, суд общей юрисдикции, орган власти, арбитражный суд.

Правильный ответ орган власти

Задание 7 Найдите понятие, которое является обобщающим для всех остальных понятий представленного ниже ряда. Запишите это слово (словосочетание) и охарактеризуйте его.

Многopатийность, вариативность программ, многообразие позиций СМИ, конкуренция лидеров, политический плюрализм, различие политических взглядов.

Правильный ответ политический плюрализм

Задание 8 Найдите понятие, которое является обобщающим для всех остальных понятий представленного ниже ряда. Запишите это слово (словосочетание) и охарактеризуйте его.

Равноправие, демократия, политический плюрализм, права меньшинства, парламентаризм.

Правильный ответ демократия

Задание 9 Найдите понятие, которое является обобщающим для всех остальных понятий представленного ниже ряда. Запишите это слово (словосочетание) и охарактеризуйте его.

Политическая партия, политическая система, политическая норма, государство, политическая идеология.

Правильный ответ политическая система

Задание 10 Найдите понятие, которое является обобщающим для всех остальных понятий представленного ниже ряда. Запишите это слово (словосочетание) и охарактеризуйте его.

Гласность, политический плюрализм, парламентаризм, демократия, принцип большинства.

Правильный ответ демократия

Задание 11 Найдите понятие, которое является обобщающим для всех остальных понятий представленного ниже ряда. Запишите это слово (словосочетание) и охарактеризуйте его.

Объекты деятельности, результаты деятельности, мотивы деятельности, субъекты деятельности, структура деятельности.

Правильный ответ структура деятельности

Задание 12 Найдите понятие, которое является обобщающим для всех остальных понятий представленного ниже ряда. Запишите это слово (словосочетание) и охарактеризуйте его.

Демографические проблемы, глобальные проблемы, экологические проблемы, экономические проблемы, продовольственные проблемы.

Правильный ответ глобальные проблемы

Задание 13 Выберите понятие, которое является обобщающим для всех остальных понятий представленного ниже ряда. Запишите это слово (словосочетание) и охарактеризуйте его.

Знания, мировоззрение, ценности, установки, убеждения.

Правильный ответ мировоззрение

Задание 14 Найдите понятие, которое является обобщающим для всех остальных понятий представленного ниже ряда. Запишите это слово (словосочетание) и охарактеризуйте его.

Знания, теории, легенды, мифы, гипотезы.

Правильный ответ знания

Задание 15 Найдите понятие, которое является обобщающим для всех остальных понятий представленного ниже ряда. Запишите это слово (словосочетание) и охарактеризуйте его.

Вера, догматы, заповеди, религия, обряды, храмы.

Правильный ответ религия

Задание 16 Найдите понятие, которое является обобщающим для всех остальных понятий представленного ниже ряда. Запишите это слово (словосочетание) и охарактеризуйте его.

Природа, общество, экономика, политика, система.

Правильный ответ система

Задание 17 Найдите понятие, которое является обобщающим для всех остальных понятий представленного ниже ряда. Запишите это слово (словосочетание) и охарактеризуйте его.

Системность знания, опора на эксперименты, рационалистические доводы, объективность.

Правильный ответ научное познание.

Задание 18 Найдите термин, который является обобщающим для всех остальных терминов представленного ниже ряда. Запишите это слово (словосочетание) и охарактеризуйте его.

Экологический кризис, угроза новой мировой войны, рост наркомании, распространение СПИДа, глобальная проблема.

Правильный ответ глобальная проблема

Задание 19 Найдите понятие, которое является обобщающим для всех остальных понятий представленного ниже ряда. Запишите это слово (словосочетание) и охарактеризуйте его.

Социальный институт, общество как система, социальная группа, сфера общественной жизни, общественные отношения.

Правильный ответ общество как система

Задание 20 Найдите понятие, которое является обобщающим для всех остальных понятий представленного ниже ряда. Запишите это слово (словосочетание) и охарактеризуйте его.

Духовная культура, фундаментальная наука, образование, литература, живопись.

Правильный ответ духовная культура

Задание 21 Найдите понятие, которое является обобщающим для всех остальных понятий представленного ниже ряда. Запишите это слово (словосочетание) и охарактеризуйте его.

Взгляды, мировоззрение, представления, идеалы, ценностные установки.

Правильный ответ мировоззрение

Задание 22 В приведённом ниже ряду, найдите понятие, которое является обобщающим для всех остальных понятий, и запишите это слово (словосочетание) и охарактеризуйте его.

Совесть, долг, зло, справедливость, добро, мораль.

Правильный ответ мораль

Задание 23 Найдите понятие, которое является обобщающим для всех остальных понятий представленного ниже ряда. Запишите это слово (словосочетание) и охарактеризуйте его.

Социальная эволюция; общественное развитие; регресс общества; реформа; революция.

Правильный ответ общественное развитие

Задание 24 В приведённом ниже ряду найдите понятие, которое является обобщающим для всех остальных представленных понятий. Запишите это слово (словосочетание) и охарактеризуйте его.

Социальный институт; семья; государство; бизнес; образование.

Правильный ответ социальный институт

Задание 25 Найдите понятие, которое является обобщающим для всех остальных понятий представленного ниже ряда, и запишите данное слово (словосочетание) и охарактеризуйте его.

Ощущение; чувственное познание; представление; восприятие; образ объекта.

Правильный ответ чувственное познание

Задание 26 В приведённом ниже ряду найдите понятие, которое является обобщающим для всех остальных представленных понятий. Запишите это слово и охарактеризуйте его.

Знания, идеалы, миропонимание, мировоззрение, ценности.

Правильный ответ мировоззрение

Задание 27 В приведённом ниже ряду найдите понятие, которое обобщает / включает в себя все остальные представленные понятия. Запишите это слово или словосочетание и охарактеризуйте его.

Искусство, мораль, религиозные доктрины, гуманитарные науки, духовная сфера.

Правильный ответ духовная сфера

Задание 28 Выберите понятие, которое является обобщающим для всех остальных понятий представленного ниже ряда. Запишите это слово (словосочетание) и охарактеризуйте его.

Обсуждение законопроекта в парламенте, законодательная инициатива, законотворческий процесс, парламентские слушания, отклонение законопроекта.

Правильный ответ законотворческий процесс

Задание 29 В приведённом ниже ряду, найдите понятие, которое является обобщающим для всех остальных понятий, и запишите это слово (словосочетание) и охарактеризуйте его.

Нормативно-правовой акт, источник права, подзаконный акт, закон, Конституция.

Правильный ответ источник права

Задание 30 Найдите понятие, которое является обобщающим для всех остальных понятий представленного ниже ряда. Запишите это слово (словосочетание) и охарактеризуйте его.

Жизнь и здоровье; достоинство личности; личная неприкосновенность; нематериальные блага; право свободного передвижения, выбора места пребывания и жительства.

Правильный ответ нематериальные блага

Задание 31 В приведённом ниже ряду найдите понятие, которое является обобщающим для всех остальных представленных понятий. Запишите это слово или словосочетание и охарактеризуйте его.

Норма права, диспозиция, гипотеза, системность, санкция.

Правильный ответ норма права

ЭКОНОМИЧЕСКАЯ СОЦИОЛОГИЯ

(семестр: 2, промежуточная аттестация: зачет)

Тесты с одним правильным ответом

1. Социология – это:

- 1) наука, изучающая исключительно духовную жизнь общества;
- 2) наука об обществе как целостной системе;
- 3) наука, изучающая экономический аспект жизни общества;
- 4) наука, изучающая политический аспект жизни общества.

Правильный ответ 2

2. Социальные отношения – это:

- 1) совокупность отношений между различными институтами, группами и общностями людей;
- 2) отношения, связанные с производством духовных ценностей;
- 3) область политических отношений;
- 4) отношения между людьми в процессе производства материальных ценностей.

Правильный ответ 1

3. Что является объектом изучения социологии?

- 1) Социальная система, социальные группы, общности, институты, социальный процесс.
- 2) Человек и его взаимоотношения с другими людьми.
- 3) Общество.
- 4) Взаимодействие общества и природы.

Правильный ответ 3

4. Что является предметом социологии?

- 1) Политические институты общества.
- 2) Поведение людей. 6
- 3) Общество как система и процессы, происходящие в нем.

Правильный ответ 3

5. Социология как самостоятельная научная дисциплина сформировалась:

- 1) в VI-V в. до н.э.;
- 2) в XIX в.;
- 3) в Новое время.

Правильный ответ 2

6. К функциям, выполняемым социологией, не относится:

- 1) познавательная функция;
- 2) прогностическая функция;
- 3) идеологическая функция;
- 4) экономическая функция;
- 5) функция социального контроля.

Правильный ответ 4

7. Что такое макросоциология?

- 1) Наука, изучающая повседневное поведение индивидов в ситуациях взаимодействия лицом к лицу.
- 2) Социальная геронтология.
- 3) Дисциплина, исследующая широкие социальные системы.

Правильный ответ 3

8. Макроуровень социологического знания представлен понятиями:

- 1) социализация, взаимодействие, социальные отношения;
- 2) социальная стратификация, социальные институты, общество.

Правильный ответ 2

9. Микросоциологические понятия:

- 1) общество, страна, государство;
- 2) цивилизация, мировая система;
- 3) личность, семья, коллектив.

Правильный ответ 3

10. Укажите правильное определение. Социальная система – это:

- 1) множество социальных элементов (индивидов, групп, общностей) с отношениями и связями между ними, образующее целостность, находящуюся во взаимодействии с внешними условиями ее бытия;
- 2) внутреннее устройство общества или социальной группы, состоящее из определенным образом расположенных, упорядоченных частей, взаимодействующих между собой в определенных рамках;
- 3) временное собрание людей, объединенных в замкнутом физическом пространстве общностью интересов.

Правильный ответ 1

11. Кто является основателем социометрии – области социальной психологии, связанной с изучением межличностных отношений в малых группах?

- 1) Курт Левин.

2) Джекоб Морено.

3) Абрахам Маслоу.

Правильный ответ 2

12. В чем состояли методологические особенности социологии как науки в период ее становления?

1) В применении логических методов к изучению общества.

2) В применении вненаучных методов к изучению общества.

3) В применении методологии точных и естественных наук к изучению общества.

Правильный ответ 3

13. Основоположником социологии считается:

1) Карл Маркс;

2) Эмиль Дюркгейм;

3) Огюст Конт.

Правильный ответ 3

14. Как назвал О. Конт новую науку об обществе?

1) Социальная история. 3) Социальная философия.

2) Социальная физика. 4) Социальная экология.

Правильный ответ 2

15. Как кратко охарактеризовать философскую доктрину, представителем которой можно считать О. Конта?

1) Объективный идеализм. 3) Позитивизм.

2) Субъективный идеализм. 4) Атомизм.

Правильный ответ 3

16. Позитивизм – это:

1) ведущее направление в социологии 19 в., ориентированное на создание социальной теории, которая должна быть столь же доказательной и общезначимой, как естественно - научные теории;

2) концепция всеобщего равенства, получившая широкое распространение, начиная с эпохи буржуазных революций.

Правильный ответ 1

17. С какой системой сравнивал общество Герберт Спенсер?

1) С паровым двигателем.

2) С банком.

3) С человеческим организмом.

4) С природной средой.

Правильный ответ 3

18. Герберт Спенсер считал, что в основе жизни общества лежат определенные законы.

1) Специфические только для общества.

2) Экономические.

3) Биологические.

4) Космические.

Правильный ответ 3

19. Кто из представителей классического периода развития социологии считал предметом социологии социальные факты и предлагал изучать их статистически?

1) Огюст Конт. 3) Эмиль Дюркгейм.

2) Герберт Спенсер.

Правильный ответ 3

20. Кто из мыслителей делит социологию на социальную статику, описывающую законы существования и социальную динамику, описывающую законы и этапы изменения общества?

1) Эмиль Дюркгейм.

2) Огюст Конт.

3) Макс Вебер.

Правильный ответ 2

21. Кто из классиков социологии является автором известного афоризма: «Сущность человека есть совокупность общественных отношений»?

1) Макс Вебер.

2) Эмиль Дюркгейм.

3) Карл Маркс.

Правильный ответ 3

22. Кто ввел в обиход термин «аномия»?

1) Э. Гидденс. 2) Макс Вебер. 3) Эмиль Дюркгейм.

Правильный ответ 3

23. Аномия – это:

1) отсутствие четкой системы социальных норм, разрушение единства культуры, вследствие чего жизненный опыт людей перестает соответствовать идеальным общественным нормам;

2) средство социальной регуляции поведения индивидов и групп;

3) образец поведения по отношению к священному и сверхъестественному.

Правильный ответ 1

24. Верно ли следующее утверждение: для М. Вебера отдельный индивид – почти ничто, общество же есть высшая реальность?

1) Да. 2) Нет.

Правильный ответ 1

25. Теорию социального действия разработал:

1) Огюст Конт; 2) Эмиль Дюркгейм; 3) Макс Вебер.

Правильный ответ 2

26. Предметом социологической науки, согласно Макс Веберу выступают:

1) социальные факты;

2) социальное поведение;

3) социальная система и ее структурные элементы – личности, социальные общности, социальные институты.

Правильный ответ 2

27. Кто из приведенных ниже мыслителей является основателем «понимающей» социологии?

1) О. Конт. 3) М. Вебер. 2) Э. Дюркгейм. 4) П. Сорокин.

Правильный ответ 3

28. Макс Вебер считал, что нация – это:

1) общность людей, основанная на кровнородственных связях;

2) исторически сложившаяся общность людей, характеризующаяся единой территорией, культурой, языком, психологическим складом, общностью экономических связей;

3) общность людей, воспитанных одной культурой;

4) большая группа людей, обладающая сознанием принадлежности к определенному социальнополитическому сообществу (государству).

Правильный ответ 4

29. Когда действия людей принимают характер социального (по М. Веберу)?

1) Когда они носят индивидуальный характер.

2) В любом случае человеческие действия носят социальный характер.

3) Когда оно носит осознанный характер и воздействует на других людей.

4) Когда их действия оказывают большое влияние на развитие общества.

Правильный ответ 3

30. М. Вебер выделил три основных компонента неравенства. Что из нижеперечисленного является «лишним»?

- 1) Власть. 3) Престиж.
- 2) Богатство. 4) Репутация.

Правильный ответ 4

31. К. Маркс считал, что экономическая организация каждой формации определяется: 1) наличием класса эксплуататоров и класса эксплуатируемых; 2) степенью развития гражданского общества; 3) характером власти; 4) способом производства.

Правильный ответ 4

32. Какое направление в социологии признает природные условия решающим фактором общественного развития?

- 1) Функционализм. 3) Геологическое.
- 2) Позитивизм. 4) Географическое.

Правильный ответ 4

33. Назовите имя известного социолога, который делил историю человеческого общества на три этапа – примитивное (традиционное) общество; промежуточное общество; современное общество.

- 1) Т. Парсонс. 3) П. Сорокин. 2) Ю. Хабермас. 4) У. Томас.

Правильный ответ 1

34. Какую парадигму современной социологии можно охарактеризовать следующим образом: теоретико-методологическое направление в современной западной социологии и социальной психологии, сосредотачивающееся на анализе социальных взаимодействий преимущественно в их символическом содержании?

- 1) Постмодернизм.
- 2) Символический интеракционизм.
- 3) Экзистенциализм.
- 4) Этнометодология.

Правильный ответ 2

35. Когда произошло оживление работы отечественных социологов после революции 1917 г.?

- 1) В 60-х гг. 3) В конце 80-х-начале 90-х гг.
- 2) В середине 70-х гг. 4) В 30-х гг.

Правильный ответ 4

36. Социальная связь не может выражаться по средством:

- 1) социального взаимодействия;
- 2) внутренней работы человеческого сознания;
- 3) социального отношения;
- 4) социального контакта.

Правильный ответ 2

37. По утверждению П. Сорокина с социологической точки зрения общество- это:

- 1) совокупность людей, находящихся в процессе общения;
- 2) объединение людей, имеющее определенные границы, общую законодательную систему и определенную национальную (социокультурную) идентичность.

Правильный ответ 2

38. Выберите верное выражение, определяющее понятие «гражданское общество».

- 1) Большая группа людей, занимающая определенное место в системе общественного производства и отличающаяся от других групп по отношению к средствам производства.
- 2) Совокупность негосударственных организаций и отношений, посредством которых происходит самопроявление индивидов.

3)Совокупность организаций, институтов и отношений, которые принимают участие в борьбе за власть.

4)Социальная группа, основанная на единстве кровнородственных связей.

Правильный ответ 2

39.Какой тип отношений преобладает в гражданском обществе?

1)Коррупция.

2)Отношения подчиненности.

3)Отношения конкуренции и солидарности между юридически свободными и равноправными партнерами.

4)Каждый сам за себя.

Правильный ответ 3

40.Какой из нижеперечисленных признаков не является характеристикой гражданского общества?

1)Высокий культурный потенциал.

2)Высокий уровень образования населения.

3)Тоталитарность.

4)Высокий уровень развития промышленности.

Правильный ответ 3

41.В основе теории гражданского общества лежат идеи:

1)абсолютизма; 3) либерализма;

2)консерватизма; 4) этатизма.

Правильный ответ 3

42.Какое из нижеперечисленных описаний подходит к понятию «страна»?

1) Первооснова объединения людей в общество.

2) Географическая характеристика части планеты, определенной политическими границами.

3) Политическая система государства.

4) Социальная организация.

Правильный ответ 2

43.Какое из нижеперечисленных суждений неверно? Гражданское общество – это:

1)общество инициативных граждан и гражданских инициатив;

2)традиционное авторитарное общество;

3)общество в котором верховенствует закон;

4)демократическое общество, предоставляющее экономическую свободу.

Правильный ответ 2

44.Какой класс является основой гражданского общества?

1)Маргиналы. 3) Средний и высший класс.

2)Низший класс. 4) Новый рабочий класс.

Правильный ответ 3

45.Каково условие существования общества по Гоббсу?

1) Общественный договор. 3) Страх.

2) Любовь к ближнему. 4)Насилие.

Правильный ответ 1

46.Кто образует гражданское общество, по мнению Ж.Ж. Руссо?

1)Подданные. 3) Граждане.

2)Сословия. 4) Индивидуальности.

Правильный ответ 3

47.Как определяется качество гражданского общества?

1)Соотношением идеального проекта и реально достигнутого состояния общества, которое осуществляет такой проект.

2)Чем меньше в обществе политических партий и общественных движений, тем оно ближе к идеальному гражданскому обществу.

- 3) Чем больше членов общества являются сознательными и инициативными его гражданами, тем более совершенно гражданское общество.
- 4) Уровнем политической и социальной активности граждан, их способностью к самоорганизации.

Правильный ответ 3

48. Какое из суждений противоречит марксистской, диалектико-материалистической концепции развития общества?

- 1) История – это естественно-исторический процесс, где действуют объективные законы-тенденции в сочетании с субъективным фактором?
- 2) История есть процесс последовательной смены способов производства, на основе которых складываются типы общественно-экономических формаций;
- 3) История хаотична, лишена логики и направленности, есть цепь случайных событий.

Правильный ответ 3

Задания с несколькими правильными ответами и на соответствие:

1. Найдите в приведенном списке операции, которые должны учитываться при подсчете ВВП, и запишите цифры, под которыми они указаны

- 1) оплата услуг салона красоты
- 2) пособие по безработице
- 3) покупка «пиратского» издания
- 4) гонорар композитора
- 5) покупка корпоративных облигаций

Правильный ответ 1 4

2. Найдите в приведенном списке последствия рыночного регулирования экономики. Запишите цифры, под которыми они указаны.

- 1) имущественное расслоение товаропроизводителей
- 2) товарный дефицит
- 3) заинтересованность в технических новинках
- 4) полная занятость трудоспособных
- 5) преодоление цикличности развития экономики

Правильный ответ 1 3

3. Найдите в приведенном списке операции, которые должны учитываться при подсчете ВВП, и запишите цифры, под которыми они указаны.

- 1) оплата труда домохозяйки
- 2) покупка нового компьютера
- 3) подарок внуку от бабушки
- 4) пенсия шахтера
- 5) оплата коммунальных платежей

Правильный ответ 2 5

4. Найдите в приведённом ниже списке меры, способствующие снижению инфляции, и запишите цифры, под которыми они указаны.

- 1) увеличение расходов государства на социальные программы
- 2) закрытие убыточных предприятий
- 3) изъятие «лишних» денег центральным банком
- 4) отказ от повышения зарплат и пенсий
- 5) переход на натуральный обмен вместо денежного

Правильный ответ 3 4.

5. Найдите в приведённом ниже списке функции центрального банка и запишите цифры, под которыми они указаны.

- 1) эмиссия денег
- 2) кредитование населения и фирм

- 3) лицензирование коммерческих банков
- 4) увеличение размера налогов
- 5) контроль над объёмом денежной массы

Правильный ответ: 1 3 5.

6. Укажите в приведенном перечне основные функции коммерческого банка.

- 1) эмиссия денег
- 2) выпуск ценных бумаг
- 3) осуществление кредитных операций
- 4) установление официального курса национальной валюты
- 5) прием вкладов от граждан и юридических лиц

Правильный ответ: 2 3 5.

7. Найдите в приведенном ниже списке примеры, иллюстрирующие проявление фрикционной безработицы на рынке труда. Ответ запишите цифрами без пробелов.

- 1) Гражданка М., квалифицированный экономист, два года не работала, ухаживая за больной матерью, приступив к поискам работы, не смогла найти место по специальности, отказавшись пойти на работу курьером.
- 2) В связи с длительной рецессией, предприятие вынуждено было сократить около трети своего персонала, а часть сотрудников отпустить в бессрочный отпуск без сохранения содержания.
- 3) В связи с запретом на игорный бизнес, закрылись все городские казино и их персонал потерял работу, бывшим крупье необходимо переквалифицироваться.
- 4) Врач-педиатр переехал по семейным обстоятельствам в другой город, пока он не смог найти работу по специальности и получает пособие по безработице.
- 5) В связи с экономическим спадом в стране потеряли рабочие места многие банковские и конторские служащие, «офисный планктон»
- 6) Бывший банковский юрист, имеющий опыт работы, ищет работу по своему профилю, предложенные ему вакансии его не устроили из-за слишком низкого жалования.

Правильный ответ 1 4 6.

8. Найдите в списке неценовые факторы спроса и запишите цифры, под которыми они указаны.

- 1) цены на сопряженные товары
- 2) количество продавцов на рынке
- 3) уровень доходов потребителей
- 4) предписания моды
- 5) ставки налогов на производителя
- 6) импортные таможенные пошлины

Правильный ответ 1 3 4.

9. Найдите в списке ценные бумаги и запишите цифры, под которыми они указаны.

- 1) привилегированные акции
- 2) квитанции
- 3) облигации
- 4) векселя
- 5) авторские договоры
- 6) трудовые книжки

Правильный ответ 1 3 4.

10. Найдите в списке доходы, учитываемые при исчислении Валового внутреннего продукта (ВВП), и запишите цифры, под которыми они указаны.

- 1) доходы от продажи печенья в частной кондитерской
- 2) доходы от перепродажи подержанного планшетника
- 3) доходы, полученные от сдачи металлолома
- 4) доходы от продажи партии новых компьютеров

5) доходы, вырученные от продажи овощей, в фермерском магазине

6) доходы от реализации партии контрафактного товара

Правильный ответ 1 4 5.

11. Найдите в приведённом списке операции центрального банка. Запишите цифры, под которыми они указаны.

1) кредитование банков

2) открытие депозитных вкладов

3) эмиссия денег

4) определение учётной ставки

5) кредитование граждан

6) приём коммунальных платежей

Правильный ответ 1 3 4.

12. Найдите в приведённом списке факторы ускорения экономического роста в условиях рынка и запишите цифры, под которыми они указаны.

1) прогресс науки и техники

2) рост числа безработных

3) отток инвестиций из производственной сферы

4) административное регулирование экономики

5) рост образовательного уровня работников

6) увеличение масштабов производства

Правильный ответ 1 5 6.

13. Найдите в приведённом ниже списке механизмы осуществления государством монетарной (денежной) политики. Запишите цифры, под которыми они указаны.

1) поддержка и защита конкуренции

2) изменение учётной ставки рефинансирования

3) обеспечение защиты прав собственности

4) регулирование доходов населения

5) установление нормы банковского резерва

6) операции на рынке ценных бумаг

Правильный ответ 2 5 6.

14. Найдите в приведённом ниже списке примеры, иллюстрирующие экстенсивные факторы экономического роста. Запишите цифры, под которыми они указаны.

1) расширение таксомоторного парка

2) повышение квалификации работников здравоохранения

3) создание автоматизированной системы обработки телефонных вызовов

4) внедрение энергосберегающих технологий

5) введение в строй дополнительной сборочной линии на заводе

6) увеличение добычи нефти

Правильный ответ 1 5 6.

15. В городе N сотовую связь предоставляет только одна компания. Выберите из приведённого ниже списка характеристики данного рынка и запишите цифры, под которыми они указаны.

1) рынок средств производства

2) монополия

3) местный рынок

4) рынок услуг

5) олигополистический рынок

6) фондовый рынок

Правильный ответ 2 3 4.

16. Найдите в приведённом ниже списке факторы, влияющие на повышение спроса на потребительские товары. Запишите цифры, под которыми они указаны.

- 1) рост цен на товары
- 2) повышение налога на добавленную стоимость
- 3) снижение производства товаров
- 4) интенсивная реклама товаров
- 5) доступность потребительских кредитов
- 6) увеличение доходов семей

Правильный ответ 4 5 6.

17. Найдите в приведённом ниже списке факторы интенсивного экономического роста. Запишите цифры, под которыми они указаны.

- 1) освоение целинных и залежных земель
- 2) повышение квалификации работников
- 3) внедрение новых технологий
- 4) увеличение капиталовложений
- 5) привлечение дополнительной рабочей силы
- 6) рациональное распределение ресурсов

Правильный ответ 2 3 6.

18. Найдите в приведённом ниже списке факторы экстенсивного экономического роста. Запишите цифры, под которыми они указаны.

- 1) освоение целинных и залежных земель
- 2) повышение квалификации работников
- 3) внедрение новых технологий
- 4) увеличение капиталовложений
- 5) привлечение дополнительно рабочих
- 6) рациональное распределение ресурсов

Правильный ответ 1 4 5.

19. N — житель современного мегаполиса, участник разнообразных экономических отношений. Какие отношения связаны с получением N доходов от использования собственности? Запишите цифры, под которыми они указаны.

- 1) N уплатил налог на дарение
- 2) N получил дивиденды по принадлежащим ему ценным бумагам
- 3) Соседи возместили N материальный вред, причинённый квартире, собственником которой он является
- 4) Банк начислил N проценты по вкладу
- 5) N сделал обеспечительный взнос по договору аренды коттеджа
- 6) N продал принадлежащий ему легковой автомобиль

Правильный ответ 2 4 6.

20. В структуре экономики страны Z в равной мере представлены промышленность и сельское хозяйство. Какие признаки позволяют сделать вывод о том, что в стране Z командная (плановая) экономика? Запишите цифры, под которыми они указаны.

- 1) преобладание интенсивных факторов экономического роста
- 2) директивное ценообразование
- 3) государственная собственность на большинство средств производства
- 4) развитая инфраструктура
- 5) необходимость решать проблему ограниченности ресурсов
- 6) централизованное управление экономикой

Правильный ответ 2 3 6.

21. Выберите верные суждения об инфляции и запишите цифры, под которыми они указаны.

- 1) Инфляция проявляется в снижении покупательной способности денег.
- 2) Различают микроинфляцию и гиперинфляцию.
- 3) Рост цен на ресурсы порождает инфляцию предложения.
- 4) Одна из причин инфляции — усиление конкуренции между производителями.

5) К последствиям инфляции относится рост реальной заработной платы работников.

Правильный ответ 1 3.

22. Выберите верные суждения о налогообложении и запишите цифры, под которыми они указаны.

1) Пропорциональное налогообложение означает, что ставка налога зависит от величины дохода.

2) При пропорциональном налогообложении с высоких доходов взимается больший процент, чем с низких.

3) При прогрессивной системе по мере возрастания дохода увеличивается ставка налога.

4) При регрессивном налогообложении семья с меньшими доходами платит больший процент от своих доходов, чем семья с высокими доходами.

5) При регрессивном налогообложении могут взиматься одинаковые ставки налога со всех налогоплательщиков.

Правильный ответ 3 4.

23. Выберите верные суждения о характере рыночных отношений и видах рынков и запишите цифры, под которыми они указаны.

1) Конкуренция производителей способствует улучшению качества товаров.

2) Монополизация рынка ведет к снижению цен на товары и услуги.

3) Рынок свободной конкуренции отличает легкий вход на него для предприятий и сложный выход.

4) Рыночной конкуренции свойственна только конкуренция потребителей.

5) В условиях олигополии возможен контроль за ценой при тайном сговоре.

Правильный ответ 1 5.

24. Выберите верные суждения о потребителе в условиях рыночной экономики и запишите цифры, под которыми они указаны.

1) Потребитель в условиях рыночной экономики заинтересован в централизованном планировании производства.

2) В условиях рыночной экономики потребитель выигрывает при устранении монополизации экономики.

3) Потребителю в условиях рыночной экономики выгодно установление ввозных пошлин.

4) Потребитель заинтересован в сохранении рыночной конкуренции.

5) В условиях рыночной экономики потребителю выгодно повышение налогов на производителя.

Правильный ответ 2 4.

Ситуационные задания

1. Найдите понятие, которое является обобщающим для всех остальных понятий представленного ниже ряда. Запишите это слово (словосочетание).

Объекты деятельности, результаты деятельности, мотивы деятельности, субъекты деятельности, структура деятельности.

Правильный ответ: структура деятельности.

2. Найдите понятие, которое является обобщающим для всех остальных понятий представленного ниже ряда. Запишите это слово (словосочетание).

Демографические проблемы, глобальные проблемы, экологические проблемы, экономические проблемы, продовольственные проблемы.

Правильный ответ: глобальные проблемы.

3. Выберите понятие, которое является обобщающим для всех остальных понятий представленного ниже ряда. Запишите это слово (словосочетание).

Знания, мировоззрение, ценности, установки, убеждения.

Правильный ответ: мировоззрение.

4. Найдите понятие, которое является обобщающим для всех остальных понятий представленного ниже ряда. Запишите это слово (словосочетание).

Знания, теории, легенды, мифы, гипотезы.

Правильный ответ: знания.

5. Выберите понятие, которое является обобщающим для всех остальных понятий представленного ниже ряда. Запишите это слово (словосочетание).

Социальная революция, экономическая реформа, общественный прогресс, социальная динамика, коренные преобразования.

Правильный ответ: социальная динамика.

6. Найдите понятие, которое является обобщающим для всех остальных понятий представленного ниже ряда. Запишите это слово (словосочетание).

Наблюдение, эксперимент, метод познания, анкетирование, интервьюирование.

Правильный ответ: метод познания.

7. Найдите понятие, которое является обобщающим для всех остальных понятий представленного ниже ряда. Запишите это слово (словосочетание).

Ощущение, представление, суждение, восприятие, форма познания.

Правильный ответ: форма познания.

8. Найдите понятие, которое является обобщающим для всех остальных понятий представленного ниже ряда. Запишите это слово (словосочетание).

Труд, игра, учение, вид деятельности, познание.

Правильный ответ: вид деятельности.

9. Найдите понятие, которое является обобщающим для всех остальных понятий представленного ниже ряда. Запишите это слово (словосочетание).

Вера, догматы, заповеди, религия, обряды, храмы.

Правильный ответ: религия.

10. Найдите понятие, которое является обобщающим для всех остальных понятий представленного ниже ряда. Запишите это слово (словосочетание).

Мотив, компонент деятельности, цель, процесс, результат, метод.

Правильный ответ: компонент деятельности.

11. Найдите понятие, которое является обобщающим для всех остальных понятий представленного ниже ряда. Запишите это слово (словосочетание).

Потребность, установка, убеждение, мотив, интерес, эмоция, идеал.

Правильный ответ: мотив.

12. Найдите понятие, которое является обобщающим для всех остальных понятий представленного ниже ряда. Запишите это слово (словосочетание).

Природа, общество, экономика, политика, система.

Правильный ответ: система.

ПСИХОСАМОРЕГУЛЯЦИЯ ОБУЧАЮЩЕГОСЯ С ОГРАНИЧЕННЫМИ ВОЗМОЖНОСТЯМИ ЗДОРОВЬЯ

(семестр: 2, промежуточная аттестация: зачет)

1. Найдите правильный вариант ответа из четырех предложенных

Психология изучает:

- а) жизнь людей
- б) психические процессы и психические свойства личности
- в) строение человека
- г) окружающий нас мир

Правильный ответ: б

2. Установите правильную последовательность основных этапов развития психологии:

- а) Психология как наука о поведении
- б) Психология как наука о сознании
- в) Психология как наука о душе
- г) Психология как наука, изучающая объективные закономерности проявления и механизмы психики

Правильный ответ: в, б, а, г

3. Вставьте слово, которое, по вашему мнению, является правильным ответом
Наука о психике и закономерностях ее проявления и развития – это _____

Правильный ответ: психология

4. Термин Психология в привычном для нас понимании впервые появился:

- а) в XVI веке
- б) в XIV веке
- в) в XVII веке
- г) в XVIII век

Правильный ответ: а

5. Вставьте слово, которое, по вашему мнению, является правильным ответом:

Системное свойство высокоорганизованной материи, проявляющееся в специфическом отражении субъектом объективной реальности, включающем в себя интроспектирующееся моделирование им этой реальности и регуляцию на основе созданной модели своего поведения и деятельности – это _____

Правильный ответ: психика

6. Предметом психологии являются:

- а) мир субъективных (душевных) явлений, процессов и состояний, осознаваемых или неосознаваемых самим человеком
- б) психология малых групп и коллективов
- в) закономерности, тенденции, особенности развития и функционирования психики человека
- г) психологические основы обучения и воспитания

Правильный ответ: г

7. Закономерности развития личности в процессе обучения, воспитания изучает:

- а) социальная психология
- б) возрастная психология
- в) педагогическая психология
- г) медицинская психология

Правильный ответ: в

8. Психология как самостоятельная наука оформилась:

- а) в 40-х гг. XIX в.
- б) в 80-х гг. XIX в.
- в) в 90-х гг. XIX в.
- г) в начале XX в.

Правильный ответ: в

9. Признание психологии как самостоятельной науки было связано с:

- а) выходом трактата Аристотеля «О душе»
- б) развитием метода интроспекции
- в) созданием специальных научно-исследовательских учреждений
- г) развитием метода наблюдения

Правильный ответ: в

10. Психология наука о душе была определена:

- а) более 3-х тыс. лет назад
- б) более 2-х тыс. лет назад
- в) в XVI в.
- г) в XVII в.

Правильный ответ: б

11. Психология как наука о сознании стала развиваться:

- а) в XV в.
- б) в XVI в.
- в) в XVII в.
- г) в XVIII в.

Правильный ответ: в

12. Психология как наука о поведении возникла:

- а) в XVII в.
- б) в XVIII в.
- в) в XIX в.
- г) в XX в.

Правильный ответ: в

13. Особенности развития психики в онтогенезе изучает психология:

- а) медицинская
- б) общая
- в) социальная
- г) возрастная

Правильный ответ: г

14. Высшая форма психического отражения, свойственная только человеку, интегрирующая все другие формы отражения, называется:

- а) эмоцией
- б) рефлексией
- в) сознанием
- г) волеиконической
- д) кратковременной
- е) эхонической.

Правильный ответ: в

15. Особенности развития психики в онтогенезе изучает психология:

- а) медицинская
- б) общая
- в) социальная
- г) возрастная

Правильный ответ: г

16. Развитие организма человека называется:

- а) онтогенезом
 - б) социогенезом
 - в) филогенезом
 - г) антропогенезом
- Правильный ответ: а

17. Биосоциальное существо, обладающее членораздельной речью, сознанием, высшими психическими функциями, способное создавать орудия, пользоваться ими в процессе общественного труда:

- а) личность
 - б) человек
 - в) индивид
 - г) индивидуальность
- Правильный ответ: б

18. . Индивидуальное сочетание наиболее устойчивых, существенных приобретенных особенностей личности, проявляющихся в поведении человека, в определенном отношении: к себе, к другим людям, к порученному делу:

- а) способности
 - б) темперамент
 - в) характер
 - г) задатки
- Правильный ответ: в

19. Врожденные особенности человека, которые обуславливают динамические характеристики интенсивности и скорости реагирования, степени эмоциональной возбудимости и уравновешенности, особенности приспособления к окружающей среде – это _____

Правильный ответ: темперамент

20. Личность – это человек как:

- а) индивид
 - б) индивидуальность
 - в) субъект деятельности
- Правильный ответ: а

21. Человек, наделенный рядом важных социальных свойств (способностью учиться, трудиться, общаться, иметь духовные интересы и т.д.) является:

- а) гордостью нации
 - б) избирателем
 - в) личностью
 - г) интеллектуалом
- Правильный ответ: в

22. Суть процесса социализации человека заключается в:

- а) развитии его врожденных свойств
 - б) овладении многочисленными отношениями между людьми
 - в) усвоении жаргона определенного слоя общества
 - г) овладении знаниями, нужными для профессиональной деятельности
- Правильный ответ: б

23. Какой компонент в психологической структуре личности лишний:

- а) мотивационно-целевой
- б) коммуникативный
- в) волевой
- г) перцептивный

Правильный ответ: г

24. Какой тип темперамента имеет преимущества в некоторых видах монотонной работы:

- а) холерик
- б) сангвиник
- в) меланхолик
- г) флегматик

Правильный ответ: г

25. Развитое состояние природных задатков, благоприятный психологический фактор успешной профессиональной самореализации личности, - это:

- а) умение
- б) навыки
- в) знания
- г) способности

Правильный ответ: г

26. Быстро сходится с людьми, жизнерадостен, легко переключается с одного вида деятельности на другой, но не любит однообразной работы:

- а) сангвиник
- б) флегматик
- в) холерик
- г) меланхолик

Правильный ответ: в

27. Слишком впечатлителен, отзывчив и легкораним, медленно осваивается и привыкает к переменам, стеснителен, боязлив, нерешителен:

- а) сангвиник
- б) флегматик
- в) холерик
- г) меланхолик

Правильный ответ: г

28. Действие, выполняя которое человек осознает его значение для других людей, т.е. его социальный смысл – это:

- а) импульсивное поведение
- б) поступок
- в) интериоризация
- г) результат

Правильный ответ: в

29. Система действий, сцементированных в единое целое побуждающим ее мотивом – это _____

Правильный ответ: мотивация

30. К основным характеристикам коллективного субъекта деятельности не относится:

- а) целенаправленность
- б) интегрированность
- в) иерархичность
- г) мотивированность
- д) организованность

Правильный ответ: б, в

31. Подверженность человека групповому давлению, изменение своего поведения под влиянием других лиц, сознательная уступчивость человека мнению большинства группы для избегания конфликта с ней – это _____

Правильный ответ: конформизм

32. Способность эмоционально воспринять другого человека, проникнуть в его внутренний мир, принять его со всеми его мыслями и чувствами – это _____

Правильный ответ: эмпатия

33. Какой тип темперамента имеет преимущества в некоторых видах монотонной работы:

- а) холерик
- б) сангвиник
- в) меланхолик
- г) флегматик

Правильный ответ: г

34. Быстро сходится с людьми, жизнерадостен, легко переключается с одного вида деятельности на другой, но не любит однообразной работы:

- а) сангвиник
- б) флегматик
- в) холерик
- г) меланхолик

Правильный ответ: а

35. Слишком впечатлителен, отзывчив и легкораним, медленно осваивается и привыкает к переменам, стеснителен, боязлив, нерешителен:

- а) сангвиник
- б) флегматик
- в) холерик
- г) меланхолик

Правильный ответ: г

36. Способ поведения, приобретенный в индивидуальной жизни и закрепленный в результате упражнений:

- а) навык
- б) приспособление
- в) интеллектуальное поведение
- г) импринтинг

Правильный ответ: а

37. Взаимодействие двух и более людей с целью установления и поддержания межличностных отношений, достижения общего результата – это:

- а) общение
- б) деятельность
- в) обучение
- г) игра

Правильный ответ: б

38. *Сторона общения, в основе которой лежит взаимный обмен информацией между партнерами по общению, передача и прием знаний, мнений, чувств, называется:*

- а) коммуникативной
- б) интерактивной
- в) перцептивной
- г) социальной

Правильный ответ: а

39. *Сторона общения, в основе которой лежат процессы восприятия и понимания людьми друг друга, называется:*

- а) интерактивной
- б) перцептивной
- в) коммуникативной
- г) социальной

Правильный ответ: в

40. *Сумма или совокупность психологических характеристик человека, определяющих его место в группе, - это:*

- а) статус
- б) роль
- в) образ
- г) положение

Правильный ответ: б

41. *Высшая форма психического отражения, свойственная только человеку, интегрирующая все другие формы отражения, называется:*

- а) эмоцией
- б) рефлексией
- в) сознанием
- г) волей

Правильный ответ: в

42. *Краткое стандартизованное психологическое испытание, в результате которого делается попытка оценить тот или иной психологический процесс или личность в целом, - это:*

- а) наблюдение
- б) эксперимент
- в) тестирование
- г) самонаблюдение

Правильный ответ: а

43. *Большинство авторов среди требований к личности руководителя выделяют три группы качеств (исключите лишнее):*

- а) личные
- б) квалификационные

- в) организационные
 - г) функциональные
- Правильный ответ: г

44. В коре головного мозга выделяются следующие зоны:

- а) сенсорные
- б) моторные
- в) центральные
- е) практические

Правильный ответ: а, б, в

45. Активное взаимодействие человека со средой, в котором он достигает сознательно поставленной цели, возникшей в результате появления у него определенной потребности, мотива – это _____

Правильный ответ: деятельность

46. Высшая ступень развития психики, свойственная только человеку, называется _____

Правильный ответ: сознание

47. К функциям психики относятся:

- а) отражение окружающего мира
- б) информационная
- в) регуляция поведения и деятельности живого существа в целях обеспечения его выживания
- г) познавательная

Правильный ответ: а

48. Все психические процессы подразделяются на:

- а) познавательные
- б) эмоциональные
- в) волевые
- г) мотивационные

Правильный ответ: а, б, в

49. Понятия «индивид», «личность», «человек», «индивидуальность» по объему содержания находятся в отношении:

- а) соподчинения
- б) включения
- в) предрасположенности

Правильный ответ: б

50. Разнообразные зрительные, слуховые, осязательные, вкусовые, обонятельные раздражители И.П. Павлов назвал:

- а) второй сигнальной системой
- б) ощущением
- в) первой сигнальной системой
- г) восприятием

Правильный ответ: а

51 Психическим явлением является:

- а) нервный импульс

- б) рецептор
- в) интерес
- г) сердцебиение

Правильный ответ: в

52. . Периоды развития, в которые развивающийся организм особо чувствителен к определенным влияниям окружающей действительности, называются ...

- а) сензитивными
- б) возрастными
- в) кризисными
- г) педагогическими

Правильный ответ: б

53. Принцип природосообразности быт сформулирован ...

- а) К.Д. Ушинским
- б) А. С. Макаренко
- в) Дж. Локком
- г) Я. Коменским

Правильный ответ: г

54. Влияние мотивации на групповое поведение человека:

- а) повышает эффективность деятельности
- б) определяет групповое мнение
- в) разобщает групповые интересы

Правильный ответ: а

55. Конгломераты:

- а) формальные группы
- б) неорганизованные или случайно организованные группы
- в) ассоциации

Правильный ответ: б

56. Сообщают информацию из внешней среды ... ощущения.

- а) проприоцептивные
- б) интероцептивные
- в) органические
- г) экстероцептивные

Правильный ответ: г

57. Понятие «жизненный путь» введено в отечественную психологию:

- а) Лурией
- б) Рубинштейном
- в) Ананьевым

Правильный ответ: б

58. Сообщают информацию из внутренней среды ... ощущения.

- а) проприоцептивные
- б) интероцептивные
- в) органические
- г) экстероцептивные

Правильный ответ: б

59. Система групповых ожиданий и требований относительно исполнения индивидом социальных ролей называется:

- а) позицией
- б) экспектацией
- в) установкой

Правильный ответ: б

60. Наиболее предпочтительным определением коммуникации можно считать:

- а) систему управления посредством информации
- б) передачу информации на большом расстоянии
- в) связи между людьми в процессе совместной деятельности

Правильный ответ: в

61. Целью психологии управления является:

- а) совершенствование экологической среды
- б) разработка психологических путей повышения эффективности организационных систем
- в) увеличение товарооборота

Правильный ответ: б

62. Выделение одного объекта или его части посредством механизма внимания в один момент времени является таким свойством восприятия как...

- а) предметность
- б) целостность
- в) избирательность

Правильный ответ: в

63. Соединение существенных свойств и связывание их с классом явлений, называется.

- а) умозаключением
- б) обобщением
- в) конкретизацией
- г) анализом

Правильный ответ: б

64. Словесное воздействие на людей, при котором достигается минимизация потери информации:

- а) фасцинация
- б) интеракция
- в) перцепция

Правильный ответ: а

65. Сознательное регулирование человеком своего поведения и деятельности, выраженное в умении преодолевать внутренние и внешние трудности при совершении целенаправленных действий и поступков, называется.

- а) сознанием
- б) мотивацией
- в) волей
- г) потребностью

Правильный ответ: в

66. Найдите правильный вариант ответа из четырех предложенных

Психология изучает:

- а) жизнь людей
- б) психические процессы и психические свойства личности
- в) строение человека
- г) окружающий нас мир

Правильный ответ: б

67. К методам психологии относятся:

- а) эксперимент
- б) наблюдение
- в) метод тестов
- г) обобщение

Правильный ответ: а, б, в

68. Закономерности развития личности в процессе обучения, воспитания изучает:

- а) социальная психология
- б) возрастная психология
- в) педагогическая психология
- г) медицинская психология

Правильный ответ: в

69. Навыки и умения в структуре личности являются психическими:

- а) процессами
- б) образованиями
- в) состояниями

Правильный ответ: б

70. В теории личности Адлера принцип активности нашел свое воплощение в этом понятии:

- а) смысл жизни
- б) цель жизни
- в) целеустремленность

Правильный ответ: б

71. Выдающиеся способности личности в определенной деятельности - это....

- а) талант
- б) гениальность
- в) дар

Правильный ответ: а

72. Эмоциональная возбудимость человека и его восприимчивость к впечатлениям внешнего мира - это...

- а) характер
- б) удивление
- в) темперамент

Правильный ответ: в

73. Отражение отдельных свойств, предметов, непосредственно воздействующих на органы чувств - это...

- а) восприятие
- б) ощущение
- в) чувствительность

Правильный ответ: б

74. Умение правильно оценить себя - это...

- а) заниженная самооценка
- б) адекватная самооценка
- в) завышенная самооценка

Правильный ответ: бв

75. Индивидуальные особенности личности – это...

- а) интерес
- б) способность
- в) склонность

Правильный ответ: б

76. Психический процесс создания новых образов – это...

- а) память
- б) внимание
- в) воображение

Правильный ответ: б

77. Представление человека о желаемом образе жизни – это...

- а) жизненный план
- б) мотив
- в) профессиональный план

Правильный ответ: а

78. Что такое мышление?

- а) Направленность и сосредоточение сознания человека на определенном объекте
- б) Процесс отражения действительности, высшая форма творческой активности человека
- в) Длительное сосредоточение внимания на объекте

Правильный ответ: б

79. Какое представление ложное?

- а) временное
- б) визуальное
- в) слуховое

Правильный ответ: в

80. Что такое способность?

- а) индивидуальные особенности личности, обеспечивающие успех в деятельности
- б) побуждения познавательного характера
- в) эмоционально окрашенное отношение человека к определенному виду деятельности.

Правильный ответ: а

81. Что такое объём?

- а) количество объектов, которые могут быть охвачены вниманием одновременно
- б) степень сосредоточенности на объекте
- в) намеренный перенос внимания с одного объекта на другой

Правильный ответ: а

82. *Наивысшая степень творческих проявлений личности - это...*

- а) интерес
- б) талант
- в) гениальность

Правильный ответ: в

83. *Человек быстрый, порывистый, неуравновешенный – это...*

- а) холерик
- б) флегматик
- в) меланхолик

Правильный ответ: а

84. *Человек живой, подвижный, быстро отзывающийся на окружающие события - это...*

- а) флегматик
- б) холерик
- в) сангвиник

Правильный ответ: в

85. *Человек легко ранимый, склонный глубоко переживать даже незначительные неудачи - это...*

- а) меланхолик
- б) холерик
- в) сангвиник

Правильный ответ: а

86. *Способность оценивать себя называется:*

- а) самодеятельность
- б) самооценка
- в) самопрезентация
- г) самовосприятие

Правильный ответ: б

87. *Меланхолику не рекомендуется работать*

- а) терапевтом
- б) хирургом
- в) окулистом
- г) рентгенологом

Правильный ответ: б

88. *Экстраверту лучше заниматься*

- а) научной деятельностью
- б) конкретным практическим трудом
- в) обслуживанием клиентов
- г) вычислениями и расчетами

Правильный ответ: в

89. Структура личности в психологии:

- а) классификация профессиональных навыков человека;
- б) совокупность характеристик, которая демонстрирует психологические особенности человека;
- в) этапы прохождения личностного роста индивидом

Правильный ответ: б

90. *Личность это в психологии (определение):*

- а) человек на всех стадиях взросления
- б) индивид зрелого возраста, который занимается самосовершенствованием на постоянной основе
- в) набор психических и физических особенностей человека, который определяет его поступки и связь с социумом

Правильный ответ: в

91. *Определение «структура личности» в психологии:*

- а) классификация человеческих потребностей в зависимости от социального статуса
- б) градация профессиональных навыков индивида
- в) связь и взаимодействие различных ее компонентов: способностей, волевых качеств, характера, эмоций.

Правильный ответ: в

92. *Мотивы личности в психологии:*

- а) движущая и направляющая сила деятельности;
- б) тайны и желания индивида;
- в) факторы, объясняющие поведения индивида.

Правильный ответ: а

92. *Психические состояния это:*

- а) временные уровни активности личности
- в) интроспективно вызванные образы
- г) желание человека

Правильный ответ: а

93. *При психическом утомлении человек испытывает:*

- а) агрессию
- б) снижение сил
- в) чувство фрустрации
- г) радость

Правильный ответ: б

94. *Метод АТ разработал:*

- а) Э.Куэ
- б) И.Шульц
- в) А.Ролан
- г) И. Саломатин

Правильный ответ: б

95. *Функциональные психические состояния возникают у человека:*

- а) во время отдыха
- б) во время сна
- в) в процессе работы
- г) во время релаксации

Правильный ответ: в

96. *АТ – это метод:*

- а) повышения производительности труда
- б) физиологической концентрации
- в) изменения обмена веществ
- г) самовнушения

Правильный ответ: г

97. Метод Э. Куэ основан на:

- а) мышечной релаксации
- б) медитации
- в) на проникновение в сущность объекта сосредоточения
- г) саморазвитии

Правильный ответ: а

98. Психика человека условно состоит из следующих компонентов:

- а) эмоций, чувств, переживаний
- б) темперамента, характера, воли
- в) подсознания, сознания, моторики

Правильный ответ: в

99. Управление своими эмоциями обычно предусматривает:

- а) переживание их
- б) познание их
- в) подчинение им

Правильный ответ: б

100. Обида - это:

- а) чувство, возникающее при столкновении человека с явлениями, на которые он не может повлиять;
- б) чувство, возникающее при столкновении собственной модели поведения с реальным поведением другого, значимого человека.

Правильный ответ: а

101. «Человек воли» обычно выполняет то, что ему:

- а) нравится
- б) хочется, а не нужно
- в) нужно, а не хочется

Правильный ответ: в

102. Стрессом обычно называют:

- а) благоприятные факторы, влияющие на организм
- б) неблагоприятные факторы, влияющие на организм

Правильный ответ: б

103. Релаксация - это:

- а) возбуждение, активизация деятельности
- б) покой, расслабление, отдых

Правильный ответ: б

104. Блок тренировки в прогрессивной мышечной релаксации

- а) воображение
- б) расслабление мышц
- в) расслабление ног

- г) расслабление рук
 - д) релаксация
- Правильный ответ: г

105. Стадия овладения низшей ступенью АТ

- а) активизация парасимпатических обеспечивающих восстановление энергоресурсов, в частности, активизацию пищеварительных процессов (ощущение глубинного тепла в области живота)
 - б) глубокое расслабление двигательных мышц (ощущение тяжести)
 - в) произвольности дыхания, изменения веса тела в такт дыханию)
 - г) расслабление мышц кровеносных сосудов (ощущение тепла)
 - д) устранение гипертонуса мышц кровеносных сосудов мозга
- Правильный ответ: г

106. _____ сравнивал болезненные представления с застрявшими в предсознательной части Эго штифтами, которые можно постепенно выбить и заменить другими

- а) Куэ
- б) Маслоу
- в) Фрейд
- г) Шульц
- д) Юнг

Правильный ответ: а

107. «Более глубокие стадии аутогенного погружения сопровождаются ощущением легкости, невесомости тела, внутренней свободы, максимальной концентрацией на внутренних ощущениях и переживаниях и являются измененными состояниями сознания активной природы, как неспецифические компенсаторные реакции психики, направленные на оптимизацию психической деятельности в непрерывно изменяющихся условиях окружающей действительности» – описание

- а) Куэ;
- б) Минкевича
- в) Фрейда
- г) Шульца
- д) Юнга

Правильный ответ: б

108. «Формулы должны быть _____, — говорит Куэ, — они предназначаются не для нашего сознательного, критически настроенного Я, а исключительно как представление, как детские формулы»

- а) взрослыми
- б) волевыми
- в) детскими
- г) интересными
- д) позитивными

Правильный ответ: в

109. Аутогенная тренировка является одним из способов

- а) нарушения
- б) переживаний
- в) самовнушения

- г) саморегуляции
 - д) снятия стресса
- Правильный ответ: в

110. Аутогипнотический транс – это метод

- а) Куэ
- б) Маслоу
- в) Фрейда
- г) Шульца
- д) Юнга

Правильный ответ: г

111. В переводе с греческого аутотренинг означает

- а) autos – мы и gennaο – творим;
- б) autos – они и gennaο – помогают;
- в) autos – сам и gennaο – помогаю;
- г) autos – сам и gennaο – понимаю;
- д) autos – сам и gennaο – рождаю

Правильный ответ: д

112. Выделяют следующие группы комплексов

- а) ноги
- б) печень
- в) руки;
- г) сердце
- д) сосуды

Правильный ответ: г, д

113. Для того чтобы контролировать успешность освоения техники АТ, рекомендуется

- а) делать чертежи
- б) ежедневно вести дневник
- в) советоваться с психологом
- г) спать не более 8 часов в день
- д) читать книги

Правильный ответ: б

114. Задачи саморегуляции:

- а) повышение наблюдательности, выраженности стрессовых реакций и предотвращение их нежелательных последствий
- б) снижение биологической напряженности, выраженности стрессовых реакций и предотвращение их нежелательных последствий
- в) снижение психофизиологической напряженности, выраженности стрессовых реакций и предотвращение их нежелательных последствий
- г) снижение эффективности, выраженности стрессовых реакций и предотвращение их нежелательных последствий
- д) увеличение психофизиологической напряженности, выраженности стрессовых реакций и предотвращение их нежелательных последствий

Правильный ответ: в

115. Йозефом Вольпе родился в

- а) 1899 году
- б) 1900 году
- в) 1911 году
- г) 1915 году
- д) 1925 году

Правильный ответ: г

116. К высшей ступени аутогенной тренировки Шульц относил упражнения, цель которых заключается в тренировке

- а) моторики
- б) памяти
- в) процессов воображения
- г) процессов движения
- д) процессов мышления

Правильный ответ: в

117. К числу позитивных эффектов АТ относят следующее

- а) аутогенная тренировка не улучшает психические функции человека: активизирует память, внимание, воображение, образное мышление, усиливает творческий потенциал человека
- б) аутогенная тренировка улучшает физиологическое и социальное функционирование личности
- в) аутогенная тренировка является небольшим средством релаксации;
- г) аутогенная тренировка является эффективным средством преодоления стресса, снятия эмоционального и физического
- д) с помощью аутогенной тренировки можно избавиться от невротических симптомов (головной боли, бессонницы, «перебоев в сердце», импотенции и многих других), а также, используя навыки аутогенного погружения в комплексе с другими лечебными факторами (прежде всего, фармакотерапией), значительно повысить эффективность лечения многих хронических заболеваний

Правильный ответ: г, д

118. Какие методы классификации саморегуляции выделяет Щербатых Ю.В.?

- а) биологические
- б) биохимические
- в) природные
- г) физические
- д) химические

Правильный ответ: б, г

119. Классификацию способов саморегуляции предложил

- а) Куэ
- б) Тимофеев
- в) Фрейд
- г) Шульц
- д) Юнг

Правильный ответ: б

120. Контактная десенсибилизация – это

- а) клиент не представляет себе образы, вызывающие спокойствие, и контактирует с ними напрямую

- б) клиент не представляет себе образы, вызывающие страх, и контактирует с ними напрямую
- в) клиент не представляет себе образы, вызывающие страх, и контактирует с ними не напрямую
- г) клиент представляет себе образы, вызывающие спокойствие, и контактирует с ними напрямую
- д) клиент представляет себе образы, вызывающие страх, и контактирует с ними напрямую

Правильный ответ: б

121. Медитация на цвете повторяется до тех пор, пока пациент не научится

- а) визуализировать цветные образы
- б) обучать других
- в) отдыхать
- г) размышлять
- д) фантазировать

Правильный ответ: а

122. Метод прогрессивной мышечной релаксации был создан

- а) Джейкобсоном
- б) Куэ
- в) Фрейдом
- г) Шульцем
- д) Юнгом

Правильный ответ: а

123. Метод прогрессивной мышечной релаксации позволяет клиенту научиться произвольно управлять

- а) вниманием
- б) воображением
- в) мышцами
- г) памятью
- д) степенью напряжения своего тела

Правильный ответ: д

124. Метод систематической десенсибилизации был предложен

- а) Вольпе
- б) Куэ
- в) Фрейдом
- г) Шульцем
- д) Юнгом

Правильный ответ: а

125. Определение релаксационного состояния как «энергетический антипод стресса, рассматриваемый со стороны его проявлений, особенностей формирования и механизмов запуска» предложил

- а) Куэ
- б) Филимоненко
- в) Фрейд
- г) Шульц
- д) Юнг

Правильный ответ: б

126. Основание для метода аутогенной тренировки включают приемы

- а) взаимопомощи
- б) гимнастики
- в) иррациональной психотерапии
- г) самовнушения
- д) хатха – йоги и раджи – йоги

Правильный ответ: г, д

127. Основные рекомендации по выполнению прогрессивной мышечной релаксации

- а) всегда максимально усиливайте разницу между напряжением и
- б) напрягайте мышцы до ощущения боли
- в) не засыпайте во время упражнения Вам нужно научиться расслабляться в любой момент вашей повседневной деятельности. Не стоит осваивать эту технику для того, чтобы уснуть
- г) никогда максимально усиливайте разницу между напряжением и расслаблением
- д) по ходу упражнений обращайтесь внимание на контраст между ощущениями напряжения и расслабления. Если вы обнаружили, что во время упражнения ваши мысли где-то далеко, сконцентрируйте внимание на мышцах

Правильный ответ: а, в, д

128. Особенность позы сидя

- а) голова с открытыми глазами свободно упала на грудь
- б) предплечья спокойно лежат на бедрах, кисти свешиваются между щиколоткой, не касаясь друг друга
- в) свободно расставить на полных подошвах ноги так, чтобы между бедром и голенью образовался тупой угол
- г) спина касается спинки стула
- д) спина не касается спинки стула

Правильный ответ: д

129. Перед началом занятий аутогенной тренировкой

- а) выяснить нет ли противопоказаний
- б) исключить возраст 20-25 лет
- в) исключить наличие нестойкой психопродуктивной симптоматики
- г) исключить сосудистую гипотонию ниже 80/40 мм рт ст
- д) необходимо оценить все вялотекущие заболевания

Правильный ответ: а, г

130. Подготовительные упражнения включают

- а) высоко поднять брови (10-15 сек), опустить (расслабление) б) очень крепко зажмурить глаза – открыть в) улыбка до ушей – расслабить
- б) грудная клетка: глубокий вдох (как бы весь воздух в себя!), затем небольшая пауза (5 секунд) – задержать дыхание (почувствовать напряжение в груди) затем выдохнуть (не резко) – почувствовать приятное расслабление
- в) грудная клетка: глубокий выдох (как бы весь воздух из себя)
- г) каждое упражнение повторяется 5-6 раз, затем следует двухминутное пребывание в удовольствии от расслабленности, тепла, покоя
- д) поднять плечи до мочек ушей (1-5 сек) – плавно опустить – и ощутить приятное расслабление и тепло

Правильный ответ: а, б

131. Применение методов саморегуляции помогает достичь трех основных эффектов

- а) активизации
- б) восстановления
- в) напряжения
- г) уменьшения психофизиологической реактивности
- д) успокоения

Правильный ответ: а, б, д

132. Процесс освоения метода аутогенной тренировки

- а) включает формирование негативных качеств
- б) включает формирование позитивных эмоционально-волевых качеств
- в) не сопровождается вовлечением личности в регуляцию своего состояния
- г) носит активный, тренирующий характер
- д) носит пассивный характер

Правильный ответ: б, г

133. Сам И.Г. Шульц полагал, что этот подготовительный период к медитативным упражнениям должен занимать

- а) восемь месяцев тренировки
- б) два месяца тренировки
- в) семь месяцев тренировки
- г) три тренировки
- д) четыре месяца тренировки

Правильный ответ: а

134. Саморегуляция – это

- а) психическое воздействие для целенаправленной регуляции всесторонней деятельности организма, его процессов, реакций и состояний
- б) психическое самовоздействие для произвольной регуляции всесторонней деятельности организма, его процессов, реакций и состояний
- в) психическое самовоздействие для целенаправленной регуляции всесторонней деятельности организма, его процессов, реакций и состояний
- г) психическое самовоздействие для целенаправленной регуляции одной деятельности организма, его процессов, реакций и состояний
- д) физическое самовоздействие для целенаправленной регуляции всесторонней деятельности организма, его процессов, реакций и состояний

Правильный ответ: в

135. Сеанс самовнушения продолжается 3—4 минуты, повторяется 2—3 раза в день в течение ____ недель

- а) 1 недели
- б) 1-2 недели
- а) 10 недель
- г) 3 недель
- д) 6-8 недель

Правильный ответ: д

136. Создатель аутогенной тренировки

- а) А. Маслоу
- б) В. Кёлер
- в) З. Фрейд

г) И. Шульц

д) К. Юнг

Правильный ответ: г

137. Упражнениям АТ соответствуют формулы

а) «Мне дышится свободно и легко»

б) «Моя правая рука холоднее»

в) «Сердце бьется беспокойно»

г) «Солнечное сплетение холодное»

д) «Я абсолютно спокоен»

Правильный ответ: а, д

138. Фиолетовый цвет – это

а) страх

б) тревога

в) уверенность

г) чувство обеспокоенности

д) чувство покоя

Правильный ответ: д

139. Формула аутогенной тренировки (АТ)

а) расслабление + воображение + самовнушение

б) расслабление + представление + релаксация

в) расслабление + представление + самовнушение

г) расслабление + представление + саморегуляция

д) фантазия + представление + самовнушение

Правильный ответ: в

140. Формула самовнушения должна быть простой, состоять из нескольких слов, максимум из ____ фраз и всегда носить позитивное содержание

а) 1-2 фраз

б) 11-15 фраз

в) 3-4 фраз

г) 5-6 фраз

д) 5-8 фраз

Правильный ответ: в

141. Цель аутогенной тренировки 1 ступени включает

а) обучение коллективному вхождению в аутогенное состояние

б) обучение самостоятельному вхождению в аутогенное состояние

в) оказание влияние на способность передвигаться

г) снятие избыточного психоэмоционального напряжения

д) снятие стресса

Правильный ответ: в, г

142. Черный цвет – это

а) жалость

б) радость

в) спокойствие

г) тревога

д) умиротворение

Правильный ответ: г

143. Что не относится к физиологическим методам саморегуляции?

- а) аутотренинг
- б) дыхательная техника
- в) массаж
- г) медитация
- д) мышечная релаксация

Правильный ответ: а, г

144. Что такое «катарсис»?

- а) взаимовыручка
- б) влияние
- в) медитация
- г) помощь
- д) самоочищение

Правильный ответ: д

145. Шульц рассматривал разработанный им метод аутогенной тренировки как

- а) беспокойность
- б) релаксацию
- в) самовнушение
- г) спокойствие
- д) фантазию

Правильный ответ: в

146. Эдмунд Джейкобсон родился в

- а) 1888 году
- б) 1889 году
- в) 1900 году
- г) 1905 году
- д) 1909 году

Правильный ответ: а

Примерные ситуационные задания

Ситуационное задание 1

В настоящее время все больше распространяется состояние, которое развивается на фоне хронического стресса и ведет к истощению эмоционально-энергических и личностных ресурсов работающего человека. Что это за состояние? Кто наиболее может быть подвержен данному состоянию?

Ситуационное задание 2

Сравнить определения «личность» в отечественной и зарубежной литературе.

Ситуационное задание 3

Выявить существенные связи психологии с другими науками, определить ее места в системе научных знаний. Изучить литературу по данной теме и подготовить ответы на поставленные вопросы.

Ситуационное задание 4

1. Сравнить определения «личность» в отечественной и зарубежной литературе.
2. Обобщить изученные вопросы, сделав соответствующие выводы по факторам формирования личности.

Ситуационное задание 5

1. Раскрыть понятия «социальные нормы», «позиция», «статус» в малой группе.
2. Какие индивидуальные особенности личности определяют ее предрасположенность к конфликтным отношениям?

Ситуационное задание 6

1. Назовите типы темперамента. Дайте им психологическую характеристику.

Ситуационное задание 7.

1. Какие закономерности управления поведением человека открыли бихевиористы?
2. Какие защитные механизмы выделил Фрейд?

Ситуационное задание 8.

1. Определите сущность человеческого сознания и структуру.
2. Чем чувства отличаются от эффекта?

Ситуационное задание 9.

1. Определите функции левого и правого полушария.
2. Какова структура мыслительного процесса решения проблем? Каковы виды мышления здесь задействованы?

Ситуационное задание 10.

Направленность личности: какова ее роль в жизнедеятельности человека?

Ситуационное задание 11.

1. Чем отличается восприятие от ощущения?

Ситуационное задание 12.

1. Опишите Формула аутогенной тренировки

Ситуационное задание 13.

1. Опишите процесс метода аутогенной тренировки

Ситуационное задание 14.

1. Опишите методы саморегуляции.

Когда необходимо применять методы саморегуляции?

ПСИХОЛОГИЯ ЛИЧНОСТИ И ПРОФЕССИОНАЛЬНОЕ САМООПРЕДЕЛЕНИЕ

(семестр: 2, промежуточная аттестация: зачет)

1. Найдите правильный вариант ответа из четырех предложенных

Психология изучает:

- а) жизнь людей
- б) психические процессы и психические свойства личности
- в) строение человека
- г) окружающий нас мир

Правильный ответ: б

2. Установите правильную последовательность основных этапов развития психологии:

- а) Психология как наука о поведении
- б) Психология как наука о сознании
- в) Психология как наука о душе
- г) Психология как наука, изучающая объективные закономерности проявления и механизмы психики

Правильный ответ: в, б, а, г

3. Вставьте слово, которое, по вашему мнению, является правильным ответом
Наука о психике и закономерностях ее проявления и развития –

это _____

Правильный ответ: психология

4. Термин Психология в привычном для нас понимании впервые появился:

- а) в XVI веке
- б) в XIV веке
- в) в XVII веке
- г) в XVIII век

Правильный ответ: а

5. Вставьте слово, которое, по вашему мнению, является правильным ответом:

Системное свойство высокоорганизованной материи, проявляющееся в специфическом отражении субъектом объективной реальности, включающем в себя интроспектирующееся моделирование им этой реальности и регуляцию на основе созданной модели своего поведения и деятельности – это _____

Правильный ответ: психика

6. Предметом психологии являются:

- а) мир субъективных (душевных) явлений, процессов и состояний, осознаваемых или неосознаваемых самим человеком
- б) психология малых групп и коллективов
- в) закономерности, тенденции, особенности развития и функционирования психики человека
- г) психологические основы обучения и воспитания

Правильный ответ: г

7. Закономерности развития личности в процессе обучения, воспитания изучает:

- а) социальная психология
- б) возрастная психология
- в) педагогическая психология
- г) медицинская психология

Правильный ответ: в

8. Психология как самостоятельная наука оформилась:

- а) в 40-х гг. XIX в.
- б) в 80-х гг. XIX в.
- в) в 90-х гг. XIX в.
- г) в начале XX в.

Правильный ответ: в

9. Признание психологии как самостоятельной науки было связано с:

- а) выходом трактата Аристотеля «О душе»
- б) развитием метода интроспекции
- в) созданием специальных научно-исследовательских учреждений
- г) развитием метода наблюдения

Правильный ответ: в

10. Психология наука о душе была определена:

- а) более 3-х тыс. лет назад
- б) более 2-х тыс. лет назад
- в) в XVI в.
- г) в XVII в.

Правильный ответ: б

11. Психология как наука о сознании стала развиваться:

- а) в XV в.
- б) в XVI в.
- в) в XVII в.
- г) в XVIII в.

Правильный ответ: в

12. Психология как наука о поведении возникла:

- а) в XVII в.
- б) в XVIII в.
- в) в XIX в.
- г) в XX в.

Правильный ответ: в

13. Особенности развития психики в онтогенезе изучает психология:

- а) медицинская
- б) общая
- в) социальная
- г) возрастная

Правильный ответ: г

14. Высшая форма психического отражения, свойственная только человеку, интегрирующая все другие формы отражения, называется:

- а) эмоцией
- б) рефлексией
- в) сознанием
- г) волеиконической
- д) кратковременной
- е) эхонической.

Правильный ответ: в

15. Человек, умеющий влиять на коллектив в системе межличностных отношений, основанных на чувствах симпатии или антипатии, принятия или неприятия, - это:

- а) лидер
- б) руководитель
- в) партнер
- г) авторитет

Правильный ответ: г

16. В нашей стране термин «психология управления» начал впервые использоваться:

- а) в 20-х годах XX в.
- б) в 50-х годах XX в.
- в) в 60-х годах XX в.

Правильный ответ: а

17. Функция руководителя, посредством которой достигаются поддержание управляемых процессов в рамках, заданных программой, планами:

- а) планирование
- б) организация
- в) регулирование
- г) контроль

Правильный ответ: г

18. Какие из перечисленных групп методов не относят к методам управления:

- а) административные;
- б) правовые;
- в) экономические;
- г) психологические;
- д) управленческо-воспитательные.

Правильный ответ: а, в, г, д

19. Форма управленческого общения между руководителем и подчиненными:

- а) персональная
- б) социальная
- в) дружеская

Правильный ответ: а

20. Отечественные ученые первыми указавшие на необходимость разработки психологии управления как самостоятельной науки:

- а) В.Ф. Рубахин и А.В. Филиппов
- б) Е.Е. Вендров и Л.Н. Уманский
- в) А.Н. Журавлев и Л.Н. Уманский

Правильный ответ: б

21. Направленное воздействие на систему или отдельные процессы, происходящие в ней, с целью изменения ее состояния и придания новых свойств и качеств:

- а) руководство
- б) управление
- в) лидерство

Правильный ответ: б

22. Каким из перечисленных признаков не характеризуется благоприятный социально- психологический климат:

- а) доверие и высокая требовательность друг к другу
- б) доброжелательная и деловая критика
- в) давление руководителя на подчиненных
- г) удовлетворенность принадлежностью к коллективу

Правильный ответ: б, в

23. Нижний качественный предел малой группы:

- а) 2 человека
- б) 10 человек
- в) 12 человек

Правильный ответ: а

24. Социальная группа, определяемая как открытая система, характеризующаяся сложным многоуровневым строением:

- а) коллектив
- б) организация
- в) ассоциация
- г) корпорация

Правильный ответ: а

25. К организационным конфликтам, которые порождаются противоречиями самой организации, не относится:

- а) внешний конфликт целеполагания
- б) внутриорганизационный конфликт
- в) позиционный конфликт
- г) внутриличностный конфликт

Правильный ответ: а, г

26. Что из перечисленного является видами ответственности руководителя, как должностного лица:

- а) моральная, уголовная, процессуальная
- б) дисциплинарная, материальная, уголовная
- в) уголовная, материальная, моральная
- г) гражданская; уголовная, процессуальная

Правильный ответ: б

27. Совокупность приемов и средств воздействия на управляемый объект для достижения поставленных целей представляет собой:

- а) способ воздействия
- б) метод воздействия;
- в) технологию воздействия

Правильный ответ: а

28. Поток информации, направленный от руководителя к подчиненным составляет:

- а) восходящую коммуникацию
- б) нисходящую коммуникацию
- в) горизонтальную коммуникацию

Правильный ответ: б

29. Какой из перечисленных методов не является методом воздействия руководителя на подчиненных:

- а) властного принуждения
- б) вознаграждения (поощрения)
- в) убеждения
- г) моделирования ситуации

Правильный ответ: а

30. К основным характеристикам коллективного субъекта деятельности не относится:

- а) целенаправленность
- б) интегрированность
- в) иерархичность
- г) мотивированность
- д) организованность

Правильный ответ: б, в

31. Взаимодействие между членами организации, направленное на реализацию функции управления ею:

- а) организационное
- б) управленческое
- в) межличностное
- г) межгрупповое

Правильный ответ: б

32. Вид делового общения, в ходе которого осуществляется организованное, целенаправленное взаимодействие руководителя с коллективом посредством обмена мнениями:

- а) деловая беседа
- б) деловое совещание
- в) деловые переговоры
- г) публичное выступление

Правильный ответ: б

33. Какой тип темперамента имеет преимущества в некоторых видах монотонной работы:

- а) холерик
- б) сангвиник
- в) меланхолик
- г) флегматик

Правильный ответ: г

34. Быстро сходится с людьми, жизнерадостен, легко переключается с одного вида деятельности на другой, но не любит однообразной работы:

- а) сангвиник
- б) флегматик
- в) холерик
- г) меланхолик

Правильный ответ: а

35. Слишком впечатлителен, отзывчив и легкораним, медленно осваивается и привыкает к переменам, стеснителен, боязлив, нерешителен:

- а) сангвиник
- б) флегматик
- в) холерик
- г) меланхолик

Правильный ответ: г

36. Подверженность человека групповому давлению, изменение своего поведения под влиянием других лиц, сознательная уступчивость человека мнению большинства группы для избегания конфликта с ней – это _____

Правильный ответ: конформность

37. Взаимодействие двух и более людей с целью установления и поддержания межличностных отношений, достижения общего результата – это:

- а) общение
- б) деятельность
- в) обучение
- г) игра

Правильный ответ: б

38. Сторона общения, в основе которой лежит взаимный обмен информацией между партнерами по общению, передача и прием знаний, мнений, чувств, называется:

- а) коммуникативной
- б) интерактивной
- в) перцептивной
- г) социальной

Правильный ответ: а

39. Сторона общения, в основе которой лежат процессы восприятия и понимания людьми друг друга, называется:

- а) интерактивной
- б) перцептивной
- в) коммуникативной
- г) социальной

Правильный ответ: в

40. Сумма или совокупность психологических характеристик человека, определяющих его место в группе, - это:

- а) статус
- б) роль
- в) образ
- г) положение

Правильный ответ: б

41. К организационным конфликтам, которые порождаются противоречиями самой организации, не относится:

- а) внешний конфликт целеполагания
- б) внутриорганизационный конфликт
- в) позиционный конфликт
- г) внутриличностный конфликт

Правильный ответ: а, г

42. К основным характеристикам коллективного субъекта деятельности не относится:

- а) целенаправленность
- б) интегрированность
- в) иерархичность
- г) мотивированность

д) организованность

Правильный ответ: в

43. Большинство авторов среди требований к личности руководителя выделяют три группы качеств (исключите лишнее):

а) личные

б) квалификационные

в) организационные

г) функциональные

Правильный ответ: г

44. Совокупность приемов и средств воздействия на управляемый объект для достижения поставленных целей представляет собой:

а) способ воздействия

б) метод воздействия;

в) технологию воздействия

Правильный ответ: а

45. Технические средства в достижении эффективности коммуникаций:

а) затрудняют контакты

б) повышают оперативность в заключении контрактов

в) устраняют психологические последствия нежелательных личных контактов

Правильный ответ: б

46. Своеобразный сплав эмоционального и интеллектуального в группе представляет собой:

а) психические образования группы

б) психические процессы группы

в) социально-психологический климат группы

Правильный ответ: в

47. Коллегиальное рассмотрение всех предложенных альтернатив и полное согласие в процессе выбора лучшей из них составляет суть принципа:

а) консенсуса

б) рациональности

в) конкретности

Правильный ответ: а

48. Неправильное отношение в процессе общения членов группы относится к барьерам:

а) неправильных установок сознания

б) организационно-психологическим

в) социально-психологическим

Правильный ответ: в

49. Понятия «индивид», «личность», «человек», «индивидуальность» по объему содержания находятся в отношении:

а) соподчинения

б) включения

в) рядорасположенности

Правильный ответ: б

50. Первым исследователем, поставившим вопрос о разработке психологии управления как науки, стал:

- а) Добрынин
- б) Керженцев
- в) Вендров

Правильный ответ: в

51. Неформальный лидер:

- а) человек, влияющий на поведение членов группы силой своего личного авторитета
- б) человек, на которого официально возложены функции управления
- в) член группы, который отличается от других индивидуальными особенностями

Правильный ответ: а

52. Организация эффективного взаимодействия в процессе работы экспертов и отсутствие возможности проверки актуальной эффективности принимаемых решений из предлагаемых альтернатив относится к трудностям:

- а) взаимодействия исполнителей
- б) мотивации исполнителей
- в) выбора управленческого решения

Правильный ответ: в

53. Совокупность взаимосвязанных методов, приемов, средств и процедур выработки и принятия управленческих решений представляет собой ... принятия решения:

- а) методику
- б) технологию
- в) средство

Правильный ответ: б

54. Влияние мотивации на групповое поведение человека:

- а) повышает эффективность деятельности
- б) определяет групповое мнение
- в) разобщает групповые интересы

Правильный ответ: а

55. Конгломераты:

- а) формальные группы
- б) неорганизованные или случайно организованные группы
- в) ассоциации

Правильный ответ: б

56. Риск, связанный со степенью эффективности, прогнозируемой в момент принятия решений, когда ожидается высокая эффективность выполнения задач, называется:

- а) оправданным риском
- б) стандартным риском
- в) авантюризмом

Правильный ответ: а

57. Понятие «жизненный путь» введено в отечественную психологию:

- а) Лурией

б) Рубинштейном

в) Ананьевым

Правильный ответ: в

58. Согласно управленческой “решетке” Блейка и Моутона стиль управления руководителя по избеганию конфликтов, максимуму внимания к людям и минимуму к производству называется:

а) «Гуманизация»

б) «Поиск компромиссов»

в) «Невмешательство»

Правильный ответ: а

59. Система групповых ожиданий и требований относительно исполнения индивидом социальных ролей называется:

а) позицией

б) экспектацией

в) установкой

Правильный ответ: б

60. Наиболее предпочтительным определением коммуникации можно считать:

а) систему управления посредством информации

б) передачу информации на большом расстоянии

в) связи между людьми в процессе совместной деятельности

Правильный ответ: в

61. Целью психологии управления является:

а) совершенствование экологической среды

б) разработка психологических путей повышения эффективности организационных систем

в) увеличение товарооборота

Правильный ответ: б

62. Социально-психологический механизм сохранения, накопления и воспроизведения социального опыта членов группы относится к:

а) групповым интересам

б) групповому мнению

в) традициям группы

Правильный ответ: в

63. Согласно управленческой “решетке” Блейка и Моутона стиль управления руководителя с максимумом внимания к работе, производству и минимумом к людям называется:

а) «Поиск компромиссов»

б) «Жесткое администрирование»

в) «Невмешательство»

Правильный ответ: б

64. Словесное воздействие на людей, при котором достигается минимизация потери информации:

а) фасцинация

б) интеракция

в) перцепция

Правильный ответ: а

65. С этим связано преодоление субъективных ошибок, допускаемых руководителем в процессе управленческой деятельности:

- а) приобретением опыта деятельности
- б) психологической подготовкой
- в) профессиональной подготовкой

Правильный ответ: б

66. Силье принятия решений, при котором принятие решения поручается высокоорганизованной команде, которая способна самостоятельно определять способ достижения цели управления и исполнителей, называется:

- а) попустительским
- б) авторитарным
- в) делегирующим

Правильный ответ: в

67. Таким менеджментом называется управление делами организации, фирмы, когда в разработке и принятии наиболее ценных решений участвуют все члены организации:

- а) распределенным
- б) партиципативным
- в) корпоративным

Правильный ответ: б

68. Таким называется риск в принятии управленческого решения, рассчитанный на ситуативные преимущества стороны, принимающей это решение:

- а) конформным
- б) целенаправленным
- в) мотивированным

Правильный ответ: в

69. Навыки и умения в структуре личности являются психическими:

- а) процессами
- б) образованиями
- в) состояниями

Правильный ответ: б

70. Такой компетентностью называется владение руководителем приемами личностного саморазвития, самовыражения, самореализации:

- а) личностной
- б) специальной
- в) организационно-методической

Правильный ответ: а

71. Типы ситуаций принятия решения, которые разделены на закрытые и открытые, предложены:

- а) Дружининым
- б) Томашевским
- в) Козелецким

Правильный ответ: в

72. Деятельность организации, направленная на приведение кадрового потенциала в соответствие целям и стратегии развития:

- а) кадровая политика
- б) кадровый резерв
- в) дивизиональная оргструктура

Правильный ответ: а

73. В теории личности Адлера принцип активности нашел свое воплощение в этом понятии:

- а) смысл жизни
- б) цель жизни
- в) целеустремленность

Правильный ответ: б

74. Род трудовой деятельности, требующий специальных знаний и опыта и обеспечивающий условия существования человека – это...

- а) специальность
- б) профессия
- в) работа

Правильный ответ: б

75. Выдающиеся способности личности в определенной деятельности - это....

- а) талант
- б) гениальность
- в) дар

Правильный ответ: а

76. Эмоциональная возбудимость человека и его восприимчивость к впечатлениям внешнего мира - это...

- а) характер
- б) удивление
- в) темперамент

Правильный ответ: в

77. Отражение отдельных свойств, предметов, непосредственно воздействующих на органы чувств - это...

- а) восприятие
- б) ощущение
- в) чувствительность

Правильный ответ: б

78. Что такое специальность?

- а) род трудовой деятельности, требующий специальных знаний
- б) более узкая область приложения физических и духовных сил
- в) цель труда

Правильный ответ: б

79. Умение правильно оценить себя - это...

- а) заниженная самооценка б
- б) адекватная самооценка
- в) завышенная самооценка

Правильный ответ: бв

80. Индивидуальные особенности личности – это...

- а) интерес
- б) способность
- в) склонность

Правильный ответ: б

81. Психический процесс создания новых образов – это...

- а) память
- б) внимание
- в) воображение

Правильный ответ: б

82. Представление человека о желаемом образе жизни – это...

- а) жизненный план
- б) мотив
- в) профессиональный план

Правильный ответ: а

83. Что такое мышление?

- а) Направленность и сосредоточение сознания человека на определенном объекте
- б) Процесс отражения действительности, высшая форма творческой активности человека
- в) Длительное сосредоточение внимания на объекте

Правильный ответ: б

84. Какое представление ложное?

- а) временное
- б) визуальное
- в) слуховое

Правильный ответ: в

85. Что такое профессиональный план?

- а) представление человека о желаемом образе жизни
- б) обоснованное представление об избранной области трудовой деятельности, способах овладения будущей профессией и перспективах профессионального роста.
- в) то, что побуждает человека к профессиональной деятельности

Правильный ответ: б

86. Что такое способность?

- а) индивидуальные особенности личности, обеспечивающие успех в деятельности
- б) побуждения познавательного характера
- в) эмоционально окрашенное отношение человека к определенному виду деятельности.

Правильный ответ: а

87. Что такое объём?

- а) количество объектов, которые могут быть охвачены вниманием одновременно
- б) степень сосредоточенности на объекте
- в) намеренный перенос внимания с одного объекта на другой

Правильный ответ: а

88. Более узкая область приложения физических и духовных сил человека в рамках той или иной профессии – это...

- а) профессия
- б) специальность
- в) работа

Правильный ответ: б

89. Наивысшая степень творческих проявлений личности - это...

- а) интерес
- б) талант
- в) гениальность

Правильный ответ: в

90. Человек быстрый, порывистый, неуравновешенный – это...

- а) холерик
- б) флегматик
- в) меланхолик

Правильный ответ: а

91. Человек живой, подвижный, быстро отзывающийся на окружающие события - это...

- а) флегматик
- б) холерик
- в) сангвиник

Правильный ответ: в

92. Человек легко ранимый, склонный глубоко переживать даже незначительные неудачи - это...

- а) меланхолик
- б) холерик
- в) сангвиник

Правильный ответ: а

93. Способность оценивать себя называется:

- а) самодеятельность
- б) самооценка
- в) самопрезентация
- г) самовосприятие

Правильный ответ: б

94. Что не является типичной ошибкой при выборе профессии?

- а) незнание мира профессий
- б) незнание зарплаты
- в) незнание себя

Правильный ответ: б

95. Меланхолику не рекомендуется работать

- а) терапевтом
- б) хирургом
- в) окулистом
- г) рентгенологом

Правильный ответ: б

96. Экстраверту лучше заниматься

- а) научной деятельностью
- б) конкретным практическим трудом
- в) обслуживанием клиентов
- г) вычислениями и расчетами

Правильный ответ: в

97. Структура личности в психологии:

- а) классификация профессиональных навыков человека;
- б) совокупность характеристик, которая демонстрирует психологические особенности человека;
- в) этапы прохождения личностного роста индивидом

Правильный ответ: б

98. Личность это в психологии (определение):

- а) человек на всех стадиях взросления
- б) индивид зрелого возраста, который занимается самосовершенствованием на постоянной основе
- в) набор психических и физических особенностей человека, который определяет его поступки и связь с социумом

Правильный ответ: в

99. Определение «структура личности» в психологии:

- а) классификация человеческих потребностей в зависимости от социального статуса
- б) градация профессиональных навыков индивида
- в) связь и взаимодействие различных ее компонентов: способностей, волевых качеств, характера, эмоций.

Правильный ответ: в

100. Мотивы личности в психологии:

- а) движущая и направляющая сила деятельности;
- б) тайны и желания индивида;
- в) факторы, объясняющие поведения индивида.

Правильный ответ: а

Примерные ситуационные задания

Ситуационное задание 1

В настоящее время все больше распространяется состояние, которое развивается на фоне хронического стресса и ведет к истощению эмоционально-энергических и личностных ресурсов работающего человека. Что это за состояние? Кто наиболее может быть подвержен данному состоянию?

Ответ. Данное состояние – это синдром профессионального (эмоционального) выгорания. Синдрому профессионального выгорания наиболее подвержены:

- ✓ Педантичные люди;
- ✓ Демонстративные;
- ✓ Эмотивные (впечатлительные);
- ✓ Люди с низким уровнем профессиональной защищенности (отсутствие опыта, не повышающие свою квалификацию).

Ситуационное задание 2

Существует несколько типов профессионального развития личности. При профориентационной работе с подростком психологу необходимо определить, по какому типу будет развиваться его личность, для того, чтобы помочь с выбором профессии и адаптацией в жизни. Какие типы профессионального развития личности выделяются? Какие из этих типов наименее благоприятны, а, следовательно, каким из них необходимо уделять наибольшее внимание при работе?

Ответ. Выделяется 4 типа профессионального развития личности. Наименее благоприятны нестабильный тип и тип с множественными выборами:

- ✓ Стабильный тип – человек быстро проходит стадию разведки, быстро закрепляется в профессии, самой долгой по времени является стадия стабилизации, человек долго остается на высоте выбранной профессии, утверждаясь в ней;
- ✓ Обычный тип – проходит все стадии без отклонений;
- ✓ Нестабильный тип – человек выбрав профессию, закрепляется в ней не длительное время, возвращается в стадию разведки. В течение жизни это повторяется несколько (до трех и более) раз. Стадия стабилизации наступает поздно и длится недолго;
- ✓ Тип с множественными проблемами – человек, который находится в поиске профессии всю жизнь. Стадия стабилизации практически не наступает.

Ситуационное задание 3

Определите стили поведения в конфликтных ситуациях.

Ответ: К стилям поведения относим:

Сотрудничество
Соперничество
Избегание
Приспособление

Ситуационное задание 4

Сравнить определения «личность» в отечественной и зарубежной литературе.

Ответ: Личность — субъект социокультурной жизни, самораскрывающий свою индивидуальность в контексте социальных отношений, общения и предметной деятельности.

Ситуационное задание 5

Выберите из приведенных признаков те, которые характеризуют: а) поведение животных, б) человеческую деятельность, в) только игру, г) только учение, д) только труд.

Условие развитие психики; упражняемость; деятельность, направленная на усвоение способов выполнения действий; автоматизированность; целенаправленность; мотивированность; условие проявления всех психических реакций; наличие проб и ошибок; направленность на получение результата, удовлетворяющего материальные и духовные потребности людей; наличие притязаний; направленность на усвоение и применение системы понятий; повторяемость; деятельность, удовлетворяющаяся самим процессом выполнения.

Ситуационное задание 6

Проанализируйте приведенные примеры и поясните, где речь может идти о деятельности, действии, операции.

Татьяна пишет письмо Онегину; Дантес убивает Пушкина на дуэли; Лебедев впервые осуществляет синтез каучука; Кутузов принимает решение оставить Москву; Павлик Морозов доносит на отца; Лужин мысленно разыгрывает шахматные партии; пан Козлевич давит на газ в «Антилопе Гну», в спешке убывая из Васюков; Дон Кихот воюет с ветряной мельницей; Планк открывает квантовую структуру света; Иван Грозный убивает своего сына Ивана; Витя Малеев вырабатывает характер; Петр I «прорубает окно в Европу»; Марья Антоновна вышивает гладью; Колумб открывает Америку; Коля Синицын проводит эксперименты с пчелами; Буратино пишет диктант; Павлов изучает рефлекс собаки; Робинзон обнаруживает человеческие следы на песке.

Ситуационное задание 7

Укажите, какие условия стимулируют возникновение и поддержание непроизвольного и произвольного внимания при обучении.

Постановка вопросов; решение небольших задач на протяжении коротких отрезков времени; осознание текущих результатов деятельности в форме внутреннего словесного отчета; особенности воздействующих раздражителей (новизна, абсолютная и относительная сила, контраст, изменение); наилучший распорядок деятельности, создание привычных условий деятельности; использование потребностей и интересов, с удовлетворением которых связан воспринимаемый материал; постановка существенных целей и задач деятельности; расширение круга представлений и развитие у учащихся познавательных интересов.

Ситуационное задание 8

Какие особенности внимания иллюстрируют приведенные ниже примеры из жизни выдающихся людей? От чего зависит их внимание?

1. А. Фурье до 30-летнего возраста отличался необузданно резвым характером и неспособностью к прилежанию, но, познакомившись с началами математики, стал другим человеком, а впоследствии - ученым.
2. Б. Мальбранш случайно и против своего желания начал читать трактат Декарта о человеке, но чтение это так возбуждающе подействовало на него, что вызвало сильнейшее сердцебиение, из-за которого ему постоянно приходилось откладывать книгу в сторону, чтобы вздохнуть свободно; в итоге он стал картезианцем.
3. Когда мысль И. Ньютона наталкивалась на какую-нибудь научную задачу, он находился во власти постоянного возбуждения, не дающего ему ни минуты покоя.

Ситуационное задание 9

Индивидуальные различия памяти находят свое выражение, в частности, в том, что некоторые люди более продуктивно сохраняют образный материал, другие - словесный, а третьи в равной степени запоминают и тот и другой.

Определите, где в приведенном списке речь идет о наглядно-образном, словесно-логическом (абстрактном) и промежуточном типах памяти. Сталевады помнят множество оттенков красного цвета; математик легко запомнит информацию, сжатую в формулы; продавец помнит цены и вид продукта определенного веса; студент на экзамене помнит, что нужный ему материал был напечатан на странице слева внизу; кройщик помнит лекала распространенных фасонов и легко опознает их по рассказу заказчика; живописец помнит сочетания цветов заката в Гималаях, который он наблюдал в молодости; жители северных районов помнят разные «цвета белого снега»; музыкант по слуху может наиграть любую мелодию; пожилой учитель помнит в лицо учащихся многих своих выпускников; учитель-

литератор знает на память огромное количество стихотворений; полиглот свободно владеет 12 языками; читатель, случайно захлопнув книгу, легко находит место, на котором остановился; приехав вторично в малознакомый город, человек представляет себе дорогу к нужному месту.

Ситуационное задание 10

Выберите из приведенного списка особенности следующих видов речи: диалогической, монологической, письменной и внутренней.

Особенности: речь, в которой отсутствуют неязыковые коммуникативные средства (жесты, мимика, пантомимика и т. п.); речь, смысл которой понятен благодаря конкретной обстановке общения; речь, в которой грамматические связи выражены наиболее полно; в значительной степени произвольная речь; заранее планируемая речь; грамматически бессвязная форма речи; речь, в которой последующие высказывания в большой степени обусловлены предыдущими высказываниями собеседников; речь, при которой возникает необходимость одну и ту же мысль выразить в различных последовательных высказываниях.

Ситуационное задание 11

Определите, какие из перечисленных характеристик относятся к личности, а какие - не относятся. Способности, убеждения, характер, моральные свойства, направленность, мотивы, мировоззрение, самосознание, отношения, активность, мышление, уровень личной культуры, навыки, талант, темперамент, инстинкты, знания, социальная установка, возрастные особенности, память, воля, желания, потребности, идеалы, самостоятельность, чувства, индивидуальность, авторитетность.

Ситуационное задание 12

Какие из перечисленных характеристик относятся к человеку как к личности, а какие - как к индивиду? Целеустремленность, упрямство, вдумчивость, высокая эмоциональность, старательность, цельность, приятный голос, общественная активность, критичность ума, прекрасная дикция, средний рост, музыкальность, вспыльчивость, моральная воспитанность, низкая адаптация к темноте, ригидность, трудолюбие, плохая пространственная координация, голубые глаза, хороший слух, идейная убежденность, внимательность, подвижность, честность, вера, страх, благородство, лень, стресс, меланхолия, авторитет, речь, темперамент, инстинкты, убеждения, знания, задатки, идеалы, возрастные особенности чувств, механическая память, мышление, язык, музыкальный слух, гуманность.

Ситуационное задание 13

Выберите из следующего списка слова, относящиеся к темпераменту. Трудолюбие, настойчивость, сознание, неуравновешенность, музыкальность, сообразительность, сензитивность, реактивность, экстраверсия, вспыльчивость, агрессивность, эмоциональность, педантичность, требовательность, принципиальность, быстрое переключение внимания, острота зрения, лень, высокие умственные способности, медлительность, гениальность, сила эмоциональной реакции, богатство мимики, глубина чувств.

Ситуационное задание 14

Представьте, что вы - президент частной фирмы. Лиц, каких типов темперамента вы хотели бы видеть на следующих должностях и почему: биржевой агент, ваш заместитель, секретарша, агент по рекламе, агент по связям с общественностью, бухгалтер, продавец, водитель транспорта, охранник, референт, имиджмейкер.

Ситуационное задание 15

Прокомментируйте приведенные ситуации. Передается ли темперамент по наследству? Какое значение для коррекции детскородительских отношений имеет согласование темпо-ритмических характеристик поведения?

1. Энергичных, общительных родителей часто раздражает их вялый, пассивный ребенок.
2. Спокойную уравновешенную маму утомляет чрезмерная подвижность и непоседливость ее малыша. 19
3. Школьник любит, чтобы в уроках ему помогал папа: мама медленно и занудно начинает объяснять все издалека и по порядку, а папа быстро «схватывает» проблему и исправляет ошибку.
4. Дошкольник не любит гулять с сестрой: она садится на скамеечку и читает, а вот с братом они бегают, лазят на деревья, прыгают, начинают бороться.

Ситуационное задание 16

Выберите из приведенного списка слова, которыми можно описать характер.

Медлительность, впечатлительность, общительность, сила эмоциональной реакции, быстрая адаптация, быстрота мышления, впечатлительность, благородство, трудолюбие, скупость, развязность, агрессивность, вспыльчивость, оптимизм, неряшливость, решительность, дружелюбие, воля, требовательность, инициативность, настойчивость, ранимость, плаксивость, энергичность, наблюдательность, жизнерадостность, находчивость, сообразительность, бездарность, наглость, самоуверенность, скопидомство, осторожность, тревожность, изобретательность

Ситуационное задание 17

Попробуйте предположить, какие особенности и акцентуации характеров способствовали бы выбору и осуществлению названных видов деятельности.

Учитель математики, хирург, драматический артист, слесарь в домоуправлении, художник-абстракционист, поэт, продавец, вышибала в баре, рекламный агент, шпион, приемщик стеклотары, парикмахер, часовщик, водитель трамвая, проститутка, шоумен, портниха, фельдшер «скорой помощи», вор-карманник, философ, тренер по каратэ, клоун, ювелир, преподаватель музыки, карточный шулер, лесничий, спасатель на лодочной станции, следователь, садовод, дизайнер.

Ситуационное задание 18

В приведенных примерах выделите условия, способствующие развитию способностей.

1. Отец и мать Коли - художники. Ребенок часто наблюдал их работу, стремился помочь им. С раннего детства много рисовал. Он любил помещать сложные композиции на бумажке величиной со спичечную коробку. На седьмом году жизни Коля совершенно самостоятельно постиг законы перспективы. Мальчик буквально не расставался со своими блокнотами, куда зарисовывал все, что поражало его воображение, будило в нем чувство. Он много наблюдал, рано начал читать специальную литературу, изучал жизнь и деятельность великих художников, посещал картинные галереи, выставки. Двенадцатилетний мальчик увлекся красками, цветом, поисками собственного колорита. К своему творчеству относился с исключительной требовательностью и самокритичностью, работал постоянно и увлеченно. В деревне не ленился вставать ранним утром, чтобы написать восход солнца или пастушка в поле, не упускал случая сделать этюд при луне. Коля прилежно учился в средней художественной школе (по Е. П. Ересь).

2. Ю. Б. Гиппенрейтер приводит пример раннего, в 3,5 года пробуждения интереса к числам. Едва с ними познакомившись, ребенок проводил много времени за пишущей машинкой, печатая последовательно числа натурального ряда от 1 до 2000. Очень скоро он освоил операции сложения и вычитания, практически не задерживаясь, как другие дети, в пределах десятка. В окружении его привлекало все то, что можно было измерить или выразить числами: возраст и годы рождения родственников, вес, температура, расстояния, количество страниц в книгах, цены, железнодорожные расписания и пр. По всем этим поводам он активно спрашивал, переживал, размышлял. Персонажами его воображаемых игр становились числа, которым он приписывал свой характер и поведение. Он сам «открыл» отрицательные числа, операцию умножения.

3. Ученицу Зину в первом классе все считали тупой и бездарной: она не умела связно говорить, не знала, сколько на руках пальцев. Особенно трудно давалась ей арифметика: не умела считать даже до четырех и не имела никакого представления об отвлеченном числе, не умела производить никаких действий над числами. Складывалось впечатление, что у девочки нет памяти и отсутствует сообразительность. Учительница нашла метод, при помощи которого Зина усвоила состав и названия чисел. Учительница заметила, что девочка твердо помнит названия букв. Тогда 22 она решила каждую цифру, начиная с трех, обозначить начальной буквой и составила таблицу из рисунков, цифр и букв — наверху нарисовала морковки, под каждым рисунком - цифру, соответствующую количеству нарисованных морковок, и под ней букву, с которой начиналось название нарисованной цифры. Девочке давалось задание найти соответствующее число. После недельных упражнений она усвоила состав и названия чисел, могла их называть и показывать без букв. Ощувив результаты своего труда, Зина начала упорно работать и поверила в себя. Учительница пристально следила за ее успехами и поощряла девочку. Зина научилась настойчивости, умению преодолевать трудности. Она сравнялась с классом и не отличалась по способностям от сверстников (по Е. П. Ересь).

Ситуационное задание 19

Определите, где в предложенных ситуациях мы имеем дело с побудительной, а где с тормозной функцией воли.

1. Пятиклассник Вова упорно трудится над задачей по математике, потому что хочет побыстрее пойти к соседу Мише посмотреть по видику фильм с Клодом Ван Даммом, а мама сказала, что пойти можно только после того, как будут сделаны все уроки на завтра.
2. Абитуриент-ветеран Александр Неудачников уже в шестой раз недобирает баллы для поступления на факультет психологии, поэтому будет еще упорнее готовиться для поступления в седьмой раз.
3. Студент-медик Игорь целую ночь перед экзаменом учит анатомию. Латинские названия мышц, костей и нервов путаются и забываются, но Игорь воодушевляет себя мыслью, что он должен сдать этот последний экзамен, чтобы не потерять стипендию.
4. Официант ресторана «Модерн-на-Упе» Жорж Березкин был словесно оскорблен подвыпившим Пьером Афонькиным, облит им водкой «Жириновский», получил в лицо порцию салата а-ля Цезарь, а о его смокинг Пьер вытер руки. Тем не менее официант Березкин стойко перенес содеянное в расчете на щедрые чаевые.
5. Женщина бальзаковского возраста Фаина Константиновна, вес которой составляет 150 кг, третий день сидит на диете, чтобы к субботе влезть в платье, надеть которое она собирается на свидание с Иннокентием Аркадьевичем.
6. Тринадцатилетний Боб у светофора на Варшавке моет стекла в проезжающих

иномарках. Заработанные собственным трудом деньги он бережет от случайных соблазнов, чтобы к весне купить себе кожаную «косуху», как у его кумира Вилли.

Ситуационное задание 20

Ниже перечислены списки основных, положительных и отрицательных эмоциональных переживаний. Подберите к каждой эмоции из первого списка противоположную из второго списка. Положительные эмоциональные переживания: удовольствие, радость, блаженство, восторг, ликование, восхищение, гордость, самодовольство, удовлетворенность собой, уверенность, доверие, уважение, симпатия, нежность, любовь, умиление, благодарность, спокойная совесть, облегчение, состояние безопасности, предвкушение, злорадство, удовлетворенная месть. Отрицательные эмоциональные переживания: неудовольствие, горе (скорбь), тоска, печаль (грусть), уныние, скука, отчаяние, огорчение, 24 тревога, боязнь, испуг, страх, ужас, жалость, сострадание, разочарование, досада, обида, гнев, ярость, презрение, возмущение (негодование), неприязнь, зависть, злоба, ненависть, злость, ревность, неуверенность (сомнение), недоверие, смущение, стыд, раскаяние, угрызение совести, нетерпение, горечь, отвращение, омерзение.

УК-6 Способен управлять своим временем, выстраивать и реализовывать траекторию саморазвития на основе принципов образования в течение всей жизни

УК-6.1 Знает: основные приемы эффективного управления собственным временем, основные методики самоконтроля, саморазвития и самообразования на протяжении всей жизни

УК-6.2 Умеет: эффективно планировать и контролировать собственное время, использовать методы саморегуляции, саморазвития и самообучения

УК-6.3 Имеет навыки: управления собственным временем, технологиями приобретения, использования и обновления социокультурных и профессиональных знаний

УПРАВЛЕНИЕ КАРЬЕРОЙ И ТАЙМ-МЕНЕДЖМЕНТ

(семестр: 2, промежуточная аттестация: экзамен)

Задания с одним вариантом ответа.

1. Чем не характеризуется место человека в экономических отношениях?

1. его положением в отношениях собственности;
2. его участием в бизнесе и предпринимательстве;
3. его проблемами в личной жизни;
4. его ролью в процессе труда.

Правильный ответ: 3.

2. Место человека в экономических отношениях в первую очередь характеризует

1. его роль в процессе труда;
2. его положение в отношениях собственности;
3. его участие в бизнесе;
4. все ответы верны

Правильный ответ: 4.

3. Важнейшая экономическая роль человека – это

1. его участие в бизнесе;
2. его положение в обществе;
3. его участие в процессе труда;
4. его положение в отношениях распределения произведенного в обществе продукта.

Правильный ответ: 3.

4. Кто может быть субъектом социально-трудовых отношений?

1. индивидуум;
2. организация;
3. юридическое лицо;
4. нет верного ответа

Правильный ответ: 1.

5. В каких отношениях предпринимательская деятельность становится одной из важных форм участников человека?

1. политических;
2. экономических
3. социальных
4. психологических

Правильный ответ: 2.

6. Какие методы имеют косвенный характер управленческого воздействия?

1. административные ;
2. статистические ;
3. экономические;
4. общие

Правильный ответ: 3.

7. Какие характеристики трудовой деятельности человека не являются объективными:

1. профессионализм;
2. производительность;
3. эффективность;
4. место в системе общественного разделения труда.

Правильный ответ: 1.

8. Оценка трудовой деятельности определяется степенью соответствия

1. трудовой дисциплины;
2. квалификации;
3. договорной дисциплины;
4. все ответы верны

Правильный ответ: 4.

9. Социально-трудовые отношения – это

1. отношения между трудом и обществом;
2. взаимозависимость субъектов в процессе труда;
3. взаимодействие субъектов в процессе труда;
4. взаимозависимость и взаимодействие субъектов в процессе труда, нацеленные на регулирование качества трудовой жизни.

Правильный ответ: 4.

10. Наемный работник является

1. объектом социально-трудовых отношений;
2. субъектом социально-трудовых отношений;
3. предметом социально-трудовых отношений;
4. объектом экономических отношений;

Правильный ответ: 2.

11. Предельным случаем обострения социально-трудовых отношений называется

1. патернализм;
2. дискриминация;
3. конфликт;
4. субсидиарность;

Правильный ответ: 3.

12. Предложение труда напрямую зависит от

1. уровня оплаты труда;
2. конкурентоспособности фирмы;
3. престижа фирмы;
4. характера работ

Правильный ответ: 1.

13: Человек, работающий самостоятельно и постоянно нанимающий для работы одного или нескольких лиц, называется:

1. государство;
2. работодатель;
3. наемный работник;
4. бизнесмен.

Правильный ответ: 2.

14. Социально-трудовые отношения могут иметь следующие уровни

1. индивидуальный;
2. групповой;
3. смешанный;
4. все ответы верны

Правильный ответ: 4.

15. Сфера формирования спроса и предложения на рабочую силу называется

1. рынком земли;
2. рынком труда;
3. рынком капитала;
4. рынком ценных бумаг.

Правильный ответ: 2.

16. Какие преимущества создает для работника развитие карьеры

1. возможность планировать профессиональный рост;
2. высокая лояльность сотрудников ;
3. сокращение текучести кадров ;
4. нет правильного ответа.

Правильный ответ: 1.

17. Мероприятия по управлению деловой карьерой

1. понижают преданность работника интересам организации ;
2. повышают производительность труда ;
3. увеличивают текучесть кадров ;
4. не раскрывают способности человека.

Правильный ответ: 2.

18. Какие две группы условий влияют на формирование карьеры:

1. объективные и особенные;
2. субъективные и объективные;
3. особенные и специфические;
4. специфические и субъективные

Правильный ответ: 2.

19. В какой период идет процесс роста квалификации работника, продвижение по служебной лестнице

1. этап становления ;
2. этап продвижения ;
3. этап сохранения;
4. предварительный этап.

Правильный ответ: 2.

20. Достижение и признание профессиональным сообществом результатов труда, авторитета человека в конкретном виде профессиональной деятельности - это

1. профессиональная карьера;
2. должностная карьера;
3. внутриорганизационная карьера;
4. квалификационная карьера

Правильный ответ: 1.

21. Что представляют собой правила управления деловой карьерой

1. принципы поведения индивида по планированию и осуществлению служебного роста;
2. принципы поведения индивида в обществе ;
3. принципы поведения индивида в организации ;
4. нет правильного ответа.

Правильный ответ: 1.

22. Какие условия формирования карьеры не относятся к объективным:

1. общие
2. личностные
3. кризисные
4. кадровые

Правильный ответ: 2.

23. Какие объективные условия формирования карьеры связаны с особыми требованиями к профессии?

1. социально-экономические
2. кризисные
3. общие
4. кадровые

Правильный ответ: 3.

24. Какие объективные условия формирования карьеры связаны с повышенным риском, угрожающим жизни?

1. социально-экономические
2. кризисные
3. общие
4. кадровые

Правильный ответ: 2.

25. Какие объективные условия формирования карьеры связаны с изменением форм собственности?

1. социально-экономические
2. кризисные
3. общие
4. кадровые

Правильный ответ: 4.

26. Какие объективные условия формирования карьеры связаны с отсутствием системы кадровой работы?

1. социально-экономические
2. кризисные
3. общие
4. кадровые

Правильный ответ: 1.

27. Какой раздел не входит в личный жизненный план карьеры

1. оценка жизненной ситуации
2. анализ внутренней среды предприятия
3. постановка личных конечных целей карьеры
4. частные цели и планы деятельности.

Правильный ответ: 2.

28. Какого типа личности нет в системе Голланда?

1. реалистический
2. исследовательский
3. артистический
4. одухотворенный.

Правильный ответ: 4.

29. К какому типу личности по Голланду относится человек, предпочитающий деятельность связанную с манипуляциями инструментами и механизмами?

1. реалистический
2. исследовательский
3. артистический
4. социальный
5. предпринимательский
6. конвенциональный.

Правильный ответ: 1.

30. К какому типу личности по Голланду относится человек, который любит работать вместе?

1. реалистический
2. исследовательский

3. артистический
4. социальный
5. предпринимательский
6. конвенциональный.

Правильный ответ: 4.

31. К какому типу личности по Голланду относится человек, который предпочитает быть аналитиком?

7. реалистический
8. исследовательский
9. артистический
10. социальный
11. предпринимательский
12. конвенциональный.

Правильный ответ: 2.

32. К какому типу личности по Голланду относится человек, который любит деятельность, позволяющую ему влиять на других для достижения целей?

1. реалистический
2. исследовательский
3. артистический
4. социальный
5. предпринимательский
6. конвенциональный.

Правильный ответ: 5.

33. К какому типу личности по Голланду относится человек, который любит систематическое манипулирование данными?

1. реалистический
2. исследовательский
3. артистический
4. социальный
5. предпринимательский
6. конвенциональный.

Правильный ответ: 6.

34. К какому типу личности по Голланду относится человек экспрессивный, оригинальный?

1. реалистический
2. исследовательский
3. артистический
4. социальный
5. предпринимательский
6. конвенциональный.

Правильный ответ: 3.

35. Сколько типов подходов построения карьеры наиболее часто встречается в реальной жизни?

1. 2
2. 4
3. 6

4. 8

Правильный ответ: 3.

36. Какие виды карьеры можно выделить по характеру происходящих изменений?

1. властная, квалификационная, профессиональная, реальная
2. статусная, властная, образовательная, перспективная
3. квалификационная, статусная, властная, монетарная
4. властная, монетарная, статусная, образовательная

Правильный ответ: 3.

37. Какой возрастной промежуток длится этап завершения

1. от 45 до 60 лет
2. после 65 лет
3. от 60 до 65 лет
4. от 30 до 45 лет.

Правильный ответ: 3.

38. По содержанию происходящих изменений в процессе карьерного движения выделяют следующие виды карьеры (уберите лишнее)

1. властная
2. статусная
3. монетарная
4. собственноручная

Правильный ответ: 4.

39. Определите вид карьеры, предполагающий профессиональный рост движения по разрядам тарифной сетки

1. властная
2. квалификационная
3. статусная
4. монетарная

Правильный ответ: 2.

40. Кто в организации составляет графики продвижения работников?

1. экономист
2. разработчик
3. специалист по планированию карьеры
4. программист

Правильный ответ: 3.

41. Какого типа целей нет при планировании карьеры?

1. личные
2. общие
3. предметные
4. инструментальные

Правильный ответ: 2.

42. Каким процессом является процесс формирования целей карьеры?

1. временным
2. периодическим
3. постоянным
4. единичным

Правильный ответ: 3.

43. Какая характеристика не входит в типологию построения карьеры?

1. уровень притязаний
2. самооценка
3. управление
4. локус контроля

Правильный ответ: 3.

44. К какому типу подходов к построению карьеры относится высокая самооценка, высокий уровень притязаний (требований), внутренний локус?

1. мастер
2. иллюзионист
3. альпинист
4. муравей
5. коллекционер
6. узурпатор

Правильный ответ: 3.

45. К какому типу подходов к построению карьеры относится работа строго по конкретным задачам из-за боязни совершить ошибку?

1. мастер
2. иллюзионист
3. альпинист
4. муравей
5. коллекционер
6. узурпатор

Правильный ответ: 4.

46. К какому типу подходов к построению карьеры относится надежда в жизни в основном на себя, движение по карьерной лестнице?

1. мастер
2. иллюзионист
3. альпинист
4. муравей
5. коллекционер
6. узурпатор

Правильный ответ: 6.

47. От 25 до 30 лет длится какой этап карьеры

1. предварительный
2. этап продвижения
3. этап становления
4. этап сохранения.

Правильный ответ: 3.

48. Управление деловой карьерой является

1. стимулом к труду
2. формой развития персонала
3. разновидностью кадрового планирования
4. всем перечисленным

Правильный ответ: 2.

49. Какой возрастной промежуток длится этап сохранения

1. до 25 лет
2. от 25 до 30 лет
3. от 30 до 45 лет
4. от 45 до 60 лет.

Правильный ответ: 4.

50. Какие работники относятся к категории служащих?

1. преимущественно умственного труда, обеспечивающие управление производством продуктов труда
2. выполняющие вспомогательные функции на производстве
3. непосредственно занятые производством товаров
4. нет правильного ответа.

Правильный ответ: 1.

51. Как определяется этап карьеры:

1. временной период развития личности
2. фазы развития профессионала
3. периоды овладения деятельностью
4. все ответы правильные

Правильный ответ: 4.

52. При планировании карьеры различают следующие типы целей

1. личные, предметные, индустриальные
2. объективные, субъективные
3. личные, общественные
4. только личные

Правильный ответ: 1.

53. К какому этапу относится передача собственного опыта

1. предварительная,
2. первоначальная,
3. стадия стабильной работы,
4. стадия отставки.

Правильный ответ: 1.

54. Какие стадии проходит человек в ходе своей карьеры

1. подготовительная, первая, вторая, третья
2. первая, вторая, третья, заключительная
3. предварительная, первоначальная, стадия стабильной работы, стадия отставки
4. стадия стабильной работы, подготовительная, вторая, заключительная

Правильный ответ: 3.

55. Этапы карьеры (уберите лишнее)

1. этап становления
2. этап сохранения
3. этап завершения
4. конечный этап

Правильный ответ: 4.

56. Какой из этапов не входит в этапы карьеры?

1. этап сохранения
2. этап завершения
3. этап становления
4. этап планирования

Правильный ответ: 4.

57. Какого типа целей не существует при планировании карьеры?

1. личные
2. коллективные
3. инструментальные
4. предметные

Правильный ответ: 2.

58. К какому этапу относится подготовка к трудовой деятельности и выбор области

1. предварительный этап,
2. первоначальный этап,
3. стадия стабильной работы,
4. стадия отставки

Правильный ответ: 1.

59. К какому этапу относится профессиональное развитие

1. предварительная,
2. первоначальная,
3. стадия стабильной работы,
4. стадия отставки.

Правильный ответ: 1.

60. К какому этапу относится профессиональное развитие

1. предварительная,
2. первоначальная,
3. стадия стабильной работы,
4. стадия отставки

Правильный ответ: 3.

61. К какому этапу относится передача собственного опыта

1. предварительная,
2. первоначальная,
3. стадия стабильной работы,
4. стадия отставки

Правильный ответ: 4.

62. От 25 до 30 лет длится какой этап карьеры

1. предварительный
2. этап продвижения
3. этап становления
4. этап сохранения

Правильный ответ: 3.

63. Какой возрастной промежуток длится этап сохранения

1. до 25 лет

2. от 25 до 30 лет
3. от 30 до 45 лет
4. от 45 до 60 лет

Правильный ответ: 4.

64. Какой возрастной промежуток длится этап завершения

1. от 45 до 60 лет
2. после 65 лет
3. от 60 до 65 лет
4. от 30 до 45 лет

Правильный ответ: 3.

65. Учет потребностей общества и конкретного экономического региона в кадрах и специалистах разного профиля и квалификации составляет

1. медицинский аспект профориентации;
2. педагогический аспект профориентации;
3. психологический аспект профориентации;
4. социально-экономический аспект профориентации.

Правильный ответ: 4.

66. Что понимается под профессиональной пригодностью по медицинским показаниям?

- 1) наиболее полное соответствие функциональных возможностей организма требованиям, предъявляемым профессиями, как в плане охраны функционально неполноценного органа или системы, так и в плане преимущественного использования наиболее развитых функций;
- 2) преимущественное развитие наиболее востребованных в профессии физиологических функций;
- 3) соответствие функциональных возможностей организма требованиям, предъявляемым профессиями.

Правильный ответ: 1.

67. К какому этапу относится подготовка к трудовой деятельности и выбор области

1. предварительная,
2. первоначальная,
3. стадия стабильной работы,
4. стадия отставки.

Правильный ответ: 1.

68. К какому этапу относится освоение работы, развитие профессиональных навыков

1. предварительная,
2. первоначальная,
3. стадия стабильной работы,
4. стадия отставки.

Правильный ответ: 2.

69. Какие стороны не учитываются в процессе планирования карьеры

1. работник
2. руководитель
3. отдел человеческих ресурсов
4. государство

Правильный ответ: 4.

70. Какой этап не включается в управление планированием карьеры

1. обучение нового сотрудника,
2. разработка плана развития карьеры
3. увольнение работника
4. реализация плана развития карьеры

Правильный ответ: 3.

71. От чего не зависит реализация плана развития карьеры

1. профессионального и индивидуального развития
2. эффективного партнерства с руководителем
3. заметного положения в организации
4. погодных условий

Правильный ответ: 4.

72. Психологический аспект профориентации включает

1. изучение личности (способностей, склонностей, уровня интеллекта, психофизиологических особенностей организма) с помощью разнообразных тестов и формирование профессиональной направленности в зависимости от полученных результатов;
2. изучение состояния здоровья учащихся, установление необратимых дефектов и аномалий развития, определение степени компенсации при хронических заболеваниях и выдача соответствующих рекомендаций;
3. учет потребностей общества и конкретного экономического региона в кадрах и специалистах разного профиля и квалификации.

Правильный ответ: 1.

73. Социально-экономический аспект профориентации включает

1. изучение личности (способностей, склонностей, уровня интеллекта, психофизиологических особенностей организма) с помощью разнообразных тестов и формирование профессиональной направленности в зависимости от полученных результатов;
2. изучение состояния здоровья учащихся, установление необратимых дефектов и аномалий развития, определение степени компенсации при хронических заболеваниях и выдача соответствующих рекомендаций;
3. учет потребностей общества и конкретного экономического региона в кадрах и специалистах разного профиля и квалификации.

Правильный ответ: 3.

74. В какой период идет процесс роста квалификации работника, продвижение по служебной лестнице

1. этап становления
2. этап продвижения
3. этап сохранения
4. предварительный этап

Правильный ответ: 2.

75. Что представляют собой правила управления деловой карьерой

1. принципы поведения индивида по планированию и осуществлению служебного роста

2. принципы поведения индивида в обществе
3. принципы поведения индивида в организации
4. нет правильного ответа.

Правильный ответ: 1.

76. Какие методы имеют косвенный характер управленческого воздействия?

1. административные
2. статистические
3. экономические
4. общие

Правильный ответ: 3.

77. Способы поиска работы включают

1. с помощью частных служб
2. через знакомых
3. с помощью государственной службы трудоустройства
4. все ответы верны.

Правильный ответ: 4.

78. Какие фазы можно выделить в процессе поиска новой работы:

1. первая и вторая
2. начальная и заключительная
3. активная и пассивная
4. основная и второстепенная.

Правильный ответ: 3.

79. Какую цель преследует этап установления контакта с работодателем:

1. получение приглашения на собеседование
2. произвести выгодное впечатление на работодателя
3. получение приглашения на вакантную должность
4. выбор из предложенных вакансий

Правильный ответ: 1.

80. Какую цель преследует этап подготовки к собеседованию

1. получение приглашения на собеседование
2. произвести выгодное впечатление на работодателя
3. получение приглашения на вакантную должность
4. выбор из предложенных вакансий

Правильный ответ: 2.

81. Какую цель преследует этап прохождения собеседования

1. получение приглашения на собеседование
2. произвести выгодное впечатление на работодателя
3. получение приглашения на вакантную должность
4. выбор из предложенных вакансий

Правильный ответ: 3.

82. Какую цель преследует этап принятия решения

5. получение приглашения на собеседование
6. произвести выгодное впечатление на работодателя
7. получение приглашения на вакантную должность
8. выбор из предложенных вакансий

Правильный ответ: 4.

83. Целью какого этапа является сохранение контактов на случай нового обращения

1. этап принятия решения
2. этап прохождения собеседования
3. этап обратной связи с руководителями других фирм
4. этап подготовки к собеседованию.

Правильный ответ: 3.

84. Каким способом поиска работы следует воспользоваться соискателю, если он не только хочет найти работу, но и может пройти переподготовку и повышение квалификации совершенно бесплатно?

1. с помощью государственной службы
2. с помощью частных служб трудоустройства
3. с помощью газет и журналов
4. с помощью знакомых.

Правильный ответ: 1.

85. Что не является преимуществом скрытого рынка вакансий

1. у вас меньше конкурентов
2. у вас больше конкурентов
3. у вас больше шансов найти работу, соответствующую вам
4. у вас есть возможность создать новую должность

Правильный ответ: 2.

86. Перед тем как принять предложение о работе необходимо оценить

1. перспективы карьерного роста
2. численность предприятия
3. свое физическое здоровье
4. количество конкурентов у предприятия

Правильный ответ: 1.

87. Что не относится к подходам к оценке предложения

1. экспертные консультации
2. логика цифр
3. социологический опрос
4. эмоциональная и интуитивная оценка.

Правильный ответ: 3.

88. Если вам трудно оценить данное предложение о работе и вы обращаетесь к мнению других людей, значит вы используете

1. экспертные консультации
2. логика цифр
3. социологический опрос
4. эмоциональная и интуитивная оценка

Правильный ответ: 1.

89. Если вы человек рациональный и логичный, то в ситуации принятия вам может помочь

1. экспертные консультации
2. логика цифр

3. социологический опрос
4. эмоциональная и интуитивная оценка

Правильный ответ: 2.

90. Если у вас хорошо развита интуиция, то скорее всего при оценке предложения о работе вы воспользуетесь

1. экспертные консультации
2. логика цифр
3. социологический опрос
4. эмоциональная и интуитивная оценка

Правильный ответ: 4.

91. От чего не зависит разброс в оплате труда

1. от отрасли, в которой вы предполагаете работать
2. от компании, которая нанимает сотрудника
3. от вашего внешнего вида
4. от того впечатления, которое вы смогла произвести на работодателя

Правильный ответ: 3.

92. При ведении переговоров о заработной плате необходимо

1. первому назвать цифру заработной платы
2. дождаться пока интервьюер сам сообщит размер заработной платы
3. всячески избегать разговора о размере заработной платы
4. соглашаться с любым размером заработной платы

Правильный ответ: 2.

93. С помощью чего происходит заочная встреча человека, ищущего работу с работодателем:

1. эссе;
2. резюме;
3. рассказ;
4. письмо

Правильный ответ: 2.

94. Первое, что необходимо иметь при поиске работы

1. заявление
2. анкета
3. резюме
4. медицинский полис

Правильный ответ: 3.

95. По форме резюме подразделяются (исключите лишнее)

1. хронологическое
2. целевое
3. функциональное
4. конвенциональное

Правильный ответ: 4.

96. Что обозначает слово «резюме»:

1. краткое содержание
2. выводы
3. самохарактеристика

4. все вышеперечисленное.

Правильный ответ: 4.

97. Цель резюме:

1. привлечь к себе внимание
2. произвести благоприятное впечатление
3. побудить пригласить на личную встречу
4. все вышеперечисленное

Правильный ответ: 4.

98. Профориентация — это

1. конкретная рекомендация каждому подростку профессии и специальности в соответствии с состоянием его здоровья и функциональными возможностями организма;
2. научно обоснованная система мер, направленных на то, чтобы помочь подросткам выбрать профессию с учетом их интересов и склонностей, а также состояния здоровья и потребностей народного хозяйства в кадрах;
3. система мер, направленных на обеспечение правильного выбора профессии, специальности, формы обучения и места работы подростками с учетом состояния здоровья индивидуума, его психофизиологических и личностных особенностей.

Правильный ответ: 2.

99. Резюме должно отображать следующие основные качества, требуемые от сотрудника

1. уровень образования
2. продуктивность
3. неограниченность способностей
4. все ответы верны.

Правильный ответ: 4.

100. Какой вид резюме подходит специалистам много лет проработавшим в одной и той же области и желающим в ней продолжать свою деятельность:

1. функциональное
2. хронологическое
3. хронологически-функциональное
4. целевое

Правильный ответ: 2.

101. Какой вид резюме применяется при описании специфического трудового опыта и круга знаний, когда нет необходимости располагать в хронологическом порядке процесс накопления этого опыта

1. функциональное
2. хронологическое
3. хронологически-функциональное
4. целевое

Правильный ответ: 1.

102. Какой вид резюме используется наиболее часто для освещения каких-то особых достижений, в нем в то же время сохраняется хронологическая последовательность изложения трудового стажа и образования

5. функциональное
6. хронологическое
7. хронологически-функциональное
8. целевое

Правильный ответ: 3.

103. Какой вид резюме используется, когда внимание сосредотачивается на соискании определенной должности

1. функциональное
2. хронологическое
3. хронологически-функциональное
4. целевое

Правильный ответ: 4.

104. Какой вид резюме используется для поиска профессорско-преподавательской работы

1. функциональное
2. хронологическое
3. академическое
4. целевое

Правильный ответ: 3.

105. В каких случаях используется академическое резюме?

1. для освещения каких-либо особых достижений
2. для поиска профессорско-преподавательской работы
3. при описании специфически творческого опыта и круга знаний
4. подходит специалистам много лет проработавшим в одной и той же области

Правильный ответ: 2.

106. Что не относится к дополнительной информации в резюме

1. владение иностранными языками
2. наличие водительских прав
3. сведения о военной службе
4. размер обуви и одежды соискателя

Правильный ответ: 4.

107. В чем заключается краткость резюме

1. отсутствие лишних слов, длинных непонятных сокращений и терминов
2. отсутствие неточной или лишней информации, не имеющей прямого отношения к вакансии
3. изложение главных сведений, подтверждающих право претендовать на данную должность
4. отсутствие недостоверной информации.

Правильный ответ: 1.

108. В чем выражается конкретность резюме

1. отсутствие лишних слов, длинных непонятных сокращений и терминов
2. отсутствие неточной или лишней информации, не имеющей прямого отношения к вакансии

3. изложение главных сведений, подтверждающих право претендовать на данную должность
4. отсутствие недостоверной информации.

Правильный ответ: 2.

109. В чем выражается целенаправленность резюме

1. отсутствие лишних слов, длинных непонятных сокращений и терминов
2. отсутствие неточной или лишней информации, не имеющей прямого отношения к вакансии
3. изложение главных сведений, подтверждающих право претендовать на данную должность
4. отсутствие недостоверной информации.

Правильный ответ: 3.

110. В чем выражается честность резюме

1. отсутствие лишних слов, длинных непонятных сокращений и терминов
2. отсутствие неточной или лишней информации, не имеющей прямого отношения к вакансии
3. изложение главных сведений, подтверждающих право претендовать на данную должность
4. отсутствие недостоверной информации.

Правильный ответ: 4.

111. Каким документом довольно часто сопровождается резюме

1. письмом
2. сопроводительным письмом
3. рассказом о себе
4. никаким документом.

Правильный ответ: 2.

112. К какому требованию относится деловой и вежливый стиль изложения сопроводительного письма

1. точность
2. грамотность
3. корректность
4. краткость

Правильный ответ: 3.

113. К какому требованию относится соблюдение норм грамматики и правописания в сопроводительном письме

1. точность
2. грамотность
3. корректность
4. краткость

Правильный ответ: 2.

114. К какому требованию относится ясность изложения мыслей, короткие слова и фразы в сопроводительном письме

1. точность
2. грамотность

3. корректность
4. краткость

Правильный ответ: 1.

115. К какому требованию относится лаконичность, отсутствие лишних слов и пустых фраз в сопроводительном письме

1. точность
2. грамотность
3. корректность
4. краткость

Правильный ответ: 4.

116. Как называются стандартизированные методики психодиагностики, позволяющие получать сопоставимые количественные и качественные показатели степени разности изучаемых свойств

1. анкетами
2. опросами
3. тестами
4. экспериментами.

Правильный ответ: 3.

117. Виды тестов, используемые при отборе персонала

1. интеллектуальные
2. личностные
3. межличностные
4. все ответы верны

Правильный ответ: 4.

118. Тесты не бывают

1. личностные
2. интеллектуальные
3. безличностные
4. межличностные

Правильный ответ: 3.

119. Интеллектуальные тесты предназначены для оценки

1. эмоционально-волевых компонентов психической деятельности
2. отношений между группами, внутригрупповые процессы
3. уровня интеллектуального развития человека
4. личностных характеристик

Правильный ответ: 3.

120. Что относится к деловым качествам личности

1. мотивационная направленность, эмоциональная и нервно-психическая устойчивость
2. ответственность, стиль принятия решения, организаторские способности
3. выносливость, работоспособность
4. гибкость общения, сенсомоторная реакция, целеустремленность.

Правильный ответ: 2.

121. Что относится к индивидуально-психологическим качествам личности

1. мотивационная направленность, эмоциональная и нервно-психическая устойчивость
2. ответственность, стиль принятия решения, организаторские способности
3. выносливость, работоспособность
4. гибкость общения, сенсомоторная реакция, целеустремленность.

Правильный ответ: 1.

122. Что относится к психофизиологическим качествам личности

1. мотивационная направленность, эмоциональная и нервно-психическая устойчивость
2. ответственность, стиль принятия решения, организаторские способности
3. выносливость, работоспособность
4. гибкость общения, сенсомоторная реакция, целеустремленность.

Правильный ответ: 3.

123. Личностные тесты предназначены для оценки

1. эмоционально-волевых компонентов психической деятельности
2. отношений между группами, внутригрупповые процессы
3. уровня интеллектуального развития человека
4. нет верного ответа

Правильный ответ: 1.

124. Во время группового тестирования необходимо

1. работать в команде
2. работать самостоятельно
3. оказывать друг на друга влияние
4. совещаться и отвлекаться

Правильный ответ: 2.

125. При выполнении тестового задания не следует

1. аккуратно записывать ответы
2. четко отвечать на вопросы
3. сбивчиво отвечать на вопросы
4. разборчиво отвечать на вопросы

Правильный ответ: 3.

126. Профессионально пригодный подросток — это подросток, который

1. знает требования, предъявляемые профессией, и не имеет медицинских противопоказаний к работе и обучению;
2. может овладеть профессией за время обучения, совершенствоваться и работать длительное время без ущерба для здоровья;
3. может успешно овладеть профессией во время обучения;
4. принятый на работу.

Правильный ответ: 2.

127. При заполнении анкеты какого правила следует придерживаться?

1. записи делать с пометками
2. допускать грамматические ошибки
3. отвечать последовательно и честно
4. использовать фразы с частицей «не»

Правильный ответ: 3.

128. При заполнении анкеты следует придерживаться следующего правила

1. не обязательно отвечать на вопросы последовательно
2. допускать орфографические ошибки
3. записи делать аккуратно
4. записи делать различным почерком

Правильный ответ: 3.

129. Как необходимо вести себя во время интервью?

1. нервно, беспокойно
2. буйно, громко разговаривать
3. спокойно, уверенно
4. тихо, неуверенно

Правильный ответ: 3.

130. К интервью обычно допускается

1. 30-40% от общего числа кандидатов
2. 25-30% от общего числа кандидатов
3. 20-30% от общего числа кандидатов
4. 10-20% от общего числа кандидатов

Правильный ответ: 3.

131. Какого вида интервью не существует?

1. ситуационное
2. неформальное
3. типовое
4. нетиповое

Правильный ответ: 4.

132. Неструктурированное собеседование, форма и содержание которого заранее не определены является

1. типовым интервью
2. неформальным интервью
3. формальным интервью
4. ситуационным интервью

Правильный ответ: 2.

133. Как называется собеседование с работодателем, в ходе которого каждому из претендентов предъявляется один и тот же набор вопросов?

1. типовым интервью
2. неформальным интервью
3. формальным интервью
4. ситуационным интервью

Правильный ответ: 1.

134. Как называется интервью, которое практикуется в крупных организациях при отборе претендентов на руководящие должности?

1. типовым интервью
2. неформальным интервью
3. формальным интервью
4. ситуационным интервью

Правильный ответ: 4.

135. Какого типа интервью не существует?

1. типовое интервью
2. неформальное интервью
3. формальное интервью
4. ситуационное интервью

Правильный ответ: 3.

136. Как называется интервью, при котором претендента ставят в ситуации, обычно вызывающие у человека тревогу и беспокойство?

1. формальное
2. неформальное
3. стрессовое
4. групповое

Правильный ответ: 3.

137. Как называется интервью, при котором вопросы задаются группе из нескольких претендентов?

1. формальное
2. неформальное
3. стрессовое
4. групповое

Правильный ответ: 4.

138. Формой делового общения не является:

1. переговоры;
2. беседа;
3. изучение бизнес-плана;
4. обмен информацией

Правильный ответ: 3.

139. Коммуникационный процесс состоит из следующих элементов:

1. сообщение, канал, отправитель, действие, обратная связь;
2. отправитель, сообщение, канал, получатель, обратная связь;
3. отправитель, обращение, получатель, действие, обратная связь;
4. письмо, СМС, электронная почта, телефонный звонок

Правильный ответ: 2.

140. При деловом общении фактор привлекательности заключается в том, что:

1. какие-то качества человека переоцениваются или недооцениваются людьми;
2. люди, хорошо к нам относящиеся, оцениваются нами выше тех, которые к нам относятся плохо;
3. результат переговоров будет лучше, если между партнерами не возникнет антипатии;
4. претендент одет «с иголочки»

Правильный ответ: 1.

141. К невербальным средствам общения относят:

1. взгляд;
2. словесное обращение;

3. приказ
4. сообщение на доске объявлений

Правильный ответ: 1.

142. К макробарьерам успешной коммуникации относят:

1. перегрузку информационных каналов и искажение информации;
2. отношение адресата к источнику информации;
3. отсутствие обратной связи;
4. недостаточность информации

Правильный ответ: 1.

143. Коммуникационная сеть — это:

1. организационная структура управления;
2. соединение определенным образом участников процесса с помощью информационных потоков;
3. система современных информационных программ по обеспечению процесса управления конфликтами в организации;
4. система взаимосвязей между руководителями

Правильный ответ: 2.

144. К микробарьерам успешной коммуникации не относится:

1. восприятие получателем смысла многозначных слов;
2. отсутствие обратной связи;
3. возрастание роли иностранных языков;
4. искажение информации

Правильный ответ: 3.

145. Каналом (способом) передачи информации в организации может быть:

1. строго определенный перечень нормативных документов (приказ, распоряжение и т. д.);
2. общее собрание, совещание;
3. любой способ (приказ, доверительная беседа и т. д.);
4. система взаимосвязей между руководителями

Правильный ответ: 3.

146. Источником информации может быть:

1. индивид, организация;
2. индивид (руководитель или работник);
3. индивид, группа индивидов, организация;
4. деловое письмо

Правильный ответ: 3.

147. Зависит ли выбор средств общения с подчиненными от стиля руководства, характерного для предприятия?

1. нет, не зависит;
2. конечно зависит;
3. зависит, но не только от стиля руководства;
4. зависит от желания подчиненных

Правильный ответ: 3.

148. Научно обоснованная система мер, направленных на то, чтобы помочь подросткам выбрать профессию с учетом их интересов и склонностей, а также состояния здоровья и потребностей народного хозяйства в кадрах

1. врачебно-профессиональная консультация (ВПК);
2. медицинская профессиональная ориентация (МПО);
3. профориентация;
4. адаптация

Правильный ответ: 3.

149. Деловое общение от повседневного отличается:

1. тактичностью, вежливостью партнеров;
2. наличием определенной цели;
3. способами передачи информации;
4. воспитанием партнеров

Правильный ответ: 2.

150. Изучение состояния здоровья учащихся, установление необратимых дефектов и аномалий развития, определение степени компенсации при хронических заболеваниях и выдача соответствующих рекомендаций составляет

1. медицинский аспект профориентации;
2. педагогический аспект профориентации;
3. психологический аспект профориентации;
4. социально-экономический аспект профориентации.

Правильный ответ: 1.

151. Какая доля современных подростков имеет медицинские ограничения и противопоказания в выборе профессии?

1. 10%;
2. 25%;
3. 50%;
4. 80%.

Правильный ответ: 4.

152. Медицинский аспект профориентации включает

1. изучение личности (способностей, склонностей, уровня интеллекта, психофизиологических особенностей организма) с помощью разнообразных тестов и формирование профессиональной направленности в зависимости от полученных результатов;
- 2) изучение состояния здоровья учащихся, установление необратимых дефектов и аномалий развития, определение степени компенсации при хронических заболеваниях и выдача соответствующих рекомендаций;+
- 3) учет потребностей общества и конкретного экономического региона в кадрах и специалистах разного профиля и квалификации.

Правильный ответ: 2.

153. Наиболее правильное и полное решение вопроса о профессиональной пригодности подростков обеспечивается

- 1) врачебно-профессиональной консультацией;
- 2) врачебно-трудовой экспертизой;
- 3) профессиональным отбором;
- 4) психологическим тестированием.

Правильный ответ: 1.

154. Существуют следующие формы распоряжения:

1. просьба;
2. приказ, запрос;
3. просьба, приказ, запрос;
4. приказ, просьба, запрос, «доброволец»

Правильный ответ: 4.

155. Обеспечивает возможность оценки человеком своего поведения и деятельности на заключительном этапе ее выполнения —

1. эмоциональная функция
2. ретроспективная функция
3. прогностическая функция
4. оценочная функция

Правильный ответ: 2.

156. Регулирует активность человека в начале выполнения деятельности —

1. корректирующая функция
2. прогностическая функция
3. развивающая функция
4. оценочная функция

Правильный ответ: 2.

157. Врачебно-профессиональная консультация — это

1. конкретная рекомендация каждому подростку профессии и специальности в соответствии с состоянием его здоровья и функциональными возможностями организма;
2. научно обоснованная система мер, направленных на то, чтобы помочь подросткам выбрать профессию с учетом их интересов и склонностей, а также состояния здоровья и потребностей народного хозяйства в кадрах;
3. система мер, направленных на обеспечение правильного выбора профессии, специальности, формы обучения и места работы подростками с учетом состояния здоровья индивидуума, его психофизиологических и личностных особенностей.

Правильный ответ: 1.

158. Изучение личности (способностей, склонностей, уровня интеллекта, психофизиологических особенностей организма) с помощью разнообразных тестов и формирование профессиональной направленности в зависимости от полученных результатов составляет

1. медицинский аспект профориентации;
2. педагогический аспект профориентации;
3. психологический аспект профориентации;
4. социально-экономический аспект профориентации.

Правильный ответ: 3.

159. Для сотрудников и руководителей младшего и среднего звена срок испытания длится обычно

1. до 6 месяцев
2. две недели
3. 1-3 месяца

4. до одного года

Правильный ответ: 3.

160. С чего начинается процедура приема на работу

1. медосмотра
2. аттестации
3. получения зарплаты
4. проверки документов

Правильный ответ: 4.

161. Какие документы должен предъявить работник при приеме на работу?

1. паспорт
2. трудовая книжка
3. документы об образовании
4. все ответы верны

Правильный ответ: 4.

162. Каким документом регламентируется процедура оформления на работу

1. Конституцией РФ
2. Трудовым кодексом РФ
3. Законом о правах потребителей
4. Уставом организации

Правильный ответ: 2.

163. При приеме на работу работник должен написать:

1. заявление
2. письмо
3. жалобу
4. ходатайство

Правильный ответ: 1.

164. Гражданин, заключивший трудовой договор с работодателем

1. раб
2. работодатель
3. предприниматель
4. наемный работник

Правильный ответ: 4.

165. Сколько экземпляров трудовых договоров заполняется в организации?

1. один
2. два
3. три
4. четыре

Правильный ответ: 2.

166. В каком документе прописаны условия работы и отдыха сотрудника организации?

1. трудовая книжка
2. должностная инструкция
3. приказ
4. трудовой договор

Правильный ответ: 4.

167. В трудовом договоре указывается

1. название предприятия
2. должность
3. обязанности работодателя
4. все ответы верны

Правильный ответ: 4.

168. Побуждает человека действовать для получения одобрения и позитивных самооценочных реакций (удовлетворенности собой, развития самоуважения и гордости) —

1. адаптационная функция
2. регулирующая функция
3. терминальная функция
4. мотивирующая функция

Правильный ответ: 4.

169. Трудовой договор может быть заключен

1. на неопределенный срок
2. на определенный срок не более 5-ти лет
3. на время выполнения определенной работы
4. все ответы верны

Правильный ответ: 4.

170. Обеспечивает принятие личностью задач и выбора решений —

1. защитная функция
2. отражающая функция
3. стимулирующая функция
4. регуляторная функция

Правильный ответ: 4.

171. Человек с заниженной самооценкой может проявлять следующие характеристики:

1. самокритика и неудовлетворение
2. сверхчувствительность к критике
3. оба варианта верны
4. нет верного ответа

Правильный ответ: 3.

172. Человек с заниженной самооценкой может проявлять данные характеристики:

1. хроническая нерешительность и боязнь допустить ошибку на виду у людей
2. страстное желание угодить и нежелание расстроить каждого, кто его о чем-либо попросит
3. оба варианта верны
4. нет верного ответа

Правильный ответ: 3.

173. В настоящее время отношение к конфликтам:

1. негативное;
2. положительное;
3. конфликт — это естественное явление, которым необходимо управлять;

4. неконтролируемый процесс

Правильный ответ: 3.

174. Убеждение, к какому способу управления конфликтом можно отнести?

1. педагогическому;
2. административному;
3. психологическому;
4. экономическому

Правильный ответ: 1.

175. В современной психологии есть _____ вида(ов) самооценки.

1. 4
2. 5
3. 2
4. 3

Правильный ответ: 4.

176. Выберите один из видов самооценки:

1. завышенная
2. неадекватная
3. самостоятельная
4. умеренная

Правильный ответ: 1.

177. Какой тип темперамента характеризуется следующими чертами: высокая эмоциональность, чувствительность, ранимость, вдумчивость, заниженная самооценка.

1. сангвиник;
2. меланхолик;
3. флегматик.

Правильный ответ: 2.

178. Если человек старается не вступать в обсуждение вопросов, чреватых разногласиями, то этот стиль поведения называется:

1. уклонение;
2. принуждение;
3. компромисс.

Правильный ответ: 1.

179. Каково основное понимание конфликта:

1. это негативное явление в организации, свидетельствующее о слабости руководителя;
2. это позитивное явление, дающее понять проблему со всех сторон;
3. это естественное явление, которое может иметь как функциональные, так и дисфункциональные последствия.

Правильный ответ: 3.

180. Если конфликтная ситуация преобразуется таким образом, что стороны вынуждены прекратить конфликтные действия, но у них сохраняется стремление достичь первоначальных целей, то конфликт:

1. разрешен;
2. не разрешен;

3. разрешен частично.

Правильный ответ: 3.

181. Просьба относится к:

1. административному способу управления конфликтом;
2. социально-психологическому;
3. педагогическому.

Правильный ответ: 3.

182. Науке известны следующие виды конфликтов:

1. организационный, производственный, межличностный;
2. организационный, внутриличностный, межличностный, межгрупповой;
3. организационный, производственный, межличностный, внутриличностный.

Правильный ответ: 3.

183. Фрустрация — это:

1. состояние дискомфорта, вызываемое непреодолимыми трудностями на пути к достижению цели;
2. состояние озлобленности, повышенной конфликтности в коллективе;
3. изучение уровня конфликтности в коллективе.

Правильный ответ: 1.

184. Соответствие требованиям ситуации и ожиданиям людей это:

1. завышенная самооценка
2. умеренная самооценка
3. адекватная самооценка
4. заниженная самооценка

Правильный ответ: 3.

185. Какого стиля разрешения конфликта не существует?

1. уклонение;
2. прекращение;
3. сглаживание.

Правильный ответ: 2.

186. Уклонение — стиль разрешения конфликтной ситуации, при котором:

1. человек стремится уйти от конфликта, так как есть более важные проблемы на данный момент времени;
2. участники конфликта идут на взаимные уступки;
3. один из участников конфликта игнорирует проблему, не придает ей значения.

Правильный ответ: 3.

187. Наиболее эффективный стиль разрешения конфликта в организации:

1. решение проблемы;
2. компромисс;
3. принуждение.

Правильный ответ: 1.

188. Существуют следующие способы управления конфликтом:

1. межличностные и организационные;
2. организационные и структурные;
3. структурные и межличностные.

Правильный ответ: 3.

189. Производственный конфликт в основном возникает из-за:

1. нечеткого разделения функций, несоответствия норм;
2. низкого уровня организации труда, низкой квалификации работников;
3. несовпадения ценностей, личной неприязни.

Правильный ответ: 2.

190. Если убеждения, ценности коллег по работе вызывают чувство раздражения, возмущения, неприятия, то:

1. следует ему об этом сказать, пусть пересмотрит свою позицию;
2. следует исключить общение с ним;
3. следует вспомнить, что не существует идеальных людей, проявлять сдержанность, так как раздражение не может быть основой конструктивного сотрудничества.

Правильный ответ: 3.

191. К межличностному конфликту не относится:

1. межгрупповой конфликт;
2. внутриличностный;
3. конфликт между личностями.

Правильный ответ: 2.

192. Симптомами стресса не являются:

1. хроническое переживание, проблемы со сном;
2. эмоциональная неустойчивость, нервозность;
3. отзывчивость, инициативность.

Правильный ответ: 3.

193. Управление конфликтами — это умение в большей степени необходимо:

1. менеджерам технического уровня;
2. менеджерам управленческого уровня;
3. менеджерам институционального уровня.

Правильный ответ: 1.

194. Существование неформальной организации:

1. показатель слабости руководителя;
2. результат умелого руководства;
3. естественное явление для организации.

Правильный ответ: 3.

195. Спонтанно возникающие группы людей, которые регулярно вступают во взаимодействие для достижения определенной цели, называются:

1. формальной организацией;
2. неформальной организацией;
3. сложной организацией.

Правильный ответ: 2.

196. Поведение одного лица, вносящее изменения в поведение других, есть:

1. влияние;
2. власть;
3. руководство.

Правильный ответ: 1.

197. Искаженное представление человека о собственных возможностях, переоценивание собственных сил и значимости это:

1. заниженная самооценка
2. завышенная самооценка
3. умеренная самооценка
4. адекватная самооценка

Правильный ответ: 2.

198. Стимулирует личность к развитию и совершенствованию —

1. эмоциональная функция
2. развивающая функция
3. адаптационная функция
4. стимулирующая функция

Правильный ответ: 2.

199. Совокупность индивидов, взаимодействующих друг с другом и осознающих свою принадлежность к данной совокупности, является:

1. организацией;
2. группой;
3. бригадой;
4. неформальной группой.

Правильный ответ: 2.

200. Если в фирме существует неформальная организация:

1. следует сотрудничать с ней;
2. следует наделить ее членов большей ответственностью;
3. следует выявить ее лидера и перевести его в другое подразделение.

Правильный ответ: 1.

201. Неформальная организация представляет собой:

1. объединение недобросовестных работников;
2. объединение работников, недовольных условиями труда, размером заработной платы;
3. объединение работников на основе общих интересов, убеждений.

Правильный ответ: 3.

202. Какова (ы) причина(ы) завышенной самооценки:

1. чрезмерное родительское потакание во всех желаниях
2. детские психологические травмы и комплексы
3. оба варианта верны
4. нет верного ответа

Правильный ответ: 3.

203. Человек с заниженной самооценкой может проявлять такие характеристики:

1. невротическое чувство вины

2. идеализм, который может привести к досаде, когда идеал не достигнут
3. оба варианта верны
4. нет верного ответа

Правильный ответ: 3.

204. Комитет является возможным типом:

1. формальной организации;
2. неформальной организации;
3. такой формы организации работы не существует.

Правильный ответ: 1.

205. Основные причины вступления в формальные группы:

1. вознаграждение, заработная плата, престиж;
2. взаимопомощь, общие интересы, увлечения;
3. получение кредита на льготных условиях.

Правильный ответ: 1.

206. Слабая степень эмоциональной близости, ориентация на деловые качества характеризует:

1. любую организацию;
2. формальную организацию;
3. неформальную организацию.

Правильный ответ: 2.

207. Если санкциями являются позитивный и негативный типы отношений, то это:

1. любая организация с либеральным стилем руководства;
2. формальная организация;
3. неформальная организация.

Правильный ответ: 3.

208. В процессе мотивации членов неформальной группы следует:

1. использовать те же методы и стратегию мотивации, что и относительно других работников;
2. установить, какие потребности они испытывают;
3. улучшить им условия труда.

Правильный ответ: 2.

209. При работе с неформальной группой следует:

1. сочетать различные методы управления;
2. наиболее часто использовать административный метод;
3. использовать только социально-психологический метод.

Правильный ответ: 1.

210. В процессе работы предприятия формальные и неформальные группы:

1. противостоят, конфликтуют друг с другом;
2. соперничают;
3. взаимодействуют друг с другом.

Правильный ответ: 3.

211. Руководитель подразделения:

1. является неформальным лидером;

2. является формальным лидером;
3. является и формальным, и неформальным лидером одновременно.

Правильный ответ: 2.

212. Социальный контроль за своими членами осуществляет:

1. неформальная организация;
2. формальная организация;
3. социально ответственная организация.

Правильный ответ: 1.

213. Председатель профсоюза является:

1. неформальным лидером;
2. формальным лидером;
3. и формальным, и неформальным лидером.

Правильный ответ: 2.

214. Правильно сформулированная цель должна соответствовать SMART-критериям, одним из которых является ...

1. бюджетуемость исполнения
2. проактивность действия
3. приоритизированность формулы
4. конкретность формулировки

Правильный ответ: 4.

215. Правильно сформулированная цель должна соответствовать SMART-критериям, одним из которых является привязка ...

1. ко времени
2. к пространству
3. к действию
4. к контексту

Правильный ответ: 1.

216. Подход, при котором человек действует вопреки внешним обстоятельствам, активно влияет на свою жизнь, называется ...

1. смартизированным
2. реактивным
3. мотивационным
4. проактивным
5. приоритизированным

Правильный ответ: 4.

217. Правильно сформулированная цель должна соответствовать SMART-критериям, одним из которых является ...

1. контекстуальность
2. бюджетуемость
3. хронометрированность
4. аддитивность
5. релевантность

Правильный ответ: 5.

218. Правильно сформулированная цель должна соответствовать SMART-критериям, одним из которых является ...

1. определенность
2. инвестируемость
3. узнаваемость
4. измеримость

Правильный ответ: 5.

219. В истории развития отечественного тайм-менеджмента можно выделить ...

1. 2 этапа
2. 5 этапов
3. 8 этапов
4. 3 этапа
5. 6 этапов

Правильный ответ: 4.

220. Какова (ы) самая частая причина(ы) завышенной самооценки?

1. комплекс неполноценности
2. физическая травма
3. оба варианта верны
4. нет верного ответа

Правильный ответ: 1.

221. Показателем для хронометража может быть ...

1. Любая цель
2. Цель соответствующая SMART-критериям
3. Главная цель жизни
4. Надцель
5. Только одна цель стратегического уровня

Правильный ответ: 1.

222. Правильно сформулированная цель должна соответствовать SMART-критериям, одним из которых является ...

1. достижимость
2. результат-ориентированность
3. амбициозность
4. реактивность

Правильный ответ: 1.

223. Техника хронометража помогает ...

1. определить основные ценности
2. выявить свои типовые поглотители времени
3. выявить свои типовые стратегические цели
4. выявить надцели
5. определить критерии для формулирования цели

Правильный ответ: 2.

224. Система тайм-менеджмента НЕ включает:

1. философию
2. стратегию
3. технологии
4. эффективность
5. цели

Правильный ответ: 5.

225. Подход, при котором человек действует вопреки внешним обстоятельствам, активно влияет на свою жизнь, называется...

1. реактивным
2. мотивационным
3. приоритизированным
4. проактивным
5. смартизированным

Правильный ответ: 4.

226. Подход, при котором человек полностью зависит от внешних обстоятельств, не влияя активно на свою жизнь, называется...

1. регрессивным
2. реактивным
3. проактивным
4. аддитивным
5. хронометрированным

Правильный ответ: 2.

227. Показателем для хронометража может быть ...

1. цель, соответствующая SMART-критериям
2. только одна цель стратегического уровня
3. любая цель
4. главная цель жизни
5. надцель

Правильный ответ: 3.

228. По матрице Эйзенхауэра важные, но несрочные задачи относятся к категории ...

1. А
2. D
3. С
4. В

Правильный ответ: 4.

229. По матрице Эйзенхауэра важные и срочные задачи относятся к категории ...

1. В
2. С
3. D
4. А

Правильный ответ: 4.

230. Стратеги достижения надцели (действие в проблемной ситуации) называется ...

1. «Воронкой шагов»
2. «Вечером возможностей» +
3. «Пирогом времени
4. «Нарезкой слона»
5. «Поеданием лягушки»

Правильный ответ: 2.

231. При использовании многокритериальной оценки каждый вариант оценивается

...

1. по двум критериям, которым присвоен наибольший вес
2. по критерию, имеющему самый большой вес
3. по всем критериям
4. по первым трем критериям
5. только по одному самому важному критерию

Правильный ответ: 3.

232. Один из шагов техники хронометража заключается в том, чтобы ...

1. Проследить изменение приоритетности показателей
2. Отследить изменения показателей в динамике с помощью графика +
3. Отследить динамику показателей с помощью матрицы Эйзенхауэра
4. Провести наблюдение за изменениями критериев приоритетности задач
5. Построить двумерный график проекта для всех задач

Правильный ответ: 2.

233. Неэффективно организованные процессы деятельности, ведущие к потерям времени, называются ...

1. рубрикаторами потерь
2. поглотителями времени
3. расхитителями собственности
4. похитителями качества
5. растратчиками финансового капитала

Правильный ответ: 2.

234. Неверно, что ... являются группой инструментов создания обзора

1. контрольные списки
2. хронокарты
3. двумерные графики
4. интеллект-карты

Правильный ответ: 2.

235. По матрице Эйзенхауэра важные, но несрочные задачи относятся к категории

...

1. А
2. В +
3. С
4. D

Правильный ответ: 2.

236. При определении приоритетов с помощью матрицы Эйзенхауэра все задачи делятся на ...

1. 3 категории
2. 5 категорий
3. 33 категории
4. 4 категории +
5. 2 категории
6. 6 категорий

Правильный ответ: 4.

237. Неверно, что _____ является одним из видов хронофагов

1. Прерывание
2. Зависание +
3. Ожидание и опоздание
4. Откладывание на потом
5. Отвлечение

Правильный ответ: 2.

238. Неверно, что ... является одним из видов хронофагов

1. прерывание
2. отвлечение
3. обдумывание
4. откладывание на потом
5. ожидание и опоздание

Правильный ответ: 3.

239. Верно, что ... является правилом организации эффективного отдыха

1. прерывание
2. концентрация
3. послеобеденный сон
4. максимальное переключение

Правильный ответ: 4.

240. В контекстном планировании задачи, для которых время исполнения известно заранее, называются ...

1. Приоритетными
2. Гибкими
3. Бюджетуемые
4. Жесткими
5. Неважными

Правильный ответ: 4.

241. По матрице Эйзенхауэра неважные и несрочные задачи относятся к категории ...

1. А
2. В
3. С
4. D

Правильный ответ: 4.

242. К гибким задачам относится задача «...»

1. Встретить в аэропорту представителя заказчика, прибывающего рейсом 124 в 21.00
2. Представить новую концепцию развития отдела в понедельник, в 14.00
3. Обязательно сегодня сдать отчет в бухгалтерию до 17.00
4. Разработать регламент обработки входящих заказов
5. Сдать отчет в бухгалтерию в 10.30
6. Представить информацию о росте производства самарского филиала на совете директоров
7. Позвонить ключевому клиенту, договориться о встрече

243. «Бифштексы», получаемые в результате «нарезки слона», должны соответствовать ...

1. Данным хронокарты
2. Ценностям из мемуарника
3. Двум самым весомым критериям матрицы многокритериальной оценки
4. SMART-критериям
5. Критериям «важности» и «срочности» матрицы Эйзенхауэра

Правильный ответ: 4.

244. При использовании многокритериальной оценки каждый вариант оценивается ...

1. Только по одному самому важному критерию
2. По всем критериям
3. По первым трем критериям
4. По критерию, имеющему самый большой вес
5. По двум категориям, которым присвоен наибольший вес

Правильный ответ: 2.

245. Правильно сформулированная цель должна соответствовать SMART – критериям, одним из которых является ...

1. Узнаваемость
2. Определенность
3. Измеримость
4. Делимость
5. Инвестируемость

Правильный ответ: 3.

246. Одним из шагов техники контекстного планирования является ...

1. просмотр списка задач при приближении контекста
2. просмотр своих ключевых областей
3. соотнесение данных хронометража с группами контекстов
4. просмотр списка хронофагов при приближении контекста
5. просмотр всех данных хронокарты предыдущего дня

Правильный ответ: 1.

247. Древние греки называли поглотители времени ...

1. хронографами
2. хронотопами
3. хронотипами
4. хронологиями
5. хронофагами

Правильный ответ: 1.

248. Какому «кругу» отдают приоритет проактивные люди согласно С.Кови?

1. круг интересов
2. круг ценностей
3. круг влияния
4. круг целей

Правильный ответ: 3.

249. Все поглотители времени по степени контролируемости можно условно разделить на ...

1. 4 группы
2. 10 групп
3. 2 группы
4. 5 групп
5. 3 группы

Правильный ответ: 5.

250. Для создания эффективного обзора задач важен принцип ...

1. активизации
2. материализации
3. иррационализма
4. дезинтеграции
5. реактивации

Правильный ответ: 2.

251. Древние греки называли поглотители времени ...

1. хронографами
2. хронологиями
3. хронотипами
4. хронофагами
5. Хронотопами

Правильный ответ: 4.

252. Проактивный подход к жизни – это:

1. выстраивание ее по своему желанию, активное влияние на события и обстоятельства. Самостоятельное формирование своей жизни и принятие на себя ответственности за нее
2. некий взгляд на список задач личности, возможность представить их именно так, хочет человек
3. проживание ее посредством реагирования на внешние обстоятельства, жизнь «как сложилось» и «как получилось» активность в плане осуществления замыслов

Правильный ответ: 1.

253. Какие два понятия позволяют определить проактивность произвольного взятого человека?

1. круг влияния и круг забот
2. круг потребностей и круг обязанностей
3. круг забот и круг интересов
4. круг ценностей и круг целей

Правильный ответ: 1.

254. «Бифштексы», получаемые в результате «нарезки слона», должны соответствовать ...

1. данным хронокарты
2. SMART-критериям
3. двум самым весомым критериям матрицы многокритериальной оценки
4. критериям «важности» и «срочности» матрицы Эйзенхауэра
5. ценностям из мемуарника

Правильный ответ: 2.

255. «Бифштексы», получаемые в результате «нарезки слона», бывают ...

1. практическими и теоретическими
2. материальными и эфемерными
3. креативными и обыденными
4. физическими и юридическими
5. реальными и иллюзорными

Правильный ответ: 5.

256. В контекстном планировании задачи, для которых время исполнения известно заранее, называются ...

1. жесткими
2. бюджетлируемыми
3. приоритетными
4. неважными
5. гибкими

Правильный ответ: 1.

257. Все контексты можно разделить на ...

1. 8 условных групп
2. 4 условные группы
3. бесконечное множество условных групп
4. 3 условные группы
5. 5 условных групп

Правильный ответ: 2.

258. Что из перечисленного не включает карта долгосрочных целей?

1. ключевые области
2. возраст
3. миссия
4. целевые ориентиры

Правильный ответ: 3.

259. Как называлось общественное движение борьбы за время?

1. лига «Эффективность»
2. лига «Борьба»
3. лига «Время»
4. лига «Рабочая минута»

Правильный ответ: 3.

260. На каких вопросах акцентировал свое внимание А.К. Гастев?

1. вопросы системы и организации
2. совершенствование техники производства
3. человеческий фактор
4. вопросы планирования

Правильный ответ: 3.

261. На каких вопросах акцентируют внимание в своих работах К. Меллер и Л. Зайверт?

1. осознание личностных ценностей
2. развитие творческих способностей человека
3. изучение эмоционального удовлетворения от работы и частной жизни

4. методология организации личного и рабочего времени

Правильный ответ: 4.

262. На какие группы можно разделить все процессы в корпоративном и командном тайм-менеджменте, которые имеет смысл подвергнуть малой автоматизации?

1. цели, задачи, ресурсы+
2. ресурсы, контакты, цели
3. контакты, события, ресурсы
4. события, задачи, контакты

Правильный ответ: 1.

263. Кто из советских ученых широко использовал представление о времени, как о ресурсе, который может непроизводительно расходоваться в народном хозяйстве?

1. А.К. Гастев
2. А.В.Суворов
3. П.М. Керженцев
4. А.А.Богданов

Правильный ответ: 3.

264. Представителем какой тенденции западной школы тайм-менеджмента 50-х-90-х гг. XX века можно считать Стивена Кови?

1. коммуникативная
2. личностная
3. индустриальная
4. технологическая

Правильный ответ: 2.

265. Когда дисциплина тайм-менеджмент оформилась в самостоятельное направление менеджмента организации?

1. к концу 60-х годов XX века
2. к концу 80-х годов XX века
3. к концу 50-х годов XX века
4. в начале 40-х годов XX века

Правильный ответ: 1.

266. Какой инструмент для выявления личных ценностей изобрел участник ТМ-сообщества В.Королев?

1. дневник
2. матрица потребностей
3. мемуарник
4. карта целей

Правильный ответ: 3.

267. Что можно отнести к характеристикам компаний, обладающих корпоративной ТМ-культурой?

1. система управленческого учета компании включает учет времени сотрудника как материального ресурса, отнесение его на соответствующие центры затрат и т. п.
2. система планирования сотрудниками своего времени, как правило, не синхронизирована с формальной корпоративной системой учета рабочего времени или контроля приходов / уходов

3. время рассматривается как ресурс, столь же ценный, как деньги
4. использование времени коллег опирается, помимо обычаев, на экономические механизмы и инструменты

Правильный ответ: 2.

268. Что позволяет определить индекс применения техник?

1. шаги, которые участники тренинга планируют сделать в ближайшие дни после тренинга
2. эмоциональную реакцию участников тренинга
3. сводный процент применения техник по группе участников тренинга
4. наиболее популярные среди участников техники

Правильный ответ: 2.

269. Какие подходы к жизни выделяет Стивен Кови?

1. реактивный и проактивный
2. активный и пассивный
3. технологический и индивидуалистический
4. ресурсный и затратный

Правильный ответ: 1.

270. В чем заключается подход к определению целей «управление собой как компанией»?

1. расстановка приоритетов с использованием системы критериев для принятия решения в ситуации выбора при наличии большого количества вариантов
2. оптимальный способ упорядочить огромное количество напоминаний и задач и их перемещение
3. отношение к собственной жизни аналогично налаживанию менеджмента вашей личной корпорации
4. планирование, учитывающее не только временные рамки, но и определенные условия и обстоятельства, благоприятные для решения конкретной задачи

Правильный ответ: 1.

271. Что из перечисленного не относится к разделам тайм-менеджмента согласно П. Друкеру?

1. управление временем
2. регистрация времени
3. реструктуризация времени
4. укрупнение времени

Правильный ответ: 4.

272. Что из перечисленного не относится к принципам контроля поручений?

1. должны быть настроены представления системы, адекватные типичным управленческим запросам руководителя («по людям», «по проектам», «по срокам» и т. п.)
2. все поручения руководителя должны быть зафиксированы и внесены в различные хранилища
3. руководитель должен получать отчеты о статусе поручений
4. необходимо регулярно отслеживать исполнение поручений в соответствии с их приоритетностью

Правильный ответ: 2.

273. Кто из исследователей, обратив внимание на сложность управления творческим и управленческим трудом «сверху», без задействования самостоятельной инициативы сотрудника, обозначил задачу повышения эффективности управленческого и творческого труда как ключевую для менеджмента в XXI веке?

1. А. Гольдбергер
2. П. Друкер
3. Р. Дэвис
4. А. Чандлер

Правильный ответ: 2.

274. Под каким названием получил широкую известность в современную эпоху закон Парето?

1. «Принцип 20/80»
2. «Принцип 70/30»
3. «Принцип 50/50»
4. «Принцип 80/20»

Правильный ответ: 4.

275. Что из перечисленного относится к ситуациям возникновения «якорей»?

1. однократное повторение
2. бессознательное состояние, сон
3. сознательный вызов
4. пик сильного эмоционального переживания

Правильный ответ: 4.

276. Что является ключевым понятием при создании интеллект – карт?

1. центральный образ
2. проблемная ситуация
3. ролевая функция
4. пользовательское представление

Правильный ответ: 1.

277. Какой из перечисленных шагов не входит в систему контекстного планирования?

1. при приближении контекста просмотр списка соответствующих ему задач
2. составление списка целей под каждую задачу
3. выделение типовых личных контекстов
4. составление списка задач под каждый контекст

Правильный ответ: 2.

278. «Якорь» - это

1. задачи, привязанные к контекстам
2. совокупность условий, обстоятельств, наиболее подходящих для совершения определенного дела, решения конкретной задачи
3. любой материальный объект или любой стимул (визуальный и аудиальный образ, жест, поза, движение, цвет, запах), вызывающий определенные эмоциональные состояния
4. задачи, привязанные к определенному времени

Правильный ответ: 3.

279. Как утверждается ТМ – стандарт?

1. приказом первого лица компании
2. отделом менеджмента качества
3. отделом стандартизации ИТ-подразделением

Правильный ответ: 1.

280. Что из перечисленного не относится к видам работ согласно С.В.Козловскому?

1. навязанные
2. дополнительные
3. нейтральные
4. основные

Правильный ответ: 2.

281. Кто является автором системы карточек контекстов?

1. Г. Архангельский
2. Н. Мрочковский
3. Д. Моргенстерн
4. Лембиту Кыйв

Правильный ответ: 4.

282. В чем заключается основная функция метода структурирования внимания, разработанного Г. Архангельским?

1. постоянно держать в памяти все незавершенные задачи
2. вспоминать о нужных делах в нужное время
3. запоминать, ориентируясь на напоминания
4. отслеживать большое количество задач

Правильный ответ: 2.

283. В чем заключается стратегия отказа «Дать надежду»?

1. стратегия, предполагающая косвенный отказ с отсрочкой выполнения обещания
2. стратегия, при которой даются одна или несколько убедительных причин, аргументов, почему отказывается в просьбе
3. стратегия, при которой предлагаются варианты решения проблемы, с которой обращаются
4. стратегия, предусматривающая аргументацию отказа ложными обстоятельствами

Правильный ответ: 1.

284. Что лежит в основе пирамиды управления временем? В

1. жизненные ценности человека
2. жизненные потребности человека
3. повседневные цели
4. глобальная цель личности

Правильный ответ: 1.

285. Что из перечисленного не относится к принципам методики ABC – хронометраж?

1. фиксация внимания на второстепенных задачах
2. полезная полнота информации
3. измеримость и наглядность результатов деятельности

4. простота и гибкость

Правильный ответ: 1.

286. Какой способ ведения учета своего времени позволяет отследить его непродуктивные расходы, а также определить своеобразный «коэффициент полезного действия» — полезного использования времени?

1. фиксировать начало и окончание любого дела
2. оценивать любое дело не только количественно — по затраченному на него времени, но и качественно, учитывая эмоциональное отношение к данному виду работы, дополнительные условия, примечания и более подробную информацию+
3. фиксировать начало дела и прибавить затраты времени на анализ действий
4. фиксировать не только начало и окончание любого дела, но и его продолжительность

Правильный ответ: 2.

287. Что из перечисленного не относится к поглотителям времени? отсутствие приоритетов в делах

1. недостаток мотивации
2. чрезмерная кооперация
3. нечеткая постановка цели

Правильный ответ: 1.

288. Поглотители времени – это:

1. неэффективно организованные процессы, ведущие к его потерям+
2. отсутствие дифференциации целей
3. неэффективно используемые ресурсы
4. нереализованные возможности

Правильный ответ: 1.

289. Кайрос- это:

1. сильное стрессовое переживание
2. чрезмерное нервное напряжение
3. удобный момент; время, подходящее для осуществления конкретного замысла+
4. задачи, привязанные к определенному времени

Правильный ответ: 3.

290. Что из перечисленного относится к правилам построения интеллект – карт?

1. необходимо читать против часовой стрелке, начиная с левого верхнего угла
2. необходимо постоянно экспериментировать, пробовать, искать и находить лучшие способы представления информации, максимально подходящие для каждого конкретного человека
3. необходимо начинать с периферии
4. необходимо использовать одинаковые цвета

Правильный ответ: 2.

291. В чем заключается суть метода «швейцарского сыра»?

1. задачи выполняются последовательно, по степени их значимости
2. задача выполняется не в логическом порядке, а в произвольном

3. задача выполняется поэтапно
4. задача выполняется не в произвольном порядке, а в логическом

Правильный ответ: 2.

292. Что из перечисленного не относится к особенностям корпоративной программы ТМ-обучения?

1. проводится вне связи с другими курсами обучения
2. при применении совместно с ТМ-консалтингом корпоративная программа обучения опирается на разработанные корпоративные ТМ-стандарты
3. существенно повышает внимание к эффективности в корпоративной культуре
4. проводятся системные пред- и посттренинговые мероприятия

Правильный ответ: 1.

293. Какой раздел не входит в корпоративный ТМ-стандарт?

1. правила планирования и подготовки встреч
2. правила эффективной работы с партнерами
3. правила эффективного использования электронной почты
4. правила работы с контактной информацией

Правильный ответ: 2.

294. На какие категории можно разделить все дела, согласно матрице Эйзенхауэра?

1. активные и пассивные
2. прямые и косвенные
3. основные и дополнительные
4. важные и срочные

Правильный ответ: 4.

295. Что из перечисленного не относится к инструментам, позволяющим легко и просто создать эффективный обзор?

1. ежедневник
2. майнд-менеджмент
3. двухмерные графики
4. контрольные списки

Правильный ответ: 1.

296. Что из перечисленного не относится к этапам техники полного хронометража?

1. отследить ключевые показатели в динамике
2. реструктурировать ключевые показатели после их анализа+
3. в течение нескольких дней фиксировать все выполняемые работы длительностью от 10 до 15 минут
4. после фиксации выполненных работ выбрать от одного до трех ключевых показателей

Правильный ответ: 2.

297. Тренера какой категории достаточно для проведения базового тренинга со стандартным набором пред- и посттренинговых мероприятий?

1. стажер
2. советник
3. тренер-эксперт
4. тренер-консультант

Правильный ответ: 4.

298. Что можно назвать важнейшим инструментом воплощения корпоративных стандартов?

1. доски планирования
2. общие «правила хорошего тона» в отношении времени
3. глоссарий тайм-менеджмента
4. готовые настройки в корпоративной системе личного и командного планирования

Правильный ответ: 4.

299. Делегирование задач – это:

1. постановка задач подчиненным с определением необходимых полномочий и ресурсов, ответственности за неисполнение
2. управление человеком собственной деятельностью, организация выполнения задач и распределения ресурсов
3. планирование, учитывающее не только временные рамки, но и определенные условия и обстоятельства, благоприятные для решения конкретной задачи
4. представление информации, позволяющее легко видеть всю совокупность и взаимосвязи элементов и дающее возможность эффективно принимать решения

Правильный ответ: 1.

300. Какой вид труда рассматривали классики научного менеджмента при постановке вопроса о централизованном внедрении технологий персональной организации труда?

1. умственный труд
2. продуктивный труд
3. творческий труд
4. физический труд

Правильный ответ: 4.

301. Что из перечисленного нельзя отнести к логическим уровням ТМ – стандарта?

1. приказы
2. регламенты
3. вещи, инструменты
4. договоренности

Правильный ответ: 1.

302. Что из перечисленного не является фактором, влияющим на увеличение потребности в корпоративном внедрении тайм-менеджмента?

1. разработка новых продуктов
2. внедрение новых инструментов и систем управления
3. рост удельного веса материальных активов в стоимости организации
4. растущие темпы изменений экономической среды

Правильный ответ: 3.

303. С какой периодичностью должна собираться рабочая группа с целью институционализации ТМ-стандарта?

1. не реже 1 раза в месяц
2. 1 раз в квартал

3. не реже 1 раза в неделю
4. не реже 2-х раз в месяц

Правильный ответ: 1.

304. Что из перечисленного не относится к особенностям ТМ-автоматизации?

1. риски невысоки, так как нет необходимости в ломке уже сложившихся в компании бизнес-процессов
2. учитываются и удовлетворяются в основном глобальные потребности предприятия в целом+
3. осуществляется быстро, порядок стоимости — десятки тысяч долларов
4. повышается удобство работы в рамках существующих бизнес-процессов, без их радикальной ломки и изменений

Правильный ответ: 2.

305. Что из перечисленного относится к обязательным элементам корпоративной программы обучения тайм-менеджменту?

1. индивидуальные ТМ-консультации
2. фокус-группа с избранными участниками тренинга
3. экспресс-диагностика
4. диагностика применения ТМ-инструментов

Правильный ответ: 3.

306. На какие категории делятся тренеры ТМ-обучения (на примере компании «Организация времени»)?

1. тренер, эксперт, советник
2. стажер, тренер-консультант и эксперт-консультант+
3. стажер, тренер начального звена, тренер среднего звена, тренер высшего звена
4. стажер, помощник тренера, тренер, консультант, эксперт, советник

Правильный ответ: 2.

307. Какую форму посттренинговой поддержки не применяет компания «Организация времени»?

1. учебный органайзер
2. индивидуальная консультация
3. групповая консультация+
4. очный посттренинг

Правильный ответ: 3.

308. Кому принадлежит идея «организационно-трудоустройственной бациллы»?

1. А.Богданов
2. Г.Архангельский
3. А.Гастев
4. А.Суворов

Правильный ответ: 3.

309. Что такое персональная эффективность?

1. личная эффективность человека как сотрудника организации, обусловленная его собственными усилиями и навыками самоорганизации
2. эффективность, с которой человек использует свое время и достигает поставленных целей

3. способность существовать и достигать определенных целей с выгодным соотношением результатов и затрат
4. максимизация возможностей человека

Правильный ответ: 1.

310. ТМ-семинар – это:

1. очная форма обучения тайм-менеджменту, предполагающая активное использование ролевых игр, упражнений и других форм практической отработки материала
2. очная форма обучения тайм-менеджменту, предполагающая глубокое методическое содержание и неигровые методы его отработки+
3. онлайн-форма обучения тайм-менеджменту, предполагающая привлечение экспертов-консультантов
4. практическое занятие, в ходе которого сотрудники могут получить консультацию у экспертов в области управления временем

Правильный ответ: 2.

1. *Вставьте пропущенное слово*

Сфера формирования спроса и предложения на рабочую силу называется _____.

Правильный ответ: рынок труда

2. *Вставьте пропущенное слово*

Процесс профессионального роста человека – это _____.

Правильный ответ: карьера.

3. *Вставьте пропущенное слово*

Типовой маршрут профессионально-квалификационного продвижения по карьерной лестнице для каждой категории руководителей и специалистов – это _____.

Правильный ответ: карьерограмма.

4. *Вставьте пропущенное слово*

В процессе планирования карьеры учитываются три стороны: руководитель, отдел кадров и _____.

Правильный ответ: работник.

5. *Вставьте пропущенное слово*

Предложение труда напрямую зависит от уровня _____ труда.

Правильный ответ: оплаты.

6. *Вставьте пропущенное слово*

Трудовой договор может быть заключен между работником и _____.

Правильный ответ: работодателем.

7. *Вставьте пропущенное слово*

_____ — это стиль разрешения конфликтов, который заключается в том, что стороны идут на взаимные уступки друг другу.

Правильный ответ: компромисс.

8. *Вставьте пропущенное слово*

Матрица позволяет расставить приоритеты, оценив все задачи по двум критериям - важность и срочность.

Правильный ответ: Эйзенхауэра.

9. *Вставьте пропущенное слово*

Неверно, что техника _____ является способом самонастройки на решение задач

6. «якорения»
7. «Заточка карандашей»
8. хронометража
9. Метод «Швейцарского сыра»
10. «Промежуточная радость»

Правильный ответ: 3.

10. *Вставьте пропущенное слово*

Стратегия достижения SMART-цели (действие в задачной ситуации) называется воронкой _____.

Правильный ответ: шагов.

11. *Выберите несколько вариантов ответа*

Расставьте шаги алгоритма жестко-гибкого планирования дня в порядке их выполнения: ...

6. Составить список жестких задач
7. Составить список гибких задач
8. Выделить приоритетные задачи
9. Выполненное – вычеркнуть
10. Определить бюджет времени для приоритетных задач

Правильный ответ: 3, 2, 1, 4, 5.

12. *Выберите несколько вариантов ответа*

Неверно, что _____ является шагом алгоритма жестко-гибкого планирования

9. Определение времени исполнения для всех задач
10. Составление списка гибких задач
11. Вычеркивание выполненных задач
12. Выбор двух показателей для отслеживания
13. Составление списка жестких задач
14. Выделение из списка выполненных задач
15. Бюджетирование времени для приоритетных задач
16. Отслеживание изменения показателей с помощью графика

Правильный ответ: 1, 4, 6, 8.

13. *Вставьте пропущенное слово*

Результат осознанной позиции и поведения человека в области трудовой деятельности, связанный с должностным или профессиональным ростом – это _____.

Правильный ответ: карьера.

14. *Вставьте пропущенное слово*

Основной инструмент определения базовых ценностей – _____ (от слова «мемуары») - простой технологичный инструмент, который дает возможность быстро сформировать список ключевых ценностей.

Правильный ответ: мемуарник.

15. Выберите несколько вариантов ответа

К гибким задачам относятся следующие задачи:

8. Разработать регламент обработки входящих заказов
9. Сдать отчет в бухгалтерию в 13.30
10. Позвонить ключевому клиенту, договориться о встрече
11. Представить новую концепцию развития отдела в понедельник, в 13.30
12. Обязательно сегодня сдать отчет в бухгалтерию до 18.00
13. Представить информацию о росте производства самарского филиала на совете директоров
14. Встретить в аэропорту представителя заказчика, прибывающего рейсом 324 в 20.00

Правильный ответ: 1, 3, 6.

16. Вставьте пропущенное слово

Все контексты можно разделить на _____ условные группы.

Правильный ответ: четыре.

17. Выберите несколько вариантов ответа

Примеры жесткой задачи:

8. Провести совещание по вопросу увеличения числа потенциальных клиентов в 15.00
9. Позвонить Сидорчуку, узнать причину срыва контракта
10. Сегодня обязательно нужно проверить, прошел ли платеж от «Маверикса» или нет
11. Представить новую концепцию развития отдела в понедельник, в 13.00
12. Хорошо бы до вечера закончить отчет о результатах продаж за неделю
13. Сегодня обязательно нужно встретиться с представителем заказчика
14. Сдать отчет в бухгалтерию в 16.30

Правильный ответ: 1, 2, 3, 4, 6, 7.

18. Выберите несколько вариантов ответа

Расставьте шаги техники контекстного планирования в правильном порядке: ...

4. выделить свои типовые личностные контексты
5. составить список задач задач под каждый контекст
6. при приближении контекста посмотреть список задач

Правильный ответ: 1, 2, 3.

19. Вставьте пропущенное слово

Неверно, что _____ является правилом организации эффективного отдыха

5. Ритмичность
6. Максимальное переключение
7. Концентрация
8. Смена контекста

Правильный ответ: 3.

20. Неверно, что _____ являются группой инструментов создания обзора.

5. Контрольные списки
6. Интеллект-карты
7. Двумерные графики
8. Хронокарты

Правильный ответ: 4.

21. *Вставьте пропущенное слово*

_____ - это учет расходов личного времени путем простой письменной фиксации.

5. Хронология
6. Бюджетирование
7. Хронометраж
8. Кредитование

Правильный ответ: 3.

22. *Выберите несколько вариантов ответа*

Майнд-менеджмент – это:

5. технология представления потоков информации в виде, требующем минимального времени и психофизиологических ресурсов для ее поиска, анализа и понимания
6. оптимальный способ упорядочить огромное количество напоминаний и задач и их перемещение
7. расстановка приоритетов с использованием системы критериев для принятия решения в ситуации выбора при наличии большого количества вариантов
8. самый простой способ расставить приоритеты, оценив все задачи и дела по критериям «важность» и «срочность»

Правильный ответ: 1, 4.

23. *Вставьте пропущенное слово*

Начальным этапом внедрения тайм-менеджмента в компании является: [Статья «Корпоративный тайм-менеджмент»]

5. изучение принципов организации рабочего процесса в компании, на который сотрудники тратят свое время
6. развитие корпоративных стандартов
7. оптимизация временных затрат
8. обучение сотрудников

Правильный ответ: 1.

24. *Вставьте пропущенное слово*

В истории развития отечественного тайм-менеджмента можно выделить _____ этапа.

Правильный ответ: три.

25 *Вставьте пропущенное слово*

_____ – значит, принять решение, оценив по определенным критериям, какие из поставленных задач и дел имеют первостепенное значение, какие – второстепенное

6. Осуществить контекстное планирование
7. Распределить ресурсы
8. Расставить приоритеты
9. Расставить контексты в хронологическом порядке

10. Рассмотреть хронофаги

Правильный ответ: 3.

26. Вставьте пропущенное слово

_____ этап карьеры, это когда происходит подготовка к трудовой деятельности, выбор области деятельности.

Правильный ответ: предварительный.

27. Вставьте пропущенное слово

Добавьте недостающую модель вариантов карьер: трамплин, лестница, перепутье, _____.

Правильный ответ: змея.

28. Выберите несколько вариантов ответа

Верно, что _____ является шагом алгоритма жестко-гибкого планирования.

5. вычеркивание выполненных задач
6. составление списка жестких задач
7. отслеживание изменения показателей с помощью графика
8. выбор двух показателей для отслеживания

Правильный ответ: 1, 2.

29. Вставьте пропущенное слово

_____ – это инструмент целеполагания, который помогает не потерять свои цели из виду и служит напоминанием о целях.

6. Таблица регулярных дел
7. Хронокарта
8. Матрица Эйзенхауэра
9. Мемуарник
10. Стратегическая картонка

Правильный ответ: 5.

30. Вставьте пропущенное слово

_____ – это крупные задачи, которые невозможно решить за один раз.

6. Пирамиды
7. Слоны
8. Хронофаги
9. Крокодилы
10. Пинарики

Правильный ответ: 2.

31. Вставьте пропущенное слово

_____ – это мелкие задачи, на решение которых не требуется много сил и времени, но которые очень неприятны и их хочется отложить.

5. Мемуарнички
6. Лягушки
7. Швейцарский сыр
8. Подцели

Правильный ответ: 2.

32. Вставьте пропущенное слово

_____ – это представление информации, которое позволяет увидеть всю совокупность и взаимосвязь элементов и дает возможность эффективно принимать решения.

5. Результато-ориентированное планирование
6. Обзор задач
7. Расстановка приоритетов
8. Хронометраж

Правильный ответ: 2.

33. *Вставьте пропущенное слово*

_____ – это технология, позволяющая использовать невосполнимое время жизни в соответствии со своими личными и бизнес-целями и ценностями.

5. Менеджмент
6. Научная организация труда
7. Маркетинг
8. Тайм-менеджмент

Правильный ответ: 4.

34. *Вставьте пропущенное слово*

_____ – это удачный момент для решения задачи, удачный шанс, нелинейное время.

5. Хронос
6. SMART
7. Хронофаг
8. Кайрос

Правильный ответ: 4.

35. *Вставьте пропущенное слово*

_____ – это учет расходов личного времени путем простой письменной фиксации.

5. Планирование
6. Бюджетирование
7. Хронометраж
8. Хронология

Правильный ответ: 3.

36. *Вставьте пропущенное слово*

_____ – это эффективный инструмент для планирования и контроля сложно структурированных задач с конкретными сроками.

5. Стратегическая картонка
6. Хронокарта
7. График динамики показателей хронометража
8. Двухмерный график

Правильный ответ: 4.

37. *Вставьте пропущенное слово*

Представление человека о важности своей личности, деятельности среди других людей и оценивание себя и собственных качеств и чувств, достоинств и недостатков – это _____.

Правильный ответ: самооценка.

38. *Выберите несколько вариантов ответа*

Аспекты профориентации

5. медицинский;
6. педагогический;
7. психологический;
8. социально-экономический.

Правильный ответ: 1, 3, 4.

39. *Выберите несколько вариантов ответа*

Наиболее распространенные ошибки при выборе профессии

5. выбор профессии в соответствии со своими увлечениями;
6. переоценка своих сил и возможностей;
7. слепое подражание друзьям;
8. увлечение «модными» и престижными профессиями.

Правильный ответ: 2, 3, 4.

40. *Выберите несколько вариантов ответа*

Основные направления медицинской профессиональной ориентации

5. врачебное профессиональное консультирование;
6. педагогическое профессиональное консультирование;
7. психологическое профессиональное консультирование;
8. психофизиологическая профессиональная ориентация.

Правильный ответ: 1, 4.

41. *Выберите несколько вариантов ответа*

Профессиограмма включает оценку:

5. медицинских противопоказаний к приему на работу;
6. напряженности труда;
7. санитарно-гигиенических условий труда;
8. тяжести труда.

Правильный ответ: 2, 3, 4.

42. *Вставьте пропущенное слово*

_____ - это уровень понимания человеком самого себя, своих положительных и отрицательных качеств, оценивание своей личности, часть Я-концепции.

Правильный ответ: самооценка.

43. *Вставьте пропущенное слово*

При _____ самооценке, восприятие человеком себя совпадает с реальной действительностью.

Правильный ответ: адекватной.

44. *Вставьте пропущенное слово*

Профессиональная _____ — руководство выбором профессии, оказание помощи в выборе профессии, наиболее отвечающей индивидуальным особенностям, склонностям и способностям человека.

Правильный ответ: ориентация.

45. *Вставьте пропущенное слово*

Выявление способностей и склонностей человека к тем или иным видам деятельности, поиск личностных качеств, присущих тому или иному виду

деятельности, изучение познавательных интересов человека – это признаки _____ функции профориентационной работы.

Правильный ответ: диагностической .

46. *Вставьте пропущенное слово*

Организация культурно-досуговой и социально-значимой деятельности, направленной на профориентацию; передача опыта и впечатлений от работающих специалистов; знакомство с разнообразием профессий - это признаки _____ функции профориентационной работы.

Правильный ответ: организационной .

47. *Вставьте пропущенное слово*

Снижение количества ошибок при выборе профессии; предупреждение неправильного восприятия имеющихся на рынке труда профессий - это признаки _____ функции профориентационной работы.

Правильный ответ: профилактической.

48. *Вставьте пропущенное слово*

Проведение информационных мероприятий и кампаний по вопросам получения образования, информирование о текущей ситуации на рынке труда - это признаки _____ функции профориентационной работы.

Правильный ответ: информационной.

49. *Вставьте пропущенное слово*

_____ – это формирование положительной мотивации к профессиям, в которых общество испытывает необходимость, к образу жизни, исходя из социальной целесообразности.

Правильный ответ: профпропаганда.

50. *Вставьте пропущенное слово*

Карьера _____ - вид карьеры, с которым чаще всего связывают само понятие деловой карьеры. Под вертикальной карьерой понимается подъем на более высокую ступень структурной иерархии (повышение в должности, которое сопровождается более высоким уровнем оплаты труда).

Правильный ответ: вертикальная.

51. *Вставьте пропущенное слово*

Карьера _____ — вид карьеры, предполагающий либо перемещение в др. функциональную область деятельности, либо выполнение определенной служебной роли на ступени, не имеющей жесткого формального закрепления в организационной структуре; к горизонтальной карьере можно отнести также расширение или усложнение задач на прежней ступени (как правило, с адекватным изменением вознаграждения).

Правильный ответ: горизонтальная.

52. *Вставьте пропущенное слово*

_____ - это вид помощи в выборе профессии, направленный на согласование собственных физических, психологических возможностей, способностей и потребностей человека с многообразием рынка труда.

Правильный ответ: профконсультация.

53. *Вставьте пропущенное слово*

По характеру протекания различают типы карьеры линейный и _____ .

Правильный ответ: нелинейный.

54. *Вставьте пропущенное слово*

_____ рост — изменение должностного статуса человека, его социальной роли, степени и пространства должностного авторитета.

Правильный ответ: должностной.

55. *Вставьте пропущенное слово*

_____ рост — рост профессиональных знаний, умений и навыков, признание профессиональным сообществом результатов его труда, авторитета в конкретном виде профессиональной деятельности.

Правильный ответ: профессиональный.

56. *Вставьте пропущенное слово*

_____ карьера — поступательное продвижение личности, связанное с ростом профессиональных навыков, статуса, социальной роли и размера вознаграждения.

Правильный ответ: деловая.

57. *Вставьте пропущенное слово*

_____ карьера предполагает прохождение всех ступеней карьерного роста (обучение, поступление на работу, профессиональный рост, поддержка и развитие индивидуальных профессиональных способностей, уход на пенсию) в рамках одной организации.

Правильный ответ: внутриорганизационная.

58. *Вставьте пропущенное слово*

_____ карьера предполагает, что работник проходит все ступени карьерного роста в разных организациях. Она может быть специализированной и неспециализированной.

Правильный ответ: межорганизационная.

59. *Вставьте пропущенное слово*

_____ карьера предполагает подъем с одной ступени структурной иерархии на другую. Происходит повышение в должности, которой сопровождается ростом оплаты труда.

Правильный ответ: вертикальная.

60. *Вставьте пропущенное слово*

_____ карьера — вид карьеры, который предполагает перемещение в другую функциональную область, расширение и усложнение задач или смену служебной роли в рамках одного уровня структурной иерархии, сопровождаемые увеличением оплаты труда.

Правильный ответ: горизонтальная.

61. *Вставьте пропущенное слово*

Технология, позволяющая невосполнимое время жизни использовать в соответствии со своими личными и бизнес-целями и ценностями — это _____ .

Правильный ответ: тайм-менеджмент.

62. Начальным этапом распространения «бациллы тайм-менеджмента» является:

[Статья «Корпоративный тайм-менеджмент»]

1. обучение сотрудников
2. разработка корпоративных стандартов
3. ни одно из перечисленных
4. освоение тайм-менеджмента первым лицом компании

Ситуационные задания с одним вариантом ответа

1. По мнению какого автора выбор карьеры – это выражение личности?

1. Дж.Голланд
2. Дж.Локк
3. К.Маркс
4. М.Вебер

Правильный ответ: 1.

2. По какому показателю не осуществляется классификация управленческих карьер?

1. последовательность должностей
2. перспективная ориентация
3. время года
4. скорость продвижения.

Правильный ответ: 3.

3. К какому этапу относится освоение работы, развитие профессиональных навыков?

1. предварительный этап,
2. этап становления,
3. стадия стабильной работы,
4. стадия отставки

Правильный ответ: 2.

4. Какой раздел не входит в личный жизненный план карьеры?

1. оценка жизненной ситуации
2. анализ внутренней среды предприятия
3. постановка личных конечных целей карьеры
4. частные цели и планы деятельности

Правильный ответ: 2.

5. Какие преимущества создает для работника развитие карьеры?

1. возможность планировать профессиональный рост
2. высокая лояльность сотрудников
3. сокращение текучести кадров
4. нет правильного ответа.

Правильный ответ: 1.

6. Какие преимущества создает для организации развитие карьеры?

1. возможность планировать профессиональный рост
2. удовлетворенность трудом
3. нет правильного ответа
4. сокращение текучести кадров

Правильный ответ: 4.

7. Управление развитием персонала в нужном для организации направлении, характеризующееся составлением плана продвижения работника называется:

1. развитие персонала
2. планирование карьеры
3. развитие карьеры
4. планирование персонала

Правильный ответ: 2.

8. Что понимается под текучестью кадров?

1. уволившиеся работники
2. число принятых работников
3. движение рабочей силы, обусловленное неудовлетворенностью работника или организации
4. нет правильного ответа.

Правильный ответ: 3.

9. Мероприятия по управлению деловой карьерой

1. понижают преданность работника интересам организации
2. повышают производительность труда
3. увеличивают текучесть кадров
4. не раскрывают способности человека.

Правильный ответ: 2.

10. Количество пунктов анкеты, как правило, не превышает:

1. 20
2. 25
3. 30
4. 15

Правильный ответ: 1.

11. Распространение слухов в организации является:

1. результатом недостаточной информации относительно происходящих событий, переживаний в коллективе;
2. результатом нерационально используемого рабочего времени сотрудниками;
3. следствием демократизации процесса управления;
4. следствием неэффективной системы стимулирования труда

Правильный ответ: 1.

12. Успешной коммуникации в большей степени способствует:

1. эго-состояние «Я — родитель»;
2. эго-состояние «Я — взрослый»;
3. свободное владение всеми эго-состояниями

Правильный ответ: 3.

13. Тот, кто чувствует себя виноватым, нуждается в поддержке и одобрении, находится в состоянии:

1. «Я— родитель»;
2. «Я— взрослый»;
3. «Я— ребенок».

Правильный ответ: 3.

14. Техника широкой природы предполагает, что собеседник:

1. обвиняет вас в мелочности;
2. настаивает на точных формулировках, цифрах;
3. собирается высказать свое мнение в следующий раз;
4. согласен на все условия

Правильный ответ: 1.

15. Недопустимо надевать в деловой обстановке:

1. ювелирные украшения;
2. парик;
3. босоножки;
4. галстук

Правильный ответ: 3.

16. Правилom успешной коммуникации не является:

1. учитесь умению слушать другого;
2. устанавливайте коммуникацию не только на сегодня, но и на завтра;
3. если хочешь быть услышанным, говори;

Правильный ответ: 3.

17. Замкнутость, нерешительность, застенчивость — это примеры:

1. социальных барьеров;
2. этнокультурных барьеров;
3. психологических барьеров.

Правильный ответ: 3.

18. Люди, хорошо к нам относящиеся, оцениваются выше тех, которые к нам относятся плохо. Это действие фактора:

1. привлекательности;
2. отношения;
3. рефлексии.

Правильный ответ: 2.

19. В чем состоит недостаток телефонного интервью?

1. невидно как вы краснеете
2. у вас на столе развернуты все необходимые материалы
3. не можете следить за реакцией собеседника
4. есть возможность перенести разговор на другое время

Правильный ответ: 3.

20. Для руководителей высшего звена испытательный срок может составлять

1. до одного месяца
2. до двух месяцев
3. до года
4. до шести месяцев

Правильный ответ: 4.

21. В какой статье Трудового кодекса РФ прописаны Основные права и обязанности работника?

1. 21
2. 22

3. 20
4. 23

Правильный ответ: 1.

22. В какой статье Трудового кодекса РФ раскрыты Основные права и обязанности работодателя?

1. 21
2. 22
3. 20
4. 23

Правильный ответ: 2.

23. Насколько совместимы понятия «этика» и «бизнес»?

1. вообще несовместимы, поскольку любой бизнес организуется для получения прибыли, а этика апеллирует к бескорыстности;
2. формально совместимы, когда бизнесмены желают выглядеть порядочно в глазах общественности;
3. совместимы, поскольку соблюдение организацией некоторых этических норм в мире бизнеса способствует завоеванию положительной репутации

Правильный ответ: 3.

24. Стресс является результатом:

1. отрицательных событий в личной жизни;
2. отрицательных событий в личной жизни, в организации;
3. отрицательных и положительных событий в личной жизни и в организации.

Правильный ответ: 3.

25. Человек, имеющий возможность воздействовать на группу людей, направлять и организовывать их работу, является:

1. неформальным лидером;
2. формальным лидером;
3. авторитетным работником.

Правильный ответ: 2.

26. Формальным лидером является:

1. авторитетный работник;
2. руководитель отдела;
3. самый старший по возрасту работник;
4. варианты 1 и 2.

Правильный ответ: 2.

27. Члены неформальной организации:

1. удовлетворяют свои потребности в общении, взаимопомощи, принадлежности;
2. являются ее заложниками;
3. пользуются поддержкой руководства.

Правильный ответ: 1.

28. Неформальный лидер может оказывать:

1. положительное влияние на коллег;

2. отрицательное влияние на своих коллег;
3. как положительное, так и отрицательное влияние на своих коллег.

Правильный ответ: 3.

29. _____ - это удачный момент для решений задачи, удачный шанс, нелинейное время.

1. Хронос
2. Кайрос
3. Хронофаг
4. SMART
5. Кароши
6. Парето

Правильный ответ: 2.

30. На рисунке изображен(а) ...

	Срочные	Не срочные
Важные	<p>I Категория А</p> <p>Срочные - важные</p>	<p>II Категория Б</p> <p>Не срочные – важные</p>
Не важные	<p>III Категория В</p> <p>Срочные - не важные</p>	<p>IV Категория Г</p> <p>Не срочные - не важные</p>

1. График динамики показателей хронометража
2. Матрица многокритериальной оценки
3. Матрица Эйзенхауэра
4. Графика Ганта

Правильный ответ: 3.

31. Стивен Кови разделил всю историю тайм-менеджмента после второй мировой войны на: [Статья «История и понятие тайм менеджмента»]

1. 4 поколения
2. 2 поколения
3. 6 поколений
4. 8 поколений

Правильный ответ: 1.

32. Первые письменные упоминания о попытках контролировать время принадлежат: [Статья «История и понятие тайм менеджмента»]

1. Демосфену
2. Сенеке
3. Платону
4. Аристотелю

Правильный ответ: 2.

33. Концепцию тайм-менеджмента на новый современный уровень подняло: [Статья «История и понятие тайм менеджмента»]

1. все перечисленное
2. баланс между домашними и рабочими делами
3. многозадачность
4. гибкость рабочего графика

Правильный ответ: 1.

34. Какая идея впервые появилась в работе Д.Гранина «Эта странная жизнь»?

1. хронометраж - основа системы управления личным временем
2. распределение ресурсов, которые потребуются на достижение поставленных целей. грамотная расстановка приоритетов
3. оптимизация рабочего процесса

Правильный ответ: 1.

35. В чем заключается основное отличие «миссии» от «призвания» согласно Г.А.Архангельскому?

1. миссия приобретается постепенно, а призвание возникает мгновенно
2. миссию человек может менять по своему усмотрению, а призвание — нет
3. миссию невозможно реализовать в течение жизни, а призвание - возможно
4. миссия нацелена на краткосрочные перспективы, а призвание — на долгосрочные

Правильный ответ: 1.

36. Становление понятия «тайм-менеджмент» относится к: [Статья «Система тайм-менеджмента. Задачи, принципы, правила. Основные методы»]

1. второй половине 19 века
2. первой половине 20 века
3. 21 веку
4. второй половине 20 века

Правильный ответ: 4.

37. Кто из выдающихся ученых впервые поставил вопрос о необходимости внедрения технологий персональной организации труда?

1. Ф. Гильбрет, Г.Эмерсон
2. Т.Форд, А.Файоль
3. Ф.У. Тейлор, К. Макхэм, М.Х. МесконА.
4. Маслоу, Ф.Герцберг

Правильный ответ: 3.

38. Тайм-менеджмент зародился: [Статья «История и понятие тайм менеджмента»]

1. в 20-м веке
2. 21-м веке
3. в средние века
4. дата рождения тайм-менеджмента неизвестна

Правильный ответ: 4.

39. В основу современных подходов к тайм-менеджменту легли методы управления временем, разработанные: [Статья «История и понятие тайм менеджмента»]

1. ни одно из перечисленных
2. Г. Фордом
3. Тейлором

4. А. Эйнштейном

Правильный ответ: 2.

40. В компании Майкрософт основным средством корпоративной коммуникации является: [Кейс» Персональный опыт: подходы к тайм-менеджменту и корпоративным коммуникациям»]

1. телефонные переговоры
2. электронная почта
3. «сарафанное радио»совещания

Правильный ответ: 2.

41. Система Outlook в компании «МегаФон-Поволжье»: [Кейс «Корпоративный опыт: использование возможностей Microsoft Outlook и Microsoft Exchange Server в компании «МегаФон-Поволжье»»]

1. планируется к использованию в компании
2. дополняет корпоративную систему электронного документооборота
3. заменяет корпоративную систему электронного документооборота
4. не используется в компании

Правильный ответ: 2.

42. Система «персональный канбан» основана на принципах: [Статья «Личный канбан: система тайм-менеджмента, которая изменит вашу жизнь»]

1. визуализировать свою работу
2. ограничить общее количество незавершенных работ
3. все перечисленное

Правильный ответ: 3.

43. По мнению экспертов: [Статья «Личный тайм-менеджмент – секреты управления личным временем»]

1. подобной пропорции не существует
2. 80% результата приходится на 20% затраченного времени
3. 30% результата приходится на 70% затраченного времени
4. 50% результата приходится на 50% затраченного времени

Правильный ответ: 2.

44. Для применения техники жестко-гибкого планирования используется: [Видеоматериалы: «Тайм-менеджмент: планирование»]

1. диаграмма Гантта
2. диаграмма Ишикавы
3. еженедельник, разделенный пополам
4. программное обеспечение MS Project

Правильный ответ: 3.

45. Гибкая цель (надцель) должна быть: [Видеоматериалы: «Тайм-драйв для руководителя»]

1. эмоционально привлекательной
2. реалистичной
3. достижимой
4. все перечисленное

Правильный ответ: 1.

46. На рисунке изображен(а) ...

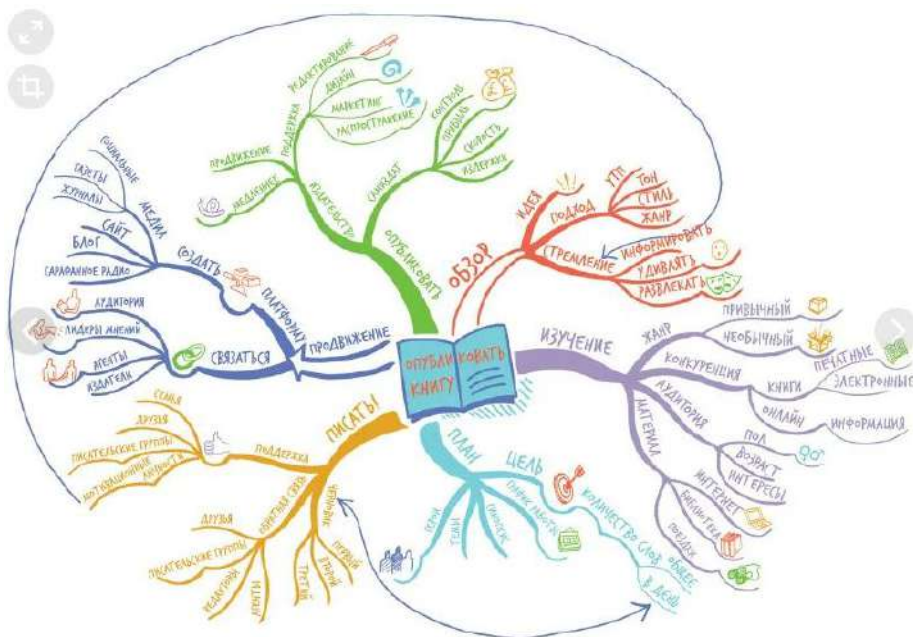

1. матрица Эйзенхауэра
2. интеллект- карта (mind map)
3. «воронка шагов»
4. «веер возможностей»
5. двумерный обзорный график

Правильный ответ: 2.

47. Желательно ли заниматься саморазвитием, получать новые знания, навыки и впечатления для повышения самооценки?

1. Да
2. Нет

Правильный ответ: да.

48. Как человек с нормальной самооценкой будет реагировать на комплимент «Как ты хорошо выглядишь!»

1. Нет, как обычно.
2. Ничего нового.
3. Прическу поменял.
4. Что есть, то есть!

Правильный ответ: 4.

49. Следует ли для повышения самооценки учиться создавать себе хорошее настроение, улыбаться и хвалить себя?

1. Да
2. Нет

Правильный ответ: да.

50. Человек с хорошей самооценкой уверен в себе, поэтому он отвечает за все свои действия и извиняться у него необходимости нет.

1. Да
2. Нет

Правильный ответ: да.

51. Согласны ли вы с утверждением, что нужно прощать себя за ошибки, их совершают все? От чувства вины нужно избавляться, это агрессия, направленная против себя, которая снижает вашу самооценку.

1. Да
2. Нет

Правильный ответ: да.

52. В резюме необязательно указывать

1. цель обращения
2. ФИО
3. любимое хобби
4. образование

Правильный ответ: 3.

53. Определение, конструирование цели, формирование образа желаемого будущего – это..

1. планирование
2. целеполагание
3. анализ
4. стратегия

Правильный ответ: 2.

54. Выберите лишний шаг в алгоритме жестко-гибкого планирования.

1. выполненное – вычеркнуть
2. выделить приоритетные задачи
3. составить список жестких задач
4. составить список гибких задач
5. провести хронометраж всех задач в плане
6. определить бюджет времени для приоритетных задач

Правильный ответ: 5.

55. Матрица Эйзенхауэра позволяет расставить приоритеты, оценив все задачи по двум критериям – ...

1. гибкость и жесткость
2. важность и гибкость
3. важность и срочность
4. бюджетированность и регулярность
5. жесткость и срочность
6. срочность и регулярность

Правильный ответ: 3.

56. «Если не знаешь, в какую гавань плыть, ни один ветер не будет попутным». Это слова великого мыслителя Сенеки?

1. Да
2. Нет

Правильный ответ: 1.

57. Известный американский специалист по управлению временем Стивен Кови в своей книге «Семь навыков высокоэффективных людей» выделял два типа отношения людей к жизни. Это гиперактивный и интерактивный типы?

1. Да
2. Нет

Правильный ответ: 2.

58. «Я сам выбираю, как поступить в сложившихся обстоятельствах. И сам отвечаю за свои действия». Это мышление людей с проактивным отношением к жизни.

1. Да
2. Нет

Правильный ответ: 1.

59. «А что, можно было как то по-другому? Тут ничего не поделаешь... обстоятельства». Это мышление людей с реактивным отношением к жизни.

1. Да
2. Нет

Правильный ответ: 1.

60. Руководитель отдела дал вам задание провести маркетинговый анализ рынка. До этого такая работа в вашем отделе не выполнялась. Технологии и методики анализа нужно будет разработать самостоятельно. В какую ситуацию вы попали:

1. Проблемную
2. Задачную

Правильный ответ: 1.

УК-7 Способен поддерживать должный уровень физической подготовленности для обеспечения полноценной социальной и профессиональной деятельности

УК-7.1 Знает: виды физических упражнений, научно-практические основы физической культуры, профилактики вредных привычек и здорового образа и стиля жизни

УК-7.2 Умеет: применять на практике разнообразные средства физической культуры и спорта для сохранения и укрепления здоровья и психофизической подготовки; использовать средства и методы физического воспитания для профессионально-личностного развития, физического самосовершенствования, формирования здорового образа и стиля жизни

УК-7.3 Имеет навыки: укрепления индивидуального здоровья для обеспечения полноценной социальной и профессиональной деятельности

ФИЗИЧЕСКАЯ КУЛЬТУРА И СПОРТ

(семестр: 1-4, промежуточная аттестация: зачет)

Тип заданий: выбор одного правильного ответа

1. Двигательная активность – это...

- а) ценностные ориентации и отношение студентов к физической культуре и спорту
- б) естественная и специально организованная двигательная деятельность человека, обеспечивающая его успешное физическое и психическое развитие
- в) составная часть физической культуры, средство и метод физического воспитания, основанный на использовании соревновательной деятельности и подготовке к ней, в процессе которой сравниваются и оцениваются потенциальные возможности человека

Правильный ответ: б

2. Физическая культура – это:

- а) органическая часть культуры общества и личности; рациональное использование

человеком двигательной деятельности в качестве фактора оптимизации своего состояния и развития, физической подготовки к жизненной практике

б) процесс формирования потребности в занятиях физическими упражнениями в интересах всестороннего развития личности, положительного отношения к физической культуре, выработке ценностных ориентаций, убеждений, вкусов, привычек, наклонностей

в) игровая, соревновательная деятельность и подготовка к ней, основанные на использовании физических упражнений и направленные на достижение наивысших результатов

г) движения или действия, используемые для развития физических способностей (качеств), органов и систем, для формирования и совершенствования двигательных навыков

Правильный ответ: а

3. Физическое воспитание – это...

а) педагогический процесс, направленный на формирование физической культуры личности в результате педагогических воздействий и самовоспитания

б) процесс изменения форм и функций организма человека в течение индивидуальной жизни

в) естественная и специально организованная двигательная деятельность человека

Правильный ответ: а

4. Физическое развитие – это ...

а) процесс физического образования и воспитания, выражающий высокую степень развития индивидуальных физических способностей

б) приобщение человека к физической культуре, в процессе которого личность овладевает системой ценностей, знаний, творчески развивает физические способности, мировоззренческие, психические, эстетические и поведенческие качества

в) закономерный биологический процесс становления и изменения морфологических и функциональных свойств организма в продолжение индивидуальной жизни, совершенствующийся под влиянием физического воспитания

Правильный ответ: в

5. Физическое образование – это...

а) педагогический процесс, направленный на формирование физической культуры личности в результате педагогических воздействий и самовоспитания

б) приобщение человека к физической культуре, в процессе которого личность овладевает системой ценностей, знаний, творчески развивает физические способности, мировоззренческие, психические, эстетические и поведенческие качества

в) укрепление здоровья, улучшение физического развития

Правильный ответ: б

6. Физическое совершенство – это...

а) процесс физического образования и воспитания, выражающий высокую степень развития индивидуальных физических способностей

б) составная часть физической культуры, средство и метод физического воспитания, основанный на использовании соревновательной деятельности и подготовке к ней

в) процесс и результат физической активности, обеспечивающий формирование двигательных умений и навыков, развитие физических качеств, повышение уровня работоспособности

Правильный ответ: а

7. Жизненно необходимые умения и навыки – это

- а) процесс формирования физических и психических качеств человека для решения конкретных жизненных и профессиональных целей
- б) естественная и специально организованная двигательная деятельность человека, обеспечивающая его успешное физическое и психическое развитие
- в) естественные формы проявления двигательной активности в ходьбе, передвижении на лыжах, плавании, метании предметов и т.д., обеспечивающие целенаправленную активную деятельность человека в природной среде

Правильный ответ: в

8. Спорт – это

- а) процесс формирования физических и психических качеств человека для решения конкретных жизненных и профессиональных целей
- б) составная часть физической культуры, средство и метод физического воспитания, основанный на использовании соревновательной деятельности и подготовке к ней, в процессе которой сравниваются и оцениваются потенциальные возможности человека
- в) деятельность по воспитанию частично утраченных или ослабленных психофизических функций и способностей человека

Правильный ответ: б

9. Профессиональный спорт – это

- а) формирование физической культуры личности
- б) деятельность по воспитанию частично утраченных или ослабленных психофизических функций и способностей человека
- в) коммерческо-спортивная деятельность, предусматривающая экономическую эффективность и высокую информационно-развлекательную ценность спортивно-зрелищных мероприятий

Правильный ответ: в

10. Физическая культура личности – ...

- а) процесс и результат физической активности
- б) характеризует качественное, системное и динамичное новообразование, определяющее ее образованность, физическую подготовленность и совершенство, отраженное в видах и формах активной физкультурно-спортивной деятельности, здоровом стиле жизни
- в) закономерный биологический процесс становления и изменения морфологических и функциональных свойств организма в продолжение индивидуальной жизни, совершенствующийся под влиянием физического воспитания

Правильный ответ: б

11. Физическая подготовленность – это ...

- а) процесс и результат физической активности, обеспечивающий формирование двигательных умений и навыков, развитие физических качеств, повышение уровня работоспособности
- б) часть общей культуры общества
- в) составная часть физической культуры, средство и метод физического воспитания, основанный на использовании соревновательной деятельности и подготовке к ней, в процессе которой сравниваются и оцениваются потенциальные возможности человека

Правильный ответ: а

12. Психофизическая подготовка – это ...

- а) естественная и специально организованная двигательная деятельность человека
- б) процесс формирования физических и психических качеств человека для решения конкретных жизненных и профессиональных целей

в)приобщение человека к физической культуре, в процессе которого личность овладевает системой ценностей, знаний, творчески развивает физические способности, мировоззренческие, психические, эстетические и поведенческие качества

Правильный ответ: б

13. Профессиональная направленность физического воспитания – это ...

а) педагогический процесс, направленный на формирование физической культуры личности в результате педагогических воздействий и самовоспитания

б) процесс и результат физической активности, обеспечивающий формирование двигательных умений и навыков, развитие физических качеств, повышение уровня работоспособности

в) совокупность средств, форм, методов и приемов воспитательной деятельности в вузе, обеспечивающей формирование личности будущих специалистов

Правильный ответ: в

14. Ценности физической культуры – это...

а) показатель мышечной деятельности организма в аэробных условиях

б) процесс приспособления организма к меняющимся условиям среды

в) значимые явления, предметы, процессы и результаты деятельности в сфере физической культуры, ориентация на которые стимулирует поведение и проявление физкультурно-спортивной деятельности

Правильный ответ: в

15. Функциональная подготовленность – это

а) результат успешной физической подготовки, отражающий уровень функционирования костно-мышечной, дыхательной, сердечно-сосудистой, нервной и других систем организма

б) приобщение человека к физической культуре, в процессе которого личность овладевает системой ценностей, знаний, творчески развивает физические способности, мировоззренческие, психические, эстетические и поведенческие качества

в) деятельность по воспитанию частично утраченных или ослабленных психофизических функций и способностей человека

Правильный ответ: а

16. Адаптация– это...

а) понятие, связанное с воспроизведением общего количества движений

б) биологическая система любого живого существа

в) процесс приспособления организма к меняющимся условиям среды

Правильный ответ: в

17. Гомеостаз – это ...

а) ответная реакция организма на раздражение рецепторов, осуществляемая центральной нервной системой

б) относительное динамическое постоянство внутренней среды и некоторых физиологических функций организма

в) обмен веществ в организме

Правильный ответ: б

18. Рефлекс – это ...

а) обмен веществ в организме

б) ответная реакция организма на раздражение рецепторов

в) процесс приспособления организма к меняющимся условиям среды

Правильный ответ: б

19. Максимальное потребление кислорода – это

а) обмен веществ в организме

- б) показатель мышечной деятельности организма в аэробных (кислородных) условиях
- в) устойчивость организма к воздействию различных повреждающих факторов среды

Правильный ответ: б

20. Здоровье в трактовке Всемирной организации Здравоохранения (ВОЗ) – это ...

- а) отсутствие болезни
- б) не только отсутствие болезни, но и состояние полного духовного, телесного и социального благополучия
- в) все варианты верны

Правильный ответ: б

21. Здоровье психическое – это ...

- а) состояние душевного благополучия, характерное отсутствием болезненных психических проявлений и обеспечивающее адекватную окружающим условиям регуляцию поведения и деятельности личности
- б) способность человека не только выполнять определённые действия и деятельность, но и нести за них ответственность
- в) способность человека к труду, не ограниченная заболеваниями или телесным недостатками

Правильный ответ: а

22. Здоровый образ жизни – это

- а) оценка личностью самой себя, своих возможностей и места среди других людей
- б) типичная совокупность форм и способов повседневной культурной жизнедеятельности личности, основанная на культурных нормах, ценностях, смыслах деятельности и укрепляющая адаптивные возможности организма
- в) состояние душевного благополучия

Правильный ответ: б

23. Здоровый стиль жизни – это ...

- а) определённый тип поведения личности, фиксирующий устойчиво воспроизводимые черты, манеры, привычки, склонности культурной жизнедеятельности в конкретных социальных условиях
- б) оценка личностью самой себя, своих возможностей и места среди других людей, являющаяся важным регулятором её поведения.
- в) способность человека к труду, не ограниченная заболеваниями или телесным недостатками

Правильный ответ: а

24. Дееспособность – это...

- а) оценка личностью самой себя, своих возможностей и места среди других людей
- б) целесообразное функционирование активности личности в единстве её энергетических, динамических и содержательно-смысловых составляющих.
- в) способность человека не только выполнять определённые действия и деятельность, но и нести за них ответственность

Правильный ответ: в

25. Самооценка – это...

- а) оценка личностью самой себя, своих возможностей и места среди других людей, являющаяся важным регулятором её поведения
- б) состояние душевного благополучия, характерное отсутствием болезненных психических проявлений и обеспечивающее адекватную окружающим условиям регуляцию поведения и деятельности личности
- в) комплекс субъективных переживаний, сопутствующих развитию состояния утомления и характеризующийся чувствами слабости, вялости, ощущениями

физиологического дискомфорта, нарушениями в протекании психических процессов

Правильный ответ: а

26. Производственная физическая культура (ПФК) – это...

а) система методически обоснованных физических упражнений, направленных на повышение и сохранение устойчивости профессиональной работоспособности

б) система физкультурно-оздоровительных и спортивных мероприятий, направленных на повышение и сохранение устойчивости профессиональной дееспособности

в) система методически обоснованных физических упражнений, физкультурно-оздоровительных и спортивных мероприятий, направленных на повышение и сохранение устойчивой профессиональной дееспособности

Правильный ответ: а

27. Трудоспособность – это...

а) накопление (кумуляция) утомления в результате неправильного режима труда и отдыха, не обеспечивающего необходимого восстановления сил и проявляющееся в снижении работоспособности и продуктивности труда, появлении раздражительности, головных болей, расстройстве сна и др.

б) способность человека к труду, не ограниченная заболеваниями или телесным недостатками

в) оценка личностью самой себя, своих возможностей и места среди других людей

Правильный ответ: б

28. Саморегуляция– это ...

а) целесообразное функционирование активности личности в единстве её энергетических, динамических и содержательно-смысловых составляющих

б) это способ жизнедеятельности, направленный на сохранение и улучшение здоровья людей

в) оценка личностью самой себя, своих возможностей и места среди других людей, являющаяся важным регулятором её поведения.

Правильный ответ: а

29. Субъективное здоровье – это ...

а) то здоровье, которое есть у субъекта на самом деле

б) то здоровье, которое хотелось бы иметь субъекту

в) то, как человек оценивает своё здоровье

Правильный ответ: в

30. Объективное здоровье – это ...

а) то здоровье, которое есть у субъекта на самом деле

б) то здоровье, которое хотелось бы иметь субъекту

в) то, как человек оценивает своё здоровье

Правильный ответ: а

31. Статическое здоровье – это...

а) состояние душевного благополучия, характерное отсутствием болезненных психических проявлений

б) тот уровень здоровья, который определяется на данный момент времени

в) способность адекватно реагировать на воздействие внешних факторов

Правильный ответ: б

32. Динамическое здоровье – это...

а) типичная совокупность форм и способов повседневной культурной жизнедеятельности личности, основанная на культурных нормах, ценностях, смыслах деятельности и укрепляющая адаптивные возможности организма

б) здоровье, оцениваемое за определённый промежуток времени

в) состояние покоя, расслабленности, возникающее вследствие снятия напряжения после сильных переживаний, физических нагрузок и др.

Правильный ответ: б

33. Основными компонентами ЗОЖ являются:

а) разумное чередование труда и отдыха, рациональное питание, отказ от вредных привычек и др.

б) оптимальная двигательная активность, соблюдение правил личной гигиены, закаливание и др.

в) все варианты верны

Правильный ответ: в

34. К видам закаливающих процедур относятся:

а) Закаливание воздухом, водой и солнцем

б) Закаливание водой и солнцем

в) Закаливание воздухом и солнцем

Правильный ответ: а

35. Переутомление – это ...

а) сопряжённая характеристика изменений психических и физиологических функций организма под влиянием определённой трудовой деятельности

б) ощущение физиологической и психологической комфортности внутреннего состояния

в) накопление утомления в результате неправильного режима труда и отдыха, не обеспечивающего необходимого восстановления сил и проявляющееся в снижении работоспособности и продуктивности труда, появлении раздражительности, головных болей, расстройстве сна и др.

Правильный ответ: в

36. Психофизиологическая характеристика труда – это ...

а) использование «малых форм» физической культуры в режиме учебного труда студентов

б) сопряжённая характеристика изменений психических и физиологических функций организма под влиянием определённой трудовой деятельности

в) отдых, необходимый для восстановления сил после трудовой деятельности

Правильный ответ: б

37. Физическая рекреация – это ...

а) это отдых, восстановление физических и психических сил человека после выполнения различных видов деятельности (трудовой, учебной, бытовой, спортивной, научной, творческой) с помощью средств физической культуры и спорта.

б) использование физических упражнений с целью восстановления после заболеваний и травм

в) потенциальная возможность человека выполнить целесообразную, мотивированную деятельность на заданном уровне эффективности в течение определённого времени

Правильный ответ: а

38. Релаксация – это ...

а) состояние покоя, расслабленности, возникающее вследствие снятия напряжения после сильных переживаний, физических нагрузок и др.

б) временное, объективное снижение работоспособности под влиянием длительного воздействия нагрузки, сопровождающееся потерей интереса к работе, преобладанием мотивации на прекращение деятельности негативными эмоциональными и физиологическими реакциями.

в) ощущение физиологической и психологической комфортности внутреннего состояния

Правильный ответ: а

39. Работоспособность– это ...

- а) комплекс субъективных переживаний, сопутствующих развитию состояния утомления и характеризующийся чувствами слабости, вялости, ощущениями физиологического дискомфорта, нарушениями в протекании психических процессов (памяти, внимания, мышления и др.).
- б) ощущение физиологической и психологической комфортности внутреннего состояния
- в) потенциальная возможность человека выполнить целесообразную, мотивированную деятельность на заданном уровне эффективности в течение определённого времени

Правильный ответ: в

40. Самочувствие – это ...

- а) сопряжённая характеристика изменений психических и физиологических функций организма под влиянием определённой трудовой деятельности
- б) ощущение физиологической и психологической комфортности внутреннего состояния
- в) степень владения техникой действия, которая отличается повышенной концентрацией внимания на отдельные составные операции и нестабильными способами решения двигательной задачи

Правильный ответ: б

41. Утомление– это ...

- а) временное, объективное снижение работоспособности под влиянием длительного воздействия нагрузки, сопровождающееся потерей интереса к работе, преобладанием мотивации на прекращение деятельности негативными эмоциональными и физиологическими реакциями
- б) состояние покоя, расслабленности, возникающее вследствие снятия напряжения после сильных переживаний, физических нагрузок и др.
- в) состояние душевного благополучия, характерное отсутствием болезненных психических проявлений

Правильный ответ: а

42. Усталость – это ...

- а) постановка все более трудных заданий по мере выполнения предыдущих
- б) способность адекватно реагировать на воздействие внешних факторов
- в) комплекс субъективных переживаний, сопутствующих развитию состояния утомления и характеризующийся чувствами слабости, вялости, ощущениями физиологического дискомфорта и др.)

Правильный ответ: в

43. Биологические ритмы – это ...

- а) регулярное, периодическое повторение во времени характера и интенсивности жизненных процессов
- б) определенные стороны двигательных способностей человека
- в) способность человека выполнять конкретную деятельность в рамках заданных временных лимитов и параметров эффективности

Правильный ответ: а

44. Различают отдых:

- а) пассивный и активный
- б) интервальный и круговой
- в) общий и специальный

Правильный ответ: а

45. К «малым формам» физической культуры в режиме учебного труда студентов относятся:

- а) утренняя гигиеническая гимнастика, физкультурная пауза
- б) микропауза в учебном труде студентов с использованием физических упражнений (физкультминутки)
- в) все варианты верны

Правильный ответ: в

46. Утренняя гигиеническая гимнастика ...

- а) обеспечивает активный отдых студентов
- б) ускоряет приведение организма в работоспособное состояние
- в) обучает методам самоконтроля за состоянием организма с целью выявления отклонений от нормы и своевременной корректировки и устранения этих отклонений средствами профилактики и др.

Правильный ответ: б

47. Период высокой работоспособности наблюдается в:

- а) понедельник
- б) среду
- в) субботу

Правильный ответ: б

48. Методические принципы физического воспитания – это ...

- а) степень владения техникой действия, которая отличается повышенной концентрацией внимания на отдельные составные операции и нестабильными способами решения двигательной задачи
- б) определенные стороны двигательных способностей человека
- в) руководящие положения, которых нужно придерживаться при решении задач физического воспитания

Правильный ответ: в

49. Методы физического воспитания и спортивной тренировки – это ...

- а) определенные стороны двигательных способностей человека
- б) способы работы тренера, преподавателя и спортсмена по овладению знаниями, умениями и навыками, развитию необходимых качеств и т.д.
- в) степень владения техникой действия, которая отличается повышенной концентрацией внимания

Правильный ответ: б

50. Методы физического воспитания делятся на следующие группы:

- а) общепедагогические и специфические
- б) соревновательные и тренировочные
- в) игровые и интеллектуальные

Правильный ответ: а

51. Двигательное умение – это ...

- а) степень владения техникой действия, которая отличается повышенной концентрацией внимания на отдельные составные операции и нестабильными способами решения двигательной задачи
- б) степень владения техникой действия, при которой управление движениями происходит автоматизированно, а действия отличаются высокой надежностью
- в) определенные стороны двигательных способностей человека

Правильный ответ: а

52. Двигательный навык – это...

- а) степень владения техникой действия, которая отличается повышенной концентрацией внимания на отдельные составные операции и нестабильными способами решения двигательной задачи
- б) способы работы тренера, преподавателя и спортсмена по овладению знаниями, умениями и навыками, развитию необходимых качеств и т.д.

в) степень владения техникой действия, при которой управление движениями происходит автоматизировано, а действия отличаются высокой надежностью

Правильный ответ: в

53. Физические (двигательные) качества – это

а) многосторонний процесс целесообразного использования знаний, средств, методов и условий, позволяющий направленно воздействовать на развитие спортсмена

б) это определенные стороны двигательных способностей человека

в) это режим нагрузки, ограниченный в выполнении упражнения какими-либо показателями

Правильный ответ: б

54. К средствам физического воспитания относятся:

а) физические упражнения, гигиенические факторы

б) физические упражнения, оздоровительные силы природы, гигиенические факторы

в) оздоровительные силы природы, гигиенические факторы

Правильный ответ: б

55. Физическое упражнение – это...

а) процесс совершенствования физических качеств

б) наиболее эффективный способ выполнения двигательного действия

в) двигательное действие, систематически повторяемое, составляющее способ решения задач в физическом воспитании и спорте

Правильный ответ: в

56. К специфическим методам физического воспитания относятся:

а) метод строго регламентированного упражнения, соревновательный и игровой методы

б) соревновательный, словесный и наглядный методы

в) все варианты верны

Правильный ответ: а

57. Сила – это ...

а) способность совершать двигательные действия за минимальный промежуток времени, не снижая ее интенсивности

б) способность человека преодолевать внешнее сопротивление или противодействовать ему посредством мышечных напряжений

в) способность быстро и целесообразно решать двигательные задачи в изменяющихся условиях

Правильный ответ: б

58. Быстрота – это ...

а) способность совершать двигательные действия за минимальный промежуток времени, не снижая ее интенсивности

б) способность быстро и целесообразно решать двигательные задачи в изменяющихся условиях

в) способность выполнять движения с большой амплитудой

Правильный ответ: а

59. Выносливость – это...

а) способность человека преодолевать внешнее сопротивление или противодействовать ему посредством мышечных напряжений

б) способность выполнять движения с большой амплитудой

в) способность противостоять утомлению во время мышечной деятельности

Правильный ответ: в

60. Гибкость – это ...

а) способность противостоять утомлению во время мышечной деятельности

- б) способность совершать двигательные действия за минимальный промежуток времени, не снижая ее интенсивности
- в) способность выполнять движения с большой амплитудой

Правильный ответ: в

61. Ловкость – это...

- а) способность быстро и целесообразно решать двигательные задачи в изменяющихся условиях
- б) способность совершать двигательные действия за минимальный промежуток времени, не снижая ее интенсивности
- в) способность противостоять утомлению во время мышечной деятельности

Правильный ответ: а

62. Под общей физической подготовкой понимают...

- а) направленный процесс воспитания физических качеств, обеспечивающий развитие тех двигательных способностей, которые наиболее необходимы для данной спортивной дисциплины или профессиональной деятельности
- б) процесс совершенствования физических качеств (силы, выносливости, быстроты, гибкости, ловкости), направленный на всестороннее физическое развитие человека
- в) многосторонний процесс целесообразного использования знаний, средств, методов и условий, позволяющий направленно воздействовать на развитие спортсмена и обеспечить необходимую степень его готовности к спортивным достижениям

Правильный ответ: б

63. Специальная физическая подготовка – это...

- а) направленный процесс воспитания физических качеств, обеспечивающий развитие тех двигательных способностей, которые наиболее необходимы для данной спортивной дисциплины или профессиональной деятельности
- б) процесс совершенствования физических качеств (силы, выносливости, быстроты, гибкости, ловкости), направленный на всестороннее физическое развитие человека
- в) все варианты верны

Правильный ответ: а

64. Спортивная подготовка – это

- а) режим нагрузки, ограниченный в выполнении упражнения какими-либо показателями
- б) многосторонний процесс целесообразного использования знаний, средств, методов и условий, позволяющий направленно воздействовать на развитие спортсмена и обеспечить необходимую степень его готовности к спортивным достижениям
- в) все варианты верны

Правильный ответ: б

65. Зоны физических нагрузок – это...

- а) режим нагрузки, ограниченный в выполнении упражнения какими-либо показателями
- б) система организации занятий физическими упражнениями, обусловленная определенным их содержанием
- в) постепенное снижение функциональной активности организма

Правильный ответ: а

66. Энергозатраты при физической нагрузке – это

- а) режим нагрузки, ограниченный в выполнении упражнения какими-либо показателями

- б) направленный процесс воспитания физических качеств, обеспечивающий развитие тех двигательных способностей, которые наиболее необходимы для данной спортивной дисциплины или профессиональной деятельности
- в) количество энергии, израсходованное организмом за определенный промежуток времени во время работы

Правильный ответ: в

67. Структура подготовленности спортсмена включает в себя следующие виды подготовки:

- а) техническую, физическую, тактическую, теоретическую и психическую
- б) техническую, тактическую и теоретическую
- в) физическую, тактическую, теоретическую и психическую

Правильный ответ: а

68. Профессионально-прикладная физическая подготовка – это...

- а) укрепление здоровья, улучшение физического состояния
- б) специально направленное и избирательное использование средств физической культуры и спорта для подготовки человека к определённой профессиональной деятельности
- в) процесс целесообразного использования знаний, средств, методов и условий, позволяющий направленно воздействовать на развитие спортсмена и обеспечить необходимую степень его готовности к спортивным достижениям

Правильный ответ: б

69. Задачами профессионально-прикладной физической подготовки являются:

- а) формирование необходимых прикладных знаний, освоение прикладных умений и навыков
- б) воспитание прикладных психофизических и специальных качеств
- в) все варианты верны

Правильный ответ: в

70. Формы профессионально-прикладной физической подготовки в свободное время:

- а) секционные занятия в вузе по прикладным видам спорта под руководством преподавателя-тренера
- б) самостоятельные занятия по прикладным видам спорта в различных спортивных группах вне вуза (туристских клубах и т.п.)
- в) все варианты верны

Правильный ответ: в

71. Нагрузка – это ...

- а) воздействие физического упражнения на организм спортсмена, вызывающее активную реакцию его функциональных систем
- б) способность совершать двигательные действия за минимальный промежуток времени, не снижая ее интенсивности
- в) способность противостоять утомлению во время мышечной деятельности

Правильный ответ: а

72. Формы самостоятельных занятий – это

- а) система организации занятий физическими упражнениями, обусловленная определенным их содержанием
- б) самоконтроль за физическим развитием и функциональным состоянием организма
- в) система организации занятий физическими упражнениями, обусловленная задачами необходимого для жизнедеятельности человека объема двигательной активности и их содержанием

Правильный ответ: а

73. Самостоятельные занятия – ...

- а) самостоятельные регулярные наблюдения доступными способами за физическим развитием, состоянием своего организма, влиянием на него физических упражнений
- б) позволяют подвести итоги учебно-тренировочной работы за определённый период
- в) система организации занятий физическими упражнениями, обусловленная задачами необходимого для жизнедеятельности человека объема двигательной активности и их содержанием

Правильный ответ: в

74. Цель самостоятельных занятий:

- а) приобретение навыков оценки психофизической подготовки
- б) активный отдых, укрепление здоровья, повышение уровня физического развития и физической подготовленности, выполнение различных тестов, достижение спортивных результатов
- в) расширение знаний о физическом развитии, овладение простейшими методиками самоконтроля

Правильный ответ: б

75. Самоконтроль – это ...

- а) регулярные наблюдения за состоянием своего здоровья, физическим развитием и физической подготовкой и их изменениями под влиянием регулярных занятий физическими упражнениями и спортом
- б) система организации занятий физическими упражнениями, обусловленная задачами необходимого для жизнедеятельности человека объема двигательной активности и их содержанием
- в) изменения в состоянии центральной нервной системы, увеличение подвижности нервных процессов, укорочение скрытого периода двигательных реакций

Правильный ответ: а

76. Цель самоконтроля:

- а) самостоятельные регулярные наблюдения доступными способами за физическим развитием, состоянием своего организма, влиянием на него физических упражнений или конкретного вида спорта
- б) оптимизировать процесс спортивной подготовки спортсмена на основе объективной оценки различных сторон его подготовленности
- в) все варианты верны

Правильный ответ: а

77. Самоконтроль включает в себя следующие виды контроля:

- а) предварительный, этапный и текущий
- б) оперативный и итоговый
- в) все варианты верны

Правильный ответ: в

78. Целью предварительного контроля является:

- а) фиксирование данных исходного уровня спортивной подготовленности и тренированности занимающихся
- б) подведение итогов учебно-тренировочной работы за определённый период: в течении нескольких лет, года и т.д.
- в) оценка текущих состояний, которые являются следствием нагрузок серии тренировочных занятий

Правильный ответ: а

79. Итоговый контроль предусматривает:

- а) оценку текущих состояний, которые являются следствием нагрузок серии тренировочных занятий
- б) сопоставление данных состояния здоровья и тренированности, а также данных

объема тренировочной работы

в) зафиксировать данные исходного уровня спортивной подготовленности и тренированности

Правильный ответ: б

80. Современные системы физических упражнений ...

а) совокупность специально подобранных физических упражнений, регулярные занятия которыми могут комплексно или акцентировано содействовать укреплению здоровья, повышению функциональных возможностей отдельных систем организма, изменению психического состояния, овладению отдельными жизненно необходимыми умениями и навыками

б) физические упражнения, способствующие укреплению здоровья, повышению функциональных возможностей отдельных систем организма, изменению психического состояния, овладению отдельными жизненно необходимыми умениями и навыками

в) регулярные занятия физической культурой и современными видами спорта с целью развития и совершенствования физических способностей

Правильный ответ: а

81. Спортивные соревнования – это ...

а) одна из наиболее эффективных форм оценки организации массовой физкультурно-оздоровительной и спортивной работы

б) система организации занятий физическими упражнениями, обусловленная определенным их содержанием

в) все ответы верны

Правильный ответ: а

82. Спортивный результат – это...

а) личная заинтересованность в выборе каждым студентом отдельных видов спорта или систем физических упражнений для регулярных занятий

б) количественный или качественный уровень показателей спортсмена в спортивных соревнованиях

в) одна из наиболее эффективных форм оценки организации массовой физкультурно-оздоровительной и спортивной работы

Правильный ответ: б

83. К нетрадиционным системам физических упражнений относятся:

а) атлетическая гимнастика, ритмическая гимнастика (аэробика), шейпинг, единоборства и комплексы физических упражнений из восточных систем каратэ, ушу, йоги

б) легкая атлетика, волейбол, баскетбол, футбол, регби,

в) плавание, лыжный спорт, легкая атлетика, многоборье

Правильный ответ: а

84. Врачебное обследование бывает:

а) первичное, дополнительное

б) первичное, повторное

в) первичное, дополнительное, повторное

Правильный ответ: в

85. Основными видами диагностики относятся:

а) врачебный контроль и самоконтроль

б) врачебно-педагогический контроль и самоконтроль

в) врачебный контроль, диспансеризация, врачебно-педагогический контроль и самоконтроль

Правильный ответ: в

86. Конкретными задачами профессионально-прикладной физической подготовки студентов являются:

- а) ускорение профессионального обучения
- б) формирование необходимых прикладных физических знаний, освоение прикладных умений и навыков, воспитание прикладных психофизических качеств и прикладных специальных качеств
- в) использование средств физической культуры и спорта для активного отдыха и восстановления общей и профессиональной работоспособности

Правильный ответ: б

87. Форма (виды) труда:

- а) умственный и физический
- б) психический и физический
- в) умственный и психический

Правильный ответ: а

88. К основным факторам, определяющим конкретное содержание профессионально-прикладной физической подготовки, относятся:

- а) виды труда специалиста и специфика его профессионального утомления и заболеваемости
- б) особенности динамики работоспособности специалистов и специфика их профессионального утомления и заболеваемости
- в) формы (виды) труда специалистов данного профиля, условия и характер труда, режим труда и отдыха, особенности динамики работоспособности специалистов в процессе труда и специфика их профессионального утомления и заболеваемости

Правильный ответ: в

89. К прикладным физическим качествам относятся:

- а) внимательность, целеустремленность, выносливость, психологическая устойчивость
- б) быстрота, выносливость, сила, стойкость к монотонной работе
- в) ловкость, сила, быстрота, гибкость, выносливость

Правильный ответ: в

90. Общая физическая подготовка - ...

- а) направленный процесс воспитания физических качеств, обеспечивающий развитие тех двигательных способностей, которые наиболее необходимы для данной спортивной дисциплины или профессиональной деятельности
- б) процесс совершенствования физических качеств (силы, выносливости, быстроты, гибкости, ловкости), направленный на всестороннее физическое развитие человека
- в) многосторонний процесс целесообразного использования знаний, средств, методов и условий, позволяющий направленно воздействовать на развитие спортсмена и обеспечить необходимую степень его готовности к спортивным достижениям

Правильный ответ: б

91. Основными отличительными признаками двигательного навыка является:

- а) нестабильность в выполнении двигательного действия
- б) постоянная сосредоточенность внимания на технике выполнения двигательного действия
- в) автоматизированность управления двигательными действиями
- г) двигательная одаренность
- д) неустойчивость к действию сбивающих факторов (встречный ветер, дождь, плохое освещение мест занятий, шум в зале, на стадионе и т.п.)

Правильный ответ: в

92. Эффект физических упражнений определяется прежде всего:

- а) их формой

- б) их содержанием
- в) темпом движения
- г) длительностью их выполнения

Правильный ответ: б

93. Сущность методов строгого регламентирования упражнения заключается в том, что:

- а) каждое упражнения выполняется в строго заданной форме и с точно обусловленной нагрузкой
- б) каждое упражнения направленно одновременно на совершенствования техники движения и на развитие физических способностей
- в) разучивается в условиях, требующих уменьшения физических усилий
- г) они являются связующим звеном между запроектированной целью и конечным результатом физического воспитания
- д) они определяют строгую организацию занятий физическими упражнениями

Правильный ответ: а

94. Какие из перечисленных принципов являются общеметодическими:

- а) принцип непрерывности, принцип системного чередования нагрузок и отдыха
- б) принцип доступности и индивидуализации
- в) принцип постепенного наращивания развивающее-тренирующих воздействий, принцип возрастной адекватности направленной физического воспитания
- г) принцип сознательности активности, принцип наглядности, принцип доступности и индивидуализации

Правильный ответ: г

95. Какой принцип обязывает последовательно изменять направленность физического воспитания в соответствии с возрастными этапами и стадиями человека, т. е. применительно к сменяющимся периода онтогенеза и особенно периодам возрастного физического развития организма:

- а) принцип научности
- б) принцип возрастной адекватности направлений физического воспитания
- в) принцип систематичности и последовательности
- г) принцип всестороннего развития личности
- д) принцип непрерывности

Правильный ответ: б

96. Каким методом обучения преимущественно пользуется на этапе начального разучивания техники сложного двигательного действия?

- а) метод стандартно-интервального упражнения
- б) метод сопряженного воздействия
- в) расчлененно-конструктивным методом
- г) на этапе совершенствовании двигательного действия
- д) методом целостно-конструктивного упражнения

Правильный ответ: в

97. Под формами занятий в физическом воспитании понимают:

- а) способы организации учебно-воспитательного процесса
- б) упорядоченные виды деятельности преподавателя, учащихся, направленные на достижение заданной цели обучения
- в) совокупность путей, способов достижения целей, решения задач образования
- г) виды учебных занятий с целью совершенствования, развития
- д) стандартно- повторный метод

Правильный ответ: а

98. Специализированный процесс, содействующий успеху в конкретной деятельности (вид профессии, спорта и др.), предъявляющий

специализированные требования к двигательным способностям человека, называется:

- а) физическое развитие индивидуума
- б) специальной физической подготовкой
- в) физическим совершенством
- г) профессионально-прикладной физической подготовкой
- д) спортивной тренировкой

Правильный ответ: б

99. К показателям, характеризующим физическое развитие человека, относятся:

- а) показатели уровня физической подготовленности и спортивных результатов
- б) уровень и качество сформированных спортивных двигательных умений и навыков
- в) показатели телосложения, здоровья и развития физических качеств
- г) уровень и качество сформированных жизненно важных двигательных умений и навыков
- д) специальной физической подготовкой

Правильный ответ: в

100. Физические качества - это

- а) уровень физических возможностей человека
- б) врожденные морфофункциональные качества
- в) комплекс различных проявлений человека в определенной двигательной деятельности
- г) комплекс способностей занимающихся спортом
- д) двигательные действия

Правильный ответ: б

101. Двигательные (физические) способности – это:

- а) умения быстро и легко осваивать различные по сложности двигательные действия
- б) физические качества, присущие человеку
- в) индивидуальные особенности
- г) особенности, обеспечивающие двигательную деятельность
- д) врожденные морфофункциональные качества

Правильный ответ: а

102. Основу двигательных способностей человека составляют:

- а) физические качества
- б) двигательные умения
- в) двигательные навыки
- г) двигательные действия

Правильный ответ: б

103. Спортивная тренировка – это:

- а) повторное выполнение спортивного упражнения с целью достижения наиболее высокого результата
- б) планируемый педагогический процесс, включающий обучение спортсмена спортивной технике, тактике и развитие его физических способностей
- в) собственно соревновательная деятельность, специальная подготовка к ней, а также специфические отношения, нормы и достижения в сфере этой деятельности
- г) упорядоченная организация деятельности по обеспечению совершенствования человека в сфере спорта

Правильный ответ: б

104. Совокупность основных звеньев и черт структуры движений, необходимых для решения двигательной задачи – это:

- а) главное звено техники движений
- б) деталь техники движений
- в) **основа техники движений**
- г) заключительная фаза движений
- д) техника движений

Правильный ответ: в

105. Установите последовательность решения задач в обучении технике физических упражнений:

- 1) закрепление,
- 2) ознакомление,
- 3) разучивание,
- 4) совершенствование.

- а) 1, 2, 3, 4;
- б) 2, 3, 1, 4;
- в) 3, 2, 4, 1.

Правильный ответ: б

106. Какой этап обучения движениям соответствует закреплению и совершенствованию двигательного действия?

- а) первый
- б) второй
- в) третий
- г) все ответы верны

Правильный ответ: в

107. В какой части тренировочного занятия следует проводить обучение технике нового действия?

- а) в подготовительной части
- б) в начале основной части
- в) в середине основной части
- г) в заключительной части

Правильный ответ: б

108. Эффективность физических упражнений оздоровительной направленности определяется:

- а) периодичностью и длительностью занятий
- б) интенсивностью и характером используемых средств
- в) режимом работы и отдыха
- г) периодичностью и длительностью занятий; интенсивностью и характером используемых средств; режимом работы и отдыха
- д) периодичностью занятий

Правильный ответ: г

109. По данным физиологов, наиболее эффективны тренировки с оздоровительной направленностью при нагрузках, которые повышают ЧСС...в зависимости от возраста и состояния здоровья.

- а) от 90 до 130 уд/мин
- б) от 100 до 170-180 уд/мин
- в) от 180 до 220 уд/мин
- г) от 180 до 250 уд/мин
- д) от 90 до 220 уд/мин

Правильный ответ: б

110. Максимальный тренировочный эффект для развития аэробных возможностей и общей выносливости обеспечивается выполнением физических упражнений при ЧСС:

- а) от 90 до 110 уд/мин

- б) от 110 до 130 уд/ мин
- в) от 144 до 156 уд./ мин
- г) от 175 до 205 уд./ мин
- д) от 120 до 130 уд/ мин

Правильный ответ: в

111. Какой принцип предусматривает планомерное увеличение объема и интенсивности физической нагрузки по мере роста функциональных возможностей организма:

- а) принцип научности
- б) принцип доступности и индивидуализации
- в) принцип непрерывности
- г) принцип постепенного наращивания развивающе-тренирующих воздействий
- д) принцип всестороннего развития личности

Правильный ответ: г

112. В процессе обучения двигательным действиям наибольшее количество двигательных ошибок допускается занимающимися:

- а) на этапе совершенствовании двигательного действия
- б) на этапе начального разучивания техники двигательного действия
- в) на этапе углубленного разучивания техники двигательного действия
- г) на этапе совершенствовании двигательного действия
- д) на этапе взаимодействия различных по структуре двигательных навыков

Правильный ответ: б

113. Обучения двигательному действию начинается с:

- а) создания общего первоначального представления (смыслового и зрительного) о двигательном действии и способе его выполнения
- б) непосредственного разучивания технике двигательного действия по частям
- в) непосредственного разучивания технике двигательного действия в целом
- г) разучивания обще подготовительных упражнений
- д) с завершения формирования двигательного умения

Правильный ответ: а

114. В физическом воспитании и спорте основным методом при развитии быстроты двигательной реакции является:

- а) метод круговой тренировки
- б) метод динамических усилий
- в) метод повторного выполнения упражнения
- г) игровой метод
- д) метод поощрения

Правильный ответ: в

115. Педагогический процесс, направленный на овладение рациональными формами ведения игры в процессе соревновательной деятельности -

- а) техническая подготовка
- б) физическая подготовка
- в) спортивное совершенство
- г) тактическая подготовка
- д) психологическая подготовка

Правильный ответ: г

116. Наиболее объективно физическая нагрузка, вызывающая положительные сдвиги в организме, дозируется по:

- а) ЧСС (частоте сердечных сокращений)
- б) объему выполняемых физических упражнений
- в) интенсивности выполняемых физических упражнений
- г) интенсивностью и характером используемых средств

д) ЧСС, объему и интенсивности выполняемых физических упражнений

Правильный ответ: а

117. К специфическим методам физического воспитания относятся:

а) словесные методы (распоряжения, команды, указания) и методы наглядного воздействия;

б) методы строгого регламентированного упражнения, игровой и соревновательный методы

в) разъяснение, доказательство

г) практический метод, видео метод, методы самостоятельной работы, методы контроля и самоконтроля

д) методы срочной информации

Правильный ответ: б

118. Методы строгого регламентированного упражнения подразделяется на:

а) методы обучения двигательным действиям и методы воспитания физических качеств

б) методы общей и специальной физической подготовки

в) игровой и соревновательный методы

г) специфические и общепедагогические методы

д) метод переменного-непрерывного упражнения

Правильный ответ: а

119. Какие принципы используются в системе физического воспитания в качестве руководящих положений?

а) общесоциальные и общепедагогические принципы

б) обще методические принципы

в) специфические принципы

г) принцип наглядности

д) общесоциальные, общепедагогические, обще методические и специфические принципы

Правильный ответ: д

120. Результатом физической подготовки является:

а) физическое воспитание

б) физическая культура

в) физическое совершенство

г) физическая подготовленность

д) физическое развитие индивидуума

Правильный ответ: г

Тип заданий: выбор нескольких правильных ответов

1. Назвать цель занятий физической культурой и спортом (выбрать 3 правильных ответов):

а) формирование физической культуры личности

б) подготовка к социально-профессиональной деятельности

в) сохранение и укрепление здоровья человека

г) подготовка и участие в соревнованиях

Правильный ответ: а, б, в

2. Перечислить, что входит в понятие физическая культура личности (выбрать 3 правильных ответов):

а) физическое развитие

б) мысли, чувства

в) потребности, убеждения

г) физическая подготовка

Правильный ответ: а, б, в

3. Физическое воспитание связано с (выбрать 3 правильных ответов):

- а) умственным
- б) эстетическим
- в) трудовым
- г) религиозным

Правильный ответ: а, б, в

4. Задачи ППФП обобщенно можно сформулировать следующим образом (выбрать 3 правильных ответов):

- а) формирование и совершенствование профессионально-прикладных умений и навыков (связанных с особыми внешними условиями будущей трудовой деятельности, в том числе сенсорных навыков
- б) воспитание профессионально важных для данной деятельности психических качеств (волевых, оперативного мышления, качества внимания, эмоциональной устойчивости, быстроты восприятия и т.д.)
- в) достижение высокой работоспособности и достижение на этой основе спортивных результатов
- г) направленное развитие физических способностей, специфических для избранной профессиональной деятельности

Правильный ответ: а, б, г

5. К фактора, определяющим содержание ППФП, относят следующие (выбрать 3 правильных ответов):

- а) время суток выполнения работы
- б) особенности информационного обеспечения деятельности
- в) характер основных рабочих движений
- г) особые внешние условия деятельности

Правильный ответ: б, в, г

6. Какие показатели учитываются при определении медицинской группы для занятий физическими упражнениями? (выбрать 2 правильных ответов):

- а) состояние здоровья
- б) уровень физической подготовки
- в) наследственность

Правильный ответ: а, б

7. По интенсивности физические упражнения делятся на упражнения (выбрать 2 правильных ответов):

- а) активные и пассивные
- б) статические и динамические
- в) порядковые и ритмопластические
- г) малой и умеренной интенсивности
- д) большой и максимальной интенсивности

Правильный ответ: г, д

8. К специфическим методам физического воспитания не относятся (выбрать 2 правильных ответов):

- а) метод регламентированного упражнения
- б) игровой метод
- в) соревновательный
- г) словесные методы
- д) наглядные

Правильный ответ: г, д

Тип заданий: установление соответствия

1. Установите соответствие понятий и определений к ним:

1. Физическая	а) процесс становления, формирования и последующего изменения
---------------	---

рекреация	на протяжении жизни индивидуума морфофункциональных свойств его организма и основанных на них физических качеств и способностей.
2. Двигательная реабилитация	б) часть общей культуры личности и общества, представляющая собой совокупность материальных и духовных ценностей, создаваемых и используемых для физического совершенствования людей.
3. Физическая культура	в) вид физической культуры: целенаправленный процесс использования физических упражнений для восстановления или компенсации частично или временно утраченных двигательных способностей, лечения травм и их последствий.
4. Физическое развитие	г) вид физической культуры: использование физических упражнений, а также видов спорта в упрощенных формах для активного отдыха людей, получение удовольствия от этого процесса, развлечения, переключения с одного вида деятельности на другой, отвлечения от обычных видов трудовой, бытовой, спортивной, военной деятельности.
5. Физическая подготовленность	д) педагогический процесс целенаправленного формирования двигательных умений и навыков и развития физических качеств человека.
6. Спорт	е) результат физической подготовки, воплощенный в достигнутой работоспособности, уровне развития физических качеств и уровне сформированности жизненно важных и прикладных умений и навыков.
7. Физическое воспитание	ж) собственно-соревновательная деятельность, специальную подготовку к ней, а также специфические межчеловеческие отношения и поведенческие нормы, складывающиеся, на основе этой деятельности.

Правильный ответ: 1г, 2в, 3б, 4а, 5е, 6ж, 7д

2. Установите соответствие понятий и определений к ним:

1. Абсолютная сила	а) способность точно дифференцировать мышечные усилия различной величины в условиях непредвиденных ситуаций и смешанных режимов работы мышц
2. Силовая выносливость	б) отношение величины абсолютной силы к собственной массе тела
3. Относительная сила	в) способность человека преодолевать внешнее сопротивление или противодействовать ему за счет мышечных напряжений
4. Силовая ловкость	г) способность противостоять утомлению, вызываемому относительно продолжительными мышечными напряжениями значительной величины
5. Мышечная сила	д) Способность проявлять большие величины силы в наименьшее время
6. Взрывная сила	е) максимальная сила, проявляемая человеком в каком-либо движении, независимо от массы его тела.

Правильный ответ: 1е, 2г, 3б, 4а, 5в, 6д.

3. Установите соответствие понятий и определений к ним:

1. Адаптация	а) относительное динамическое постоянство внутренней среды и некоторых физиологических функций организма, обеспечивается сложной системой координированных приспособительных (адаптивных) механизмов, направленных на устранение или ограничение воздействия факторов внешней и внутренней среды
--------------	--

	организма.
2. Гомеостаз	б) ответная реакция организма на раздражение рецепторов, осуществляемая при посредстве центральной нервной системы.
3. Рефлекс	в) процесс приспособления организма к меняющимся условиям среды; как международный термин означает приспособление организма к общеприродным, производственным и социальным условиям.

Правильный ответ: 1в, 2а, 3б

4. Установите соответствие понятий и определений к ним:

1. Рекреация	комплекс субъективных переживаний, сопутствующих развитию состояния утомления и характеризующийся чувствами слабости, вялости, ощущениями физиологического дискомфорта, нарушениями в протекании психических процессов (памяти, внимания, мышления и др.).
2. Релаксация	б) отдых, необходимый для восстановления сил после трудовой деятельности
3. Усталость	состояние покоя, расслабленности, возникающее вследствие снятия напряжения после сильных переживаний, физических нагрузок и др.

Правильный ответ: 1б, 2в, 3а

5. Установите соответствие понятий и определений к ним:

1. Физическое воспитание	а) Целенаправленный, систематический и организованный процесс формирования и развития у социальных субъектов качеств, необходимых им для выполнения каких-либо функций
2. Обучение	б) Оптимальная степень владения техникой действия, характеризующаяся автоматизированным (т.е. при минимальном контроле со стороны сознания) управлением движениями, высокой прочностью и надежностью исполнения
3. Двигательный навык	в) Упорядоченные способы взаимосвязанной деятельности преподавателя и обучающихся, при помощи которых достигаются прочные овладения знаниями, умения и навыки
4. Методы обучения	г) Педагогический процесс, направленный на системное освоения рациональных способов управления своими движениями, приобретение необходимых двигательных навыков, умений, а также связанных с этим процессом знаний

Правильный ответ: 1г, 2а, 3б, 4в

6. Установите соответствие понятий и определений к ним:

1. Длительность движения	а) это частота относительно равномерного повторения каких-либо движений, например, шагов в беге, гребков в гребле и т.п.
2. Темп движения	б) это отношение длины пути, пройденного телом (или какой-то частью тела), к затраченному на этот путь времени
3. Скорость движения	в) это мера физического воздействия движущейся части тела (или всего тела) на какие-либо материальные объекты (например, почву (при беге, прыжках и т.д.), какие-либо предметы (при поднимании, метании и т.п.) и т.д.
4. Сила движения	г) это время, затраченное на выполнение движения

Правильный ответ: 1г, 2а, 3б, 4в

Тип заданий: установление правильной последовательности

1. Этапами обучения двигательным действиям являются: _____, _____, _____.

углубленное детализированное разучивание,
формирование двигательного умения
ознакомление, первоначальное разучивание
формирование двигательного навыка, достижение двигательного мастерства

Правильный ответ:

1. ознакомление, первоначальное разучивание
2. углубленное детализированное разучивание
формирование двигательного умения
двигательного навыка
3. достижение двигательного мастерства

2. Расположите последовательно части, из которых состоит учебно-тренировочное занятие: _____, _____, _____.

основная

вводная (подготовительная)

заключительная

дополнительная

Правильный ответ: вводная (подготовительная), основная, заключительная

Тип заданий: тест на открытый ответ

1. Двигательные действия, используемые для физического совершенствования человека (вставить) _____

Правильный ответ: физические упражнения

2. Процесс приспособления организма к изменяющимся условиям среды

Правильный ответ: адаптация

3. Часть общечеловеческой культуры; рациональное использование человеком двигательной деятельности как фактора оптимизации своего состояния и развития; физическая подготовка к факторам адаптации в жизненной практике

Выбрать из предложенных ниже вариантов:

физическая культура

физическое воспитание

физическое развитие

спорт

Правильный ответ: физическая культура

4. Целенаправленная деятельность всех субъектов воспитания, обеспечивающая формирование личности - _____

Выбрать из предложенных ниже вариантов:

воспитательный процесс

физическое воспитание

спортивная тренировка

соревнование

Правильный ответ: воспитательный процесс

5. Основным средством физического воспитания является _____

Выбрать из предложенных ниже вариантов:

физические упражнения

психофизическая подготовка

спортивные соревнования

самостоятельные занятия

Правильный ответ: физические упражнения

6. Процесс приспособления организма к изменяющимся условиям среды

Выбрать из предложенных ниже вариантов:

адаптация

стресс

профилактика

упражнение

Правильный ответ: адаптация

7. Определенная мера влияния физических упражнений на организм занимающихся

Выбрать из предложенных ниже вариантов:

физическая культура

физическая рекреация

физическое воспитание

физическая нагрузка

Правильный ответ: физическая нагрузка

8. Совокупность физических упражнений, природных и гигиенических факторов, используемых в физическом воспитании - _____ физической культуры

Выбрать из предложенных ниже вариантов:

методы

средства

принципы

способы

Правильный ответ: средства

9. Оптимальная степень владения техникой действия, характеризующаяся автоматизированным (т.е. при минимальном контроле со стороны сознания) управлением движениями, высокой прочностью и надежностью исполнения, называется _____.

Выбрать из предложенных ниже вариантов:

двигательная одаренность

двигательное умение

двигательный навык

техническое мастерство

двигательный навык

Правильный ответ: двигательный навык

10. Мера, определяющая величину и направленность воздействия тренировочных упражнений на организм _____.

Выбрать из предложенных ниже вариантов:

объем работы

зона мощности

интенсивность нагрузки

Правильный ответ: интенсивность нагрузки

11. Способность к продолжительной работе без снижения ее эффективности или способность противостоять утомлению называется _____.

Выбрать из предложенных ниже вариантов:

функциональной устойчивостью биохимической экономизацией тренированностью выносливостью

Правильный ответ: выносливостью

12. Процесс воспитания физических качеств и формирования двигательных умений и навыков называется _____.

Выбрать из предложенных ниже вариантов:

физической подготовкой
физическим воспитанием
физической подготовленностью
физической культурой

Правильный ответ: физической подготовкой

13. Вид выносливости, которая проявляется в основном в двигательной деятельности, характеризующейся многообразием сложных технико-тактических действий - _____

Выбрать из предложенных ниже вариантов:

координационная
силовая
скоростная
скоростно-силовая

Правильный ответ: координационная

14. Основным методом развития гибкости является: _____

Выбрать из предложенных ниже вариантов:

интервальный
переменный
повторный
метод максимальных усилий

Правильный ответ: повторный

15. Относительно устойчивые врожденные и приобретенные функциональные особенности органов и структур организма, взаимодействие которых обуславливает эффективность выполнения двигательного действия, определяются как _____ способности

Выбрать из предложенных ниже вариантов:

физиологические
интеллектуальные
психические
физические

Правильный ответ: физические

16. К основным видам физической подготовки не относится _____ подготовка.

Выбрать из предложенных ниже вариантов:

специальная физическая
стратегическая
техническая
тактическая

Правильный ответ: стратегическая

17. Условно профессии по видам труда можно разделить на _____ группы

Выбрать из предложенных ниже вариантов:

2
3
4
5

Правильный ответ: 4

18. Ощущение физиологической и психологической комфортности внутреннего состояния называется _____

Выбрать из предложенных ниже вариантов:

самочувствием
утомлением
усталостью

Правильный ответ: самочувствием

19. Способность совершать двигательные действия за минимальный промежуток времени, не снижая ее интенсивности называется _____

Выбрать из предложенных ниже вариантов:

- быстрота
- выносливость
- сила
- гибкость
- ловкость

Правильный ответ: быстрота

20. Процесс воспитания физических качеств, обеспечивающий преимущественное развитие тех двигательных способностей, которые необходимы для конкретной спортивной дисциплины (вида спорта) или вида трудовой деятельности - это _____

Выбрать из предложенных ниже вариантов:

- общая физическая подготовка
- специальная физическая подготовка
- физическая подготовленность
- спортивная тренировка

Правильный ответ: специальная физическая подготовка

21. Существуют _____ зоны интенсивности нагрузок при равномерной мышечной работе.

Выбрать из предложенных ниже вариантов:

- 1
- 2
- 3
- 4
- 5

Правильный ответ: 4

22. Результат физической подготовки - _____

Выбрать из предложенных ниже вариантов:

- физическое воспитание
- физическое развитие индивидуума
- физическая подготовленность
- физическое совершенство

Правильный ответ: физическая подготовленность

23. Величина прилагаемых усилий, степень концентрации объема тренировочной работы во времени (темп движений, скорость передвижения) называется _____

Выбрать из предложенных ниже вариантов:

- нагрузка
- объем
- интенсивность

Правильный ответ: интенсивность

24. Эффект физических упражнений определяется прежде всего _____

Выбрать из предложенных ниже вариантов:

- их формой
- их содержанием
- темпом движения
- длительностью их выполнения

Правильный ответ: их содержанием

25. Пульс для начинающих заниматься оздоровительным бегом (в среднем) во время бега не должен превышать ... уд/мин.

Выбрать из предложенных ниже вариантов:

120-130

160-170

180-190

90-100

Правильный ответ: 120-130

26. Частота дыхательных движений в покое не должна превышать ... циклов в мин.

Выбрать из предложенных ниже вариантов:

10

6

12-18

8

Правильный ответ: 12-18

27. Способность совершать двигательные действия за минимальный промежуток времени, не снижая ее интенсивности называется _____

Выбрать из предложенных ниже вариантов:

быстрота

сила

ловкость

выносливость

Правильный ответ: быстрота

28. Практически нулевая двигательная активность называется

Выбрать из предложенных ниже вариантов:

адиама

гиподинамия

утомление

релаксация

Правильный ответ: Адиама

29. К видам координационных способностей не относится: _____

Выбрать из предложенных ниже вариантов:

оценка и регуляция динамических и пространственно-временных параметров движения

сохранение устойчивости и ориентация в пространстве

величина амплитуды движений

чувство ритма

Правильный ответ: величина амплитуды движений

30. Какой из ниже перечисленных методов представляет собой последовательное выполнение специально подобранных упражнений, воздействующих на различные мышечные группы и функциональные системы по типу непрерывной или интервальной работы:

Выбрать из предложенных вариантов:

метод сопряженного воздействия

игровой метод

метод переменного-непрерывного упражнения

круговой метод (метод круговой тренировки)

разъяснение, доказательство

Правильный ответ: круговой метод (метод круговой тренировки)

31. Какой принцип предусматривает оптимальное соответствие задач, средств и методов физического воспитания возможностям занимающихся _____

Выбрать из предложенных вариантов:

принцип сознательности и активности

принцип доступности и индивидуализации

принцип научности

принцип связи теории с практикой

принцип сознательности активности, принцип наглядности, принцип

Правильный ответ: принцип доступности и индивидуализации

32. Определенные способы педагогического воздействия на занимающихся физической культурой и спортом или взаимодействия с ними в целях формирования и развития у них качеств, необходимых для успешного выполнения социальных ролей и достижения личностно значимых целей, называются _____

Выбрать из предложенных вариантов:

средствами воспитания

приемами воспитания

правилами воспитания

методами воспитания

желание заниматься физическими упражнениями

Правильный ответ: методами воспитания

33. Определенные способы педагогического воздействия на занимающихся физической культурой и спортом или взаимодействия с ними в целях формирования и развития у них качеств, необходимых для успешного выполнения социальных ролей и достижения личностно значимых целей, называются _____

Выбрать из предложенных вариантов:

средствами воспитания

приемами воспитания

правилами воспитания

методами воспитания

желание заниматься физическими упражнениями

Правильный ответ: методами воспитания

34. Весь процесс обучения любому двигательному действию включают в себя..., которые отличаются друг от друга как частными задачами, так и особенностями методики

Выбрать из предложенных вариантов:

три этапа

четыре этапа

два этапа

пять этапов

один этап

Правильный ответ: три этапа

35. Число движений в единицу времени характеризует _____

Выбрать из предложенных вариантов:

темп движений

ритм движений

скоростную выносливость

сложную двигательную реакцию

частота движения

Правильный ответ: темп движений

36. Специализированный процесс, содействующий успеху в конкретной деятельности (вид профессии, спорта и др.), предъявляющий специализированные требования к двигательным способностям человека, называется:

Выбрать из предложенных вариантов:

- спортивной тренировкой
- специальной физической подготовкой
- физическим совершенством
- профессионально-прикладной физической подготовкой
- физическое развитие индивидуума

Правильный ответ: специальной физической подготовкой

37. Вид воспитания, специфическим содержанием которого являются обучение движениям, воспитание физических качеств, овладение специальными физкультурными знаниями и формирование осознанной потребности в физкультурных занятиях, называется _____

Выбрать из предложенных вариантов:

- физической культурой
- физической подготовкой
- физическим воспитанием
- физическим образованием

Правильный ответ: физическим воспитанием

38. Уровень развития двигательных способностей человека определяется

Выбрать из предложенных вариантов:

- тестами (контрольными упражнениями)
- индивидуальными спортивными результатами
- разрядными нормативами спортивной единой классификации
- индивидуальной реакцией организма на внешнюю нагрузку
- выполнением одного физического упражнения

Правильный ответ: тестами (контрольными упражнениями)

39. Оптимальная степень владения техникой действия, характеризующаяся автоматизированным (т.е. при минимальном контроле со стороны сознания) управлением движениями, высокой прочностью и надежностью исполнения, называется _____

Выбрать из предложенных вариантов:

- двигательным умением
- техническим мастерством
- двигательной одаренностью
- двигательным навыком
- физическим образованием

Правильный ответ: двигательным навыком

40. Способность организма противостоять утомлению во время длительного выполнения упражнений называется _____

Выбрать из предложенных вариантов:

- ловкость
- сила
- выносливость
- быстрота
- гибкость

Правильный ответ: выносливость

41. Методом исследования личности, построенным на её оценке по результатам стандартизированного задания, испытания, пробы с заранее определенной надёжностью и валидностью, называется _____

Выбрать из предложенных вариантов:
педагогическим экспериментом;
тестом;
математико-статистическим анализом;
комплексным контролем;
состояние внешней среды.

Правильный ответ: тестом

42. Воздействие физических упражнений на организм спортсмена, вызывающее активную реакцию его функциональных систем, называется _____

Выбрать из предложенных вариантов:
физическим совершенством
спортивной тренировкой.
физической подготовкой.
нагрузкой.

Правильный ответ: нагрузкой

43. Процесс, направленный на воспитание физических качеств и развитие функциональных возможностей, создающих благоприятные условия для совершенствования всех сторон подготовки, называется _____

Выбрать из предложенных вариантов:

спортивная подготовка
физическая нагрузка
физическое совершенство
соревновательная подготовка
физическая подготовка

Правильный ответ: **физическая подготовка**

44. Метод, который характеризуется выполнением упражнения со сравнительно одинаковой интенсивностью в продолжение всего занятия, называется _____

Выбрать из предложенных вариантов:

соревновательным методом.
равномерным методом;
попеременным методом;
интервальным методом;
игровым методом;

Правильный ответ: **равномерным методом**

Тип заданий: Ситуационные задачи, мини-кейсы

1. При проведении общеразвивающих упражнений на месте сначала были выполнены упражнения на мышцы туловища, затем мышцы шеи, далее на мышцы рук и в конце комплекса на мышцы ног. Целесообразна ли такая последовательность проведения общеразвивающих упражнений? (да, нет)

Правильный ответ: нет

2. Студентам дано домашнее задание выполнить комплексы упражнений по совершенствованию двигательно-координационные способности. Какие условия будут максимально способствовать решению этой задачи, учитывая, что все упражнения выполняются после предварительной разминки?

1. студент пробежал 3000 метров, после отдыха стал выполнять акробатические упражнения и упражнения на равновесие, затем упражнения на силу.

2. студент выполнил упражнения на силу, пробежал 3000 м, затем стал выполнять акробатические упражнения и упражнения на равновесие.

3. студент выполнил акробатические упражнения и упражнения на равновесие, пробежал 3000 метров, затем стал выполнять упражнения на силу.

Правильный ответ: 3

3. У студента низкие показатели гибкости. Какие условия будут максимально способствовать улучшению показателей гибкости, учитывая, что все упражнения выполняются после предварительной разминки?

1. Студент выполняет упражнения на растягивание 3 подхода по 15-20 повторений.
2. Студент выполняет упражнения на растягивание 1 подход в статическом режиме, удерживая положение 10 секунд.
3. Студент выполняет упражнения на растягивание 5 подходов по 3-4 повторения.

Правильный ответ: 1

4. Студенту необходимо улучшить показатели в беге на 100 м. Какие условия будут максимально способствовать решению этой задачи, учитывая, что все упражнения выполняются после предварительной разминки?

1. Студент пробегает 3 отрезка по 100 метров в максимальном темпе, отдыхая между повторениями до полного восстановления.
2. Студент пробегает 1 отрезок 400 метров в максимальном темпе.
3. Студент пробегает 2 отрезка по 200 метров в максимальном темпе, отдыхая между повторениями до неполного восстановления.

Правильный ответ: 1

5. Студент ведет малоподвижный образ жизни, подвержен простудным заболеваниям, часто находится на справке и не имеет возможности длительное время посещать университет. Какие рекомендации можно ему предложить?

Ответ: Пересмотреть образ жизни, повысить объем двигательной активности, использовать естественные силы природы для повышения иммунитета (закаливание).

6. Студент занимается гиревым спортом. При подсчете частоты пульса в состоянии покоя у него равен 56 уд/мин при норме у мужчин - 65-70 уд/мин. О чем свидетельствует данный показатель?

Правильный ответ: У студента брадикардия.

7. Студент ведет дневник самоконтроля.

Дневник самоконтроля

Дата																				
1. Самочувствие																				
2. Сон																				
3. Аппетит																				
4. Пульс в покое (лежа утром за 1 мин)																				
5. Пульс до занятия																				
6. Пульс после занятия																				
7. Двигательная активность																				
8. Желание заниматься																				

Какие из показаний дневника самоконтроля являются субъективными данными?

Правильный ответ: самочувствие, сон, аппетит, двигательная активность, желание заниматься.

8. Студент ведет дневник самоконтроля.

Какие из показаний дневника самоконтроля являются объективными данными?

Правильный ответ: пульс (в покое, до занятий, после занятий).

9. У студента разница в пульсе при ортостатической пробе составила 10 уд/мин. О чем это свидетельствует?

Ответ: о хорошей физической тренированности.

10. Какую величину пульса не следует превышать при занятиях физическими упражнениями в возрасте 18 лет?

Правильный ответ: 120 уд/мин

11. В норме за одну минуту взрослый человек в состоянии покоя совершает от 16 до 18 вдохов и выдохов. У студента частота дыхания за одну минуту составила 12 раз за минуту. О чем свидетельствует данный показатель?

Правильный ответ: студент является спортсменом.

12. У студента низкие показатели координационных способностей (челночный бег 3x10 м). Какими методами ему воспользоваться для улучшения данного показателя?

Правильный ответ: Для развития координационных способностей в физическом воспитании и спорте используются следующие методы: 1) стандартно-повторного упражнения; 2) вариативного упражнения; 3) игровой; 4) соревновательный.

13. Студент, отнесен для занятий по физической культуре к основной медицинской группе. При сдаче теста на определение гибкости позвоночного столба на приборе, не смог дотянуться до минимальных показателей (2 см). Какие методы для развития гибкости ему рекомендуется использовать во внеурочное время?

Правильный ответ: динамический метод; статический метод, изометрический метод.

14. Индекс массы тела студента, рассчитанный по формуле $ИМТ = \text{вес тела (кг)} / \text{длина тела (м)}^2$ составил 37,7. Чему соответствует данный показатель?

Правильный ответ: у студента 2 степень ожирения, сильное ожирение.

15. Студент имеет высокий рост, худой. У него преобладают продольные размеры тела, голова небольшая, шея длинная, кости тонкие, кожа бледная. Какому типу конституции относится студент?

Правильный ответ: астеник

16. Для оценки состояния вестибулярного аппарата использовать тест Ромберга. Студент удержал равновесие в течение 13 с. На что указывает данный показатель?

Правильный ответ: оценка состояния вестибулярного аппарата «неудовлетворительно».

17. Весоростовой показатель студентки, рассчитанный по формуле $ВРП = \text{масса тела (г)} / \text{длину тела (см)}$ составил 360 г/см.

На что указывает данный показатель?

Правильный ответ: ВРП соответствует норме.

18. Экскурсия грудной клетки студентки (разница между вдохом и выдохом) составил 8 см. На что указывает данный показатель?

Правильный ответ: данный показатель указывает на оценку «удовлетворительно».

19. Студент поздно ложиться спать (после полуночи). С утра ему тяжело вставать. Часто опаздывает на первые пары. Поскольку он не высыпается, то и освоение учебного материала на учебных занятиях в первой половине дня находится на недостаточном уровне. Его работоспособность повышается с 18.00 час. В это время он активно занимается самоподготовкой и самообразованием. Какому типу биоритмов относится данный студент?

Правильный ответ: «вечерний» тип (совы).

20. Проведено врачебно-педагогическое наблюдение на занятии физвоспитания в университете. Плотность занятия 40%.

Получена следующая физиологическая кривая у студента Р., не занимающегося спортом.

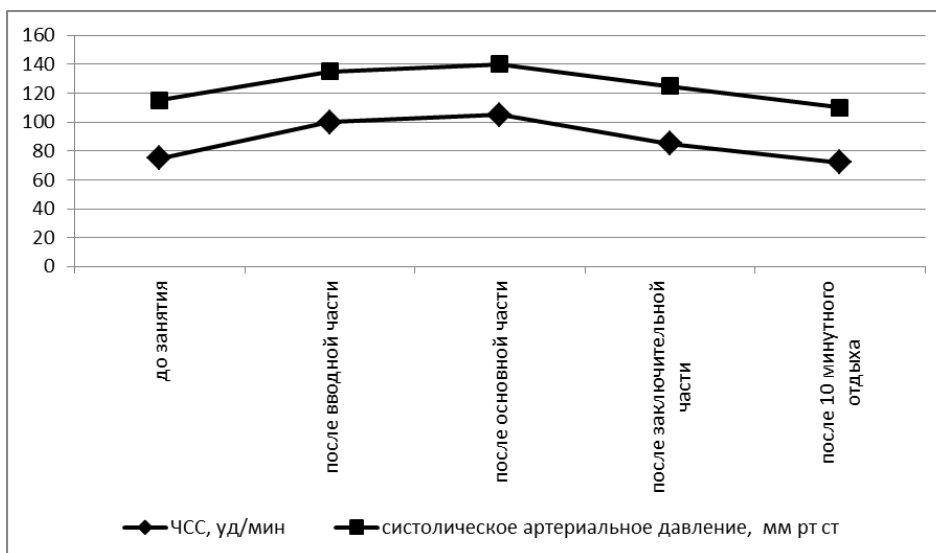

1. Оценить плотность занятия.
2. Интерпретировать уровень физической активности на занятии.
3. Оценить распределение физической нагрузки во время занятия.

Правильный ответ:

1. Плотность занятия недостаточная.
2. Для данного студента уровень физической активности недостаточен, тренирующий эффект занятий низкий.
3. Распределение физической нагрузки во время занятия адекватное.

21. Из перечисленных задач:

- 1) разучить технику двигательного действия (в целом и по частям),
- 2) устранить грубые ошибки, обуславливающие невыполнение действия или его значительные искажения;
- 3) достичь слитности фаз и частей техники двигательного действия;
- 4) обучить разным вариантам техники действия;
- 5) формировать умение применять изученное действие в различных условиях и ситуациях.

Выбрать те, которые решаются на этапе совершенствования двигательного действия являются:

- 4,5
- 1,2
- 1,3,5
- 1,2,3,4,5
- 1,2,3,4

Правильный ответ: 1,2, 3,4,5

22. Из перечисленных пунктов:

- 1) врожденные способности занимающегося
- 2) возраст занимающегося
- 3) координационная сложность двигательного действия,
- 4) профессиональная компетенция преподавателя,
- 5) уровень сознательности и критического мышления занимающегося
- 6) климатические условия

Выбрать те, которые влияют на срок и качество освоения двигательных действий.

- 4, 5.
- 1,2.
- 3.
- 1,2,3,4,5.

1,2,3,4.

Правильный ответ: 1,2,3,4, 5

23. Из перечисленных пунктов:

- 1) затраты времени на занятие,
- 2) темп и скорость движения,
- 3) километраж преодоленного расстояния,
- 4) частота сердечных сокращений,
- 5) количество выполненных упражнений

Выбрать показатели, которыми характеризуется интенсивность физической нагрузки:

- а) 1,3
- б) 1,2,3, 5;
- в) 3,5;
- г) 1,2,3,4,5.
- д) 1,2,3,4

Правильный ответ: б) 1,2,3, 5.

24. Укажите последовательно, от каких факторов зависит здоровье человека (по убыванию значимости факторов).

- 1) Деятельность учреждений здравоохранения.
- 2) Наследственности.
- 3) Состояние окружающей среды.
- 4) Условия и образ жизни.

- а) 1, 2, 3, 4.
- б) 2, 4, 1, 3.
- в) 4, 3, 2, 1.
- г) 3, 1, 4, 2.

Правильный ответ: в) 4, 3, 2, 1.

25. Какие факторы, определяют содержание профессионально-прикладной физической подготовки (ППФП)?

- а) Условия трудовой деятельности
- б) Характер трудовой деятельности
- в) Условия, характер и особенности трудовой деятельности
- г) Особенности трудовой деятельности

Правильный ответ: в) Условия, характер и особенности трудовой деятельности

26. У студента плохо развитая гибкость. Будет ли эффективным у него освоение сложно-координационного двигательного действия?

Правильный ответ: нет, плохо развитая гибкость затрудняет освоение двигательного действия, ограничивает свободу движений.

27. Студент выполняет жим лежа со штангой, развивая силовые способности. Будет ли это способствовать улучшению показателей в подтягиваниях в висе? (да, нет)

Правильный ответ: нет.

28. Студент выполняет силовые упражнения с отягощениями. Будет ли это препятствовать улучшению показателей гибкости? (да, нет)

Правильный ответ: да.

29. Студент бегаёт на средние дистанции. Будет ли это способствовать улучшению показателей ловкости? (да, нет)

Правильный ответ: нет.

30. Студент время от времени обливается холодной водой. Можно ли это считать закаливанием?

Правильный ответ: нет, так как не соблюдены основные принципы (систематичности, постепенности и комплексного воздействия).

ФИЗИЧЕСКАЯ КУЛЬТУРА И СПОРТ (ЭЛЕКТИВНАЯ ДИСЦИПЛИНА)

(семестр: 1-6, промежуточная аттестация: зачет)

Тип заданий: выбор одного правильного ответа

1. Волейбол как спортивная игра появился в конце 19 века в

- а) Канаде
- б) Японии
- в) США
- г) Германии

Правильный ответ: в

2. Ошибками в волейболе считаются...

- а) «три удара касания»
- б) «четыре удара касания», удар при поддержке «двойное касание»
- в) игрок один раз выпрыгивает на блоке и совершает два касания мяча
- г) мяч соприкоснулся с любой частью тела

Правильный ответ: б

3. Укажите количество игроков волейбольной команды, находящихся одновременно на площадке.

- а) 5
- б) 6
- в) 7
- г) 8

Правильный ответ: б

4. Можно ли менять расстановку игроков в волейболе?

- а) Да, по указанию тренера
- б) нет
- в) да, по указанию судьи
- г) да, но только в начале каждой партии

Правильный ответ: г

5. С чего начинается игра в волейболе?

- а) с подачи
- б) с передачи
- в) с подбрасывания арбитром над сеткой
- г) с вбрасывания арбитром на одну из сторон

Правильный ответ: а

6. «ЛИБЕРО» в волейболе – это...

- а) игрок защиты
- б) игрок нападения
- в) капитан команды
- г) запасной игрок

Правильный ответ: а

7. Как осуществляется переход игроков в волейболе из зоны в зону?

- а) произвольно
- б) по часовой стрелке
- в) против часовой стрелки
- г) по указанию тренера

Правильный ответ: б

8. Укажите полный состав волейбольной команды:

- а) 6 человек, тренер, помощник тренера, массажист, врач
- б) 10 человек, тренер, помощник тренера, массажист, врач
- в) 8 человек, тренер, помощник тренера, массажист, врач

г) 12 человек, тренер, помощник тренера, массажист, врач

Правильный ответ: г

9. подача мяча в волейболе после свистка судьи выполняется в течении...

а) 3 секунд

б) 5 секунд

в) 8 секунд

г) 6 секунд

Правильный ответ: в

10. Сколько разрешено замен в волейболе в каждой партии и в продолжение нескольких перерывов?

а) максимум 3

б) максимум 8

в) максимум 6

г) максимум 9

Правильный ответ: в

11. «Бич – волей» - это:

а) игровое действие

б) пляжный волейбол

в) подача мяча

г) прием мяча

Правильный ответ: а

12. Если в волейболе мяч попадает на линию:

а) считается, что он попал в площадку

б) считается, что он ушел в аут

в) спорный мяч

г) на усмотрение судьи

Правильный ответ: а

13. Высота волейбольной сетки для женских команд:

а) 2м 44см

б) 2м 43см

в) 2м 45см

г) 2м 24см

Правильный ответ: б

14. Высота волейбольной сетки для мужских команд:

а) 2м 44см

б) 2м 43см

в) 2м 45см

г) 2м 24см

Правильный ответ: б

15. Может ли игрок волейбольной команды играть без обуви?

а) да

б) нет

в) только при высокой температуре воздуха

г) только при высокой влажности воздуха

Правильный ответ: а

16. До сколько очков играется партия в волейболе?

а) до 28

б) до 20 с разницей в два мяча

в) до 25 с разницей в два мяча

г) до 23

Правильный ответ: в

17. До сколько очков играется решающая партия в волейболе?

- а) до 15 с разницей в два мяча
- б) до 12
- в) до 20
- г) до 18 с разницей в два мяча

Правильный ответ: а

18. Какой частью тела можно касаться сетки при игре в волейбол:

- а) рукой
- б) головой
- в) никакой
- г) телом (туловищем)

Правильный ответ: в

19. В волейболе переход происходит

- а) при замене игрока
- б) при выигрыше подачи соперника
- в) при проигрыше своей подачи
- г) при любой потере мяча

Правильный ответ: г

20. Если на площадке есть игрок в другой форме, то в волейболе он зовется:

- а) «хавбек»
- б) «центральной»
- в) «либеро»
- г) «бомбардир»

Правильный ответ: в

21. Количество судей в официальных матчах по волейболу:

- а) 1
- б) 2
- в) 4
- г) 6

Правильный ответ: б

22. В волейболе заступ за среднюю линию считается нарушением, если:

- а) нога игрока находится на линии
- б) нога игрока за линией на стороне соперника
- в) две ноги игрока находятся на линии
- г) все вышеперечисленные варианты

Правильный ответ: б

23. Что из перечисленного не является ошибкой при игре в мяч в волейболе?

- а) игра ногой
- б) удар при поддержке партнёра
- в) 4 удара
- г) последовательное касание разными частями тела

Правильный ответ: а

24. Какие размеры площадки для игры в волейбол?

- а) 8 × 16 м
- б) 9 × 18 м
- в) 10,97 × 23,77 м
- г) 15 × 28 м

Правильный ответ: б

25. На каком расстоянии от центральной линии находится линия атаки в волейболе?

- а) 2,5 м
- б) 3 м
- в) 3,5 м

г) 4 м

Правильный ответ: б

26. Какое максимальное количество игроков разрешено заявлять за волейбольную команду на одну игру?

а) 16

б) 14

в) 12

г) 10

Правильный ответ: в

27. Что из перечисленного является запрещённым в волейболе:

а) игра без номеров

б) игра в холодную погоду в тренировочных костюмах

в) игра в очках

г) игра босиком

Правильный ответ: а

28. Какое максимальное количество партий может быть в одном волейбольном матче?

а) 3

б) 4

в) 5

г) 6

Правильный ответ: в

29. Поддача в волейболе осуществляется:

а) одной рукой, после того, как мяч подброшен или выпущен с руки

б) двумя руками, после того, как мяч подброшен или выпущен с руки

в) как получится

г) броском

Правильный ответ: а

30. Переход игроков по зонам осуществляется:

а) когда захотят игроки

б) после каждой атаки

в) переходить не обязательно

г) после любой потери мяча соперниками

Правильный ответ: г

31. Можно ли блокировать мяч с подачи?

а) да

б) нет

в) если стоишь в первой линии, то да

г) если подача слабая, то можно

Правильный ответ: б

32. Сколько раз разрешается подбрасывать мяч, чтобы выполнить подачу?

а) если мяч свободно падает на пол, то 2 раза

б) пока не кончится время

в) один раз

г) сколько хочешь

Правильный ответ: в

33. В какой стране изобрели баскетбол?

а) Англия

б) США

в) Испания

г) Бразилия

Правильный ответ: б

34. Что означает слово «баскетбол»?

- а) «Баск (житель баскских земель в Испании) +мяч»
- б) «Бакс (доллар)+мяч»
- в) «Бас (мужской голос) +мяч»
- г) «Корзина+мяч»

Правильный ответ: г

35. Какие цвета щитов разрешены?

- а) Белый и чёрный
- б) Белый и прозрачный
- в) Жёлтый и прозрачный
- г) Белый и жёлтый

Правильный ответ: б

36. Кто вместо травмированного игрока получает право выполнить штрафные броски?

- а) Любой игрок-партнёр травмированного.
- б) Капитан команды.
- в) Игрок, заменивший травмированного.
- г) Штрафные броски заменяются вбрасыванием из-за боковой линии.

Правильный ответ: в

37. Как классифицировать попадание мяча в любую часть тела судьи?

- а) Выход мяча за боковую линию.
- б) Выход мяча за лицевую линию.
- в) Спорный мяч.
- г) Как попадание мяча в пол в то место, где стоит судья.

Правильный ответ: г

38. Какое решение должен принять судья, если мяч застрял на опоре кольца?

- а) спорный мяч.
- б) вбрасывание той команды, чей игрок последним касался мяча.
- в) вбрасывание той команды, на чьём щите застрял мяч.
- г) вбрасывание той команды, для которой щит с застрявшим мячом является чужим.

Правильный ответ: а

39. Какой термин (определение) не существует?

- а) штрафной бросок
- б) «мёртвый мяч».
- в) вне игры
- г) «живой мяч»

Правильный ответ: а

40. Какой цены заброшенного мяча не существует?

- а) 1 очко
- б) 2 очка
- в) 3 очка
- г) 4 очка

Правильный ответ: г

41. При каком минимальном количестве игроков в одной команде разрешается продолжать игру?

- а) 1
- б) 2
- в) 3
- г) 4

Правильный ответ: б

42. Размеры баскетбольной площадки составляют:

- а) 28 м x 15 м
- б) 18 м x 9 м
- в) 24 м x 12 м
- г) 36 м x 18 м

Правильный ответ: а

43. В баскетболе, чтобы вывести мяч из своей зоны команде дается:

- а) 10 сек
- б) 8 сек
- в) 12 сек
- г) 3 сек

Правильный ответ: б

44. Высота баскетбольного кольца:

- а) 3 м 15 см
- б) 3 м 10 см
- в) 3 м 05 см
- г) 2 м 70 см

Правильный ответ: в

45. Игра в баскетболе начинается....

- а) с приветствия команд
- б) с начала разминки
- в) спорным броском в центральном круге
- г) со времени, указанного в расписании игр

Правильный ответ: в

46. Штрафной бросок в баскетболе оценивается в:

- а) 1 очко
- б) 2 очка
- в) 3 очка
- г) 4 очка

Правильный ответ: а

47. Игра в баскетболе заканчивается...

- а) в момент подписания протокола старшим судьей
- б) когда звучит сигнал секундометриста, указывающий на истечение игрового времени
- в) уходом команд с площадки
- г) мяч вышел за пределы площадки

Правильный ответ: б

48. Укажите количество игроков баскетбольной команды, одновременно находящихся на площадке.

- а) 4
- б) 5
- в) 6
- г) 7

Правильный ответ: б

49. Что обозначает в баскетболе термин «пробежка»?

- а) выполнение с мячом в руках более одного шага
- б) выполнение с мячом в руках двух шагов
- в) выполнение с мячом в руках трех шагов
- г) выполнение с мячом в руках более двух шагов

Правильный ответ: г

50. В баскетболе на атаку кольца соперника команде дается:

- а) 30 сек
- б) 28 сек

в) 24 сек

г) 25 сек

Правильный ответ: в

51. Техника баскетбола состоит из:

а) техники передвижения и владения мячом

б) техники передвижения и техники отбора мяча

в) техники передвижения и противодействия

г) техники нападения и техники защиты

Правильный ответ: в

52. Что означает ошибка «двойное ведение» в баскетболе:

а) ошибка, когда возобновляется ведение мяча после его фиксации в руках

б) долгая задержка мяча в воздухе во время ведения

в) ошибка, при которой выполняется прыжок с мячом

Правильный ответ: а

53. Что должен назначить судья при обоюдном фоле?

а) Штрафные броски в корзины обеих команд + фолы игрокам обеих команд.

б) Спорный мяч + фолы игрокам обеих команд.

в) Спорный мяч.

г) Штрафные броски в корзины обеих команд.

Правильный ответ: б

54. Нарушение зоны – это:

а) когда игрок находится в 3-х сек. зоне более 3-х сек.

б) когда игрок, владея мячом, переходит или передает мяч из зоны нападения в зону защиты

в) когда пас делается из зоны 3-х секунд

г) когда пас делается из-под своего кольца в зону нападения

Правильный ответ: б

55. В баскетболе внутри трапеции соперников игрок должен находиться не более:

а) 5 сек

б) 4 сек

в) 3 сек

г) 2 сек

Правильный ответ: в

56. Что такое «фол»?

а) персональное замечание игроку или тренеру

б) перерыв в игре

в) заброшенный мяч с игры

г) заброшенный мяч со штрафного броска

Правильный ответ: а

57. Что такое «тайм-аут»?

а) минутный перерыв в игре

б) окончание игры

в) замена игроков

г) штрафной бросок

Правильный ответ: а

58. Что такое «прессинг»?

а) вид замены игроков в игре

б) вид личной активной защиты

в) вид попадания на кольцо

г) вид быстрого прорыва

Правильный ответ: б

59. Сколько очков получает команда, забросившая мяч в кольцо с дистанции далее 6 метров?

- а) одно
- б) два
- в) три
- г) четыре

Правильный ответ: в

60. Сколько игроков может быть заявлено в баскетбольную команду?

- а) 8
- б) 10
- в) 12
- г) 14

Правильный ответ: в

61. Что такое «блокировка» в баскетболе?

- а) выбивание мяча из рук соперника
- б) нарушение правил, препятствие продвижению соперника, не владеющего мячом
- в) нарушение правил, препятствие продвижению соперника, владеющего мячом
- г) толчок игрока, владеющего мячом

Правильный ответ: б

62. Что такое «дриблинг»?

- а) бросок мяча
- б) ведение мяча
- в) нарушение правил выбрасывания мяча в игру
- г) штрафной бросок

Правильный ответ: б

63. Что такое «технический фол»?

- а) преднамеренное нарушение правил спортивной этики
- б) невозможность продолжать игру по причине технических неполадок на площадке
- в) перерыв в игре по причине травмы игрока
- г) неправильное применение атаки игрока

Правильный ответ: а

64. В какой стране появился и начал развиваться футбол:

- а) Португалия
- б) Англия
- в) Бразилия

65. Голкипер – это:

- а) нападающий
- б) вратарь
- в) защитник
- г) полузащитник

Правильный ответ: б

66. С какого расстояния пробивается «пенальти» в футболе?

- а) 9
- б) 10
- в) 11
- г) 12

Правильный ответ: в

67. Что означает «желтая карточка» в футболе?

- а) замечание
- б) предупреждение
- в) выговор

г) удаление

Правильный ответ: б

68. Укажите количество игроков футбольной команды, одновременно находящихся на площадке?

а) 8

б) 9

в) 10

г) 11

Правильный ответ: г

69. Сколько длится один тайм в мини-футболе:

а) 20 мин

б) 25 мин

в) 30 мин

г) 35 мин

Правильный ответ: а

70. Сколько таймов в матче в мини-футболе:

а) 4

б) 3

в) 2

г) 1

Правильный ответ: в

71. Сколько таймов в матче в футболе:

а) 1

б) 2

в) 3

г) 4

Правильный ответ: б

72. Сколько длится один тайм в футболе:

а) 20 мин

б) 25 мин

в) 30 мин

г) 45 мин

Правильный ответ: г

73. Положение «вне игры» в футболе - это:

а) офсайд

б) аут

в) конец игры

г) перерыв

Правильный ответ: а

74. С какого расстояния пробивается пенальти после определённого количества фолов в мини-футболе:

а) 8 метров

б) 9 метров

в) 10 метров

г) 11 метров

Правильный ответ: в

75. Как называется линия, на которой расположены футбольные ворота?

а) торцевая линия

б) поперечная линия

в) боковая линия

г) линия ворот

Правильный ответ: г

76. Каким способом определяется право начального удара и выбор ворот в начале футбольного матча?

- а) жеребьёвкой
- б) по решению арбитра
- в) на выбор гостей
- г) на выбор хозяев

77. С какого момента после возобновления игры в футболе мяч считается в игре?

- а) с момента касания игрока к мячу
- б) с момента начала движения мяча
- в) когда мяч пройдёт путь равный длине его окружности
- г) когда после начального удара к мячу коснётся другой игрок

Правильный ответ: б

78. Из скольких ударов от каждой команды состоит серия «послематчевых пенальти» для определения победителя в футболе?

- а) 2
- б) 3
- в) 4
- г) 5

Правильный ответ: г

79. Что означает предъявленная футбольным арбитром красная карточка?

- а) замечание
- б) предупреждение
- в) удаление
- г) замена

Правильный ответ: в

80. Как называется штрафной удар, который совершают по воротам на расстоянии 11 метров:

- а) Аут
- б) Буллит
- в) Пенальти

Правильный ответ: в

81. Как называется гол, который футболист забил в свои ворота?

- а) автогол
- б) «мертвый мяч»
- в) ложный маневр
- г) штрафной

Правильный ответ: а

82. Что такое финт в футболе?

- а) определение местоположения мяча
- б) название тайма
- в) технический элемент, который выполняют, чтобы обмануть соперника
- г) второе наименование полузащитника

Правильный ответ: в

83. Какие цвета карточек существуют в футболе?

- а) зеленая, красная и желтая
- б) красная и желтая
- в) черная и красная
- г) синяя и красная

Правильный ответ: б

84. Чем сигнализирует нарушение боковой судья основному арбитру?

- а) флагом
- б) рукой

в) карточкой

г) свистком

Правильный ответ: а

84. Где должны располагаться футболисты соревнующихся команд при начальном ударе?

а) в центральном круге

б) в любой части поля, не считая вратарской зоны

в) только на половине поля соперника

г) только на своей половине поля

Правильный ответ: г

85. В какую сторону футболист должен направить мяч при начальном ударе?

а) в сторону поля соперников

б) в свою сторону

Правильный ответ: а

86. Как называется прием, который вводит мяч в игру?

а) пас

б) вбрасывание

в) начальный удар

г) финт

Правильный ответ: в

87. Удар с боковой линии назначается, когда мяч:

а) полностью пересек боковую линию по земле или по воздуху или коснется потолка

б) полностью пересек боковую линию по земле или по воздуху

в) коснется потолка

Правильный ответ: б

88. Укажите, как называются тренировочные циклы (в зависимости от масштаба времени), на основе которых строится процесс спортивной подготовки:

а) тренировочные, соревновательные, восстановительные

б) микроциклы, мезоцикл, макроциклы

в) оперативные, текущие, этапные циклы;

г) подготовительные, основные, соревновательные

Правильный ответ: б

89. Как называется обманное действие в баскетболе или футболе?

а) пас

б) вбрасывание

в) начальный удар

г) финт

Правильный ответ: г

90. Ввод мяча в игру в баскетболе в начале каждого периода и после каждой остановки называется:

а) вбрасывание

б) пас

в) начальный удар

г) финт

Правильный ответ: а

91. Передача мяча своему игроку называется:

а) вбрасывание

б) пас

в) начальный удар

г) финт

Правильный ответ: б

92. Уровень развития физических способностей человека определяются:

- а) индивидуальными спортивными результатами;
- б) разрядными нормативами единой спортивной классификации;
- в) тестами (контрольными упражнениями);
- г) работоспособностью человека.

Правильный ответ: в

93. С помощью чего судья подает сигнал игрокам?

- а) свистка
- б) голосом
- в) через судью информатора

Правильный ответ: а

94. С помощью чего судья объясняет игрокам, зрителям, судьям-секретарям какой пункт правил баскетбола был нарушен, кем он был нарушен и какие санкции понесет нарушивший правила игрок?

- а) словами
- б) через судью информатора
- в) жест
- г) табло

Правильный ответ: в

95. Соревнование между двумя командами или двумя противниками в какой-либо спортивной игре называется.

- а) партия
- б) матч
- в) период
- г) сет

Правильный ответ: б

96. Вид соревнований, в котором разыгрывают чемпионство.

- а) первенство
- б) матч
- в) отборочные соревнования
- г) чемпионат.

Правильный ответ: г

97. Технический элемент игры в волейбол, применяемый для противодействия атакующим ударам соперника, заключающийся в преграждении пути полёта мяча с помощью выпрыгивания и выставления рук над сеткой.

- а) пас
- б) аут
- в) блокирование
- г) передача.

Правильный ответ: в

98. Какого амплуа не существует в баскетболе?

- а) связующий
- б) защитник
- в) форвард
- г) центровой

Правильный ответ: а

99. Какого амплуа не существует в футболе?

- а) голкипер
- б) защитник
- в) форвард
- г) либеро

Правильный ответ: г

100. Какого амплуа не существует в волейболе?

- а) голкипер
- б) связующий
- в) доигровщик
- г) либеро

Правильный ответ: а

101. Исходя из задач управления подготовкой спортсмена, различают следующие виды контроля:

- а) педагогический и медико-биологический
- б) исходный, рубежный, итоговый
- в) оперативный, текущий, этапный
- г) предварительный, основной, заключительный

Правильный ответ: в

102. Вид спортивной подготовки с целью освоения спортсменом системы движений, соответствующей особенностям данной спортивной дисциплины и направленной на достижение высоких спортивных результатов.

- а) тактическая
- б) техническая
- в) общефизическая
- г) специально физическая

Правильный ответ: б

103. Вид спортивной подготовки, направленный на овладение рациональными формами ведения спортивной борьбы в процессе специфической соревновательной деятельности.

- а) специально физическая
- б) техническая
- в) общефизическая
- г) тактическая

Правильный ответ: г

104. Вид спортивной подготовки, направленный на воспитание физических качеств и развитие функциональных возможностей, создающих благоприятные условия для совершенствования всех сторон подготовки.

- а) специально физическая
- б) техническая
- в) общефизическая
- г) психическая

Правильный ответ: в

105. Вид спортивной подготовки, применяемый с целью формирования и совершенствования у спортсменов свойств личности и психических качеств, необходимых для успешного выполнения тренировочной деятельности, подготовки к соревнованиям и надежного выступления в них.

- а) специально физическая
- б) техническая
- в) общефизическая
- г) психическая

Правильный ответ: г

106. Интенсивная, часто максимальная нагрузка, связанная с выполнением соревновательной деятельности.

- а) соревновательная нагрузка
- б) техническая нагрузка
- в) функциональная нагрузка
- г) тренировочная нагрузка

Правильный ответ: а

107. Какой показатель нагрузки характеризует объем работы?

- а) темп выполнения
- б) мощность выполнения
- в) количество тренировочных занятий
- г) плотность выполнения упражнений в единицу времени

Правильный ответ: в

108. Какой показатель нагрузки характеризует интенсивность работы?

- а) число выполненных элементов
- б) темп выполнения
- в) количество тренировочных занятий
- г) количество тренировочных часов

Правильный ответ: б

109. Сколько послематчевых пенальти назначает судья, если игра закончилась вничью?

- а) 3
- б) 5
- в) 4
- г) 8

Правильный ответ: б

110. Фол в баскетболе, который назначают из-за неуважения к судьям, сопернику, задержки игры, нарушений процедурного характера.

- а) персональный фол
- б) командный фол
- в) личный фол
- г) технический фол

Правильный ответ: г

111. Фол в баскетболе, который назначают из-за неуважения к судьям, сопернику, задержки игры, нарушений процедурного характера.

- а) персональный фол
- б) командный фол
- в) дисквалифицирующий фол
- г) технический фол

Правильный ответ: а

112. Фол, который назначается участнику за контакт с соперником: баскетболист держит другого игрока, толкает его, ставит подножку, намеренно сталкивается во время перемещения по полю, препятствует его движению, выставляя руки, плечи, ноги.

- а) персональный фол
- б) неспортивный фол
- в) дисквалифицирующий фол
- г) технический фол

Правильный ответ: а

113. Розыгрыш, который может завершить партию в волейболе в пользу одной и команд, если та возьмет очко.

- а) сетбол
- б) матчбол
- в) тай-брейк
- г) фол

Правильный ответ: б

114. Розыгрыш, который может завершить исход матча в волейболе в пользу одной и команд, если та возьмет очко.

- а) сетбол
- б) матчбол
- в) дисквалифицирующий фол
- г) технический фол

Правильный ответ: а

115. Линия, которая находится под сеткой в волейболе и разделяет игровую площадку на две равные площадки.

- а) боковая
- б) линия атаки
- в) средняя
- г) лицевая

Правильный ответ: в

116. С какой линии выполняется подача в волейболе?

- а) боковая
- б) линия атаки
- в) средняя
- г) лицевая

Правильный ответ: г

117. Лучшие условия для развития быстроты реакции создаются во время:

- а) подвижных и спортивных игр
- б) челночного бега
- в) прыжков в высоту
- г) метаний

Правильный ответ: а

118. Документом, определяющим характер, цели, задачи, программу и расписание спортивных соревнований, руководство ими, состав участников, порядок допуска спортсменов, порядок выявления и поощрения победителей и призеров и другие организационные вопросы, является:

- а) календарь соревнований;
- б) положение о соревнованиях;
- в) правила соревнований;
- г) программа соревнований.

Правильный ответ: б

119. Основной документ, который является основой для отчета по итогам проведения соревнования и главным документом в целях представления спортсмена к присвоению спортивного разряда или спортивного звания, называется:

- а) календарь соревнований;
- б) положение о соревнованиях;
- в) правила соревнований;
- г) протокол соревнований.

Правильный ответ: г

120. Официальный документ, в котором изложены условия и порядок проведения соревнований, права и обязанности участников, организаторов и судей.

- а) календарь соревнований;
- б) положение о соревнованиях;
- в) правила соревнований;
- г) протокол соревнований.

Правильный ответ: в

121. Какие разделы не входят в положение о соревнованиях?

- а) критерии судейства;
- б) время и место проведения;

- в) цели и задачи соревнований;
- г) состав участников.

Правильный ответ: а

Тип заданий: выбор нескольких правильных ответов

1. Перечислите олимпийские виды спорта (указать 3 правильных ответов):

- а) футбол
- б) волейбол
- в) мини-футбол
- г) баскетбол

Правильный ответ: а, б, г

2. Перечислите контактные виды спорта (указать 3 правильных ответов):

- а) футбол
- б) волейбол
- в) мини-футбол
- г) баскетбол

Правильный ответ: а, в, г

3. Перечислите ошибки в волейболе (указать 3 правильных ответов):

- а) «четыре удара касания»
- б) «три удара касания»
- в) «двойное касание»
- г) мяч соприкоснулся с любой частью тела
- д) мяч коснулся сетки
- е) попадание в аут

Правильный ответ: а, в, е

4. Перечислите ошибки в баскетболе (указать 4 правильных ответов):

- а) слишком длинная передача
- б) «пробежка»
- в) двойное ведение
- г) сделано два шага с мячом
- д) нарушение правила трех секунд в атаке
- е) попадание в аут

Правильный ответ: б, в, д, е

5. Перечислите ошибки в футболе (указать 2 правильных ответов):

- а) игра рукой
- б) слишком длинная передача
- в) «двойное касание»
- г) при подкате игрок коснулся ноги соперника раньше, чем мяча
- д) мяч коснулся перекладины ворот
- е) пас головой

Правильный ответ: а, г,

6. Перечислите все виды подач в волейболе (указать 3 правильных ответов):

- а) двойная
- б) нижняя прямая
- в) верхняя прямая
- г) нижняя боковая
- д) высокая
- е) верхняя боковая

Правильный ответ: б, в, е

Тип заданий: установление соответствия

1. Установите соответствие количества игроков, находящихся на площадке, игровым видам спорта:

1. 6	а) футбол
2. 5	б) мини-футбол
3. 11	в) баскетбол
4. 5	г) волейбол

Правильный ответ: 1 г, 2 б/в, 3 а, 4 б/в

2. Установите соответствие длительности игрового времени игровым видам спорта:

1. 2X20	а) футбол
2. 4 X10	б) мини-футбол
3. 2X45	в) баскетбол

Правильный ответ: 1 б, 2 в, 3 а

3. Установите соответствие ошибок игровым видам спорта:

1. «Двойное ведение»	а) футбол
2. Игра рукой	б) баскетбол
3. Четыре касания	в) волейбол

Правильный ответ: 1 б, 2 а, 3 в

4. Установите соответствие ввода мяча в игру игровым видам спорта:

1. начальный удар	а) футбол
2. подача	б) баскетбол
3. спорный бросок в центральном круге	в) волейбол

Правильный ответ: 1 а, 2 в, 3 б

5. Установите соответствие размеров площадки/поля игровым видам спорта:

1. 28X15	а) футбол
2. 45X90	б) баскетбол
3. 9X18	в) волейбол

Правильный ответ: 1 б, 2 а, 3 в

6. Установите соответствие действий при подаче мяча фазам двигательного действия:

1. подготовительная	а) ударное движение по мячу
2. основная	б) опускание рук и переход к новым действиям
3. заключительная	в) подбрасывание мяча, замах

Правильный ответ: 1 в, 2 а, 3 б

Тип заданий: установление последовательности

1. Установите последовательность действий при подаче мяча в волейболе

- а) подбрасывание мяча, замах
- б) опускание рук и переход к новым действиям
- в) ударное движение по мячу

Правильный ответ: а, в, б

Тип заданий: тест на открытый ответ

1. Положение мяча в волейболе, когда он оказывается за пределами площадки, называется _____

Правильный ответ: аут

2. Игровой вид спорта, в котором можно забивать мяч в ворота любой частью тела, кроме руки, называется _____

Правильный ответ: футбол

3. Вид спорта, в котором соревнуются две команды, стараясь направить мяч так, чтобы он оказался на площадке соперника называется _____

Правильный ответ: волейбол

4. Игровой вид спорта, в котором нужно руками забить как можно больше мячей в корзину соперника, называется _____

Правильный ответ: баскетбол

5. Как называется действие с мячом в волейболе, когда он вводится в игру?

Правильный ответ: подача

6. В баскетболе выполнение более двух шагов с мячом называется:

Правильный ответ: пробежка

7. Как называется действие с мячом в футболе, когда он вводится в игру _____

Правильный ответ: начальный удар

8. Как называется дополнительное время, которое дается после основного времени при равном счете _____.

Правильный ответ: овертайм

9. Как называется несоблюдение правил вследствие персонального контакта с соперником или неспортивного поведения _____

Правильный ответ: фол

10. Наступательное движение в сторону ворот соперника _____

Правильный ответ: атака

11. Как называется положения мяча вне игры в футболе _____

Правильный ответ: офсайд

12. Штрафной удар с 11-ти метровой отметки в футболе _____

Правильный ответ: пенальти

13. Бросок в баскетболе, за который начисляется 1 очко _____

Правильный ответ: штрафной бросок

14. Что в футболе означает голкипер _____

Правильный ответ: вратарь

15. Документ, в который заносятся результаты соревнований.

Правильный ответ: протокол

16. Результатом физической подготовки является физическая _____.

Правильный ответ: подготовленность.

17. Документ, дающий право спортсмену или команде участвовать в соревнованиях.

Правильный ответ: заявка.

18. Искусство ведения спортивной борьбы в игровых видах спорта, совокупность форм и способов борьбы в целях достижения наивысшего результата, победы.

Правильный ответ: тактика.

19. Как называется забитый в ворота мяч в футболе?

Правильный ответ: гол.

20. Игрок в волейболе, который отличается от команды цветом формы.

Правильный ответ: либеро.

21. Вид соревнований, в котором разыгрывают чемпионство.

Правильный ответ: чемпионат.

22. Как называется обманное действие в баскетболе?

Правильный ответ: финт.

23. Ввод мяча в игру в баскетболе в начале каждого периода и после каждой остановки называется _____.

Правильный ответ: вбрасывание

24. Передача мяча своему игроку называется _____.

Правильный ответ: пас.

25. Что означает желтая карточка в футболе?

Правильный ответ: предупреждение.

26. С помощью чего судья подает сигнал игрокам?

Правильный ответ: свисток.

27. С помощью чего судья объясняет игрокам, зрителям, судьям-секретарям какой пункт правил баскетбола был нарушен, кем он был нарушен и какие санкции понесет нарушивший правила игрок?

Правильный ответ: жест.

28. Соревнование между двумя командами или двумя противниками в какой-либо спортивной игре называется.

Правильный ответ: матч

29. Карточку какого цвета показывает судья нарушившему правила игроку, обозначающую предупреждение?

Правильный ответ: желтого

30. Карточку какого цвета показывает судья нарушившему правила игроку, обозначающую удаление?

Правильный ответ: красного

31. Официальный документ, в котором изложены условия и порядок проведения соревнований, права и обязанности участников, организаторов и судей.

Правильный ответ: правила соревнований.

32. Действия игроков в волейболе, предотвращающие атаку соперника или позволяющие оставить мяч в игре после этого _____

Правильный ответ: защита

Тип заданий: числовой ответ

1. Какое максимальное количество очков можно получить за попадание мяча в корзину в баскетболе?

Правильный ответ: 3

2. Сколько очков присуждается за попадание в кольцо в баскетболе, если он выполнен из трехсекундной зоны?

Правильный ответ: 2

3. За какое количество персональных фолов игрока в баскетбол удаляют с площадки?

Правильный ответ: 5

4. Сколько таймов в футболе?

Правильный ответ: 2

5. До сколько побед проводится партия в волейболе?

Правильный ответ: 3

6. Сколько таймов в мини-футболе?

Правильный ответ: 2

7. Сколько секунд может находиться баскетболист перед кольцом соперника в зоне, обозначенной трапецией?

Правильный ответ: 3

8. Какое максимальное количество касаний мяча в волейболе разрешено сделать одной команде?

Правильный ответ: 3

9. До сколько очков играется партия в волейболе?

Правильный ответ: 25

10. Сколько секунд дается в баскетболе, чтобы выполнить бросок в корзину соперника

Правильный ответ: 24

11. Сколько человек играет на площадке в волейболе?

Правильный ответ: 6

12. Сколько человек играет на поле в футболе?

Правильный ответ: 11

13. Сколько человек играет на площадке в баскетболе?

Правильный ответ: 5

14. Со скольки метров пробивается пенальти?

Правильный ответ: 11

15. Сколько времени длится матч в футболе?

Правильный ответ: 90 минут

Тип заданий: Ситуационные задачи, мини-кейсы

1. Считается ли ошибкой, если при выполнении подачи мяча в волейболе он перелетел на сторону соперника, но коснулся сетки? (да, нет)

Правильный ответ: нет

2. Будет ли считаться ошибкой, если стопа игрока в волейбол окажется на стороне соперника, переступив среднюю линию? (да, нет)

Правильный ответ: да

3. При игре в баскетбол соперник пытается выбить мяч и попадает по рукам в тот момент, когда игрок бросает мяч в кольцо. Что назначит судья?

Правильный ответ: штрафной бросок

4. Если игрок в баскетбол бросает мяч в кольцо, попадает, но в этот момент соперник бьет его по рукам, будет ли мяч засчитан? (да, нет)

Правильный ответ: да

5. Студенты на учебном занятии в основной части сначала выполнили упражнения на воспитание силовых способностей, затем изучили технику верхней прямой подачи, далее выполнили упражнения на воспитание выносливости. Целесообразна ли такая последовательность? (да, нет)

Правильный ответ: нет

6. Студенты на учебном занятии в основной части сначала изучили технику верхней прямой подачи, затем закрепили технику передач двумя руками сверху и двумя руками снизу, далее выполнили упражнения на воспитание силовых способностей. Целесообразна ли такая последовательность? (да, нет)

Правильный ответ: да

7. Игрок готовится выполнить подачу мяча в волейболе. Он подбрасывает мяч, но мяч падает на пол. Может ли игрок повторить подачу? (да, нет)

Правильный ответ: нет.

8. В волейболе проходит решающая партия. Сколько очков должна набрать лидирующая команда, чтобы была произведена смена площадки командами?

Правильный ответ: 8 очков.

9. Команда защищает футбольные ворота. В процессе игры мяч, коснувшись защитника, уходит из игры за линию ворот. Что назначит судья?

Правильный ответ: угловой удар.

10. Две команды играют в футбол. Игрок одной из команд уже имеет желтую карточку. В процессе игры он получает еще одну желтую карточку, которая превращается в красную карточку. Игрока удаляют с поля. В данной ситуации может ли запасной игрок выйти на место удаленного? (да, нет)

Правильный ответ: нет.

11. Баскетболист в игре выполняет бросок в кольцо. Игрок противоположной команды совершает фол в отношении игрока, выполняющего бросок. Сколько штрафных бросков назначит судья, если попадание в кольцо было засчитано?

Правильный ответ: 1

12. Две команды играют в баскетбол. В процессе игры игрок одной из команд получает 5 фолов и его удаляют с площадки. В данной ситуации может ли запасной игрок выйти на место удаленного? (да, нет)

Правильный ответ: да

13. В баскетболе игрок попадает в кольцо. Из-за какой линии мяч вводится в игру?

Правильный ответ: из-за лицевой.

14. Студент планирует совершенствовать технику подачи мяча в волейболе. Какие условия будут способствовать решению этой задачи?

1. Подачи мяча в парах, стоя на боковых линиях.
2. Подачи мяча через сетку, стоя на расстоянии 4 метра от сетки.
3. Подачи через сетку на точность в правую или левую половины площадки, в определенную игровую зону, стоя на лицевой линии.

Правильный ответ: 3

15. Студент планирует совершенствовать технику ведения мяча в баскетболе. Какие условия будут способствовать решению этой задачи?

1. Ведение мяча стоя на месте со зрительным контролем.
2. Ведение мяча с быстрой темпе, комбинируя высокое и низкое ведение, без зрительного контроля.
3. Ведение мяча в ходьбе со зрительным контролем, чередуя высокое и низкое ведение.

Правильный ответ: 2

16. Какое наказание получает футболист, умышленно нарушающий правила 9 м при выполнении штрафных и свободных ударов?

Правильный ответ: Предупреждение, а при повторном нарушении – удаление с поля

17. Ситуативная задача в баскетболе. При выполнении игроком команды «А» последнего метрового броска мяч не коснулся кольца; мяч передан игроку команды «Б» для вбрасывания из-за боковой линии. Возможна ли замена игроков? (да, нет)

Правильный ответ: нет

18. Ситуативная задача в баскетболе. Раздается свисток судьи после того, как мяч заброшен в корзину с игры. Можно ли производить замену или предоставить минутный перерыв? (да, нет)

Правильный ответ: да.

19. Ситуативная задача в баскетболе. Сколько игроков может располагаться по боковым линиям ограничительной зоны при выполнении штрафных бросков?

Правильный ответ: Максимум 5 игроков (3 защитника, 2 нападающих) могут занимать полосу вдоль области штрафного броска, глубиной в один метр.

20. Две команды играют в мини-футбол. Одна из команд набирает 6 фолов. Что назначает судья?

Правильный ответ: 10-метровый удар

21. Будет ли считаться ошибкой, если один волейболист коснулся мяча два раза: первый раз при блокировании, второй - при передаче мяча другому игроку? (да, нет)

Правильный ответ: нет

22. При введении мяча в игру из аута в мини-футболе дается 4 секунды. Игрок не успел этого сделать. Что назначит судья?

Правильный ответ: свободный удар

23. Партия в волейболе играется до 25 очков. Счет на табло 23:25. Можно ли считать данный счет окончанием партии?

Правильный ответ: да.

24. Считается ли ошибкой, если при приеме мяча в волейболе мяч касается сначала руки, а затем ноги принимающего? (да, нет)

Правильный ответ: да

25. Проходит решающая партия в волейболе. Лидирующая команда набрала 8 очков. Что происходит дальше?

Правильный ответ: команды меняются площадками.

26. Футболист пытается отобрать мяч у соперника, но попадает по ногам. Что назначит судья?

Правильный ответ: штрафной удар.

27. Баскетболист выполняет ведение мяча и берет его в руки. Каковы дальнейшие действия игрока?

Правильный ответ: он должен выполнить передачу мяча партнеру или бросить по кольцу.

28. Баскетболист выполняет бросок по кольцу со своей половины площадки и попадает. Будет ли засчитан мяч?

Правильный ответ: да.

29. Волейболист выполняет подачу мяча. Мяч приземляется на линию. Считается ли это аутом?

Правильный ответ: нет.

30. Партия в волейболе играется до 25 очков. Счет на табло 24:25. Можно ли считать данный счет окончанием игры?

Правильный ответ: нет.

ФИЗИЧЕСКАЯ КУЛЬТУРА И СПОРТ ДЛЯ ИНВАЛИДОВ И ЛИЦ С ОГРАНИЧЕННЫМИ ВОЗМОЖНОСТЯМИ ЗДОРОВЬЯ (ЭЛЕКТИВНАЯ ДИСЦИПЛИНА)

(семестр: 1-6, промежуточная аттестация: зачет)

Тип заданий: выбор одного правильного ответа

1. Адаптивной физической культуре решаются две группы задач ...

- а) образовательные и воспитательные
- б) оздоровительные и коррекционные
- в) компенсаторные и развивающие
- г) общие и специфические

Правильный ответ: г

2. К общим задачам адаптивной физической культуры относится ...

- а) образовательные, воспитательные и оздоровительно-развивающие задачи
- б) компенсаторные, коррекционные, профилактические
- в) воспитательные, коррекционные, социальные

Правильный ответ: а

3. Объектом внимания в адаптивной физической культуре является ...

- а) здоровый человек
- б) спортсмен
- в) человек с отклонениями в состоянии здоровья

Правильный ответ: в

4. Приоритетными задачами адаптивной физической культуры являются ...

- а) оздоровительные, образовательные и воспитательные
- б) профилактика нарушений осанки и плоскостопия
- в) компенсаторные, коррекционные, профилактические
- г) развитие физических качеств и способностей занимающихся, закаливание

Правильный ответ: в

5. Адаптивная двигательная рекреация, как компонент (вид) адаптивной физической культуры, удовлетворяет потребности человека с отклонениями в состоянии здоровья (включая инвалида) в ...

- а) реализации своих способностей, сопоставлении их со способностями других людей, потребности в коммуникативной деятельности и социализации
- б) риске, повышенном напряжении, потребности испытать себя в необычных, экстремальных условиях, объективно и (или) субъективно опасных для здоровья и даже жизни
- в) его подготовке к жизни, бытовой и трудовой деятельности; в формировании положительного и активного отношения к адаптивной физической культуре
- г) отдыхе, развлечении, интересном проведении досуга, смене вида деятельности, получении удовольствия, в общении

Правильный ответ: г

6. Адаптивная физическая реабилитация, как компонент (вид) адаптивной физической культуры, удовлетворяет потребности человека с отклонениями в состоянии здоровья (включая инвалида) в ...

- а) риске, повышенном напряжении, потребности испытать себя в необычных, экстремальных условиях, объективно и (или) субъективно опасных для здоровья и даже жизни
- б) лечении, восстановлении у него временно утраченных функций (помимо тех, которые утрачены или разрушены на длительный срок или навсегда в связи с основным заболеванием, например, являющимся причиной инвалидности)
- в) отдыхе, развлечении, интересном проведении досуга, смене вида деятельности, получении удовольствия, в общении
- г) его подготовке к жизни, бытовой и трудовой деятельности; в формировании положительного и активного отношения к адаптивной физической культуре

Правильный ответ: б

7. Адаптивное физическое воспитание (образование), как компонент (вид) адаптивной физической культуры, удовлетворяет потребность индивида с отклонениями в состоянии здоровья в ...

- а) риске, повышенном напряжении, потребности испытать себя в необычных, экстремальных условиях, объективно и (или) субъективно опасных для здоровья и даже жизни
- б) отдыхе, развлечении, интересном проведении досуга, смене вида деятельности, получении удовольствия, в общении
- в) его подготовке к жизни, бытовой и трудовой деятельности; в формировании положительного и активного отношения к адаптивной физической культуре

Правильный ответ: в

8. Основные виды реабилитации:

- а) медицинская, физическая, профессиональная (трудовая), социальная, психологическая
- б) психологическая, терапевтическая, профессиональная, социальная
- в) физиотерапевтическая, психологическая, социальная, профессиональная

Правильный ответ: а

9. По способу организации формы физической реабилитации можно разделить на ...

- а) групповые, самостоятельные, индивидуальные
- б) в медицинских учреждениях, в санаториях, в пансионатах
- в) сменно-групповые, индивидуальные, поточные

Правильный ответ: а

10. Резкие наклоны, упражнения с отягощениями, стойки на голове, плечах, кувырки, висы вниз головой, соскоки со снарядов, длительные статические напряжения противопоказаны лицам ...

- а) с нарушением слуха
- б) с нарушением интеллекта
- в) с нарушением зрения

Правильный ответ: в

11. Какие критерии отражаются в дневнике самоконтроля при занятиях адаптивной физической культурой и спортом:

- а) дата, сон, настроение, самочувствие, работоспособность, содержание тренировки, пульс, нарушении режима дня
- б) время проведения занятий: утро, день, вечер
- в) пульс: утром, до тренировки, после тренировки, через 15 мин.

Правильный ответ: а

12. Необходимое количество углубленных медицинских осмотров в году для лиц, занимающихся адаптивной физической культурой ...

- а) 1 раз в год
- б) не менее 2 раз в год
- в) 3-4 раза в год

Правильный ответ: б

13. Антропометрия – это ...

- а) определение физической подготовленности
- б) описание внешних признаков физического развития
- в) измерение морфологических и функциональных признаков, характеризующих возрастные и половые особенности физического развития

Правильный ответ: в

14. С какой целью проводят антропометрическое обследование?

- а) для оценки уровня физического развития
- б) для оценки применяемых методик физического воспитания
- в) для определения уровня здоровья

Правильный ответ: а

15. Пробу Генчи применяют при оценке:

- а) состояния сердечно-сосудистой системы
- б) весо-ростового показателя
- в) состояния дыхательной и сосудистой системы и способности внутренней среды организма насыщаться кислородом
- г) показателей физического развития

Правильный ответ: в

16. Субъективными показателями самоконтроля являются:

- а) самочувствие, сон, аппетит, пульс за 1 минуту, масса тела, нарушение режима, болевые ощущения, спортивные результаты
- б) самочувствие, спортивные результаты, аппетит, частота дыхания, болевые ощущения;
- в) масса тела, нарушение режима, сон, аппетит, самочувствие
- г) самочувствие, болевые ощущение, аппетит, сон, спортивные результаты

Правильный ответ: а

17. Субъективное здоровье – это ...

- а) то здоровье, которое есть у субъекта на самом деле
- б) то здоровье, которое хотелось бы иметь субъекту
- в) то, как человек оценивает своё здоровье

Правильный ответ: в

18. Объективное здоровье – это ...

- а) то здоровье, которое есть у субъекта на самом деле
- б) то здоровье, которое хотелось бы иметь субъекту
- в) то, как человек оценивает своё здоровье

Правильный ответ: а

19. Статическое здоровье – это...

- а) состояние душевного благополучия, характерное отсутствием болезненных психических проявлений
- б) тот уровень здоровья, который определяется на данный момент времени
- в) способность адекватно реагировать на воздействие внешних факторов

Правильный ответ: б

20. Динамическое здоровье – это ...

- а) типичная совокупность форм и способов повседневной культурной жизнедеятельности личности, основанная на культурных нормах, ценностях, смыслах деятельности и укрепляющая адаптивные возможности организма
- б) здоровье, оцениваемое за определённый промежуток времени
- в) состояние покоя, расслабленности, возникающее вследствие снятия напряжения после сильных переживаний, физических нагрузок и др.

Правильный ответ: б

21. Самочувствие – это ...

- а) сопряжённая характеристика изменений психических и физиологических функций организма под влиянием определённой трудовой деятельности
- б) ощущение физиологической и психологической комфортности внутреннего состояния
- в) степень владения техникой действия, которая отличается повышенной концентрацией внимания на отдельные составные операции и нестабильными способами решения двигательной задачи

Правильный ответ: б

22. Физическое развитие – это ...

- а) комплекс морфологических и функциональных показателей организма, обусловленных внутренними факторами и жизненными условиями
- б) физиологическое состояние человек;
- в) антропометрический показатель
- г) процесс формирования двигательных навыков и развития физических способностей

Правильный ответ: а

23. Врачебное обследование бывает:

- а) первичное
- б) повторное
- в) дополнительное
- г) все варианты верны

Правильный ответ: г

24. Форма спины бывает:

- а) плоская, нормальная, седлообразная
- б) нормальная, круглая и плоская
- в) нормальная, круглая и седлообразная
- г) нормальная, круглая, плоская, седлообразная

Правильный ответ: г

25. Пробу Генчи применяют при оценке:

- а) состояния сердечно-сосудистой системы;
- б) весо-ростового показателя;
- в) состояния дыхательной и сосудистой системы и способности внутренней среды организма насыщаться кислородом;

г) показателей физического развития

Правильный ответ: в

26. Пробу Штанге применяют при оценке:

а) состояния сердечно-сосудистой системы;

б) весо-ростового показателя;

в) состояния дыхательной и сосудистой системы и способности внутренней среды организма насыщаться кислородом;

г) показателей физического развития

Правильный ответ: в

27. Методами педагогического контроля являются:

а) анкетирование занимающихся, преподавателей, и анализ рабочей документации учебно-тренировочного процесса

б) педагогическое наблюдения во время занятий, регистрация функциональных и других показателей, характеризующих деятельность занимающегося физическими упражнениями непосредственно на занятиях

в) тестирование различных сторон подготовленности, обоснованное прогнозирование спортивной работоспособности

г) верны все варианты

Правильный ответ: г

28. Объективными показателями самоконтроля являются:

а) антропометрические данные, показатели физического развития, подготовленности, функционального состояния

б) сон, аппетит, самочувствие

в) настроение, желание тренироваться

г) верны все варианты

Правильный ответ: а

29. Субъективными показателями самоконтроля являются:

а) самочувствие, сон, аппетит, пульс за 1 минуту, масса тела, нарушение режима, болевые ощущения, спортивные результаты

б) самочувствие, спортивные результаты, аппетит, частота дыхания, болевые ощущения;

в) масса тела, нарушение режима, сон, аппетит, самочувствие

г) самочувствие, болевые ощущение, аппетит, сон, спортивные результаты

Правильный ответ: а

30. Основными видами диагностики относятся:

а) врачебный контроль и самоконтроль;

б) диспансеризация и самоконтроль;

в) врачебно-педагогический контроль и самоконтроль

г) врачебный контроль, диспансеризация, врачебно-педагогический контроль и самоконтроль

Правильный ответ: г

31. Классификация упражнений, применяемых в лечебной гимнастике:

а) гимнастические, спортивно-прикладные, игры

б) упражнения для головы, конечностей, туловища

в) упражнения с произношением звуков, бррах, бррух, ах-ах, ж-ж-ж, шш

г) эстафеты с мячом, скакалками, гимнастическими палками

Правильный ответ: а

32. Упражнения, противопоказанные при заболеваниях сердечно-сосудистой системы (ССС):

а) задержка дыхания, натуживания, стойки на голове, кистях, ускорения

б) общеукрепляющие

в) дыхательные

г) плавание

Правильный ответ: а

33. Сколиоз – это:

- а) нарушение осанки во фронтальной плоскости (влево, вправо)
- б) нарушение осанки в сагиттальной плоскости (вперед, назад)
- в) нарушение осанки в поясничном отделе
- г) воронкообразная грудина

Правильный ответ: а

34. Физиологическим изгибом позвоночника не является:

- а) кифоз,
- б) сколиоз
- в) лордоз
- г) все ответы верны

Правильный ответ: б

35. Лечебная гимнастика показана при:

- а) высокой температуре
- б) сердечной недостаточности III степени
- в) хронических заболеваниях и заболеваниях вне обострения
- г) остром периоде заболеваний

Правильный ответ: в

36. Миопия – это:

- а) близорукость
- б) дальнозоркость;
- в) косоглазие;
- г) опущение век

Правильный ответ: а

37. Среди четырех важнейших факторов обусловленности индивидуального здоровья человека (они же – факторы риска при различных хронических заболеваниях) фактором с наименьшим весом является:

- а) экология (окружающая среда)
- б) здравоохранение (медицина)
- в) генетика (наследственность)
- г) индивидуальный образ жизни

Правильный ответ: б

38. Состояние организма связанное с недостаточным (сниженным) количеством витаминов в организме. Проявляется в быстрой утомляемости, понижении работоспособности, остроты зрения в темноте, шелушении кожи, снижении сопротивляемости организма инфекционным заболеваниям, называется:

- а) авитаминозом
- б) гиповитаминозом
- в) гипервитаминозом
- г) дисбактериозом

Правильный ответ: б

39. Индивидуальное развитие человека называется:

- а) онтогенезом
- б) филогенезом
- в) гистогенезом
- г) партеногенезом

Правильный ответ: а

40. Заболевание печени, характеризующееся воспалительными и дегенеративными изменениями ее ткани, часто сопровождающееся желтухой, называется:

- а) артритом

- б) гепатитом
- в) гастритом
- г) дисбактериозом

Правильный ответ: б

41. Для определения функциональных возможностей аппарата внешнего дыхания используют:

- а) массо-ростовой индекс Кетле,
- б) индекс Пирке,
- в) жизненный индекс,
- г) индекс Пинье

Правильный ответ: в

42. Гипотензия – это:

- а) снижение артериального давления
- б) прижизненное свертывание крови в сосудах
- в) заболевания, связанные с относительной недостаточностью холестерина
- г) омертвление участка сердечной мышцы вследствие внезапного нарушения его кровообращения

Правильный ответ: а

43. Обновление структур, которые были утрачены в результате патологических процессов, называется:

- а) реанимацией
- б) реабилитацией
- в) регенерацией
- г) рекреацией

Правильный ответ: в

44. К основным критериям физического развития не относится:

- а) длина тела
- б) масса тела
- в) частота сердечных сокращений (ЧСС)
- г) жизненная емкость легких (ЖЕЛ)

Правильный ответ: в

45. Существует пять типов реакции сердечно-сосудистой системы на физическую нагрузку. Нормотонический – самый благоприятный. Самым неблагоприятным является:

- а) гипотонический
- б) со ступенчатым возрастанием артериального давления
- в) гипертонический
- г) дистонический

Правильный ответ: а

46. Способность организма создавать и поддерживать постоянство внутренней среды называется:

- а) гомеостазом
- б) гомеокинезом
- в) гомеозисом
- г) гомеоморфизмом

Правильный ответ: а

47. Проба Ромберга определяет способность человека сохранять равновесие при отсутствии коррекции со стороны зрительного анализатора. Это:

- а) тест на координацию движений
- б) проба на кинестетическую чувствительность
- в) проба на проприоцептивную чувствительность
- г) исследование функциональных возможностей нервно-мышечного аппарата

Правильный ответ: г

48. Наиболее высокое давление в системе сосудов называется:

- а) систолическим давлением крови
- б) диастолическим давлением крови
- в) средним давлением крови
- г) пульсовым давлением крови

Правильный ответ: а

49. В целях оценки динамики функциональных возможностей системы внешнего дыхания не используется показатель:

- а) окружности грудной клетки
- б) жизненной емкости легких (ЖЕЛ)
- в) максимальной вентиляции легких
- г) пневмотахометрии

Правильный ответ: а

50. Средства физической реабилитации подразделяются на активные, пассивные и психорегулирующие. К активным средствам относится:

- а) элементы спорта и спортивной подготовки,
- б) массаж,
- в) мануальная терапия,
- г) мышечная релаксация

Правильный ответ: а

51. Средства физической реабилитации подразделяются на активные, пассивные и психорегулирующие. К пассивным средствам физической реабилитации относится:

- а) работа на тренажерах
- б) трудотерапия
- в) физиотерапия
- г) мышечная релаксация

Правильный ответ: в

52. Большое значение при дозировке физической нагрузки имеет её плотность, которая определяется отношением длительности времени фактического выявления упражнений к длительности всего занятия. На занятиях лечебной гимнастикой плотность нагрузки должна составлять:

- а) 5–10 %,
- б) 15–20 %,
- в) 30–40 %,
- г) 50–60 %.

Правильный ответ: г

53. Основными видами реабилитациями являются ...

- а) психологическая, терапевтическая, профессиональная, социальная
- б) физиотерапевтическая, психологическая, социальная, профессиональная
- в) медицинская, физическая, профессиональная (трудовая), социальная, психологическая

Правильный ответ: в

54. Врачебный контроль в процессе занятий АФК осуществляется путем проведения ...

- а) текущих осмотров
- б) врачебно-педагогических наблюдений
- в) углубленных и кратных медицинских осмотров
- г) повторных медицинских осмотров

Правильный ответ: в

55. К первостепенным требованиям при создании коррекционно-развивающей среды в процессе адаптивного физического воспитания людей с нарушением зрения относят

- а) гигиеническая, педагогические, психологические
- б) медико-биологические, социальные, педагогические
- в) медико-биологические, психологические, социологические
- г) гигиенические, социологические, педагогические

Правильный ответ: а

56. Формирование знаний и умений самостоятельного использования средств физической культуры в целях профилактики сопутствующих заболеваний и самосовершенствования относится к воспитанию:

- а) трудовому
- б) нравственному
- в) эстетическому
- г) умственному

Правильный ответ: а

57. По каким признакам классифицируют гимнастические упражнения ...

- а) статические, динамические
- б) активные и пассивные
- в) анатомическому, методической направленности, характеру активности, характеру работы мышц

Правильный ответ: в

58. Принцип компенсаторной направленности педагогических воздействий заключается в ...

- а) возмещении недоразвитых, нарушенных или утраченных функций за счет перестройки или усиленного использования сохранных функций и формирования обходных путей
- б) комплексном использовании всех органов чувств и активизацию сохранных функций в процессе выполнения физических упражнений
- в) постепенном, но систематическом формировании мотивационных убеждений в необходимости выполнения физических упражнений
- г) создании равноправных условий на занятиях физическими упражнениями, признании ценности каждой личности независимо от характерологических особенностей.

Правильный ответ: а

59. Какие задачи адаптивной физической культуры направлены на исправление имеющихся нарушений в состоянии здоровья?

- а) профилактические
- б) образовательные
- в) коррекционные

Правильный ответ: а

60. Что является главной задачей комплексной реабилитации инвалидов?

- а) повышение качества жизни
- б) повышение функциональных возможностей организма
- в) коррекция и компенсация имеющихся нарушений

Правильный ответ: а

61. Какой из перечисленных признаков не соответствует адаптивной двигательной рекреации?

- а) проведение занятий в свободное время
- б) произвольный выбор формы и содержания занятий
- в) направленность на достижение результата

Правильный ответ: в

62. Какой из видов адаптивной физической культуры направлен на удовлетворение потребности в активном отдыхе, общении и др.?

- а) адаптивная двигательная рекреация
- б) адаптивный спорт
- в) адаптивная физическая реабилитация

Правильный ответ: а

63. Понятие «компенсация» означает ...

- а) приспособление
- б) замещение
- в) исправление

Правильный ответ: б

64. К средствам адаптивной физической культуры относятся: ...

- а) плавание, режим дня, правила личной гигиены
- б) физические упражнения, естественно-средовые, гигиенические факторы
- в) прогулки, нормы общественной гигиены, водные процедуры

Правильный ответ: б

65. Система специальных и общепедагогических мер, направленных на ослабление или преодоление недостатков психофизического развития определяется как...

- а) компенсация
- б) коррекция
- в) адаптация

Правильный ответ: б

66. Активизация, поддержание и восстановление физических сил, профилактика утомления, интересное проведение досуга с инвалидами – это основные задачи:

- а) адаптивной двигательной рекреации
- б) адаптивной физической реабилитации
- в) адаптивного физического воспитания

Правильный ответ: а

67. Как называется прибор для определения жизненной емкости легких?

- а) спидометр
- б) спирометр
- в) тонометр
- г) пульсометр

Правильный ответ: б

68. Какие двигательные расстройства являются наиболее типичными и характерными для всех нозологических групп?

- а) вынужденное снижение двигательной активности, сокращение объема и интенсивности двигательной деятельности, снижение энергетических затрат
- б) ухудшение жизненно необходимых физических качеств: мышечной силы, быстроты и мощности движений, выносливости, ловкости, подвижности в суставах
- в) нарушение координационных способностей, которые негативно отражаются на качестве движений, необходимых в учебной, трудовой, бытовой деятельности
- г) низкий уровень развития физических качеств, нарушение координационных способностей, нарушение осанки, деформация стоп, гипокинезия

Правильный ответ: г

69. Что называют изменением форм и функций организма в процессе индивидуального развития?

- а) адаптация
- б) физическое развитие
- в) организм человека
- г) двигательная активность

Правильный ответ: б

70. Как называется организованный процесс управления физическим развитием и физическим образованием человека при помощи физических упражнений и гигиенических мероприятий?

- а) физическое воспитание
- б) саморегуляция
- в) тренированность
- г) самонаблюдение

Правильный ответ: а

71. Какие средства и приемы необходимо использовать для коррекции основных типов нарушения осанки?

- а) целенаправленные физические упражнения
- б) ношение корсета
- в) подбор специальной мебели
- г) все перечисленное верно

Правильный ответ: г

72. Какие показатели определяют уровень физического здоровья?

- а) наружный осмотр
- б) антропометрические измерения (рост, вес, окружности) в) ЖЕЛ
- в) все перечисленное верно

Правильный ответ: в

73. Основные средства восстановления после занятий физическими упражнениями:

- а) смена деятельности
- б) водные процедуры, баня, массаж, самомассаж
- в) режим дня, сон, рациональное питание
- г) все перечисленное верно

Правильный ответ: г

74. Метод индексов – это:

- а) соотношение двух или нескольких признаков;
- б) соотношение отдельных антропометрических показателей, которые вычисляют математически с помощью коэффициента регрессии; 32
- в) средние величины признаков физического развития, полученные путем статистической обработки данных боль

Правильный ответ: а

75. Основой антропометрических стандартов является:

- а) возраст;
- б) вес;
- в) рост;
- г) окружность грудной клетки;
- д) жизненная емкость легких

Правильный ответ: в

76. С помощью какого метода проводится оценка физического развития?

- а) тест РWC170;
- б) 12-ти минутный бег;
- в) метод индексов;
- г) велоэргометрия.

Правильный ответ: в

77. При кругловогнутой спине следует выбирать специальные упражнения, направленные на:

- а) уменьшение угла наклона таза;
- б) увеличение угла наклона таза;
- в) развитие статической выносливости;
- г) развитие аэробной выносливости.

Правильный ответ: а

78. При сутуловатости следует выбирать специальные упражнения, направленные на:

- а) уменьшение угла наклона таза;
- б) увеличение угла наклона таза;
- в) развитие статической выносливости;
- г) развитие аэробной выносливости

Правильный ответ: б

79. При выполнении упражнений на формирование правильной осанки, следует использовать:

- а) только статические упражнения;
- б) статические и динамические упражнения, упражнения на расслабление;
- в) упражнения на координацию и равновесие с элементами дыхательных упражнений;
- г) только упражнения с силовой направленностью;
- д) чередование статических, динамических упражнений с элементами дыхательной гимнастики, а также упражнения на расслабление, координацию и равновесие

Правильный ответ: д

80. Укажите правильное название системы Н.М. Амосова:

- а) «100 подскоков»;
- б) «1000 движений»;
- в) «1000 приседаний»;
- г) «100 наклонов»

Правильный ответ: б

81. Проба Ромберга является показателем деятельности:

- а) сердечно-сосудистой системы;
- б) дыхательной системы;
- в) вестибулярного аппарата;
- г) нервно-мышечного аппарата.

Правильный ответ: в

82. Точность мышечных усилий определяется с помощью:

- а) штангенциркуля;
- б) кистевого динамометра;
- в) спирометра

Правильный ответ: б

83. Состояние нервно-мышечного аппарата оценивается по результатам:

- а) теппинг-теста;
- б) пробы Ромберга;
- в) пробы Генчи;
- г) пробы Штанге

Правильный ответ: а

84. Пульсовое артериальное давление определяется:

- а) суммой систолического и диастолического артериального давления;
- б) разницей между систолическим и диастолическим артериальным давлением;
- в) отношением систолического к диастолическому артериальному давлению

Правильный ответ: б

85. Объективными и информативными критериями оценки физической нагрузки являются показатели:

- а) нервной системы;
- б) мочевыделительной системы;
- в) кардиореспираторной системы;

г) эндокринной системы

Правильный ответ: в

86. Под дыхательной гимнастикой понимают:

- а) применение комплекса физических упражнений с управляемым дыханием;
- б) применение комплекса физических упражнений, в котором специальные упражнения выполняются с управляемым дыханием
- в) физические упражнения только с участием дыхательной мускулатуры (межреберных мышц и диафрагмы)

Правильный ответ: а

87. Гимнастика А. Стрельниковой способствует:

- а) повышению физической работоспособности;
- б) ускоренному развитию мышц, помогающих дыханию, укреплению голосовых связок;
- в) повышению умственной работоспособности;
- г) избавлению от клаустрофобии

Правильный ответ: б

88. Аутогенная тренировка – это система:

- а) сознательно применяемых человеком безусловных рефлексов;
- б) сознательно применяемых человеком условных рефлексов;
- в) сознательно применяемых человеком психологических приемов;
- г) сознательно применяемых человеком физических упражнений

Правильный ответ: в

89. Продолжительные и регулярные занятия спортом или физическими упражнениями влияют:

- а) на состояние психики человека
- б) физическое развитие
- в) нет правильного ответа

Правильный ответ: б

90. Игровой, соревновательный методы относятся:

- а) к методу спортивного воспитания;
- б) методу физического воспитания;
- в) методу психического воспитания;
- г) методу физического развития.

Правильный ответ: б

91. Регулярность занятий, рациональное чередование нагрузок и отдыха - это принцип:

- а) доступности;
- б) динамичности
- в) систематичности
- г) периодичности

Правильный ответ: в

92. Динамика умственной работоспособности студентов в недельном учебном цикле имеет периоды:

- а) вработывания, устойчивой работоспособности и период ее снижения;
- б) «конечного порыва», нервно-эмоционального напряжения
- в) эмоционального переживания
- г) нервного расстройства

Правильный ответ: а

93. Производственная гимнастика — это:

- а) комплексы специальных упражнений, применяемых в режиме рабочего дня;
- б) рабочая поза, положение туловища, рабочее движение;
- в) санитарно-гигиеническое состояние места занятий;

г) бег по пересеченной местности.

Правильный ответ: а

94. Формами производственной гимнастики являются:

- а) вводная гимнастика, физкультурная пауза, физкультурная минутка;
- б) упражнения на снарядах;
- в) игра в настольный теннис;
- г) подвижные игры.

Правильный ответ: а

95. Какими показателями характеризуется физическое развитие?

- а) телосложением, развитием физических качеств, состоянием здоровья;
- б) наследственностью, конституцией, антропометрическими показателями;
- в) росто-весовыми показателями;
- г) физической подготовленностью.

Правильный ответ: а

96. Профилактика нарушения осанки осуществляется с помощью:

- а) скоростных упражнений;
- б) упражнений на «гибкость»;
- в) силовых упражнений;
- г) упражнений «на выносливость»

Правильный ответ: в

97. Какое из представленных утверждений не соответствует действительности?

- а) сочетая упражнения с закаливанием, можно повысить общую устойчивость организма к воздействию неблагоприятных факторов
- б) проведение занятий «на природе» создает благоприятный фон, повышает привлекательность занятий, способствует формированию эстетических восприятий
- в) оздоровительной эффект природных факторов обладает способностью к «переносу», он проявляется в различных условиях повседневной жизни и труда
- г) все представленные утверждения соответствуют действительности

Правильный ответ: в

98. Совокупность сведений о здоровье человека, истории его болезней, жизни, спортивной подготовке называется ...

- а) резюме;
- б) биография;
- в) характеристика;
- г) анамнез

Правильный ответ: г

99. Эффективность физических упражнений оздоровительной направленности определяется ...

- а) периодичностью и длительностью занятий, интенсивностью и характером используемых упражнений, режимом работы и отдыха;
- б) периодичностью и длительностью занятий;
- в) интенсивностью и характером используемых упражнений;
- г) режимом работы и отдыха.

Правильный ответ: а

100. Для предупреждения развития плоскостопия надо соблюдать следующие профилактические меры:

- а) не носить слишком тесную обувь, обувь на высоком каблуке или на плоской подошве;
- б) для уменьшения деформации свода стопы пользоваться супинаторами, постоянно выполнять корригирующие упражнения, укрепляющие мышцы стопы и голени;

- в) выполнять общеразвивающие упражнения, упражнения для нижних конечностей;
- г) все перечисленные.

Правильный ответ: г

101. Недостаток мышечной активности современного человека называют:

- а) атрофия;
- б) гипоксией;
- в) гипокинезией;
- г) гиподинамией.

Правильный ответ: в

102. Комплекс реакций, направленных на защиту организма от инфекционных агентов и чужеродных веществ?

- а) иммунитет.
- б) гомеостаз.
- в) гормональная регуляция.

Правильный ответ: а

103. Двигательная активность, ориентированная на восстановление и оздоровление организма характерна для ... направления физкультурного движения.

- а) общеприкладного
- б) корригирующего
- в) спортивного
- г) рекреационного

Правильный ответ: г

104. Наиболее объективная физическая нагрузка, вызывающая положительные сдвиги в организме, дозируется по:

- а) ЧСС (частоте сердечных сокращений)
- б) объему выполняемых физических упражнений
- в) интенсивности выполняемых физических упражнений
- г) интенсивностью и характером используемых средств
- д) ЧСС, объему и интенсивности выполняемых физических упражнений

Правильный ответ: а

105. Какие показатели необходимо учитывать для реализации оздоровительного воздействия ходьбы:

- а) время ходьбы;
- б) скорость ходьбы;
- в) пройденное расстояние;
- г) время ходьбы, её скорость расстояния.
- д) на быстроту движения.

Правильный ответ: г

106. Отношение времени, использованного непосредственно на двигательную деятельность обучающихся, к общей продолжительности занятия называется:

- а) индексом физической нагрузки;
- б) интенсивностью физической нагрузки;
- в) моторной плотностью занятия;
- г) общей плотностью занятия
- д) физической нагрузкой

Правильный ответ: в

107. Наиболее информативным, объективным и широко используемым в практике физического воспитания и спорта показателем реакции организма на физическую нагрузку является:

- а) время выполнения двигательного действия
- б) величина частоты сердечных сокращений (ЧСС)

- в) продолжительность сна;
- г) коэффициент выносливости.
- д) цвет кожи

Правильный ответ: б

108. Для развития вестибулярной устойчивости надо чаще применять упражнения:

- а) на равновесие
- б) на координацию движений;
- в) на быстроту движений;
- г) на силу.
- д) на выносливость

Правильный ответ: а

109. Под двигательной активностью понимают:

- а) суммарное количество двигательных действий, выполняемых человеком в процессе повседневной жизни;
- б) определенную меру влияния физических упражнений на организм занимающихся;
- в) определенную величину физической нагрузки, изменяемую параметрами объема и интенсивности;
- г) педагогический процесс, направленный на повышение спортивного мастерства.

Правильный ответ: а

110. Педагогический контроль в физическом воспитании это:

- а) объективное измерение изучаемых характеристик педагогического процесса
- б) проверка запланированных показателей физического воспитания для оценки применяемых средств, методов и нагрузок
- в) прояснение всех обстоятельств протекания дидактического процесса, точное определение его результатов
- г) правильное (по установленным критериям) оценивание знаний, двигательных умений и навыков
- д) учебная программа по физическому воспитанию

Правильный ответ: б

111. Двигательный навык – это:

- а) способность быстро и правильно выполнять действие
- б) двигательное действие, доведенное до автоматизма
- в) способность выполнять действие в неизвестных условиях

Правильный ответ: б

112. Характеристика утомления:

- а) нежелание работать
- б) временное снижение работоспособности организма
- в) повышение частоты сердечных сокращений

Правильный ответ: б

113. Какая направленность физического воспитания в большей степени призвана обеспечивать улучшение адаптивных возможностей организма людей к условиям трудовой и профессиональной деятельности:

- а) оздоровительно-гигиеническая
- б) рекреационно-массовая
- в) обще подготовительная
- г) спортивно-массовая
- д) профессионально-прикладная

Правильный ответ: д

114. Для оценки функционального состояния сердечно-сосудистой системы используются все перечисленные тесты, кроме:

- а) пробы Руфье

- б) двухступенчатой пробы Мастера
- в) пробы Мартине
- г) пробы Генчи

Правильный ответ: г

115. К задачам лечебной физкультуры у больных с пороками сердца относятся все перечисленные, за исключением:

- а) повышения компенсаторных возможностей сердечно -сосудистой системы
- б) расширения функциональной способности дыхательной системы
- в) улучшения нервно-психического состояния
- г) повышения физической работоспособности
- д) тренировки сердечно-сосудистой системы

Правильный ответ: г

116. Задачи лечебной физкультуры при заболеваниях печени и желчевыводящих путей заключаются:

- а) в регуляции нарушенного обмена веществ
- б) в улучшении процесса пищеварения
- в) в уменьшении застойных явлений в печени
- г) в улучшении двигательной функции желчного пузыря
- д) правильно все перечисленное

Правильный ответ: д

117. Формы ЛФК, не используемые при ожирении:

- а) ходьба;
- б) бег;
- в) плавание;
- г) лечебная гимнастика;
- д) занятия на циклических тренажерах.

Правильный ответ: б

118. Специальные упражнения при неврозах направлены на:

- а) улучшение мозговой гемодинамики
- б) тренировку подвижности нервных процессов
- в) тренировку равновесия, координации
- г) расслабление мышц
- д) все перечисленное

Правильный ответ: д

119. К основным признакам физического развития относится все перечисленное, кроме:

- а) длины тела
- б) массы тела
- в) обхвата грудной клетки
- г) состава крови
- д) жизненной емкости легких

Правильный ответ: г

120. Показателем, характеризующим максимальную производительность кардиореспираторной системы, является:

- а) весоростовой
- б) жизненная емкость легких
- в) ударный объем сердца
- г) МПК
- д) конечное систолическое давление

Правильный ответ: г

121. Наиболее рациональным типом реакции сердечно-сосудистой системы на функциональную пробу с физической нагрузкой является:

- а) нормотоническая
- б) дистоническая
- в) гипертоническая
- г) астеническая
- д) со ступенчатым подъемом артериального давления

Правильный ответ: а

Тип заданий: выбор нескольких правильных ответов

1. Аутогенная тренировка - это ... (указать 2 правильных ответов):

- а) процесс освоения социально-культурного опыта, подготовка к самостоятельной жизни в обществе;
- б) психорегулирующая тренировка;
- в) система приемов самовнушения, специальных средств релаксации, заимствованных из психогигиены, психологии и медицины;
- г) устные сообщения: отчеты, самоприказы, самооценки

Правильный ответ: б, в

2. При сколиозе специальными задачами ЛФК являются (указать 3 правильных ответов):

- а) воспитание правильной осанки
- б) развитие носового дыхания
- в) укрепление мышечного корсета
- г) повышение неспецифической сопротивляемости организма
- д) коррекция патологической деформации позвоночника

Правильный ответ: а, в, д

3. При артериальной гипертонии в качестве специальных рекомендуются упражнения (указать 3 правильных ответа):

- а) на повышение гибкости позвоночника
- б) на расслабление
- в) на координацию
- г) гимнастические упражнения с частой сменой исходных положений в быстром темпе с ограниченной амплитудой
- д) гимнастические упражнения для всех мышечных групп в медленном темпе с полной амплитудой

Правильный ответ: б, в, д

4. К наглядным методам обучения относятся (указать 3 правильных ответов):

- а) беседа
- б) демонстрация изучаемых процессов
- в) лабораторные опыты
- г) рассказ
- д) учебная лекция

Правильный ответ: б, г, д

5. На каких областях знаний базируется адаптивная физическая культура (указать 3 правильных ответов):

- а) коррекционная педагогика
- б) медицина
- в) микробиология
- г) физическая культура

Правильный ответ: а, б, г

6. Принцип гуманистической направленности означает (указать 3 правильных ответов):

- а) раскрытие потенциальных возможностей физического, психического, духовного развития и саморазвития личности

- б) свободу выбора доступных форм двигательной активности в процессе спортивной деятельности
- в) свободу выбора доступных форм двигательной активности в процессе учебной, досуговой, трудовой, спортивной деятельности в коллективных, индивидуальных, семейных, самостоятельных занятиях, ориентирующих на здоровый образ жизни
- г) создание равноправных условий на занятиях физическими упражнениями, признание ценности каждой личности независимо от физических и умственных способностей, отставания в развитии, характерологических особенностей
- д) создание равноправных условий на занятиях физическими упражнениями, признание ценности каждой личности независимо от характерологических особенностей

Правильный ответ: а, в, г

7. Относительными противопоказаниями к проведению общего массажа являются (указать 3 правильных ответов):

- а) сахарный диабет
- б) пиелонефрит
- в) кровотечения
- г) гастрит
- д) кожные заболевания
- е) расширение и воспаление вен
- ж) депрессивные состояния

Правильный ответ: в, д, е

8. Массаж показан при (указать 5 правильных ответов)

- а) ушибах, вывихах, растяжении связок
- б) хроническом остеомиелите
- в) церебральном атеросклерозе
- г) сахарном диабете
- д) тромбозах сосудов и тромбофлебитах
- е) артритах
- ж) дискинезия кишечника
- з) воспалительные заболевания ЛОР – органов

Правильный ответ: а, в, г, ж, з

9. Противопоказаниями к назначению релаксационной лечебно-профилактической гимнастики являются (указать 3 правильных ответов):

- а) период обострения хронических заболеваний;
- б) онкологические заболевания
- в) миопия высокой степени
- г) бронхиальная астма

Правильный ответ: а, б, в

10. Уровень физического развития оценивается с помощью методов (указать 2 правильных ответов):

- а) антропометрических стандартов
- б) стандартных шкал
- в) антропометрических индексов
- г) процентных отклонений

Правильный ответ: а, в

11. К видам реабилитации инвалидов не относятся (указать 2 правильных ответов):

- а) социальная;
- б) педагогическая;
- в) медицинская;
- г) физическая;
- д) психологическая.

Правильный ответ: б, в

12. Методы оценки физического развития человека (указать 3 правильных ответов):

- а) антропометрического взаимосочетания;
- б) физических стандартов;
- в) индексов;
- г) взаимосовмещений;
- д) антропометрических стандартов;
- е) корреляций.

Правильный ответ: в, д, е

13. Тесты для определения физической работоспособности (указать 2 правильных ответов):

- а) стандартный
- б) степ-тест 170
- в) волнообразных воздействий
- г) ограничительный
- д) велоэргометрический

Правильный ответ: б, д

14. Указать 2 неправильных методов развития силы:

- а) максимальных усилий;
- б) запредельных усилий;
- в) повторных усилий;
- г) динамических усилий;
- д) изометрических усилий;
- е) минимальных усилий;
- ж) электростимуляций.

Правильный ответ: б, е

15. Разновидности динамической силы (указать 4 правильных ответов):

- а) замедленная
- б) взрывная
- в) ускоренная
- г) скоростная
- д) быстрая
- е) предельная
- ж) медленная

Правильный ответ: б, г, д, ж

16. Виды гибкости (указать 4 правильных ответов):

- а) статистическая;
- б) динамическая;
- в) скоростная;
- г) активная;
- д) пассивная;
- е) амплитудная;
- ж) статическая.

Правильный ответ: б, г, д, ж

17. Разновидности специальной выносливости (указать 4 правильных ответов):

- а) скоростная;
- б) силовая;
- в) ведущая;
- г) статическая;
- д) базовая;
- е) скоростно-силовая.

Правильный ответ: а, б, г, е

18. Что учитывается при оценке ловкости (указать 3 правильных ответов):

- а) интеллектуальная сложность двигательной задачи;
- б) координационная сложность двигательной задачи;
- в) время восстановления после выполнения двигательной задачи;
- г) точность выполнения движения;
- д) время выполнения движения

Правильный ответ: б, г, д

19. К субъективным показателям самоконтроля относятся (указать 2 правильных ответов):

- а) самочувствие
- б) аппетит
- в) настроение
- г) скорость реакции на внешние раздражители

Правильный ответ: а, б

20. Как производится вдох в лечебных гимнастиках (указать 2 правильных ответов)?

- а) через рот
- б) через нос
- в) с созданием положительного сопротивления
- г) быстро
- д) медленно

Правильный ответ: б, д

21. К общим противопоказаниям к применению ЛФК при острой травме относятся (указать 2 правильных ответа):

- а) тяжелое состояние больного и высокая температура тела
- б) экстрасистолия
- в) кровотечение
- г) атония кишечника

Правильный ответ: а, в

22. Основные движения в поясничном отделе позвоночника при занятиях лечебной гимнастикой больных остеохондрозом (указать 2 правильных ответов):

- а) наклоны вперед
- б) боковые наклоны
- в) резкое прогибание позвоночника кзади
- г) вращение позвоночника в поясничном отделе

Правильный ответ: а, б

23. Противопоказаниями к ЛФК при шейном остеохондрозе являются (указать 2 правильных ответов):

- а) боли в шейном отделе позвоночника при физической нагрузке
- б) острое нарушение мозгового кровообращения
- в) острый болевой синдром
- г) плече-лопаточный периартрит

Правильный ответ: б, в

24. Преимущество занятий оздоровительной ходьбой заключается (указать 2 правильных ответов):

- а) быстрое достижение оздоровительного эффекта
- б) монотонность занятий ходьбой
- в) можно заниматься в любом возрасте
- г) легко дозировать нагрузку по самочувствию

Правильный ответ: в, г

25. Какие заболевания не являются противопоказаниями к применению аутогенной тренировки (укажите 3 правильных ответов)?

- а) повышенное артериальное давление;
- б) пониженное артериальное давление;
- в) заболевания ЖКТ в стадии обострения;
- г) бронхиальная астма;
- д) нарушение периферического кровообращения;
- е) тяжелые психические расстройства.

Правильный ответ: а, г, д

26. К видам реабилитации инвалидов не относятся (укажите 2 правильных ответов):

- а) социальная;
- б) педагогическая;
- в) медицинская;
- г) физическая;
- д) психологическая.

Правильный ответ: б, в

27. Какие физические упражнения, наиболее эффективны для повышения умственной работоспособности и профилактики переутомления в течение учебного (трудового) дня (укажите 2 правильных ответов):

- а) упражнения на внимание;
- б) простые и легкие кратковременные физические упражнения разной направленности;
- в) быстрая длительная ходьба на свежем воздухе.
- г) упражнения на развитие силы мышц спины.

Правильный ответ: б, в

28. Физическая подготовка подразделяется на (выбрать 2 правильных ответов):

- а) общую физическую подготовку;
- б) общую и соревновательную физическую подготовку;
- в) общую и игровую физическую подготовку;
- г) специальную физическую подготовку.

Правильный ответ: а, г

29. Функции физической культуры (укажите 4 правильных ответов):

- а) образовательная
- б) прикладная
- в) судейская
- г) спортивная
- д) рекреативная
- е) оздоровительно-реабилитационная
- ж) бытовая

Правильный ответ: а, б, г, д, е

30. Самоконтроль при занятиях физическими упражнениями определяется (выбрать 2 правильных ответов):

- а) частотой сердечных сокращений
- б) частотой дыхания
- в) измерением артериального давления
- г) потреблением кислорода

Правильный ответ: а, б

31. Задачи лечебной физкультуры при хронических заболеваниях органов дыхания включают (укажите 4 правильных ответа):

- а) общее укрепление и оздоровление организма
- б) профилактику дыхательной недостаточности
- в) развитие функции внешнего дыхания и стимуляцию тканевого дыхания
- г) улучшение гемодинамики

Правильный ответ: а, б, в, г

32. Показания к назначению ЛФК при заболеваниях органов пищеварения (укажите 4 правильных ответов):

- а) язвенная болезнь желудка;
- б) гастроэзофагеальная рефлюксная болезнь;
- в) дискинетические функциональные нарушения кишечника;
- г) острый гастрит;
- д) хронический гастрит.

Правильный ответ: а, б, в, д

33. Физические нагрузки при заболеваниях органов пищеварения (укажите 4 правильных ответов):

- а) воздействуют через движения с участием соответствующих скелетных мышц посредством моторно-висцеральных рефлексов;
- б) улучшают кровообращение в органах брюшной полости;
- в) являются основным методом лечения, оказывающим максимальный положительный эффект при обострении заболевания;
- г) стимулируют моторную функцию органов пищеварительной системы;
- д) способствуют восстановлению и сохранению трудоспособности.

Правильный ответ: а, б, г, д

Тип заданий: установление соответствия

1. Установите соответствие понятий и определений к ним:

Типы конституции (по В.М. Черноруцкому)

1. Астеники	а) промежуточный тип, с пропорциональным телосложением, уравновешенными процессами обмена веществ, хорошо развитой мускулатурой
2. Гиперстеники	б) высокие, худые люди. У них преобладают продольные размеры тела, голова небольшая, шея длинная, кости тонкие, кожа бледная, тонкая, бархатистая, сердце по размерам небольшое, желудок и кишечник маленькие, в процессах обмена преобладает распад (диссимиляция).
3. Нормостеники	в) люди, имеющие небольшой рост, мощный костяк, большую круглую голову, короткую шею, у них преобладают поперечные размеры тела, грудная клетка бочкообразная, кожа толстая, жирная, сердце большое, желудок и кишечник объемные, в обмене веществ преобладает процесс синтеза (ассимиляции)

Правильный ответ: 1б, 2в, 3а

2. Установите соответствие понятий и определений к ним:

1. Субъективное здоровье	а) тот уровень здоровья, который определяется на данный момент времени
2. Объективное здоровье	б) здоровье, оцениваемое за определённый промежуток времени
3. Статическое здоровье	в) то здоровье, которое есть у субъекта на самом деле
4. Динамическое здоровье	г) то, как человек оценивает своё здоровье

Правильный ответ: 1г, 2в, 3а, 4б

3. Установите соответствие понятий и определений к ним:

1. Адаптация	а) относительное динамическое постоянство внутренней среды и некоторых физиологических функций организма, обеспечивается сложной системой координированных приспособительных
--------------	--

	(адаптивных) механизмов, направленных на устранение или ограничение воздействия факторов внешней и внутренней среды организма.
2. Гомеостаз	б) ответная реакция организма на раздражение рецепторов, осуществляемая при посредстве центральной нервной системы.
3. Рефлекс	в) процесс приспособления организма к меняющимся условиям среды; как международный термин означает приспособление организма к общеприродным, производственным и социальным условиям.

Правильный ответ: 1в, 2а, 3б

4. Установите соответствие.

Различают близорукость трех степеней – до ___ диоптрий, среднюю – от ___ до ___ диоптрий и высокую – от ___ и выше

Выбрать из предложенных ниже вариантов:

- 2,0
- 2,5
- 3,0
- 3,5
- 4,0
- 4,5
- 5,0
- 5,5
- 6,0

Правильный ответ: 3,0, 3,5-6,0, 6,0

5. Установите соответствие понятий и определений к ним:

1. Физическое воспитание	а) Целенаправленный, систематический и организованный процесс формирования и развития у социальных субъектов качеств, необходимых им для выполнения каких-либо функций
2. Обучение	б) Оптимальная степень владения техникой действия, характеризующаяся автоматизированным (т.е. при минимальном контроле со стороны сознания) управлением движениями, высокой прочностью и надежностью исполнения
3. Двигательный навык	в) Упорядоченные способы взаимосвязанной деятельности преподавателя и обучающихся, при помощи которых достигаются прочные овладения знаниями, умения и навыки
4. Методы обучения	г) Педагогический процесс, направленный на системное освоения рациональных способов управления своими движениями, приобретение необходимых двигательных навыков, умений, а также связанных с этим процессом знаний

Правильный ответ: 1г, 2а, 3б, 4в

6. Установите соответствие понятий и определений к ним:

1. Длительность движения	а) это частота относительно равномерного повторения каких-либо движений, например, шагов в беге, гребков в гребле и т.п.
2. Темп движения	б) это отношение длины пути, пройденного телом (или какой-то частью тела), к затраченному на этот путь времени
3. Скорость движения	в) это мера физического воздействия движущейся части тела (или всего тела) на какие-либо материальные объекты (например, почву (при беге, прыжках и т.д.), какие-либо предметы (при поднимании, метании и т.п.) и т.д.
4. Сила движения	г) это время, затраченное на выполнение движения

Правильный ответ: 1г, 2а, 3б, 4в

Тип заданий: установление правильной последовательности

1. Этапами обучения двигательным действиям являются: _____, _____, _____.

углубленное детализированное разучивание,
формирование двигательного умения
ознакомление, первоначальное разучивание
формирование двигательного навыка, достижение двигательного мастерства

Правильный ответ:

1. ознакомление, первоначальное разучивание
2. углубленное детализированное разучивание
формирование двигательного умения
двигательного навыка
3. достижение двигательного мастерства

2. Расположите последовательно части, из которых состоит учебно-тренировочное занятие: _____, _____, _____.

основная
вводная (подготовительная)
заключительная
дополнительная

Правильный ответ: вводная (подготовительная), основная, заключительная

Тип заданий: тест на открытый ответ

1. Реакция организма на повреждения, выражающиеся в том, что органы и системы, не пострадавшие от действия повреждающего агента, берут на себя функцию разрушенных структур путем заместителей гиперфункции или качественных изменений функции называется _____

Выбрать из предложенных ниже вариантов:

реабилитация
коррекция
адаптация
компенсация

Правильный ответ: компенсация

2. Процесс приспособления организма к окружающей среде называется _____

Выбрать из предложенных ниже вариантов:

адаптация
коррекция
компенсация
реабилитация

Правильный ответ: адаптация

3. Ответ организма на те или иные внутренние или внешние раздражения называется _____

Выбрать из предложенных ниже вариантов:

адаптация
реактивность
компенсация
коррекция

Правильный ответ: реактивность

4. Жизненную емкость легких измеряют _____

Выбрать из предложенных ниже вариантов:

Тонометром

сантиметровой лентой
спирометром
хронометром

Правильный ответ: спирометром

5. Количество воздуха, которое может выдохнуть человек после максимально глубокого вдоха определяет _____

Правильный ответ: жизненная емкость легких

6. Ортостатическая проба оценивает состояние _____

Выбрать из предложенных ниже вариантов:

вегетативной нервной системы
сердечно-сосудистой системы
опорно-двигательного аппарата
дыхательной системы

Правильный ответ: вегетативной нервной системы

7. Оценка физического развития проводится с помощью _____ метода

Выбрать из предложенных ниже вариантов:

тест PWC170;

12-ти минутный бег;

метод индексов;

велоэргометрия

Правильный ответ: метод индексов

8. Формула определения жизненного индекса (ЖИ)

Выбрать из предложенных ниже вариантов:

рост;

$ЖИ = PWC170 / \text{масса тела};$

$ЖИ = ЖЕЛ / \text{масса тела}$

Правильный ответ: $ЖИ = ЖЕЛ / \text{масса тела}$

9. Состояние нервно-мышечного аппарата оценивается по результатам

Выбрать из предложенных ниже вариантов:

теппинг-теста

пробы Ромберга

пробы Генчи

пробы Штанге

Правильный ответ: теппинг-теста

10. Изменение форм и функций организма в процессе индивидуального развития называется _____

Выбрать из предложенных ниже вариантов:

адаптация

физическое развитие

организм человека

двигательная активность

Правильный ответ: физическое развитие

11. Организованный процесс управления физическим развитием и физическим образованием человека при помощи физических упражнений и гигиенических мероприятий называется _____

Выбрать из предложенных ниже вариантов:

физическое воспитание

саморегуляция

тренированность

самонаблюдение

Правильный ответ: физическое воспитание

12. Артериальное давление определяется _____

Правильный ответ: сфигмоманометром

13. Процесс формирования и изменения на протяжении жизни естественных морфофункциональных свойств организма ребенка и основанных на них психофизических качеств – это ... _____

Правильный ответ: физическое развитие

14. Частота дыхательных движений в покое не должна превышать _____ циклов в мин.

Выбрать из предложенных ниже вариантов:

10-12

12-16

14-18

12-18

Правильный ответ: 12-18

15. Процесс, направленный на воспитание двигательных (физических) качеств, способностей, необходимых в жизни и спортивной деятельности, называется _____

Выбрать из предложенных ниже вариантов:

тренировочным процессом;

учебным процессом;

физической подготовкой;

физическим развитием

Правильный ответ: физической подготовкой

16. Комплексное медицинское обследование физического развития и функциональной подготовленности занимающихся физической культурой и спортом – это _____

Выбрать из предложенных вариантов:

таможенный контроль;

врачебный контроль;

самоконтроль;

педагогический контроль.

Правильный ответ: врачебный контроль

17. Важный интегральный показатель функционального состояния организма называется _____

Выбрать из предложенных вариантов:

а) частотой сердечных сокращений;

б) пальпаторной пульсометрией;

в) ортостатической пробой;

г) артериальное давление.

Правильный ответ: частота сердечных сокращений

18. При нехватке в пище витаминов развивается _____

Выбрать из предложенных вариантов:

гипервитаминоз

гиповитаминоз

анемия

авитаминоз

Правильный ответ: авитаминоз

19. Способность организма противостоять утомлению во время длительного выполнения упражнений называется _____

Выбрать из предложенных вариантов:

ловкость

сила
выносливость
быстрота
гибкость

Правильный ответ: выносливость

20. Степень развития физических качеств – это результат _____

Выбрать из предложенных вариантов:

физической подготовки
специальной подготовки
общей подготовки
общей и специальной подготовки
общей физической подготовки

Правильный ответ: физической подготовкой

Тип заданий: Ситуационные задачи, мини-кейсы

1. При антропометрическом измерении, проведенном во второй половине дня (после обеденного приема пищи) у студента получены следующие данные: длина тела (170 см), масса тела (86,7 кг). Определить ИМТ и дать интерпретацию этому показателю. Какие требования антропологического исследования нарушены?

Ответ: ожирение (ИМТ=30); нарушено требование к правилам проведения соматоскопии и антропометрии – проведение исследования натощак или не ранее, чем через 2-3 часа после еды. При соблюдении требований показатель ИМТ был бы менее 30 и соответствовал бы определению – тучность.

2. Студент имеет клинический диагноз: сколиотическая болезнь 2 ст. Находится на свободном двигательном режиме. Жалобы на боли в спине, усиливающиеся при сидении и ходьбе, быструю утомляемость. Какой вид лечебной гимнастики необходим?

Ответ. Корригирующая гимнастика

3. Студент Е., 18 лет. Клинический диагноз: ожирение 2 ст. Жалобы на одышку, учащенное сердцебиение при незначительной физической нагрузке, утомляемость, сниженную работоспособность, боли и отеки в нижних конечностях к концу дня. В каких исходных положениях можно выполнять физические упражнения?

Ответ: Физические упражнения выполняются во всех исходных положениях с акцентом на крупные мышцы, в среднем и быстром темпе 40 минут - 1 час.

4. У студента диагностировано варикозное расширение вен нижней левой конечности. Какой вид лечебной гимнастики необходим, особенности проведения?

Ответ: Гимнастика выполняется в исходном положении лежа на спине с приподнятым ножным концом кушетки (мата), сидя, 40 минут.

5. У студента при оценке сердечно-сосудистой системы с использованием одномоментной функциональной пробы с приседанием получен показатель 43 (в % сравнительно с исходной в процентах). Что означает данный показатель?

Ответ: оценка «удовлетворительно».

6. Весоростовой показатель студентки, рассчитанный по формуле $ВРП = \text{масса тела (г)} / \text{длина тела (см)}$ составил 360 г/см.

На что указывает данный показатель?

Ответ: ВРП соответствует норме.

7. Индекс массы тела студента, рассчитанный по формуле $ИМТ = \text{вес тела (кг)} / \text{длина тела (м)}^2$ составил 37,7. Чему соответствует данный показатель?

Ответ: 2 степень ожирения, сильное ожирение.

8. Рассчитать и определить коэффициент пропорциональности (КП измеряется в %) по следующей формуле:

$$КП = P_1 - P_2 / P_2 \times 100,$$

где P_1 – длина тела в положении стоя;

P_2 – длина тела в положении сидя.

Норма: 87-92% (меньше 87% - короткие ноги, больше 92% - длинные ноги).

Сформулировать выводы.

Ответ: полученные данные и сопоставить с нормативными показателями.

9. У 20-летнего студента частота сердечных сокращений (ЧСС) в покое 90 уд/мин.

О чем это свидетельствует?

Ответ: у студента тахикардия (учащенное сердцебиение).

10. Экскурсия грудной клетки студентки (разница между вдохом и выдохом) составил 8 см. На что указывает данный показатель?

Ответ: данный показатель указывает на оценку «удовлетворительно».

11. Студент имеет высокий рост, худой. У него преобладают продольные размеры тела, голова небольшая, шея длинная, кости тонкие, кожа бледная. Какому типу конституции относится студент?

Ответ: астеник

12. Для оценки состояния вестибулярного аппарата использовать тест Ромберга. Студент удержал равновесие в течение 13 с. На что указывает данный показатель?

Ответ: оценка состояния вестибулярного аппарата «неудовлетворительно».

13. У студента П. хронический пиелонефрит. Можно ли ему заниматься физической культурой на улице в осенне-зимний период, плавать в бассейне?

Ответ: Нет, по причине противопоказаний при данном заболевании.

14. У студента диагностирован сколиоз (сколиотическая болезнь). Какие физические упражнения ему противопоказаны?

Ответ: Противопоказаны ассиметричные упражнения — плавание кролем, сотрясения туловища: бег, прыжки; упражнения, скручивающие туловище: повороты, повороты с наклоном, а также упражнения в положении сидя.

15. У студента гипертоническая болезнь 1 степени. Можно ли ему заниматься физической культурой? Какие упражнения показаны для занятий физической культурой и с каких исходных положений?

Ответ: Людям с повышенным артериальным давлением необходим активный двигательный режим, показаны дозированная ходьба, плавание, ходьба на лыжах. Физические упражнения выполняются с любого исходного положения.

16. Противопоказана ли студенту с бронхиальной астмой дыхательная гимнастика по Бутейко?

Ответ: нет, рекомендована.

17. Какие противопоказания к занятиям физическими упражнениями имеются при заболеваниях позвоночника, в частности при остеохондрозе шейного отдела?

Ответ: При заболеваниях позвоночника, в частности при остеохондрозе шейного отдела, противопоказаны резкие движения в шейном отделе, упражнения, связанные с осевыми нагрузками (бег, прыжки, соскоки), любые упражнения, сопровождающиеся болевыми ощущениями в позвоночнике.

18. Какие противопоказания к выполнению физических упражнений при гипотензии?

Ответ: Задержка дыхания во время выполнения силовых упражнений физические упражнения, не соответствующие возможностям организма.

19. Какие показания к выполнению физических упражнений предусмотрены при пороке сердца?

Ответ: Упражнения на координацию движений, быстроту реакции и в меньшей степени на силу, дозируемые по нагрузке и не предъявляющие высоких требований к органам кровообращения.

20. Как влияют перегрузки и переутомления во время выполнения физических упражнений на людей, имеющих эндокринные и обменные заболевания?

Ответ: негативно, перегрузки и переутомления при выполнении физических упражнений противопоказаны.

21. У студента С. диагностирована бронхиальная астма. Дисциплины по физической культуре он осваивает в группе ЛФК. Выполнение каких упражнений ему противопоказаны?

Правильный ответ: На занятиях студенту противопоказаны упражнения, вызывающие задержку дыхания, натуживание, гипервентиляцию легких.

22. Укажите последовательно, от каких факторов зависит здоровье человека (по убыванию значимости факторов).

1) Деятельность учреждений здравоохранения.

2) Наследственности.

3) Состояние окружающей среды.

4) Условия и образ жизни.

а) 1, 2, 3, 4.

б) 2, 4, 1, 3.

в) 4, 3, 2, 1.

г) 3, 1, 4, 2.

Правильный ответ: в) 4, 3, 2, 1.

23. Из перечисленных пунктов:

1) врожденные способности занимающегося

2) возраст занимающегося

3) координационная сложность двигательного действия,

4) профессиональная компетенция преподавателя,

5) уровень сознательности и критического мышления занимающегося

б) климатические условия

Выбрать те, которые влияют на срок и качество освоения двигательных действий.

4, 5.

1,2.

3.

1,2,3,4,5.

1,2,3,4.

Правильный ответ: 1,2,3,4, 5

24. Из перечисленных пунктов:

1) затраты времени на занятие,

2) темп и скорость движения,

3) километраж преодоленного расстояния,

4) частота сердечных сокращений,

5) количество выполненных упражнений

Выбрать показатели, которыми характеризуется интенсивность физической нагрузки:

а) 1,3

б) 1,2,3, 5;

в) 3,5;

г) 1,2,3,4,5.

д) 1,2,3,4

Правильный ответ: б) 1,2,3, 5.

25. Студенту с хроническим пиелонефритом можно ли заниматься зимой физическими упражнениями и спортом? (да, нет)

Правильный ответ: Да, но важно одеваться по погоде и не допускать переохлаждения.

26. Из перечисленных задач:

- 1) разучить технику двигательного действия (в целом и по частям),
- 2) устранить грубые ошибки, обуславливающие невыполнение действия или его значительные искажения;
- 3) достичь слитности фаз и частей техники двигательного действия;
- 4) обучить разным вариантам техники действия;
- 5) формировать умение применять изученное действие в различных условиях и ситуациях.

Выбрать те, которые решаются на этапе совершенствования двигательного действия являются:

- 4,5
- 1,2
- 1,3,5
- 1,2,3,4,5
- 1,2,3,4

Правильный ответ: 1,2, 3,4,5

27. Что влияет на время двигательной реакции из перечисленных ниже:

- 1) возраст,
- 2) квалификация,
- 3) состояния занимающегося,
- 4) тип сигнала,
- 5) сложность и освоенность ответного движения на внезапную ситуацию (сигнал),
- 6) продолжительность циклических упражнений:

Выбрать из предложенных вариантов:

- 1,2.
- 3, 4.
- 1,2,3,4,5.
- 1,2,3,4,5, 6.
- 1,2,3,4.

Правильный ответ: 1,2,3,4, 5

28. Перечислить из ниже представленных пунктов те, которые являются характерными (отличительными) признаками двигательного умения:

- 1) нестабильность,
- 2) слитность,
- 3) неустойчивость,
- 4) автоматизированность,
- 5) излишние мышечные затраты,
- 6) экономичность

Выбрать из предложенных вариантов:

- 2,4.
- 1,3, 5.
- 1,2, 3,4, 5, 6.
- 1,2,6.
- 1,2, 3,4.

Правильный ответ: 2,4

29. У студента сколиоз. Можно ли ему выполнять упражнения, увеличивающие гибкость и ротацию позвоночника (повороты, боковые наклоны, переразгибания, скручивания)? (да, нет).

Правильный ответ: нет

30. Какие факторы, определяют содержание профессионально-прикладной физической подготовки (ППФП)?

- а) Условия трудовой деятельности
- б) Характер трудовой деятельности

в) Условия, характер и особенности трудовой деятельности

г) Особенности трудовой деятельности

Правильный ответ: в) Условия, характер и особенности трудовой деятельности

УК-8 способен создавать и поддерживать в повседневной жизни и в профессиональной деятельности безопасные условия жизнедеятельности для сохранения природной среды, обеспечения устойчивого развития общества, в том числе при угрозе и возникновении чрезвычайных ситуаций и военных конфликтов

УК-8.1 Знает: общую характеристику обеспечения безопасности и устойчивого развития в различных сферах жизнедеятельности; классификацию чрезвычайных ситуаций военного характера, принципы и способы организации защиты населения от опасностей, возникающих в мирное время и при ведении военных действий

УК-8.2 Умеет: оценивать вероятность возникновения потенциальной опасности в повседневной жизни и профессиональной деятельности и принимать меры по ее предупреждению

УК-8.3 Имеет навыки: применения основных методов защиты при угрозе и возникновении чрезвычайных ситуаций и военных конфликтов в повседневной жизни и профессиональной деятельности

БЕЗОПАСНОСТЬ ЖИЗНЕДЕЯТЕЛЬНОСТИ

(семестр: 4, промежуточная аттестация: зачет)

Тип заданий: выбор одного правильного варианта из предложенных вариантов ответов

1. Безопасность жизнедеятельности:

А) область научных знаний, изучающая опасности и способы защиты от них человека в любых условиях его обитания

Б) состояние деятельности, при котором с определенной вероятностью исключено проявление опасностей, или отсутствие чрезмерной опасности

В) процесс распознавания образа опасности, установления возможных причин, пространственных и временных координат, вероятности проявления, величины и последствий опасности

Г) совокупность факторов среды обитания, воздействующих на человека

Правильный ответ: А

2. Укажите неточный ответ. «Безопасность жизнедеятельности решает следующие группы задач»:

А) идентификация (распознавание) опасностей: вид опасности, пространственные и временные координаты, величина, возможный ущерб, вероятность и др.

Б) профилактика идентифицированных опасностей на основе сопоставления затрат и выгод

В) специальные проблемы безопасности (отраслевая безопасность труда, радиационная безопасность, электробезопасность и др.)

Г) в соответствии с концепцией остаточного риска часть идентифицированных опасностей может с определенной вероятностью реализовываться, следовательно, одна из групп задач — действия в условиях чрезвычайных ситуаций

Правильный ответ: В

3. Безопасность:

А) область научных знаний, изучающая опасности и способы защиты от них человека в любых условиях его обитания

Б) состояние деятельности, при котором с определенной вероятностью исключено проявление опасностей или отсутствие чрезмерной опасности

В) процесс распознавания образа опасности, установления возможных причин, пространственных и временных координат, вероятности проявления, величины и последствий опасности

Г) совокупность факторов среды обитания, воздействующих на человека

Правильный ответ: Б

4. Идентификация опасности:

А) область научных знаний, изучающая опасности и способы защиты от них человека в любых условиях его обитания

Б) состояние деятельности, при котором с определенной вероятностью исключено проявление опасностей, или отсутствие чрезмерной опасности

В) процесс распознавания образа опасности, установления возможных причин, пространственных и временных координат, вероятности проявления, величины и последствий опасности

Г) совокупность факторов среды обитания, воздействующих на человека

Правильный ответ: В

5. Условия деятельности:

А) область научных знаний, изучающая опасности и способы защиты от них человека в любых условиях его обитания

Б) состояние деятельности, при котором с определенной вероятностью исключено проявление опасностей, или отсутствие чрезмерной опасности

В) процесс распознавания образа опасности, установления возможных причин, пространственных и временных координат, вероятности проявления, величины и последствий опасности

Г) совокупность факторов среды обитания, воздействующих на человека

Правильный ответ: Г

6. Деятельность:

А) специфическая человеческая форма активного отношения к окружающему миру, содержание которой составляет его целесообразное изменение и преобразование

Б) естественное состояние организма, характеризующееся его уравновешенностью с окружающей средой и отсутствием каких-либо болезненных изменений

В) процесс распознавания образа опасности, установления возможных причин, пространственных и временных координат, вероятности проявления, величины и последствий опасности

Г) все перечисленное

Правильный ответ: А

7. Опасность — это:

А) явления, процессы, объекты, свойства предметов, способные в определенных условиях причинить ущерб здоровью человека

Б) заболевание, травмирование, следствием которого может стать летальный исход, инвалидность и т.п

В) совокупность факторов среды обитания, воздействующих на человека

Г) процесс распознавания образа опасности, установления возможных причин, пространственных и временных координат, вероятности проявления, величины и последствий опасности

Правильный ответ: А

8. Определение БЖД:

А) такое состояние окружающей среды, при котором исключена возможность повреждения организма человека в процессе его разнообразной деятельности

Б) область научных знаний, охватывающих теорию и практику защиты человека от опасных и вредных факторов во всех сферах человеческой деятельности, сохранение безопасности и здоровья в среде обитания

В) процесс распознавания образа опасности, установления возможных причин, пространственных и временных координат, вероятности проявления, величины и последствий опасности

Г) специфическая человеческая форма активного отношения к окружающему миру, содержание которой составляет его целесообразное изменение и преобразование

Правильный ответ: Б

9. Основные задачи дисциплины безопасность жизнедеятельности:

А) идентификация (распознавание и количественная оценка) негативных воздействий среды обитания

Б) защита от опасностей или предупреждение воздействия тех или иных негативных факторов на человека

В) ликвидация отрицательных последствий воздействия опасных и вредных факторов; создание нормального, то есть комфортного состояния среды обитания человека

Г) все перечисленные

Правильный ответ: Г

10. По данным ВОЗ, например, смертность от несчастных случаев занимает:

А) первое место опережая смертность от сердечно-сосудистых и онкологических заболеваний

Б) второе место после онкологических заболеваний

В) третье место после сердечно-сосудистых и онкологических заболеваний

Г) второе место сердечно-сосудистых заболеваний

Правильный ответ: В

11. Основной причиной смерти человека от 2 до 41 года является:

А) онкологические заболевания

Б) травматизм

В) сердечно-сосудистые заболевания

Г) дорожно-транспортные происшествия

Правильный ответ: Б

12. «Безопасность жизнедеятельности» рассматривает:

А) безопасность в бытовой среде; в производственной сфере;

Б) безопасность жизнедеятельности в городской среде (селитебной зоне); в окружающей природной среде;

В) чрезвычайные ситуации мирного и военного времени

Г) весь перечисленный комплекс задач

Правильный ответ:

13. Закономерности взаимодействия организмов с окружающей средой обитания изучает:

А) биосфера

Б) экология

В) гигиена

Г) ноосфера

Правильный ответ: Б

14. Факторы, которые становятся в определенных условиях причиной заболеваний или снижения работоспособности. При этом имеется в виду снижение работоспособности, исчезающее после отдыха или перерыва в активной деятельности называют:

А) вредными

Б) опасными

- В) критическими
- Г) потенциальными

Правильный ответ: А

15. Факторы, которые приводят в определенных условиях к травма-тическим повреждениям или внезапным и резким нарушениям здо-ровья, называют:

- А) критическими
- Б) потенциальными
- В) опасными
- Г) вредными

Правильный ответ: В

16. Для обычных общих условий приемлемый риск гибели для чело-века принимается равным:

- А) 1 на 10000 случаев в год
- Б) 1 на 100000 случаев в год
- В) 1 на 1000000 случаев в год
- Г) 1 на 10000000 случаев в год

Правильный ответ: В

17. Степень риска в мировой практике оценивается:

- А) достигнутым уровнем безопасности
- Б) потенциальным уровнем безопасности
- В) вероятностью смертельных случаев для различных видов дея-тельности
- Г) вероятностью несчастных случаев для различных видов дея-тельности

Правильный ответ: В

18. Опасные зоны характеризуются:

- А) уменьшением риска возникновения несчастного случая
- Б) увеличением риска возникновения несчастного случая
- В) увеличением вероятности смертельных случаев
- Г) нет правильного ответа

Правильный ответ: Б

19. Условия, при которых создается возможность возникновения не-счастливого случая называют:

- А) опасной зоной
- Б) опасной ситуацией
- В) экстремальной ситуацией
- Г) условия потенциального риска

Правильный ответ: Б

20. В процессе деятельности и жизни человек может оказаться в та-кой опасной ситуации, когда физические и психологические на-грузки достигают таких пределов, при которых индивидуум теряет способность к рациональным поступкам и действиям, адекватным сложившейся ситуации. Такие ситуации называют:

- А) неординарными
- Б) экстремальными
- В) ситуациями потенциального риска
- Г) катастрофическими

Правильный ответ: Б

21. К физическим опасным и вредным факторам НЕ ОТНОСЯТСЯ:

- А) движущиеся машины и механизмы, подвижные части обо-ру-дования, неустойчивые конструкции и природные образова-ния
- Б) вредные вещества используемые в технологических процес-сах
- В) острые и падающие предметы
- Г) повышение и понижение температуры воздуха и окружающих поверхностей

Правильный ответ: Б

22. К физическим опасным и вредным факторам НЕ ОТНОСЯТСЯ:

- А) повышенная запыленность и загазованность
- Б) промышленные яды
- В) повышенный уровень шума, акустических колебаний, вибрации
- Г) повышенное или пониженное барометрическое давление

Правильный ответ: Б

23. К физическим опасным и вредным факторам НЕ ОТНОСЯТСЯ:

- А) повышенный уровень ионизирующих излучений
- Б) боевые отравляющие вещества
- В) повышенное напряжение в цепи, которая может замкнуться на тело человека
- Г) повышенный уровень электромагнитного излучения, ультра-фиолетовой и инфракрасной радиации

Правильный ответ: Б

24. К физическим опасным и вредным факторам НЕ ОТНОСЯТСЯ:

- А) недостаточное освещение, пониженная контрастность освещения
- Б) повышенная яркость, блеск, пульсация светового потока
- В) рабочее место на высоте
- Г) лекарственные средства, применяемые не по назначению

Правильный ответ: Г

25. К химически опасным и вредным факторам относятся:

- А) вредные вещества используемые в технологических процессах; промышленные яды, используемые в сельском хозяйстве и в быту ядохимикаты
- Б) лекарственные средства, применяемые не по назначению
- В) боевые отравляющие вещества
- Г) все перечисленное

Правильный ответ: Г

26. Биологически опасными и вредными факторами являются:

- А) патогенные микроорганизмы (бактерии, вирусы, особые виды микроорганизмов — спирохеты и риккетсии, грибы)
- Б) продукты жизнедеятельности патогенных микроорганизмов
- В) растения и животные
- Г) все перечисленное

Правильный ответ: Г

27. Факторы, обусловленные особенностями характера и организации труда, параметров рабочего места и оборудования:

- А) производственные факторы
- Б) психофизиологические производственные факторы
- В) физически опасные и вредные факторы
- Г) химически опасные и вредные факторы

Правильный ответ: Б

28. Психофизиологические производственные факторы могут:

- А) оказывать неблагоприятное воздействие на функциональное состояние организма человека
- Б) оказывать неблагоприятное воздействие на самочувствие, эмоциональную и интеллектуальную сферы
- В) приводить к стойкому снижению работоспособности и нарушению состояния здоровья
- Г) все ответы верны

Правильный ответ: Г

29. Определение количественных показателей факторов окружающей среды, характеризующих безопасные уровни их влияния на состояние здоровья и условия жизни населения:

- А) классификация
- Б) систематизация
- В) нормирование
- Г) систематика

Правильный ответ: В

30. В зависимости от нормируемого фактора окружающей среды различают:

- А) предельно допустимые концентрации (ПДК)
- Б) допустимые остаточные количества (ДОК)
- В) предельно допустимые уровни (ПДУ)
- Г) все перечисленные

Правильный ответ: Г

31. В зависимости от нормируемого фактора окружающей среды различают:

- А) ориентировочные безопасные уровни воздействия (ОБУВ)
- Б) предельно допустимые выбросы (ПДВ)
- В) предельно допустимые сбросы (ПДС)
- Г) все перечисленные

Правильный ответ: Г

32. Максимальный уровень воздействия, который при постоянном действии в течение всего рабочего времени и трудового стажа не вызывает биологических изменений адаптационно-компенсаторных возможностей, психологических нарушений у человека и его потомства:

- А) предельно допустимая концентрация (ПДК)
- Б) предельно допустимый уровень (ПДУ)
- В) ориентировочный безопасный уровень воздействия (ОБУВ)
- Г) нет правильного ответа

Правильный ответ: Б

33. Химические вещества, обладающие выраженной биологической активностью, являясь либо строительным материалом живого вещества, либо обязательной составной частью химических регуляторов физиологических функций: ферментов, пигментов, витаминов называются:

- А) индифферентными элементами
- Б) биологически активными элементами
- В) вредными элементами
- Г) опасными элементами

Правильный ответ: Б

34. Вредные вещества могут поступать в организм следующим путем (путями):

- А) через легкие при вдыхании
- Б) через желудочно-кишечный тракт с пищей и водой
- В) через неповрежденную кожу путем резорбции
- Г) любым из перечисленных способов

Правильный ответ: Г

35. Основным и наиболее опасным путем поступления вредных веществ в организм является поступление:

- А) через желудочно-кишечный тракт с пищей и водой
- Б) через органы дыхания
- В) через неповрежденную кожу путем резорбции
- Г) через поврежденную кожу

Правильный ответ: Б

36. Комбинированное действие химических веществ на организм при котором одно вещество усиливает действие другого называется:

- А) синергизм
- Б) антагонизм

В) суммация или аддитивное действие

Г) мультиплексирование

Правильный ответ: А

37. Комбинированное действие химических веществ на организм, при котором одно вещество ослабляет действие другого, называется:

А) синергизм

Б) антагонизм

В) суммация или аддитивное действие

Г) мультиплексирование

Правильный ответ: Б

38. Комбинированное действие химических веществ на организм при котором действие веществ в комбинации суммируется называется:

А) синергизм

Б) антагонизм

В) суммация или аддитивное действие

Г) мультиплексирование

Правильный ответ: В

39. Острое отравление:

А) такое отравление, симптомокомплекс которого развивается при однократном поступлении большого количества вредного вещества в организм

Б) возникающее постепенно при повторном или многократном поступлении вредного вещества в организм в относительно небольших количествах

В) наименьшая концентрация химического вещества, которая вызывает статистически достоверные изменения в организме при однократном воздействии

Г) все перечисленное

Правильный ответ: А

40. Хроническим называют отравление:

А) возникающее постепенно при повторном или многократном поступлении вредного вещества в организм в относительно небольших количествах

Б) это, симптомокомплекс которого развивается при однократном поступлении большого количества вредного вещества в организм

В) наименьшая концентрация химического вещества, которая вызывает статистически достоверные изменения в организме при однократном воздействии

Г) нет правильного ответа

Правильный ответ: А

41. Порог острого действия:

А) та наименьшая концентрация химического вещества, которая вызывает статистически достоверные изменения в организме при однократном воздействии

Б) минимальная концентрация, которая при хроническом воздействии вызывает существенные (достоверные) изменения в организме лабораторных животных

В) максимальная концентрация вредных веществ, не оказывающая вредного воздействия на здоровье человека

Г) все перечисленное

Правильный ответ: А

42. Порог хронического действия:

А) минимальная концентрация, которая при хроническом воздействии вызывает существенные (достоверные) изменения в организме лабораторных животных

Б) наименьшая концентрация химического вещества, которая вызывает статистически достоверные изменения в организме при однократном воздействии

В) максимальная концентрация вредных веществ, не оказывающая вредного воздействия на здоровье человека

Г) нет правильного ответа

Правильный ответ: Б

43. Предельно допустимая концентрация:

- А) максимальная концентрация вредных веществ, не оказывающая вредного воздействия на здоровье человека
- Б) минимальная концентрация, которая при хроническом воздействии вызывает существенные (достоверные) изменения в организме лабораторных животных
- В) наименьшая концентрация химического вещества, которая вызывает статистически достоверные изменения в организме при однократном воздействии
- Г) все перечисленное

Правильный ответ: А

44. Воздействие вибрации на организм человека определяется:

- А) уровнем виброскорости и виброускорения
- Б) диапазоном действующих частот
- В) индивидуальными особенностями человека
- Г) всем перечисленным

Правильный ответ: Г

45. За нулевой уровень виброскорости принята величина рассчитанная по порогу чувствительности организма:

- А) равная $0,000005$ м/с
- Б) равная 5×10^{-8} м/с
- В) равная $0,0005$ м/с
- Г) равная $0,000001$ м/с

Правильный ответ: Б

46. За нулевой уровень колебательного ускорения принята величина рассчитанная по порогу чувствительности организма:

- А) равная $0,000002$ м/с
- Б) равная $0,0005$ м/с²
- В) равная $0,00003$ м/с²
- Г) равная $0,0003$ м/с²

Правильный ответ: Г

47. На пороге слышимости человеческое ухо воспринимает при частоте 1000 Гц звуковое давление P_0 :

- А) $p_0 = 0,0003$ Па
- Б) $p_0 = 0,00002$ Па
- В) $p_0 = 0,000005$ Па
- Г) $p_0 = 0,05$ Па

Правильный ответ: Б

48. На пороге болевого ощущения человеческое ухо воспринимает звуковое давление P_0 :

- А) $p_0 = 0,03$ Па
- Б) $p_0 = 200$ Па
- В) $p_0 = 50$ Па
- Г) $p_0 = 0,05$ Па

Правильный ответ: Б

49. Инфразвуковые колебания (с частотой менее 16 Гц) вызывают у человека:

- А) чувство глубокой подавленности и необъяснимого страха
- Б) эйфории
- В) апатии
- Г) все перечисленное

Правильный ответ: А

50. Особенно опасен инфразвук с частотой:

- А) более 15 Гц

- Б) около 8 Гц
- В) менее 4 Гц
- Г) 16 кГц

Правильный ответ: Б

51. Наиболее мощными источниками инфразвука являются:

- А) паровые турбины
- Б) дизельные двигатели
- В) реактивные двигатели
- Г) двигатели внутреннего сгорания

Правильный ответ: В

52. Под влиянием ультразвуковых колебаний в тканях организма происходят сложные процессы:

- А) колебания частиц ткани с большой частотой, которые при небольших интенсивностях ультразвука можно рассматривать как микромассаж
- Б) образование внутритканевого тепла в результате трения частиц между собой, расширение кровеносных сосудов и усиление кровотока по ним
- В) усиление биохимических реакций, раздражение нервных окончаний
- Г) все перечисленные

Правильный ответ: Г

53. Поражающее действие ультразвука оказывает при интенсивности:

- А) выше 120 дБ
- Б) выше 100 дБ
- В) не более 80 дБ
- Г) 80-90 дБ

Правильный ответ: А

54. При непосредственном контакте человека со средами, по которым распространяется ультразвук, возникает контактное его действие на организм человека. При этом поражается:

- А) периферическая нервная система
- Б) нарушается капиллярное кровообращение в кистях рук
- В) суставы в местах контакта, снижается болевая чувствительность
- Г) все перечисленное

Правильный ответ: Г

55. Ультразвуковые колебания, проникая в организм, могут вызвать серьезные местные изменения в тканях:

- А) воспаление,
- Б) кровоизлияния,
- В) некроз (гибель клеток и тканей)
- Г) все перечисленное

Правильный ответ: Г

56. Действие на организм человека электромагнитных полей определяется:

- А) частотой излучения, его интенсивностью
- Б) продолжительностью и характером действия
- В) индивидуальными особенностями организма
- Г) всем перечисленным

Правильный ответ: Г

57. Электромагнитные поля оказывают на организм человека:

- А) тепловое, биологическое воздействие
- Б) обезболивающее
- В) психотропное
- Г) все перечисленные

Правильный ответ: А

58. Сопротивление человека в нормальных условиях при сухой непо-врежденной коже составляет:

- А) единицы Мегаом
- Б) сотни килоом
- В) десятки килоом
- Г) 1 килоом

Правильный ответ: Б

59. Пороговым (ощутимым) является ток:

- А) менее 50 мкА
- Б) около 1 мА
- В) более 5 мА
- Г) 12-15 мА

Правильный ответ: Б

60. При каком токе человек начинает ощущать неприятные болезненные сокращения мышц:

- А) 50 мкА
- Б) более 1 мА
- В) менее 1 мА
- Г) 12-15 мА

Правильный ответ: Б

61. Электрический ток называется неотпускающим, если человек не в состоянии управлять своей мышечной системой и не может самостоятельно оторваться от источника тока:

- А) 50 мкА
- Б) более 1 мА
- В) менее 1 мА
- Г) 12-15 мА

Правильный ответ: Г

62. Действие тока на мышечные ткани ведет к параличу дыхательных мышц и остановке дыхания:

- А) свыше 25 мА
- Б) 12-15 мА
- В) 50 мкА
- Г) более 1 мА

Правильный ответ: А

63. Ток какой силы считают смертельным?

- А) свыше 25 мА
- Б) 12-15 мА
- В) 100 мА
- Г) 100 мкА

Правильный ответ: В

64. Характерным случаем попадания под напряжение является со-прикосновение с одним полюсом или фазой источника тока. Напряжение, действующее при этом на человека, называется:

- А) шаговое напряжение
- Б) напряжение удержания
- В) напряжением прикосновения
- Г) пороговое напряжение

Правильный ответ: В

65. Для сухих, отапливаемых помещений с токонепроводящими полами без повышенной опасности, безопасными для жизни является напряжение:

- А) 127 В

Б) не выше 42 В

В) не выше 36 В

Г) не выше 12 В

Правильный ответ: Б

66. Для помещений с повышенной опасностью (металлические, земляные, кирпичные полы, сырость, возможность касания заземленных элементов конструкций), безопасными для жизни является напряжение:

А) не выше 110 В

Б) не выше 42 В

В) не выше 36 В

Г) не выше 12 В

Правильный ответ: В

67. Для особо опасных помещений, имеющих химически активную среду или два и более признаков помещений с повышенной опасностью, безопасными для жизни является напряжение:

А) не выше 110 В

Б) не выше 42 В

В) не выше 36 В

Г) не выше 12 В

Правильный ответ: Г

68. В случае, когда человек оказывается вблизи упавшего на землю провода, находящегося под напряжением, возникает опасность поражения:

А) шаговым напряжением

Б) напряжением удержания

В) напряжением прикосновения

Г) пороговым напряжением

Правильный ответ: А

69. Действие электрического тока на организм характеризуется основными поражающими факторами:

А) электрический удар, возбуждающий мышцы тела, приводящий к судорогам, остановке дыхания и сердца

Б) электрические ожоги, возникающие в результате выделения тепла при прохождении тока через тело человека; в зависимости от параметров электрической цепи и состояния человека может возникнуть покраснение кожи, ожог с образованием пузырей или обугливанием тканей

В) при расплавлении металла происходит металлизация кожи с проникновением в нее кусочков металла

Г) все перечисленное

Правильный ответ: Г

70. Действие тока на организм сводится:

А) к нагреванию

Б) к электролизу

В) к механическому воздействию

Г) все ответы верны

Правильный ответ: Г

71. Механическое действие электрического тока на организм приводит:

А) к разрыву тканей

Б) к расслоению тканей

В) к ударному действию испарения жидкости из тканей организма

Г) все ответы верны

Правильный ответ: Г

72. При термическом действии электрического тока на организм человека происходит:

- А) разрыв и расслоение тканей
- Б) ударное действие испарения жидкости из тканей организма
- В) перегрев и функциональное расстройство органов на пути прохождения тока
- Г) раздражение и перевозбуждение нервной системы

Правильный ответ: В

73. Электролитическое действие тока на организм человека выражается:

- А) в электролизе жидкости в тканях организма; изменении состава крови
- Б) в перегреве и функциональном расстройстве органов на пути прохождения тока
- В) в раздражении и перевозбуждении нервной системы
- Г) нет правильного ответа

Правильный ответ: А

74. Биологическое действие тока на организм человека выражается:

- А) в электролизе жидкости в тканях организма
- Б) в изменении состава крови
- В) в перегреве и функциональном расстройстве органов на пути прохождения тока
- Г) в раздражении и перевозбуждении нервной системы

Правильный ответ: Г

75. Критериями при определении класса опасности вредных веществ служат:

- А) ПДК,
- Б) средняя смертельная доза,
- В) средняя смертельная концентрация
- Г) все перечисленные

Правильный ответ: Г

76. Оптимальная диффузия кислорода в кровь из газовой смеси в лег-ких осуществляется при атмосферном давлении около:

- А) около 730 мм рт. ст
- Б) около 760 мм рт. ст
- В) около 790 мм рт. ст
- Г) 780 мм рт. ст и более

Правильный ответ: Б

77. При увеличении парциального давления кислорода в легких более чем на 0,8-1,0 атм:

- А) улучшается самочувствие и работоспособность
- Б) проявляется его токсическое действие (поражение легочной ткани, судороги, коллапс)
- В) через несколько секунд приводит к потере сознания, а через 4-5 минут к гибели
- Г) ощущается легкое недомогание, общая слабость

Правильный ответ: Б

78. Значительное уменьшение парциального давления кислорода во вдыхаемом воздухе, а затем в альвеолярном воздухе, крови и тканях:

- А) улучшает самочувствие и работоспособность
- Б) проявляется токсическое действие азота: (поражение легочной ткани, судороги, коллапс)
- В) через несколько секунд приводит к потере сознания, а через 4—5 минут к гибели
- Г) приводит к ощущениям легкого недомогания, общей слабости

Правильный ответ: В

79. Постепенное нарастание дефицита кислорода:

- А) приводит к расстройству функций жизненно важных органов и к необратимым структурным изменениям и гибели организма

- Б) не имеет отрицательных последствий
- В) приводит к ощущениям легкого недомогания, общей слабости
- Г) нет правильного ответа

Правильный ответ: А

80. Основными физиологическими функциями глаза являются:

- А) контрастная чувствительность
- Б) зрительная адаптация
- В) острота зрения
- Г) все перечисленное

Правильный ответ: Г

81. Основными физиологическими функциями глаза являются:

- А) зрительная адаптация
- Б) скорость различения
- В) устойчивость ясного видения
- Г) все перечисленное

Правильный ответ: Г

82. Нормальной разрешающей способностью или остротой зрения человека считается такая, при которой он может различать объект:

- А) может различать объект с угловыми размерами 1 мин
- Б) может различать объект с угловыми размерами 10 мин
- В) может различать объект с угловыми размерами 10 с
- Г) черный объект размером 2,45 мм на белом фоне с расстояния 5 м при освещенности не менее 80 лк

Правильный ответ: А

83. Максимальная острота зрения человека наблюдается при яркости:

- А) не менее 250 лк
- Б) 500 кд/м² и более
- В) 80 лк
- Г) 125 кд/м²

Правильный ответ: Б

84. Постоянная работа при низком освещении ведет:

- А) к развитию близорукости (миопии); уменьшению остроты зрения
- Б) к развитию дальнозоркости
- В) к ослаблению мышечного аппарата глаза
- Г) нет правильного ответа

Правильный ответ: А

85. Способность зрительного анализатора отчетливо различать объект в течение заданного времени:

- А) устойчивость ясного видения
- Б) контрастная чувствительность
- В) зрительная адаптация
- Г) скорость различения

Правильный ответ: А

86. Верхняя граница терморегуляции человека в состоянии покоя составляет:

- А) температура воздуха 30-31° С при относительной влажности 85%
- Б температура воздуха 30-31° С при относительной влажности 95%
- В) температура воздуха 40° С при относительной влажности 30%
- Г) составляет 5-10° С при относительной влажности воздуха 40-60%

Правильный ответ: А

87. Верхняя граница терморегуляции человека при тяжелой мышечной нагрузке составляет:

- А) температура воздуха – 5-10° С при относительной влажности 85%

- Б) температура воздуха 30-31° С при относительной влажности 95%
- В) температура воздуха 40° С при относительной влажности 70%
- Г) составляет 5 – 10° С при относительной влажности воздуха 40-60%

Правильный ответ: Г

88. Наименьшей проникающей способностью обладают:

- А) альфа-частицы
- Б) бета-частицы
- В) гамма-кванты
- Г) нейтрино

Правильный ответ: А

89. Наибольшей ионизирующей способностью обладают:

- + альфа-частицы
- бета-частицы
- гамма-кванты
- их проникающая способность примерно одинакова

Правильный ответ: А

90. Длина пробега альфа-частиц в ткани человека составляет:

- А) единицы сантиметров
- Б) доли сантиметров
- В) доли миллиметра
- Г) более 15 см

Правильный ответ: В

91. Длина пробега бета-частиц в воздухе составляет:

- А) несколько метров
- Б) доли сантиметров
- В) доли миллиметра
- Г) более 15 см

Правильный ответ: А

92. Длина пробега гамма-частиц в воздухе составляет:

- А) несколько километров
- Б) несколько метров
- В) доли миллиметра
- Г) менее 15 см

Правильный ответ: А

93. Ионизирующая способность каких частиц связана с так называемой «наведенной радиоактивностью», которая образуется в результате «попадания» этих частиц в ядро атома вещества и тем самым нарушения его стабильности (образования радиоактивного изотопа):

- А) нейтроны
- Б) альфа-частицы
- В) бета-частицы
- Г) гамма-частицы

Правильный ответ: А

94. Ионизирующие излучения, обладающие большой проникающей способностью представляют опасность в большей степени:

- А) при непосредственном воздействии их источника на ткани организма при попадании внутрь организма с вдыхаемым воздухом, водой, пищей
- Б) при внешнем облучении
- В) при местном воздействии
- Г) нет правильного ответа

Правильный ответ: Б

95. Альфа- и бета-излучения, представляют опасность в большей степени:

- А) при непосредственном воздействии их источника на ткани организма при попадании внутрь организма с вдыхаемым воздухом, водой, пищей
- Б) при внешнем облучении
- В) при наведенной радиоактивности
- Г) нет правильного ответа

Правильный ответ: А

96. В настоящее время лучевое поражение людей может быть связано:

- А) в связи с нарушением правил и норм радиационной безопасности при выполнении работ с источниками ионизирующих излучений,
- Б) при авариях на радиационноопасных объектах,
- В) при ядерных взрывах
- Г) во всех указанных случаях

Правильный ответ: Г

97. Острая лучевая болезнь развивается при однократном тотальном облучении тела в поражающих дозах:

- А) свыше 1 рад
- Б) свыше 10 рад
- В) свыше 50 рад
- Г) свыше 100 рад

Правильный ответ: Г

98. В настоящее время считается, что при относительно равномерном гамма-облучении острая лучевая болезнь в легкой форме развивается при дозе:

- А) 100-200 рад (1-2 Гр)
- Б) 200-400 рад (2-4 Гр)
- В) 400-600 рад (4-6 Гр)
- Г) свыше 600 рад (6 Гр)

Правильный ответ: А

99. В настоящее время считается, что при относительно равномерном гамма-облучении острая лучевая болезнь в средней тяжести развивается при дозе:

- А) 100-200 рад (1-2 Гр)
- Б) 200-400 рад (2-4 Гр)
- В) 400-600 рад (4-6 Гр)
- Г) свыше 600 рад (6 Гр)

Правильный ответ: Б

100. Риск для человека, пострадавшего в автомобильной катастрофе, составляет:

- А) 0,01 в год
- Б) 0,001 в год
- В) 0,0001 в год
- Г) 0,00001 в год

Правильный ответ: Б

101. Полная безопасность:

- А) недостижима, пока существует источник опасности
- Б) недостижима принципиально
- В) достижима на практике
- Г) нет правильного ответа

Правильный ответ: А

102. Обеспечение безопасности осуществляется:

- А) комплексом технических мероприятий
- Б) снижением риска опасности до уровня не более 0,0000000001
- В) снижением риска опасности до некоторого условленного приемлемого уровня
- Г) ликвидацией последствий аварий и катастроф

Правильный ответ: В

103. Основной характеристикой уровня безопасности является:

- А) предельно допустимым уровнем травматизма
- Б) вероятностью летального исхода
- В) величина допустимого (остаточного) риска для человека
- Г) предельно допустимой концентрацией (ПДК) вредных веществ

Правильный ответ: В

104. Обеспечивается допустимый риск комплексом мероприятий:

- А) технических
- Б) технологических
- В) организационных
- Г) всех перечисленных

Правильный ответ: Г

105. Основная доля причин возникновения опасности в технической системе приходится на неправильные действия людей. К группе «человеческого фактора» НЕ ОТНОСЯТСЯ:

- А) недостатки в профессиональной подготовке и слабые навыки действий в сложных ситуациях
- Б) несовершенство конструктивного исполнения и недостаточная эргономичность рабочих мест
- В) отклонения от нормативных требований в организации и технологии производства
- Г) технологическая недисциплинированность исполнителей

Правильный ответ: Б

106. Основная доля причин возникновения опасности в технической системе приходится на неправильные действия людей. К группе «человеческого фактора» НЕ ОТНОСЯТСЯ:

- А) слабый контроль или неисполнительность в проведении регламентных испытаний оборудования и поверки контрольно-измерительной аппаратуры
- Б) недостаточная надежность сложных технических систем
- В) наличие факторов дискомфорта в работе, вызывающих процессы торможения, утомления, перенапряжения организма человека
- Г) неиспользование необходимых средств индивидуальной защиты и безопасности

Правильный ответ: Б

107. Опасности технического характера обусловлены:

- А) неисправностью технических средств
- Б) недостаточной надежностью сложных технических систем
- В) несовершенством конструктивного исполнения и недостаточной эргономичностью рабочих мест
- Г) всем перечисленным

Правильный ответ: Г

108. Опасности технического характера обусловлены:

- А) отсутствием или неисправностью контрольно-измерительной аппаратуры и средств сигнализации
- Б) недостаточной надежностью сложных технических систем
- В) несовершенством конструктивного исполнения и недостаточной эргономичностью рабочих мест
- Г) всем перечисленным

Правильный ответ: Г

109. На практике необходимый уровень безопасности технических средств и технологических процессов устанавливается:

- А) санитарными нормами
- Б) системой государственных стандартов безопасности труда (ССБТ)

- В) нормативами допустимых уровней риска
- Г) соблюдением правил техники безопасности

Правильный ответ: Б

110. Нормативы, гарантирующие безопасное взаимодействие чело-века с техническими системами и технологическими процессами, установлены:

- А) для электромагнитных полей, электрического напряжения и тока
- Б) излучений оптического диапазона, ионизирующих излучений
- В) химических, биологических, психофизических опасных и вредных факторов
- Г) для всех перечисленных

Правильный ответ: Г

111. Предельно допустимые выбросы (ПДВ):

- А) пересмотру не подлежат
- Б) пересматриваются 1 раз в 10 лет
- В) пересматриваются каждые пять лет
- Г) пересматриваются каждые три лет

Правильный ответ: В

112. Важной функцией государственного экологического контроля является экологическая экспертиза как комплекс мер юридического и экономического характера. Ее механизм воплощает следующие основные компоненты:

- А) экологическая экспертиза хозяйственных проектов
- Б) экспертиза при действующих предприятиях с предоставлением разрешений на их эксплуатацию или модернизацию при условии выполнения государственных стандартов и требований
- В) экспертиза новой техники, технологии материалов и веществ, в том числе доставляемых из-за рубежа
- Г) все перечисленное

Правильный ответ: Г

113. Общие направления повышения безопасности и экологичности технических систем и технологических процессов установлены санитарными нормами и предусматривают:

- А) замену вредных веществ безвредными или менее вредными
- Б) замену сухих способов переработки и транспортировки пылящих материалов мокрыми
- В) замену технологических операций, связанных с возникновением шума, вибраций и других вредных факторов, процессами или операциями, при которых обеспечены отсутствие или меньшая интенсивность этих факторов
- Г) все перечисленное

Правильный ответ: Г

114. Общие направления повышения безопасности и экологичности технических систем и технологических процессов установлены санитарными нормами и предусматривают:

- А) замену пламенного нагрева электрическим, твердого и жидкого топлива газообразным; герметизацию оборудования и аппаратуры
- Б) полное улавливание и очистку технологических выбросов, очистку промышленных стоков от загрязнения
- В) тепловую изоляцию нагретых поверхностей и применение средств защиты от лучистого тепла
- Г) все перечисленное

Правильный ответ: Г

115. Задачи и цели мониторинга окружающей природной среды следующие:

- А) наблюдение за состоянием окружающей среды; оценка и прогнозирование состояния окружающей среды

Б) выявление факторов и источников антропогенного воздействия на окружающую среду

В) определение степени антропогенного воздействия на окружающую среду

Г) все ответы правильны

Правильный ответ: Г

116. Наблюдение за состоянием окружающей среды, представляет собой сбор информации:

А) о фактическом состоянии объектов окружающей среды

Б) об источниках загрязнения

В) об основных изменениях в состоянии окружающей среды под воздействием загрязнителей

Г) всей перечисленной

Правильный ответ: Г

117. Свойство организма как целого отвечать изменениями жизнедеятельности на воздействия окружающей среды:

А) устойчивость

Б) приспособляемость

В) реактивность

Г) рефлекс

Правильный ответ: В

118. Реакция организма на раздражение из внешней или внутренней среды, осуществляемая при посредничестве центральной нервной системы:

А) приспособляемость

Б) стабильность

В) реактивность

Г) рефлекс

Правильный ответ: Г

119. Потенциальную возможность человека выполнять на протяжении заданного времени и с достаточной эффективностью работу определенного объема и качества:

А) выносливость

Б) трудолюбие

В) работоспособность

Г) утомляемость

Правильный ответ: В

120. Снижение работоспособности, наступающее в процессе работы:

А) усталость

Б) утомление

В) переутомление

Г) апатия

Правильный ответ: Б

121. Переутомление — это:

А) снижение работоспособности, наступающее в процессе работы

Б) патологическое состояние, болезнь, которая не исчезает после обычного отдыха, требует специального лечения

В) потенциальную возможность человека выполнять на протяжении заданного времени и с достаточной эффективностью работу определенного объема и качества

Г) нет правильного ответа

Правильный ответ: Б

122. Понятие «тяжесть» чаще всего относят:

А) к работам с преобладанием нервно-эмоционального напряжения

Б) к работам, при выполнении которых преобладают мышечные усилия

- В) ко всем видам работ
- Г) нет правильного ответа

Правильный ответ: Б

123. Понятие «напряженность» чаще всего относят:

- А) к работам с преобладанием нервно-эмоционального напряжения
- Б) к работам, при выполнении которых преобладают мышечные усилия
- В) ко всем видам работ
- Г) нет правильного ответа

Правильный ответ: А

124. Критериями тяжести труда при динамической нагрузке являются:

- А) мощность внешней механической работы
- Б) максимальная величина поднимаемых вручную грузов
- В) величина ручного грузооборота за смену
- Г) все перечисленные

Правильный ответ: Г

125. Критериями тяжести труда при динамической нагрузке являются:

- А) максимальная величина поднимаемых вручную грузов
- Б) частота шагов в одну минуту
- В) наклоны туловища свыше 50° в 1 мин. при работе стоя
- Г) все перечисленные

Правильный ответ: Г

126. Тяжесть труда при статической нагрузке оценивают по:

- А) величине статической нагрузки в кГ/с при удержании усилия одной рукой
- Б) величине статической нагрузки в кГ/с при удержании двумя руками
- В) величине статической нагрузки в кГ/с при удержании с участием мышц корпуса и ног
- Г) все перечисленные

Правильный ответ: Г

127. Тяжесть труда при статической нагрузке оценивают по:

- А) величине статической нагрузки в кГ/с при удержании усилия одной рукой
- Б) величине статической нагрузки в кГ/с при удержании двумя руками
- В) по времени пребывания в вынужденной позе
- Г) все перечисленные

Правильный ответ: Г

128. Критериями напряженности труда являются:

- А) напряжение внимания (число производственно важных объектов наблюдения, длительность сосредоточенного наблюдения в процентах от общего времени смены, плотность сигналов или сообщений в среднем в 1 час)
- Б) эмоциональное напряжение
- В) напряжение анализаторов
- Г) все перечисленные

Правильный ответ: Г

129. Критериями напряженности труда являются:

- А) объем оперативной памяти,
- Б) интеллектуальное напряжение,
- В) монотонность работы
- Г) все перечисленные

Правильный ответ: Г

130. Совокупность факторов и элементов, воздействующих на организм в месте его обитания:

- А) экосистема
- Б) среда

В) экологический фактор

Г) биотический фактор

Правильный ответ: Б

131. Элемент среды, оказывающий прямое влияние на живой организм, хотя бы на одной из стадий индивидуального развития:

А) экосистема

Б) среда

В) экологический фактор

Г) биотический фактор

Правильный ответ: В

132. Экологические факторы условно делятся на:

А) биотические, абиотические и антропогенные

Б) биотехнические, антропологические

В) биотехнические, абиотические и антропологические

Г) антропологические и биотические

Правильный ответ: А

133. Группа экологических факторов, объединяющие все возможные влияния, которые испытывает живой организм со стороны окружающих его живых существ:

А) биотические

Б) биотехнические

В) абиотические

Г) антропогенные

Правильный ответ: А

134. Группа экологических факторов, объединяющие все влияющие на организм элементы неживой природы (температура, свет, влажность, состав воздуха, воды, почвы и т. д.):

А) биотические

Б) биотехнические

В) абиотические

Г) антропогенные

Правильный ответ: В

135. Группа экологических факторов, объединяющие факторы, связанные с воздействием человека на природную среду:

А) биотические

Б) биотехнические

В) абиотические

Г) антропогенные

Правильный ответ: Г

136. Любая особь, популяция, сообщество испытывают на себе действие многих факторов, но лишь некоторые из них являются жизненно важными. Такие факторы называются:

А) эвритопными

Б) лимитирующими или ограничивающими

В) стенотопными

Г) биотехнические

Правильный ответ: Б

137. Биологические виды, переживающие значительные отклонения экологических факторов от оптимальной величины, называются:

А) эвритопными

Б) лимитирующими

В) ограничивающими

Г) стенотопными

Правильный ответ: А

138. Виды, способные пережить лишь незначительные отклонения экологических факторов от оптимальной величины, называются:

- А) эвритопными
- Б) лимитирующими
- В) ограничивающими
- Г) стенотопными

Правильный ответ: Г

139. Способность биологических видов осваивать разные среды обитания характеризуется величиной:

- А) биологической устойчивости
- Б) экологической валентности
- В) биогеоценоза
- Г) лимитирующих факторов

Правильный ответ: Б

140. Исторически сложившееся динамическое, устойчивое сообщество растений, животных, микроорганизмов, находящееся в постоянном взаимодействии и непосредственном контакте с компонентами атмосферы, гидросферы и литосферы:

- А) экологическая валентность
- Б) биогеоценоз
- В) экосистема
- Г) геоценоз

Правильный ответ: Б

141. Сообщество живых существ (биоценоз) вместе с его физической средой обитания, состоящей из набора неорганических веществ (биотоп) составляют:

- А) биосферу
- Б) экосистема
- В) ноосферу
- Г) техносферу

Правильный ответ: Б

142. Совокупность всех экосистем Земли называется:

- А) экологией
- Б) биосферой
- В) ноосферой
- Г) техносферой

Правильный ответ: Б

143. Согласно Уставу ВОЗ здоровье человека (индивида):

- А) процесс сохранения и развития биологической и психосоциальной жизнедеятельности населения, проживающего на определенной территории в ряду поколений
- Б) процесс сохранения его психифизиологических функций, оптимальной работоспособности и социальной активности при максимальной продолжительности жизни
- В) система мер, направленных на поддержание рационального взаимодействия между деятельностью человека и окружающей природной средой, обеспечивающих сохранение и восстановление природных богатств, предупреждающих прямое и косвенное влияние результатов деятельности человека и общества на природу
- Г) это показатель полного душевного и физического благополучия

Правильный ответ: Б

144. Согласно Уставу ВОЗ здоровье популяции:

А) процесс сохранения и развития биологической и психосоциальной жизнедеятельности населения, проживающего на определенной территории в ряду поколений

Б) процесс сохранения его психифизиологических функций, оптимальной работоспособности и социальной активности при максимальной продолжительности жизни

В) система мер, направленных на поддержание рационального взаимодействия между деятельностью человека и окружающей природной средой, обеспечивающих сохранение и восстановление природных богатств, предупреждающих прямое и косвенное влияние результатов деятельности человека и общества на природу

Г) это показатель полного душевного и физического благополучия

Правильный ответ: А

145. Основными экологическими нормативными показателями предприятий, технических средств, технологий являются:

А) предельно допустимые выбросы

Б) предельно допустимые концентрации

В) предельно допустимые сбросы

Г) ориентировочно безопасный уровень воздействия

Правильный ответ: А

146. Нарушение нормальных условий жизнедеятельности людей на определенной территории, вызванное аварией, катастрофой, стихийным или экологическим бедствием, а также массовым инфекционным заболеванием, которые могут приводить к людским или материальным потерям:

А) чрезвычайная происшествие

Б) чрезвычайная ситуация

В) чрезвычайное положение

Г) экстремальная ситуация

Правильный ответ: Б

147. По современным представлениям, предложенным ВОЗ, чрезвычайные события с гибелью или несмертельным поражением 10 пострадавших и более, требующих неотложной медицинской помощи, принято называть:

А) трагедиями

Б) происшествиями

В) катастрофами

Г) авариями

Правильный ответ: В

148. В основе большинства ЧС лежит (лежат):

А) дисбаланс между деятельностью человека и окружающей средой

Б) дестабилизация специальных контролируемых систем

В) нарушение общественных отношений

Г) все перечисленное

Правильный ответ: Г

149. По степени внезапности чрезвычайные ситуации классифицируются:

А) быстро распространяющийся, локальные и объектовые

Б) внезапные (непрогнозируемые) и ожидаемые (прогнозируемые)

В) умеренные и стремительные

Г) все перечисленные

Правильный ответ: Б

150. По скорости распространения характер чрезвычайных ситуаций может быть:

А) взрывной

Б) стремительный

В) быстро распространяющийся

Г) все ответы верны

Правильный ответ: Г

151. Все чрезвычайные ситуации (ЧС), в результате которых происходит загрязнение окружающей среды, по продолжительности действия относятся:

А) к кратковременным

Б) к взрывным

В) к затяжным

Г) к ожидаемым

Правильный ответ: В

152. Какие из перечисленных ниже ЧС не относятся к метеорологическим опасным явлениям:

А) аэрометеорологические: бури, ураганы (12–15 баллов), штормы (9–11 баллов), смерчи, шквалы, торнадо, циклоны

Б) агрометеорологические: крупный град, ливень, снегопад, сильный туман, сильные морозы, необычайная жара, засуха

В) природные пожары: чрезвычайная пожарная опасность, лесные пожары, торфяные пожары, пожары хлебных массивов, подземные пожары горючих ископаемых

Г) оползни, сели, обвалы, лавины, осыпи, цунами, провал земной поверхности

Правильный ответ: Г

153. Какие из перечисленных ниже ЧС не относятся к метеорологическим опасным явлениям:

А) аэрометеорологические: бури, ураганы (12-15 баллов), штормы (9-11 баллов), смерчи, шквалы, торнадо, циклоны

Б) оползни, сели, обвалы, лавины, осыпи, цунами, провал земной поверхности

В) агрометеорологические: крупный град, ливень, снегопад, сильный туман, сильные морозы, необычайная жара, засуха

Г) природные пожары: чрезвычайная пожарная опасность, лесные пожары, торфяные пожары, пожары хлебных массивов, подземные пожары горючих ископаемых

Правильный ответ: Б

154. Тектонические и теллурические опасные явления:

А) крупный град, ливень, снегопад, сильный туман, сильные морозы, необычайная жара, засуха

Б) землетрясения (моретрясения), извержения вулканов

В) половодье, паводки, ветровые нагоны, подтопления

Г) все перечисленные

Правильный ответ: Б

155. Топологические опасные явления:

А) гидрологические: половодье, паводки, ветровые нагоны, подтопления; оползни, сели, обвалы, лавины, осыпи, цунами, провал земной поверхности

Б) землетрясения (моретрясения)

В) аэрометеорологические: бури, ураганы (12-15 баллов), штормы (9-11 баллов), смерчи, шквалы, торнадо, циклоны

Г) агрометеорологические: крупный град, ливень, снегопад, сильный туман, сильные морозы, необычайная жара, засуха

Правильный ответ: А

156. Производственные опасные явления с высвобождением механической энергии:

А) взрывы, повреждение или разрушение механизмов, агрегатов, коммуникаций, обрушение конструкций зданий

Б) гидродинамические (взрывы плотин с образованием волн прорыва и катастрофического затопления)

В) прорывы плотин, повлекшие смыв плодородного слоя почв или отложение наносов на обширных территориях

Г) все перечисленные

Правильный ответ: Г

157. Катастрофы с числом погибшим и раненых 25-100 чел., нуждающихся в госпитализации от 10 до 50 чел классифицируются по тяжести как:

А) малые

Б) средние

В) большие

Г) глобальные

Правильный ответ: А

158. Катастрофы с числом погибшим и раненых 101-1000 чел., нуждающихся в госпитализации от 51 до 250 чел. классифицируются по тяжести как:

А) малые

Б) средние

В) большие

Г) глобальные

Правильный ответ: Б

159. Катастрофы с числом погибшим более 1000 чел., нуждающихся в госпитализации более 250 чел. классифицируются по тяжести как:

А) малые

Б) средние

В) большие

Г) глобальные

Правильный ответ: В

160. Радиационные аварии по масштабам делятся:

А) на 2 типа

Б) на 3 типа

В) на 4 типа

Г) на 6 классов

Правильный ответ: Б

161. Авария на радиационно-опасном объекте по масштабу является локальной, если радиационные последствия:

А) ограничиваются одним зданием

Б) ограничиваются зданиями и территорией АЭС

В) распространяются за территорию АЭС

Г) распространяются за территорию государства

Правильный ответ: А

162. Авария на радиационно-опасном объекте по масштабу является местной, если радиационные последствия:

А) ограничиваются одним зданием

Б) ограничиваются зданиями и территорией АЭС

В) распространяются за территорию АЭС

Г) распространяются за территорию государства

Правильный ответ: Б

163. Авария на радиационно-опасном объекте по масштабу является общей, если радиационные последствия:

А) ограничиваются одним зданием

Б) ограничиваются зданиями и территорией АЭС

В) распространяются за территорию АЭС

Г) распространяются за территорию государства

Правильный ответ: В

164. Основные поражающие факторы радиационных аварий:

А) электромагнитный импульс

Б) внутреннее облучение от попавших в организм человека ради-онуклидов (альфа- и бета-излучение)

В) комбинированное воздействие как радиационных, так и не-радиационных факторов (механическая травма, термическая травма, химический ожог, интоксикация и др.)

Г) избыточное давление во фронте ударной волны

Правильный ответ: Б

165. Основные поражающие факторы радиационных аварий:

А) избыточное давление во фронте ударной волны

Б) электромагнитный импульс

В) сочетание радиационного воздействия как за счет внешних источников излучения, так и за счет внутреннего облучения

Г) комбинированное воздействие как радиационных, так и не-радиационных факторов (механическая травма, термическая травма, химический ожог, интоксикация и др.)

Правильный ответ: В

166. Основные поражающие факторы радиационных аварий:

А) комбинированное воздействие как радиационных, так и не-радиационных факторов (механическая травма, термическая травма, химический ожог, интоксикация и др.)

Б) избыточное давление во фронте ударной волны

В) воздействие внешнего облучения (гамма- и рентгеновского; бета- и гамма-излучения; гамма-нейтронного излучения и др.)

Г) электромагнитный импульс

Правильный ответ: В

167. После аварии на радиоактивном следе основным источником радиационной опасности является:

А) внешнее облучение

Б) комбинированное воздействие как радиационных, так и не-радиационных факторов

В) избыточное давление во фронте ударной волны

Г) электромагнитный импульс

Правильный ответ: А

168. В первые дни после радиационной аварии наиболее опасны:

А) радиоактивные изотопы калия

Б) радиоактивные изотопы йода

В) радиоактивные изотопы углерода

Г) радиоактивные изотопы урана

Правильный ответ: Б

169. Через 2—3 месяца после аварии основным агентом внутреннего облучения становится:

А) радиоактивный цезий

Б) радиоактивные изотопы йода

В) радиоактивный стронций

Г) радиоактивный плутоний

Правильный ответ: А

170. Характер распределения радиоактивных веществ в организме. Концентрируется в печени:

- А) кальций, стронций
- Б) радий
- В) плутоний, церий, лантан
- Г) йод

Правильный ответ: В

171. Радиоактивный йод избирательно накапливается:

- А) в щитовидной железе (около 30%)
- Б) в печени (до 40%)
- В) в легких (до 20%)
- Г) в скелете (более 40%)

Правильный ответ: А

172. Экспозиционная доза:

- А) это — количественная характеристика поля ионизирующего излучения
- Б) количество энергии, поглощенной единицей массы облучаемого вещества
- В) такая доза любого вида ионизирующего излучения, которая при хроническом облучении вызывает такой же биологический эффект, что и 1 рад рентгеновского или гамма-излучения
- Г) количество энергии, излучаемая единицей массы облучаемого вещества

Правильный ответ: А

173. Единицей экспозиционной дозы является:

- А) рад
- Б) рентген (Р)
- В) грей
- Г) бэр

Правильный ответ: Б

174. Поглощенная доза:

- А) это – количественная характеристика поля ионизирующего излучения
- Б) количество энергии, поглощенной единицей массы облучаемого вещества
- В) такая доза любого вида ионизирующего излучения, которая при хроническом облучении вызывает такой же биологический эффект, что и 1 рад рентгеновского или гамма-излучения
- Г) количество энергии, излучаемая единицей массы облучаемого вещества

Правильный ответ: Б

175. Специальной единицей поглощенной дозы является:

- А) рад
- Б) рентген (Р)
- В) микрорентген в час
- Г) грей

Правильный ответ: А

176. В международной системе СИ единицей поглощенной дозы является:

- А) грей
- Б) бэр
- В) рентген (Р)
- Г) зиверт

Правильный ответ: А

177. Такая поглощенная доза любого вида ионизирующего излучения, которая при хроническом облучении вызывает такой же биологический эффект, что и 1 рад рентгеновского или гамма-излучения:

- А) экспозиционная доза
- Б) поглощенная доза
- В) эквивалентная доза
- Г) предельно допустимая концентрация

Правильный ответ: В

178. В международной системе СИ единицей эквивалентной дозы является:

- А) грей
- Б) бэр
- В) рентген (Р)
- Г) зиверт

Правильный ответ: Г

179. Единицей измерения эквивалентной дозы является:

- А) грей
- Б) бэр
- В) рентген (Р)
- Г) рад

Правильный ответ: Б

180. В международной системе СИ единицей эквивалентной дозы (ЭД) является Зиверт (Зв):

- А) 1 Зв равен 1 бэр
- Б) 1 Зв равен 100 бэр
- В) 1 Зв равен 1 рад
- Г) 1 Зв равен 100 рад

Правильный ответ: Б

181. Для ионизирующего излучения установлена предельно допустимая доза (ПДД):

- А) 1 бэр в год
- Б) 5 бэр в год
- В) 10 бэр в год
- Г) 0,5 бэр в год

Правильный ответ: Б

182. Международная комиссия по радиационной защите (МКРЗ) ре-комендовала в качестве предельно допустимой дозы (ПДД) разового аварийного облучения:

- А) 5 бэр
- Б) 25 бэр
- В) 50 бэр
- Г) 100 бэр

Правильный ответ: Б

183. Международная комиссия по радиационной защите (МКРЗ) ре-комендовала в качестве предельно допустимой дозы (ПДД) хрониче-ского облучения:

- А) 5 бэр
- Б) 25 бэр
- В) 50бэр
- Г) 1 бэр

Правильный ответ: А

184. При общем внешнем облучении человека дозой в 150—400 рад:

- А) развивается молниеносная форма лучевой болезни
- Б) развивается лучевая болезнь легкой и средней степени тяжести
- В) развивается лучевая болезнь тяжелая лучевая болезнь
- Г) является абсолютно смертельной

Правильный ответ: Б

185. При общем внешнем облучении человека дозой в 400—600 рад:

- А) развивается молниеносная форма лучевой болезни
- Б) развивается лучевая болезнь легкой и средней степени тяжести
- В) развивается лучевая болезнь тяжелая лучевая болезнь
- Г) является абсолютно смертельной

Правильный ответ: В

186. При общем внешнем облучении человека дозой свыше 600 рад:

- А) развивается молниеносная форма лучевой болезни
- Б) развивается лучевая болезнь легкой и средней степени тяжести
- В) развивается лучевая болезнь тяжелая лучевая болезнь
- Г) является абсолютно смертельной, если не используются меры профилактики и терапии

Правильный ответ: Г

187. Молниеносная форма лучевой болезни развивается при остром облучении в дозах:

- А) более 100 рад
- Б) более 500 рад
- В) 1000-2000 рад
- Г) более 5000 рад

Правильный ответ: Г

188. Мероприятия по ограничению облучения населения регламентируются:

- А) требованиями по радиационной безопасности ТРБ-77
- Б) правилами радиационной безопасности ПРБ-88
- В) нормами радиационной безопасности НРБ-99
- Г) наставлением по радиационной безопасности НпРБ-95

Правильный ответ: В

189. В случае возникновения аварии на радиационно опасных объектах (РОО) в соответствии с нормами радиационной безопасности (НРБ-99) срочные меры защиты должны быть применены в случае, если:

- А) уровень радиации превышает 14 мрад/час
- Б) доза предполагаемого облучения за короткий срок (2 суток) достигает уровней, при которых возможны клинически определяемые детерминированные эффекты
- В) уровень радиации в зоне умеренного заражения превышает 14 мрад/час
- Г) доза предполагаемого облучения за короткий срок (до 10 суток) достигает уровней, при которых возможны клинически определяемые детерминированные эффекты

Правильный ответ: Б

190. В случае возникновения аварии на радиационно опасных объектах (РОО) в соответствии с нормами радиационной безопасности (НРБ-99) при хроническом облучении в течение жизни защитные мероприятия становятся обязательными:

- А) если годовые поглощенные дозы, превышают допустимые дозы в 2 и более раза
- Б) если доза предполагаемого облучения за короткий срок (до 10 суток) достигает уровней, при которых возможны клинически определяемые детерминированные эффекты
- В) уровень радиации превышает 4 мрад/час
- Г) если годовые поглощенные дозы, превышают допустимые дозы

Правильный ответ: Г

191. По степени опасности зараженную местность на следе выброса и распространения радиоактивных веществ делят:

- А) шесть областей
- Б) на пять зон
- В) на четыре зоны
- Г) на три зоны

Правильный ответ: Б

192. По степени опасности зараженная местность на следе выброса и распространения радиоактивных веществ является радиационно опасной (зона М) если уровень радиации составляет:

- А) 14 мрад/час
- Б) 1,4 рад/час
- В) 140 мрад/час
- Г) 14 рад/час

Правильный ответ: А

193. По степени опасности зараженная местность на следе выброса и распространения радиоактивных веществ является зоной умеренного заражения (зона А) если уровень радиации составляет:

- А) 14 мрад/час
- Б) 1,4 рад/час
- В) 140 мрад/час
- Г) 4,2 рад/час

Правильный ответ: В

194. По степени опасности зараженная местность на следе выброса и распространения радиоактивных веществ является зоной сильного заражения (зона Б) если уровень радиации составляет:

- А) 14 Мрад/час
- Б) 1,4 рад/час
- В) 140 Мрад/час
- Г) 14 рад/час

Правильный ответ: Б

195. По степени опасности зараженная местность на следе выброса и распространения радиоактивных веществ является зоной опасного заражения (зона В) если уровень радиации составляет:

- А) 14 мрад/час
- Б) 140 мрад/час
- В) 4,2 рад/час
- Г) 14 рад/час

Правильный ответ: В

196. По степени опасности зараженная местность на следе выброса и распространения радиоактивных веществ является зоной чрезвычайно опасного заражения (зона Г) если уровень радиации составляет:

- А) 14 мрад/час
- Б) 1,4 рад/час
- В) 4,2 рад/час
- Г) 14 рад/час

Правильный ответ: Г

197. В соответствии с нормами радиационной безопасности (НРБ-99) вокруг АЭС устанавливается санитарно-защитная зона:

- А) радиусом 3 км
- Б) радиусом 10 км
- В) радиусом 30 км
- Г) радиусом 50 км

Правильный ответ: А

198. В соответствии с нормами радиационной безопасности (НРБ-99) вокруг АЭС устанавливается зона возможного опасного загрязнения:

- А) радиусом 10 км
- Б) радиусом 30 км
- В) радиусом 50 км
- Г) более 100 км

Правильный ответ: Б

199. В соответствии с нормами радиационной безопасности (НРБ-99) вокруг АЭС устанавливается зона наблюдения:

- А) радиусом 3 км
- Б) радиусом 10 км
- В) радиусом 50 км
- Г) более 100 км

200. В соответствии с нормами радиационной безопасности (НРБ-99) вокруг АЭС устанавливается зона по регламенту проведения защитных мероприятий:

- А) радиусом 3 км
- Б) радиусом 30 км
- В) радиусом 50 км
- Г) радиусом 100 км

Правильный ответ: Г

201. Для защиты персонала и населения в случае аварии на радиационно-опасном объекте предусмотрены следующие мероприятия:

- А) создание автоматизированной системы контроля радиационной обстановки (АСКРО); создание системы оповещения персонала и населения в 30-километровой зоне
- Б) строительство и готовность защитных сооружений в радиусе 30 км вокруг АЭС, а также возможность использования встроенных защитных сооружений
- В) определение перечня населенных пунктов и численности населения, подлежащего защите или эвакуации из зон возможного радиоактивного заражения
- Г) все перечисленные

Правильный ответ: Г

202. Для защиты персонала и населения в случае аварии на радиационно-опасном объекте предусмотрены следующие мероприятия:

- А) создание запаса медикаментов, средств индивидуальной защиты и других средств для защиты населения и обеспечения его жизнедеятельности
- Б) подготовка населения к действиям во время и после аварии
- В) создание на АЭС специальных формирований
- Г) все перечисленные

Правильный ответ: Г

203. К химически опасным объектам НЕ ОТНОСЯТСЯ:

- А) железнодорожные станции, имеющие пути отстоя подвижного состава со СДЯВ
- Б) железнодорожные станции выгрузки и погрузки СДЯВ
- В) склады и базы с запасом ядохимикатов и др. веществ для дезинфекции, дезинсекции и дератизации
- Г) предприятия пищевой, мясо-молочной промышленности, хладокомбинаты, продовольственные базы, имеющие холодильные установки, в которых в качестве хладагента используется фреон

Правильный ответ: Г

204. По показателям токсичности и опасности химические вещества относят к первому КЛАССУ (ЧРЕЗВЫЧАЙНО ОПАСНЫЕ) если концентрация, вызывающая гибель 50% животных, подвергнутых воздействию (LC50):

- А) менее 0,05 г/м³
- Б) менее 0,5 г/м³
- В) до 5 г/м³
- Г) до 50 г/м³

Правильный ответ: Б

205. По показателям токсичности и опасности химические вещества относят ко второму КЛАССУ (ВЫСОКООПАСНЫЕ) если концентрация, вызывающая гибель 50% животных, подвергнутых воздействию (LC50):

А) менее 0,05 г/м³

Б) менее 0,5 г/м³

В) до 5 г/м³

Г) до 50 г/м³

Правильный ответ: В

206. Сильнодействующие ядовитые вещества (СДЯВ) удушающего действия с выраженным прижигающим эффектом:

А) фосген

Б) хлор

В) синильная кислота

Г) цианид

Правильный ответ: Б

207. Сильнодействующие ядовитые вещества (СДЯВ) удушающего действия со слабым прижигающим эффектом:

А) фосген

Б) хлор

В) синильная кислота

Г) цианид

Правильный ответ: А

208. Сильнодействующие ядовитые вещества (СДЯВ) общедовитого действия:

А) фосген, хлор

Б) синильная кислота, цианиды, угарный газ

В) гидразин, аммиак

Г) дихлорэтан, оксид этилена

Правильный ответ: Б

209. Стойкость и способность заражать поверхности зависит от температуры кипения вещества. К нестойким относятся АОХВ:

А) с температурой кипения выше 130°

Б) с температурой кипения выше 150°

В) с температурой кипения ниже 150°

Г) с температурой кипения ниже 130°

Правильный ответ: Г

210. По продолжительности поражающего действия и времени наступления поражающего эффекта АОХВ условно делятся на 4 группы. Стойкими веществами замедленного действия являются:

А) синильная кислота, аммиак, оксид углерода

Б) фосген, азотная кислота

В) фосфорорганические соединения, анилин

Г) серная кислота, тетраэтилсвинец, диоксин

Правильный ответ: Г

211. По взрывной, взрыво-пожарной и пожарной опасности объекты подразделяются на категории:

А) А, Б, В, Г, Д

Б) А, Б, В, Г, Д, Е, К

В) 1,2,3,4,5

Г) I, II, III, IV

Правильный ответ: Б

212. По взрывной, взрыво-пожарной и пожарной опасности нефтеперерабатывающие заводы, химические предприятия, трубопроводы, склады нефтепродуктов относятся:

- А) к категории «А»
- Б) к категории «Б»
- В) к категории «В»
- Г) к категории «Г»

Правильный ответ: А

213. По взрывной, взрыво-пожарной и пожарной опасности цехи приготовления и транспортировки угольной пыли, древесной муки, сахарной пудры, мукомольные мельницы относятся:

- А) к категории «А»
- Б) к категории «Б»
- В) к категории «В»
- Г) к категории «Г»

Правильный ответ: Б

214. Энергии ядерного взрыва, расходуемая на взрывную волну:

- А) более 60%
- Б) до 35%
- В) до 50%
- Г) не менее 70%

Правильный ответ: В

215. Продолжительность действия ударной волны ядерного взрыва:

- А) 0,5 сек
- Б) 5 сек
- В) около 15 сек
- Г) более 20 сек

Правильный ответ: В

216. На световое излучение ядерного взрыва расходуется:

- А) менее 5% энергии
- Б) до 15% энергии
- В) до 30-35% энергии
- Г) более 50 энергии

Правильный ответ: В

217. Основными характеристиками радиоактивного заражения местности являются:

- А) длительность воздействия
- Б) период полураспада изотопов
- В) мощность экспозиционной дозы и экспозиционная доза
- Г) все перечисленные

218. Местность считается зараженной, если мощность экспозиционной дозы:

- А) достигает 0,5 Р/час и выше
- Б) превышает 1 Р/час
- В) превышает 2 Р/час
- Г) превышает 5 Р/час

Правильный ответ: А

219. Отравляющими веществами (ОВ) называют:

- А) высокотоксичные ядовитые химические соединения, которые используются для поражения людей, животных, растений, объектов окружающей среды (воздуха, воды, почвы), запасов продовольствия, фуража и т. д
- Б) боеприпасы и приборы, снабженные патогенными микроорганизмами или их токсинами, предназначенными для заражения населения, объектов окружающей среды (воздуха, воды, почвы), растений, животных, запасов продовольствия,

фуража с целью нанесения ущерба в живой силе и экономического ущерба противнику

В) средства боевого применения отравляющих веществ

Г) все перечисленное

Правильный ответ: А

220. По характеру воздействия на организм к отравляющим веществам (ОВ) нервно-паралитического действия относятся:

А) зарин, зоман, Vx газы

Б) иприт

В) фосген, дифосген

Г) синильная кислота, хлорциан

Правильный ответ: А

221. В настоящее время к биологическим средствам нападения, поражающим людей, относятся:

А) сибирская язва, чума, туляремия, натуральная оспа, холера, сыпной тиф, Кулихорадка, сап, мелиоидоз, геморрагические лихорадки, ботулизм

Б) сибирская язва, чума свиней, чума крупного рогатого скота, энцефаломиелит лошадей, сап, бруцеллез, ящур

В) ржавчина зерновых, фитофтороз картофеля, вирус свивания ботвы картофеля и свеклы, ржавчина кофе

Г) все перечисленные

Правильный ответ: А

222. Одним из важнейших принципов защиты населения в ЧС является:

А) накопление средств индивидуальной защиты человека от опасных и вредных факторов

Б) поддержание их в готовности для использования

В) подготовку мероприятий по эвакуации населения из опасных зон и использованию средств коллективной защиты населения (защитных сооружений)

Г) все перечисленное

Правильный ответ: Г

223. Защитные сооружения классифицируются:

А) по назначению, месту расположения,

Б) времени возведения,

В) защитным свойствам, вместимости

Г) все перечисленное выше

Правильный ответ: В

224. Убежища малой вместимости:

А) до 50 чел.

Б) до 100 чел.

В) до 600 чел.

Г) до 1000 чел.

Правильный ответ: В

225. Убежища средней вместимости:

А) 500-1500 чел.

Б) до 1000 чел.

В) 600-2000 чел.

Г) более 2000 чел.

Правильный ответ: В

226. Радиозащитные средства (препараты, способствующие повышению сопротивляемости организма действию РВ), относящиеся к группе радиопротекторов применяются для

А) профилактики поражений при внешнем облучении

- Б) ослабления первичной реакции организма на облучение
- В) профилактики радиационных поражений при попадании РВ внутрь организма
- Г) профилактики поражений кожи при загрязнении ее РВ

Правильный ответ: А

227. Радиозащитные средства (препараты, способствующие максимально быстрому выведению РВ из организма) применяются:

- А) для профилактики поражений при внешнем облучении
- Б) для ослабления первичной реакции организма на облучение
- В) для профилактики радиационных поражений при попадании РВ внутрь организма
- Г) для профилактики поражений кожи при загрязнении ее РВ

Правильный ответ: В

228. Радиозащитные средства (средства частичной санитарной обработки) применяются:

- А) для профилактики поражений при внешнем облучении
- Б) для ослабления первичной реакции организма на облучение
- В) для профилактики радиационных поражений при попадании РВ внутрь организма
- Г) для профилактики поражений кожи при загрязнении ее РВ

Правильный ответ: Г

229. Наиболее опасным является кровотечение:

- А) артериальное
- Б) венозное
- В) капиллярное
- Г) паренхиматозное

Правильный ответ: А

230. Для взрослого человека смертельной является одномоментная потеря:

- А) 500-700 мл крови
- Б) 1/3 крови (1-1,5 л)
- В) половины крови (2-2,5 л)
- Г) более 1 л крови

Правильный ответ: В

231. Способы оказания первой помощи при кровотечениях. Исключите ошибочные действия:

- А) прижатие кровоточащего сосуда в месте ранения с помощью давящей повязки
- Б) пальцевое прижатие артерии на протяжении
- В) придание туловищу приподнятого положения по отношению к поврежденной части тела
- Г) фиксирование конечности в положении максимального сгибания или разгибания

Правильный ответ: В

232. Придание возвышенного положения раненой конечности по отношению к уровню тела при кровотечении:

- А) значительно уменьшает приток крови к ране
- Б) снижает давление в сосудах
- В) создает лучшие условия для образования сгустка крови в ране
- Г) все ответы верны

Правильный ответ: Г

233. Наложение жгута для остановки кровотечения применяется:

- А) при венозном кровотечении
- Б) лишь при сильном артериальном кровотечении из артерии конечности
- В) при остром паренхиматозном кровотечении

Г) во всех случаях

Правильный ответ: Б

234. Противопоказаниями к наложению жгута являются:

А) воспалительные процессы на месте наложения жгута

Б) тромбофлебит

В) заболевания сосудов

Г) все перечисленное

Правильный ответ: Г

235. При наложении жгута для остановки кровотечения наиболее тугим должен быть:

А) первый тур

Б) второй тур

В) первые 3–4

Г) все

Правильный ответ: А

236. При правильном наложении жгута:

А) артериальное кровотечение немедленно прекращается

Б) конечность бледнеет (восковая бледность)

В) пульсация сосудов ниже наложенного жгута прекращается

Г) все ответы верны

Правильный ответ: Г

237. В зависимости от глубины поражения тканей I степень ожога:

А) характеризуется гиперемией (покраснением) кожи, отеком и ощущением боли; под действием высокой температуры происходит расширение капилляров и образование отека

Б) сопровождается гиперемией, отеком, образованием пузырей, наполненных прозрачной желтоватого цвета жидкостью

В) серозный выпот, скапливаясь, отслаивает эпидермис, что обуславливает образование пузырей, величина которых может быть самая различная

Г) сопровождается омертвлением кожи с образованием струпа, который возникает в результате свертывания белков тканей

Правильный ответ: А

238. В зависимости от глубины поражения тканей II степень ожога:

А) характеризуется гиперемией (покраснением) кожи, отеком и ощущением боли;

Б) под действием высокой температуры происходит расширение капилляров и образование отека

В) сопровождается гиперемией, отеком, образованием пузырей, наполненных прозрачной желтоватого цвета жидкостью; серозный выпот, скапливаясь, отслаивает эпидермис, что обуславливает образование пузырей, величина которых может быть самая различная

Г) сопровождается омертвлением кожи с образованием струпа, который возникает в результате свертывания белков тканей

Правильный ответ: В

239. Первая помощь при ожогах. Исключите неправильные действия:

А) при воспламенении одежды стараются ее сбросить

Б) сбить пламя водой, землей или прижать горящую ткань к земле, погрузить горящие участки в воду

В) снять приставшую к поверхности ожога одежду

Г) рану по возможности закрыть асептической или специальной противоожоговой повязкой

Правильный ответ: В

240. Действие тока на организм зависит:

- А) от его силы, напряжения,
- Б) от сопротивления организм
- В) от исходного состояния нервной системы пострадавшего
- Г) все ответы верны

Правильный ответ: Г

241. Резкий спазм мышц при прохождении электротока через организм может привести:

- А) к переломам костей
- Б) вывихам
- В) сдавлению позвонков
- Г) всему перечисленному

Правильный ответ: Г

Тип заданий: открытый тест (краткий ответ)

1. Вставьте пропущенное слово. _____ – состояние, с определенной вероятностью исключающее воздействие опасности на человека.

Правильный ответ: Безопасность

2. Вставьте пропущенное слово. _____ – состояние, при котором в результате возникновения источника ЧС на объекте, определенной территории или акватории нарушаются нормальные условия жизни и деятельности людей, возникает угроза жизни и здоровью, наносится ущерб имуществу населения, ОЭ и окружающей среде.

Правильный ответ: Чрезвычайная ситуация

3. Вставьте пропущенные слова. Интегральный показатель БЖ – _____

Правильный ответ: Продолжительность жизни

4. Вставьте пропущенные слова. Опасное природное явление, авария, широко распространенная инфекционная болезнь людей, животных и растений, а также применение современных средств поражения, в результате чего произошла или может возникнуть ЧС, называется _____.

Правильный ответ: Источник ЧС

5. Вставьте пропущенные слова. _____ – находящиеся на вооружении войск боевые средства, применение которых может вызвать или вызывает гибель людей, животных и растений, нарушение здоровья населения, разрушения и повреждения.

Правильный ответ: Современные средства поражения

6. Вставьте пропущенное слово. _____ – это преднамеренное электрическое соединение с землей или ее эквивалентом металлических нетоковедущих частей, которые могут оказаться под напряжением.

Правильный ответ: Заземление

7. Вставьте пропущенное слово. _____ – это преднамеренное электрическое соединение металлических нетоковедущих частей электроустановок, которые могут оказаться под напряжением, с глухозаземленной нейтралью источника тока.

Правильный ответ: Зануление

8. Вставьте пропущенные слова. _____ – это пространство высотой до 2,2 м над уровнем пола или площадки, на которых находятся места постоянного или временного пребывания работающих.

Правильный ответ: Рабочая зона

9. Вставьте пропущенное слово. _____ – это свойство среды обитания человека, которое вызывает негативное действие на жизнь человека, приводя к отрицательным изменениям в состоянии его здоровья.

Правильный ответ: Опасность

10. Вставьте пропущенные слова. _____ называют такой производственный фактор, воздействие которого на человека приводит к травме или летальному исходу.

Правильный ответ: Опасным производственным фактором

11. Вставьте пропущенное слово. _____ – количественная характеристика опасности, определяемая частотой реализации опасности.

Правильный ответ: Риск

12. Вставьте пропущенные слова. _____ – это заболевание, причиной которого явилось воздействие на человека вредных производственных факторов в процессе трудовой деятельности.

Правильный ответ: Профессиональное заболевание

13. Вставьте пропущенное слово. _____ – неожиданное и незапланированное событие, сопровождающееся травмой.

Правильный ответ: Несчастный случай

14. Вставьте пропущенное слово. _____ – это малые механические колебания, возникающие в упругих телах.

Правильный ответ: Вибрация

15. Вставьте пропущенное значение. При нормальных атмосферных условиях скорость распространения звука в воздухе равна _____.

Правильный ответ: 344 м/с

16. Вставьте пропущенное слово. _____ – это энергия, переносимая звуковой волной в единицу времени, отнесенная к площади поверхности, через которую она распространяется.

Правильный ответ: Интенсивность звука

17. Вставьте пропущенное слово. Характеристикой электрической составляющей ЭМП является _____.

Правильный ответ: Напряженность электрического поля

18. Вставьте пропущенное слово. _____ – это форма физического загрязнения, связанного с превышением естественного уровня содержания радиоактивных веществ в среде в результате деятельности человека.

Правильный ответ: Радиоактивное загрязнение

19. Вставьте пропущенное слово. Единицей экспозиционной дозы является _____.

Правильный ответ: Рентген

20. Вставьте пропущенное слово. Специальной единицей поглощенной дозы является _____.

Правильный ответ: Рад

21. Вставьте пропущенное слово. В международной системе СИ единицей поглощенной дозы является _____.

Правильный ответ: Грей

22. Вставьте пропущенное слово. В международной системе СИ единицей эквивалентной дозы является _____.

Правильный ответ: Зиверт

23. Вставьте пропущенные слова. Через 2–3 месяца после радиационной аварии основным агентом внутреннего облучения становится _____.

Правильный ответ: Радиоактивный цезий

24. Вставьте пропущенные слова. Биологическое действие тока на организм человека выражается _____.

Правильный ответ: раздражении и перевозбуждении нервной системы

25. Вставьте пропущенные слова. Условия, при которых создается возможность возникновения несчастного случая называют _____.

Правильный ответ: опасной ситуацией

26. Приведите ответ в виде численного значения с единицей измерения. Особенно опасен инфразвук с частотой _____.

Правильный ответ: около 8 Гц

27. Приведите ответ в виде численного значения с единицей измерения.

Поражающее действие ультразвука оказывает при интенсивности _____.

Правильный ответ: выше 120 дБ

28. Приведите ответ в виде численного значения с единицей измерения. Действие тока на мышечные ткани ведет к параличу дыхательных мышц и остановке дыхания при значении _____.

Правильный ответ: свыше 25 мА

29. Приведите ответ в виде численного значения с единицей измерения. Для сухих, отапливаемых помещений с токонепроводящими полами без повышенной опасности, безопасными для жизни является напряжение _____.

Правильный ответ: не выше 42 В

30. Приведите ответ в виде численного значения с единицей измерения. Оптимальная диффузия кислорода в кровь из газовой смеси в легких осуществляется при атмосферном давлении около _____.

Правильный ответ: 760 мм.рт.ст.

31. Приведите ответ в виде численного значения с единицей измерения. Максимальная острота зрения человека наблюдается при яркости _____.

Правильный ответ: 500 кд/м²

32. Приведите ответ в виде численного значения с единицей измерения. Острая лучевая болезнь развивается при однократном тотальном облучении тела в поражающих дозах _____.

Правильный ответ: свыше 100 рад

33. Вставьте пропущенное слово. Потенциальную возможность человека выполнять на протяжении заданного времени и с достаточной эффективностью работу определенного объема и качества называют _____.

Правильный ответ: работоспособностью

34. Вставьте пропущенные слова. _____ . Быстродействующая защита, обеспечивающая автоматическое отключение электроустановки при возникновении в ней опасности поражения током.

Правильный ответ: Защитное отключение

35. Вставьте пропущенные слова. _____ . – это система воздухопроводов и устройств, основной задачей которых является удаление из воздуха помещений при аварийных ситуациях ядовитых испарений, продуктов горения и других опасных веществ.

Правильный ответ: Аварийная вентиляция

36. Вставьте пропущенные слова. _____ . – конденсированное химическое вещество или смесь таких веществ, способное при определённых условиях под влиянием внешних воздействий к быстрому самораспространяющемуся химическому превращению (взрыву) с выделением большого количества тепла и газообразных продуктов.

Правильный ответ: Взрывчатое вещество

37. Вставьте пропущенное слово. _____ – это уменьшение уровня вибрации защищаемого объекта путем уменьшения передачи колебаний от источника колебаний к объекту.

Правильный ответ: Виброизоляция

38. Вставьте пропущенное слово. _____ – начало пламенного горения вещества под действием источника зажигания.

Правильный ответ: Воспламенение

39. Вставьте пропущенные слова. _____. – время, в течение которого работник свободен от исполнения трудовых обязанностей и которое он может использовать по своему усмотрению (ст. 106 ТК РФ).

Правильный ответ: Время отдыха

40. Вставьте пропущенное слово. _____ – измерительный прибор, анализатор для определения качественного или количественного состава смесей газов.

Правильный ответ: Газоанализатор

41. Вставьте пропущенные слова. _____. – это отрасль гигиены, изучающая условия и характер труда, их влияние на здоровье и функциональное состояние человека и разрабатывающая научные основы и практические меры, направленные на профилактику вредного и опасного воздействия факторов производственной среды и трудового процесса на работающих.

Правильный ответ: Гигиена труда

42. Вставьте пропущенное слово. _____ – удаление радиоактивных веществ (РВ) с поверхностей оборудования, техники, вещевого имущества, средств защиты, продовольствия, местности, сооружений, а также из воды или снижение уровня радиоактивного загрязнения с каких-либо поверхностей или из какой-либо среды.

Правильный ответ: Дезактивация

43. Вставьте пропущенное слово. _____ – это тип горения, включающий сверхзвуковой экзотермический фронт, ускоряющийся через среду, которая в конечном итоге приводит в движение ударный фронт, распространяющийся непосредственно перед ней.

Правильный ответ: Детонация

44. Вставьте пропущенные слова. _____. представляет собой излучение, которое создается радионуклидами, присутствующими в воздухе, воде, земле, организмах живых существ, пищевых продуктах, а также космическое излучение.

Правильный ответ: Естественный радиационный фон Земли

45. Вставьте пропущенное слово. _____ представляет собой одиночный заземляющий электрод или группу электродов (контур заземления), находящихся в электрическом контакте с землей.

Правильный ответ: Заземлитель

46. Вставьте пропущенные слова. _____ – это уменьшение вредного действия неблагоприятных факторов производственной среды и трудового процесса на работающих за счет снижения времени их действия: введение внутрисменных перерывов, сокращение рабочего дня, увеличение продолжительности отпуска, ограничение стажа работы в данных условиях.

Правильный ответ: Защита временем

47. Вставьте пропущенные слова. _____ – территория или акватория, в пределах которой распространены или куда привнесены опасные биологические вещества, биологические средства поражения людей и животных или патогенные микроорганизмы, создающие опасность для жизни и здоровья людей, сельскохозяйственных животных и растений, а также для окружающей среды.

Правильный ответ: Зона биологического заражения

48. Вставьте пропущенные слова. _____ представляет собой стержень, изготовленный из изоляционного материала, которым человек может касаться частей электроустановки, находящихся под напряжением без опасности поражения током.

Правильный ответ: Изолирующая штанга

49. Вставьте пропущенное слово. _____ — общее название веществ, подавляющих или задерживающих течение физиологических и физико-химических (главным образом ферментативных) процессов.

Правильный ответ: Ингибитор

50. Вставьте пропущенные слова. _____ представляет собой герметично запаиваемую стеклянную трубку, внутри которой находится зернистый сорбент (индикаторный порошок).

Правильный ответ: Индикаторная трубка

51. Вставьте пропущенные слова. _____ – специальное помещение, оборудуемое в организациях, осуществляющих производственную деятельность, с численностью 100 и более работников, а также в организациях, специфика деятельности которых требует проведения с персоналом большого объема работы по обеспечению безопасности руда.

Правильный ответ: Кабинет по охране труда

52. Вставьте пропущенные слова. _____ – устройство для закрепления карабинов предохранительного пояса при выполнении работ на высоте, состоящее из гибкого стального каната, расположенного горизонтально (под углом до 10° к горизонту).

Правильный ответ: Страховочный канат

53. Вставьте пропущенные слова. _____ – описание должностных обязанностей, уровня профессиональных знаний, трудовых навыков, опыта, умений работника, занимающего определенную должность. Квалификация – степень профессиональной подготовленности к выполнению определенного вида работы.

Правильный ответ: Квалификационная характеристика

54. Вставьте пропущенные слова. _____ – запланированная конкретная деятельность организации, направленная на выполнение целей в области охраны труда, определяемых требованиями законодательных и иных нормативных правовых актов, а также политикой организации в области охраны труда; является составной частью системы управления охраной труда (СУОТ), обеспечивает осуществление программ по охране труда.

Правильный ответ: Мероприятия по охране труда

55. Вставьте пропущенные слова. _____ – напряжение между двумя проводящими частями или между проводящей частью и землей при одновременном прикосновении к ним человека или животного.

Правильный ответ: Напряжение прикосновения

56. Вставьте пропущенные слова. _____ – фактор трудового процесса, отражающий нагрузку преимущественно на центральную нервную систему, органы чувств, эмоциональную сферу работающего, который характеризуется такими показателями, как интеллектуальные, сенсорные, эмоциональные нагрузки, монотонность нагрузок, режим работы.

Правильный ответ: Напряженность труда

57. Вставьте пропущенные слова. Под _____ понимают такие вещества, которые непосредственно воздействуют на процесс горения и создают условия для его прекращения (вода, пена, порошки).

Правильный ответ: огнетушащими веществами

58. Вставьте пропущенное слово. _____ – переносное или передвижное устройство для тушения очагов пожара за счёт выпуска запасённого огнетушащего вещества.

Правильный ответ: Огнетушитель

59. Вставьте пропущенные слова. _____ — это возникающие при пожаре явления, воздействие которых приводит к травме, отравлению или гибели человека, а также материальному ущербу.

Правильный ответ: Опасные факторы пожара

60. Вставьте пропущенные слова. _____ – это состояние объекта, при котором исключается возможность пожара, а в случае его возникновения используются необходимые меры по устранению негативного влияния опасных факторов пожара на людей, сооружения и материальных ценностей.

Правильный ответ: Пожарная безопасность

61. Вставьте пропущенные слова. _____ – комплекс организационных и технических мероприятий, направленных на обеспечение безопасности людей, на предотвращение пожара, ограничение его распространения, а также создание условий для успешного тушения пожара.

Правильный ответ: Пожарная профилактика

62. Вставьте пропущенные слова. _____ – устройство на водопроводной сети, позволяющее подключать оборудование, обеспечивающее подачу воды для тушения пожара.

Правильный ответ: Гидрант пожарный

63. Вставьте пропущенные слова. _____ – локальный нормативный акт, регламентирующий в соответствии с настоящим Кодексом и иными федеральными законами порядок приема и увольнения работников, основные права, обязанности и ответственность сторон трудового договора, режим работы, время отдыха, применяемые к работникам меры поощрения и взыскания, а также иные вопросы регулирования трудовых отношений у данного работодателя.

Правильный ответ: Правила внутреннего трудового распорядка

64. Вставьте пропущенные слова. _____ – это комплекс мероприятий, проводимых заблаговременно и направленных на максимально возможное уменьшение риска возникновения чрезвычайных ситуаций, а также на сохранение здоровья людей, снижение размеров ущерба окружающей среде и материальных потерь в случае их возникновения.

Правильный ответ: Предупреждение чрезвычайных ситуаций

65. Вставьте пропущенные слова. _____ – событие (страховой случай), в результате которого работник повредил свое здоровье во время исполнения своих рабочих обязанностей. Если работник травмировался по пути на работу или с нее, на личном автомобиле, который используется для нужд организации, или рабочем транспорте, это считается несчастным случаем на производстве.

Правильный ответ: Производственная травма

66. Вставьте пропущенное слово. _____ – это способность человека выполнять конкретную деятельность в рамках заданных временных лимитов и параметров эффективности. Она отражает, с одной стороны, возможности биологической природы человека и служит показателем его дееспособности, с другой – выражает его социальную сущность, являясь показателем успешности овладения требованиями конкретной деятельности.

Правильный ответ: Работоспособность

67. Вставьте пропущенные слова. _____ – работы, выполняемые на высоте более 5 м от поверхности земли, перекрытия или рабочего настила, над которыми производятся работы, когда работник находится непосредственно на элементах конструкции и единственным средством защиты от падения с высоты является предохранительный пояс или страховочная система.

Правильный ответ: Верхолазные работы

68. Вставьте пропущенные слова. _____ – место, где работник должен находиться или куда ему необходимо прибыть в связи с его работой и которое прямо или косвенно находится под контролем работодателя.

Правильный ответ: Рабочее место

69. Вставьте пропущенные слова. _____ – отходы, содержащие радиоактивные изотопы химических элементов и не подлежащие использованию, в отличие от отработавшего ядерного топлива.

Правильный ответ: Радиоактивные отходы

70. Вставьте пропущенные слова. _____ – специальная территория с особым режимом использования, которая устанавливается вокруг объектов и производств, являющихся источниками вредного воздействия на среду обитания и здоровье человека.

Правильный ответ: Санитарно-защитная зона

71. Вставьте пропущенные слова. _____ – комплекс взаимосвязанных и взаимодействующих между собой элементов, устанавливающих политику и цели в области охраны труда у конкретного работодателя и процедуры по достижению этих целей.

Правильный ответ: Система управления охраной труда

72. Вставьте пропущенные слова. _____ – это работник, который отвечает за предотвращение различных несчастных случаев и профессиональных заболеваний в организации.

Правильный ответ: Специалист по охране труда

73. Вставьте пропущенные слова. _____ – классификационная характеристика способности здания, сооружения, пожарного отсека сохранять устойчивость и геометрическую неизменяемость в условиях пожара с выполнением функционального назначения несущими и ограждающими строительными конструкциями в течение определенного времени.

Правильный ответ: Степень огнестойкости

74. Вставьте пропущенные слова. _____ – электрическое соединение двух точек электрической цепи с различными значениями потенциала, не предусмотренное конструкцией устройства и нарушающее его нормальную работу.

Правильный ответ: Короткое замыкание

75. Вставьте пропущенное слово. _____ – деятельность человека, направленная на создание материальных и духовных благ, которые удовлетворяют потребности индивида и (или) общества.

Правильный ответ: Труд

76. Вставьте пропущенные слова. _____ – электромагнитное излучение, занимающее спектральный диапазон между видимым и рентгеновским излучениями.

Правильный ответ: Ультрафиолетовое излучение

77. Вставьте пропущенные слова. _____ – событие (происшествие), в результате которого наступает чрезвычайная ситуация (например, поломка оборудования во время его работы, может произойти остановка работы и деятельности производств и инфраструктуры, ведущее к человеческим жертвам).

Правильный ответ: Чрезвычайное происшествие

78. Вставьте пропущенные слова. _____ – это совокупность факторов производственной среды и трудового процесса, оказывающих влияние на работоспособность и здоровье работника.

Правильный ответ: Условия труда

79. Вставьте пропущенные слова. _____ – совокупность стационарных технических средств тушения пожара путем выпуска огнетушащего вещества.

Правильный ответ: Установки пожаротушения

80. Вставьте пропущенные слова. _____ – это электрический ток, протекающий в землю, открытые, сторонние проводящие части и защитные проводники при нормальных условиях (определение согласно ГОСТ 30331.1-2013).

Правильный ответ: Ток утечки

81. Вставьте пропущенные слова. _____ – это травма, полученная работающим на производстве и вызванная несоблюдением требований безопасности труда.

Правильный ответ: Производственная травма

82. Вставьте пропущенное слово. К источникам транспортно-технологической _____ относят экскаваторы, краны и строительные машины, горные комбайны, шахтные перегрузочные машины, путевые машины, бетоноукладчики, напольный производственный транспорт.

Правильный ответ: вибрации

83. Вставьте пропущенные слова. _____ – это условное выражение энергии, обычно используемое для описания энергии, выделяющейся при взрыве.

Правильный ответ: Тротилловый эквивалент

84. Вставьте пропущенные слова. _____ – это соглашение между работодателем и работником, по которому работодатель обеспечивает работника работой и платит за нее зарплату.

Правильный ответ: Трудовой договор

85. Вставьте пропущенные слова. _____ – фактор трудового процесса, отражающий преимущественную нагрузку на опорно-двигательный аппарат и функциональные системы организма человека (сердечно-сосудистую, дыхательную и другое), обеспечивающие его деятельность, который характеризуется физической динамической нагрузкой, поднимаемым и перемещаемым грузом, стереотипными рабочими движениями, статической нагрузкой, рабочей позой, наклоном корпуса, перемещениями в пространстве.

Правильный ответ: Тяжесть труда

86. Вставьте пропущенные слова. _____ – ситуация, сложившаяся на объекте, которая характеризуется вероятностью возникновения пожара, превышающей нормативную.

Правильный ответ: Угроза пожара

87. Вставьте пропущенные слова. _____ – это распространяющийся по среде фронт резкого, почти мгновенного, изменения параметров среды: плотности, давления, температуры, скорости.

Правильный ответ: Ударная волна

88. Вставьте пропущенные слова. _____ – это нарушение системы терморегуляции организма, возникающие у человека, который долгое время находился под воздействием высоких температур - на солнце, в жарком помещении, особенно в сочетании с повышенной влажностью.

Правильный ответ: Солнечный удар (тепловой удар)

89. Вставьте пропущенное слово. _____ – звуковые волны, имеющие частоту выше воспринимаемых человеческим ухом, обычно, под ультразвуком понимают частоты выше 20 000 герц.

Правильный ответ: Ультразвук

90. Вставьте пропущенные слова. _____ – это коммутационный аппарат для защиты электрической цепи от токов утечки.

Правильный ответ: Устройство защитного отключения

91. Вставьте пропущенные слова. _____ – электрический ток, вызывающий при прохождении через организм фибрилляцию сердца - хаотичные сокращения сердечной мышцы, приводящие к полной остановке сердца.

Правильный ответ: Фибрилляционный ток

92. Вставьте пропущенные слова. _____ – это узкая реакционная зона распространяющегося пламени, в которой происходит горение.

Правильный ответ: Фронт пламени

93. Вставьте пропущенные слова. _____ – предприятие или организация, где хранят, перерабатывают, используют или транспортируют опасные химические вещества, при аварии на которых или при разрушении которых может произойти гибель или химическое загрязнение людей, животных и растений, а также химическое загрязнение окружающей среды.

Правильный ответ: Химически опасный объект

94. Вставьте пропущенные слова. _____ – распространение опасных химических веществ в окружающей природной среде в концентрациях или количествах, создающих угрозу для людей, сельскохозяйственных животных и растений в течение определенного времени.

Правильный ответ: Химическое заражение

95. Вставьте пропущенные слова. _____ – период года, характеризующийся среднесуточной температурой наружного воздуха равной $+10^{\circ}\text{C}$ и ниже.

Правильный ответ: Холодный период года

96. Вставьте пропущенные слова. _____ – напряжение, обусловленное электрическим током, протекающим по земле или по токопроводящему полу, и равное разности потенциалов между двумя точками поверхности земли (пола), находящимися на расстоянии одного шага человека.

Правильный ответ: Шаговое напряжение

97. Вставьте пропущенное слово. _____ принято называть нежелательный звук или совокупность беспорядочно сочетающихся звуков различной частоты и интенсивности, оказывающих неблагоприятное воздействие на организм человека и мешающих его жизнедеятельности.

Правильный ответ: Шумом

98. Вставьте пропущенные слова. _____ – это комплексная оценка специалистами (экспертами) факторов производственной среды (физических, химических, биологических, тяжести труда и напряженности труда) по показателям факторов, оказывающих влияние на здоровье и работоспособность человека в процессе трудовой деятельности.

Правильный ответ: Экспертиза условий труда

99. Вставьте пропущенные слова. _____ – это возбуждение живых тканей организма проходящим через него электрическим током, сопровождающееся непроизвольными судорожными сокращениями мышц.

Правильный ответ: Электрический удар

100. Вставьте пропущенные слова. _____ – прибор для измерения тока без разрыва цепи, в которой измеряется ток и без электрического контакта с ней.

Правильный ответ: Электроизмерительные клещи

101. Вставьте пропущенное слово. _____ – совокупность устройств (электромашин, электроаппаратов, кабельно-проводниковые изделия и тому подобное), предназначенных для производства, распределения, передачи и потребления электроэнергии, в основу работы которых положены принципы электротехники.

Правильный ответ: Электрооборудование

102. Вставьте пропущенное слово. _____ – наука о приспособлении должностных обязанностей, рабочих мест, предметов и объектов труда, а также компьютерных программ для наиболее безопасного и эффективного труда работника, исходя из физических и психических особенностей человеческого организма.

Правильный ответ: Эргономика

103. Вставьте пропущенные слова. _____ – процесс высвобождения большого количества тепловой и лучистой энергии в результате неуправляемой цепной ядерной реакции деления (или термоядерного синтеза в случае термоядерного взрыва) за очень малый промежуток времени.

Правильный ответ: Ядерный взрыв

104. Вставьте пропущенные слова. _____ – это вещества, оказывающие токсическое (отравляющее) воздействие на организм человека.

Правильный ответ: Ядовитые вещества

105. Вставьте пропущенное слово. _____ – это отношение интенсивности света, излучаемого объектом в заданном направлении к проекции поверхности этого объекта на плоскость, перпендикулярную к этому направлению.

Правильный ответ: Яркость

106. Вставьте пропущенные слова. _____ – объект, на котором используют, производят, перерабатывают, хранят или транспортируют радиоактивные, взрыво-пожароопасные, опасные химические и биологические вещества, создающие реальную угрозу возникновения чрезвычайной ситуации.

Правильный ответ: Объект повышенной опасности

107. Вставьте пропущенные слова. _____ – называют отходы, которые содержат вредные вещества, обладающие опасными свойствами (токсичностью, взрывоопасностью, пожароопасностью, высокой реакционной способностью) или содержащие возбудителей инфекционных болезней, либо которые могут представлять непосредственную или потенциальную опасность для окружающей природной среды и здоровья человека самостоятельно или при вступлении в контакт с другими веществами.

Правильный ответ: Опасными отходами

108. Вставьте пропущенные слова. _____ – называют такой параметр, который определяет техническое состояние объекта (аппаратуры) в целом.

Правильный ответ: Определяющим параметром

109. Вставьте пропущенные слова. _____ – совокупность установленных нормативными правовыми актами Российской Федерации, нормативными правовыми актами субъектов Российской Федерации и муниципальными правовыми актами по пожарной безопасности требований пожарной безопасности, определяющих правила поведения людей, порядок организации производства и (или) содержания территорий, земельных участков, зданий, сооружений, помещений организаций и других объектов защиты в целях обеспечения пожарной безопасности.

Правильный ответ: Противопожарный режим

110. Вставьте пропущенные слова. _____ – время, в течение которого работник в соответствии с правилами внутреннего трудового распорядка и условиями трудового договора должен исполнять трудовые обязанности, а также иные периоды времени, которые в соответствии с Кодексом, другими федеральными законами и иными нормативными правовыми актами Российской Федерации относятся к рабочему времени.

Правильный ответ: Рабочее время

Тип заданий: тест на соответствие

111. Установите соответствие между видами сигналов оповещения и действиями населения по ним: к каждой позиции, данной в первом столбце, подберите соответствующую позицию из второго столбца.

1 «Радиационная опасность» А отключить газ, свет, воду, взять документы, укрыться в ближайшем защитном сооружении

- | | | | |
|---|---------------------------|---|---|
| 2 | «Химическая тревога» | Б | возвратиться из защитного сооружения к местам проживания или работы |
| 3 | «Воздушная тревога» | В | одеть СИЗ и укрыться в ближайшем противорадиационном укрытии |
| 4 | «Отбой воздушной тревоги» | Г | немедленно одеть СИЗ и укрыться в убежище |

Правильный ответ: 1-В, 2-Г, 3-А, 4-Б

112. Установите соответствие между ОХВ и сферой его применения:

- | | | | |
|---|-----------------|---|--------------------|
| 1 | Хлорная известь | А | сельское хозяйство |
| 2 | Гербициды | Б | Промышленность |
| 3 | Иприт | В | дезинфекция в быту |
| 4 | Аммиак | Г | боевые действия |

Правильный ответ: 1-В, 2-А, 3-Г, 4-Б

113. Установите соответствие с существующими категориями степени опасности ХОО и количеством людей, попадающих в зону возможного химического заражения:

- | | | | |
|---|-----|---|---|
| 1 | II | А | в зону возможного химического заражения попадает более 75 тыс. человек |
| 2 | III | Б | в зону возможного химического заражения попадает от 40 до 75 тыс. человек |
| 3 | I | В | в зону возможного химического заражения попадает менее 40 тыс. человек |
| 4 | IV | Г | зона возможного химического заражения, не выходящая за пределы территории объекта или его санитарно-защитной зоны |

Правильный ответ: 1-Б, 2-В, 3- А, 4-Г

114. Установите соответствие между определением и его трактовкой:

- | | | | |
|---|---------------------------|---|---|
| 1 | Катастрофа | А | чрезвычайное событие техногенного характера, происшедшее по конструктивным, производственным, технологическим или эксплуатационным причинам и т.д. |
| 2 | Опасное природное явление | Б | катастрофическое природное явление (или процесс), который может вызвать многочисленные человеческие жертвы, значительный материальный ущерб и другие тяжелые последствия |
| 3 | Авария | В | стихийное событие природного происхождения, которое по своей интенсивности, масштабу распространения и продолжительности может вызвать отрицательные последствия для жизни людей и т.д. |
| 4 | Стихийное бедствие | Г | крупномасштабная авария, повлекшая за собой многочисленные человеческие жертвы, значительный материальный ущерб и другие тяжелые последствия |

Правильный ответ: 1-Г, 2-В, 3-А, 4-Б

115. Определите соответствие между видом ЧС и масштабом зоны ЧС:

- | | | | |
|---|------------------|---|--|
| 1 | Локальная | А | Территория двух и более субъектов |
| 2 | Муниципальная | Б | территория объекта производственного или социального назначения |
| 3 | Межмуниципальная | В | территория одного поселения или внутригородской территории города федерального значения |
| 4 | Федеральная | Г | Территория двух и более поселений, внутригородских территорий города федерального значения |

Правильный ответ: 1-Б, 2-В, 3-Г, 4-А

116. Определите соответствие между видом ЧС и размером материального ущерба:

- | | | | |
|---|---------------|---|------------------------|
| 1 | Муниципальная | А | Не более 100 тыс. руб. |
| 2 | Локальная | Б | Свыше 500 млн. руб. |

- 3 Региональная В Не более 5 млн. руб.
4 Федеральная Г Свыше 5 млн., но не более 500 млн. руб

Правильный ответ: 1-В, 2-А, 3-Г, 4-Б

117. Установите соответствие между характеристиками и видами травм:

- 1 Повреждение тканей, сопровождающееся нарушением их целостности под воздействием тупого ранящего орудия большой массы А Резаная рана
2 Полное или частичное нарушение целостности кости без повреждения кожных покровов Б Синдром сдавления
3 Состояние, возникающее вследствие продолжительного нарушения сжатых мягких тканей В Закрытый перелом
4 Нарушение целостности кожи стеклом с повреждением структуры глубже лежащих тканей Г Ушибленная рана

Правильный ответ: 1-Г, 2-В, 3-Б, 4-А

118. Установите соответствие между заболеванием и его переносчиком:

- 1 Комар А Педикулез
2 Вошь Б Клещевой энцефалит
3 Клещ В Малярия
4 Муха Г Сыпной тиф

Правильный ответ: 1-В, 2-А, Г, 3-Б, 4-нет

119. Установите соответствие названия заболевания и его основного признака:

- 1 Обморок А Острое нарушение мозгового кровообращения
2 Коллапс Б Тяжелая форма ишемической болезни сердца
3 Гипертонический криз В Внезапная кратковременная потеря сознания
4 Инфаркт миокарда Г Резкая сосудистая недостаточность
5 Инсульт Д Внезапное повышение кровяного давления

Правильный ответ: 1-В, 2-Г, 3-Д, 4-Б, 5-А

120. Установите соответствие между характеристиками и видами шторма:

- 1 Шторм А Волны очень высокие, с длинными загибающимися вниз гребнями. Сильный грохот волн подобен ударам. Поверхность моря белая от пены, которую ветер выдувает большими хлопьями. Видимость плохая
2 Сильный шторм Б Море все покрыто полосами пены. Воздух наполнен пеной и брызгами. Видимость очень плохая. Скорость ветра более 32,7 м/с
3 Жестокий шторм В Волны на море высокие, пена широкими плотными полосами ложится по ветру. Гребни волн опрокидываются и рассыпаются в брызги. Ухудшается видимость
4 Ураган Г Волны на море настолько высоки, что судна среднего размера временами скрываются из вида. Море все покрыто длинными белыми хлопьями пены, располагающимися по ветру. Края волн повсюду сдуваются в пену. Видимость плохая

Правильный ответ: 1-В, 2-А, 3-Г, 4-Б

121. Установите соответствие зоны радиационной аварии загрязненности территории:

- 1 Зона отчуждения А Территория, в границах которой эффективная доза составляет от 1 до 5 мЗв
2 Зона отселения Б Территория, в границах которой годовая эффективная доза более 50 мЗв
3 Зона ограниченного проживания населения В Территория, в границах которой эффективная доза составляет от 20 до 50 мЗв
4 Зона радиационного контроля Г Территория, в границах которой эффективная доза составляет от 5 до 20 мЗв

Правильный ответ: 1-Б, 2-В, 3-Г, 4-А

Тип заданий: Ситуационные задачи

Выберите правильные ответы, и расположите их в порядке очередности выполнения:

1. На автобусной остановке стоящий рядом мужчина побледнел и упал. Он – без сознания, кожные покровы бледные, с сероватым оттенком; зрачки широкие, на свет не реагируют.

1. Вызвать «Скорую помощь».
2. Убедиться в отсутствии пульса на сонной артерии и реакции зрачков на свет.
3. Позвать окружающих на помощь.
4. Определить признаки дыхания с помощью ворсинок ваты или зеркала.
5. Нанести прекардиальный удар и приступить к сердечно-легочной реанимации.
6. Повернуть пострадавшего на живот.
7. Приложить к голове холод (целлофановый пакет со снегом или холодной водой).

Правильные ответы: 2,5,3,1,7

2. На твоих глазах грузовой машиной сбит пешеход. Он без сознания лежит на спине. Его лицо в крови, правая нога неестественно повернута, и вокруг нее растекается лужа крови. Дыхание шумное, с характерным сипом на вдохе.

1. Наложить импровизированную шину на правую ногу.
2. Вытереть лицо от крови и подложить под голову подушку. Вызвать «Скорую помощь».
3. Повернуть пострадавшего на живот.
4. Очистить ротовую полость от слизи и крови.
5. Убедиться в наличии пульса на сонной артерии.
6. Наложить стерильную повязку на кровоточащую рану.
7. Оттащить пострадавшего с проезжей части на безопасное место.
8. Вызвать «Скорую помощь».
9. Оставить пострадавшего на месте и ждать прибытия машины «Скорой помощи».
10. Наложить кровоостанавливающие жгуты.

Правильные ответы: 5,3,4,10,6,1,8,9

3. Последовательность и правильность действий при проведении комплекса сердечно-легочной реанимации после поражения электрическим током:

1. Немедленно подбежать к пострадавшему и нанести удар по груди.
2. В случае отсутствия пульса на сонной артерии обязательно нанести удар по груди.
3. Обесточить пострадавшего и только затем приступить к оценке его состояния.
4. Проводить реанимацию не более 30 минут.
5. Проводить реанимацию более часа.
6. Проводить реанимацию до появления признаков жизни или биологической смерти.
7. Проводить реанимацию до прибытия «Скорой помощи».

Правильные ответы: 3,2,6 или 7

4. Последовательность действий при оказании первой помощи пораженному, лежащему без сознания под электрическим проводом городского освещения на газоне возле пешеходной тропинки:

1. Отбросить провод любым токонепроводящим предметом.
2. Оценить состояние пострадавшего и при отсутствии пульса на сонной артерии нанести удар по груди.

3. Оттащить пострадавшего на 3–4 метра от лежащего на земле провода и расположить его на пешеходной тропинке, свободной от травы.
4. Оттащить пострадавшего на 3–4 метра от лежащего на земле провода подальше от пешеходной тропинки, по которой могут пойти люди.
5. Быстро подбежать к пострадавшему или подойти большими шагами.
6. Осторожно приблизиться «гусиным шагом».
7. Попросить окружающих вызвать «Скорую помощь».

Правильные ответы: 6,1,4,2,7

5. Пострадавший после падения со стремянки лежит на полу в «позе лягушки» и жалуется на сильные боли в области паха.

1. Наложить транспортные шины и вызвать «Скорую помощь».
2. Повернуть на живот, вызвать рвотный рефлекс, очистить ротовую полость от рвотных масс.
3. Приступить к реанимации, освободив грудную клетку от одежды.
4. Обезболить. Дать 2–3 таблетки анальгина.
5. Подложить валик под колени. Зафиксировать в вакуумном матрасе в «позе лягушки».
6. Наложить давящую повязку.
7. Предложить обильное теплое питье, дать успокоительные лекарства.
8. Приложить холод на живот.
9. Вызвать «Скорую помощь».

Правильные ответы: 5,4,8,9

6. На тротуаре в положении на спине лежит без сознания пешеход, сбитый легковым автомобилем. У него кровотечение из рваной раны на левой голени.

1. Наложить транспортные шины и вызвать «Скорую помощь».
2. Повернуть на живот.
3. Приступить к реанимации, освободив грудную клетку от одежды.
4. Освободить ротовую полость от рвотных масс.
5. Обезболить. Дать 2–3 таблетки анальгина.
6. Наложить давящую повязку.
7. Предложить обильное питье.
8. Приложить холод к голове.
9. Вызвать «Скорую помощь».

Правильные ответы: 2,4,6,8,9

7. Через 30 минут после обрушения одноэтажного дома в завале обнаружен пострадавший, стопы которого сдавлены бетонными балками. С его слов взрыв произошел из-за неисправной газовой плиты.

1. Наложить транспортные шины.
2. Повернуть на живот.
3. Приступить к реанимации.
4. Обезболить (дать 2–3 таблетки анальгина).
5. Наложить жгут на конечность до ее освобождения или сразу после освобождения конечности.
6. Наложить давящую повязку.
7. Предложить обильное теплое питье.
8. Приложить холод к стопам.
9. Пережать артерию пальцами или кулаком.
10. Наложить кровоостанавливающий жгут с запиской о времени.
11. Вызвать «Скорую помощь».

Правильные ответы: 6,4,1,8,7,11

8. После удара молнии в одиноко стоящее дерево один из укрывавшихся под ним от дождя путников замертво упал. У пораженного молнией левая рука черная, обожженная по локоть; зрачки широкие, не реагирующие на свет; пульса на сонной артерии нет.

1. Закопать пораженного молнией в землю.
2. Нанести прекардиальный удар и приступить к сердечно-легочной реанимации.
3. Накрыть обожженную поверхность чистой тканью.
4. Поручить кому-нибудь вызвать «Скорую помощь».
5. Повернуть пострадавшего на живот и ждать прибытия врачей.
6. Убедиться в отсутствии реакции зрачков на свет и пульса на сонной артерии.
7. Поднести ко рту зеркальце, ватку или перышко и по запотеванию стекла и движению ворсинок определить наличие дыхания.
8. Положить холод на голову.
9. Положить холод на место ожога.
10. Поднести к носу ватку с нашатырным спиртом.

Правильные ответы: 6,2,4,8,3,9

Тип заданий: Кейс-задачи

Задача 9. У больного наблюдается следующая картина: потеря способности двигать правой рукой, потеря зрения на правый глаз, затруднения с речью, сильная головная боль, потеря равновесия.

Задания:

1. Определите, приступ какого заболевания случился с больным.
2. Составьте алгоритм оказания первой помощи больному в этом случае.

Эталон ответа

1. По симптомам – это инсульт.
2. Алгоритм первой помощи:
 - а) вызвать «скорую помощь»
 - б) обеспечить покой, свежий воздух,
 - в) уложить больного на высокие подушки, так чтобы верхняя часть туловища была поднята под углом в 30°,
 - г) теплая ножная ванна.

Задача 10. Ваш сосед позвонил к вам в квартиру и пожаловался на острую загрудинную боль, общую слабость и сильное чувство страха. Пульс у него неровный, слабой наполняемости.

Задания:

1. Определите, приступ какого заболевания случился с больным.
2. Составьте алгоритм оказания первой помощи больному в этом случае.

Эталон ответа

1. Диагноз: инфаркт миокарда
2. Алгоритм оказания неотложной помощи:
 - а) срочно вызвать скорую помощь,
 - б) уложить больного, обеспечить покой, постараться его успокоить.

Задача 11. Вы оказались на месте аварии и увидели следующую картину: у одного из пострадавших из раны на внутренней стороне бедра толчками вытекает кровь.

Задания:

1. Определите неотложное состояние пациента.
2. Составьте алгоритм своих действий в этом случае.

Эталон ответа

1. Диагноз: у пострадавшего повреждена бедренная артерия. Рана смертельно опасна, т.к. за 2–3 минуты пострадавший может получить невосполнимую кровопотерю.

2. Алгоритм оказания неотложной помощи:

а) вызвать «скорую помощь» (один участник),

б) наложить жгут (второй участник) выше раны через плотный предмет – кусок мыла, плотно свернутую ткань, мягкую спортивную туфлю (кроссовку), обломок дерева. Твердые предметы, подкладываемые под жгут, необходимо обернуть в 2–3 слоя тканью.

в) написать на одежде, теле или листке бумаги время наложения жгута и дожидаться приезда «скорой помощи».

Задача 12. Во время прогулки в пригородном лесу ваш товарищ при падении повредил руку. Заметно смещение сустава, его неестественное положение.

Задания:

1. Определите неотложное состояние товарища.

2. Составьте алгоритм своих действий в этом случае.

Эталон ответа

1. Диагноз: смещение сустава, его неестественное положение - характерные признаки вывиха, по этим признакам вывих отличают от растяжения связок и перелома. После этого развивается отек.

2. Алгоритм оказания неотложной помощи:

а) зафиксировать запястье повязкой, иммобилизовать руку при помощи косынки,

б) срочно сопроводить пострадавшего в ближайшее медицинское учреждение.

Задача 13. У пострадавшего в ДТП гражданина нет пульса на сонной артерии. Оказавшиеся на месте происшествия граждане решили оказать ему помощь и проводят сердечно легочную реанимацию (непрямой массаж сердца), уложив его на толстый слой свежего снега, прикрытый тонким одеялом.

Вопрос: В чем ошибка?

Эталон ответа

Свежий снег, как правило, мягкий. Непрямой массаж сердца требует твердой подстилающей поверхности, иначе грудину не продавить.

Задача 14. К пострадавшему подбежали двое граждан и принялись проверять наличие дыхания при помощи зеркальца. Зима, температура воздуха – 15 градусов мороза. Зеркальце, поднесенное ко рту, быстро запотело. Граждане утверждают, что дыхание, и следовательно, сердечная деятельность у гражданина есть.

Вопрос: Правы ли они и каким другим способом проверить состояние пострадавшего?

Эталон ответа:

Возможно, правы, а возможно нет. Зеркальце, поднесенное ко рту человека на морозе, будет запотевать до тех пор, пока температура его тела не опустится до нуля. Пока температура тела человека выше температуры окружающего воздуха, из его рта будет испаряться влага, и зеркальце будет запотевать. Этот метод недостоверен. Лучше проверить пульс на сонной артерии.

Задача 15. В аудитории проводится лекционное занятие со студентами 1-го курса. В ней находится 52 студента и преподаватель.

Во время проведения занятия резко запахло горелым и потянуло едким дымом.

Задание 1. Спрогнозируйте дальнейшее развитие событий.

Задание 2. Расскажите о Ваших действиях.

Задание 3. Расскажите о предполагаемых действиях преподавателя.

Задание 4. Охарактеризуйте основные факторы психологического поведения обучающихся и преподавателя в данной ситуации.

Алгоритм решения.

Кто-то из студентов обратит внимание на эти запахи и дым. И возможно, с криком: «Пожар!» попытается выбежать из аудитории, тем самым создаст нервную и предпаническую обстановку. Преподавателю необходимо мгновенно взять ситуацию под свой контроль. Он обязан, очень быстро довести до студентов необходимость сохранения спокойствия. Из подручных средств (носовые платки, шарфы, рукава верхней одежды и т. д.) сделать повязки, дышать через импровизированные повязки, очень организованно собраться у входа, и как можно быстрее, двумя колоннами покинуть аудиторию через коридор, далее лестничная площадка и запасной выход и на улицу. Преподавателю важно успеть назначить из парней двоих, кто замкнёт эти колонны. Возглавлять выход колонны обязан преподаватель. По ходу движения, при выходе из здания необходимо нажать на кнопку пожарной сигнализации (это сделает преподаватель).

После выхода на свежий воздух проверить наличие всех студентов, находящихся в аудитории. Далее, вызвать пожарную охрану по телефону 112 или 01.

Задача 16. Ночью Вы почувствовали запах газа, который просачивался к Вам в квартиру со стороны входной двери, ведущей на лестничную площадку.

Задание 1. Проанализируйте сложившуюся ситуацию.

Задание 2. Спрогнозируйте последствия неправильных Ваших действий.

Задание 3. Расскажите о правильном алгоритме Ваших действий.

Алгоритм решения.

Возможно поврежден газопровод в подъезде или утечка газа в соседних квартирах.

Ни в коем случае нельзя:

- включать электроприборы;
- включать электроосвещение;
- пользоваться спичками и открытым пламенем. Всё это может привести к взрыву.

Необходимо открыть окна, балкон или лоджию, проветрить квартиру.

Находясь на балконе или лоджии позвонить по сотовому 112 или 04 и действовать по указанию газовой службы.

Задача 17. В результате интенсивного таяния снега и высоких температур воздуха есть реальная угроза наводнения в посёлке, где Вы проживаете.

Задание 1. Спрогнозируйте дальнейшее развитие ситуации.

Задание 2. Какие действия предприняли бы Вы.

Задание 3. Что делать, если Вас уже подтопило.

Алгоритм решения

Так как имеется реальная угроза наводнения в посёлке, необходимо в скором порядке подготовить необходимое для покидания:

- при включенном телевизоре или радио собрать документы, деньги, ценные вещи, туалетные принадлежности и по возможности смена белья, немного продуктов и питьевой воды – уложить в походную сумку;
- отключить электричество, газ, воду, загасить печи;
- прослушать информацию по телевизору или радио и действовать по рекомендациям администрации посёлка.

Если вода стала подступать, вместе с собранными вещами перебраться на чердак или крышу своего дома, захватив с собой электрофонарь, тёплые вещи и сразу позвонить в администрацию посёлка и в службу спасения «112».

Задача 18. 20 марта 2012 года из-за сильного снегопада и ледяной корки на участке трассы М-5 «Урал» (Самара – Уфа – Челябинск) образовалась гигантская 60-километровая автомобильная пробка. Для расчистки дорожного полотна от снежных заносов, оказания помощи застрявшим автомобилям, обеспечения водителей и пассажиров горячим питанием, питьевой водой и дозаправки автомобилей топливом на место происшествия были вызваны несколько отрядов спасателей. Всего в ликвидации последствий участвовали 101 человек, 50 единиц техники.

Слой бугристого льда, образующийся на поверхности земли после оттепели или дождя в результате наступившего похолодания, называется ...

- гололедицей
- гололедом
- обледенением
- наледью

Решение:

Слой бугристого льда, образующийся на поверхности земли после оттепели или дождя в результате наступившего похолодания, называется гололедицей. В отличие от гололеда, гололедица наблюдается только на земной поверхности, чаще всего на дорогах, тротуарах и тропинках. Сохранение образовавшейся гололедицы может продолжаться много дней подряд, пока она не будет покрыта сверху свежеснеженным снежным покровом или не растает полностью в результате интенсивного повышения температуры воздуха и почвы.

Задача 19. 7 сентября 2011 года под Ярославлем в районе аэропорта Туношна потерпел катастрофу пассажирский самолет Як-42. 44 человека погибло, 1 – пострадал. В самолете летел основной состав команды «Локомотив» (Ярославль). Официальное расследование катастрофы провел Межгосударственный авиационный комитет (МАК). Непосредственной причиной катастрофы названа ошибка пилотирования.

Уменьшение давления в салоне самолета называется ...

- декомпрессией
- рекомпрессией
- баротравмой
- гипоксией

Решение:

Уменьшение давления в салоне самолета называется декомпрессией. Декомпрессия характеризуется разностью между начальным и конечным давлением, продолжительностью, скоростью изменения давления и кратностью (отношением начального давления к конечному). Изменение давления в высотных полетах может стать при определенном состоянии организма причиной высотных декомпрессионных расстройств (ВДР), в частности декомпрессионной высотной болезни. При выравнивании давления в газосодержащих полостях тела с изменяющимся внешним давлением возможны расстройства, характеризующиеся нарушением или ослаблением различных функций организма, наблюдающиеся даже на сравнительно небольшой высоте.

Задача 20. 10 июля 2011 года в акватории Куйбышевского водохранилища около села Сюкеево (Татарстан) при плохих погодных условиях из-за технических неисправностей на глубине около 18 метров затонул теплоход «Булгария». В результате крушения теплохода погибло 122 человека, 79 удалось спастись.

Тип утопления, когда в дыхательные пути и легкие попадает большое количество жидкости, называется ...

- аспирационным
- асфиктическим
- синкопальным
- смешанным

Решение:

Тип утопления, когда в дыхательные пути и легкие попадает большое количество жидкости, называется аспирационным (истинным, мокрым). Как правило, это случается с теми людьми, которые до последнего борются за жизнь. Встречается в среднем в 20% случаях. Различают также асфиктический (ложный, сухой, спастический), синкопальный (рефлекторный) и смешанный типы утопления.

Задача 21. 11 июня 2009 года из-за сильных дождей на севере Приморья произошел резкий подъем воды в горных реках и ручьях Тернейского района. В результате была подтоплена часть улиц и домов в портовых поселках Пластун и Терней, повреждены многие участки дорог, подмыты три опоры линии электропередачи. Всего в зоне подтопления оказались 120 частных домов, в которых проживают 270 человек, в том числе 66 детей.

Быстрый подъем воды из-за ливней или зимних оттепелей называется ...

- паводком
- половодьем
- водопольем
- водоразливом

Решение:

Быстрый подъем воды из-за ливней или зимних оттепелей называется паводком. Периодически паводки не повторяются, и в этом их отличие от половодья. Продолжительность паводка от нескольких долей часа до нескольких суток. Среднемесячные расходы в период половодья и паводков больше среднегодовых. В отличие от половодья паводок может возникать в любое время года. Значительный паводок может вызвать наводнение. В процессе перемещения паводка по реке образуется паводочная волна.

Задача 22. 8 марта 2010 года в Ловозерском районе Мурманской области на перевале Северный Тавайок в результате схода лавины погибли четверо туристов из Беларуси. Двум участникам группы удалось спастись. Их попытки самостоятельно откопать пострадавших оказались безуспешными. По данным МЧС, ориентировочно в горном массиве сошло 2,1 тыс. м³ снега: ширина лавины составила 7 метров, глубина – 3 метра и длина – 100 метров.

Удушье, обусловленное кислородным голоданием и избытком углекислоты в крови и тканях, называется ...

- асфиксией
- декомпрессией
- саркодиозом
- альвеолитом

Решение:

Удушье, обусловленное кислородным голоданием и избытком углекислоты в крови и тканях, называется асфиксией. Главной причиной гибели людей в лавинах является удушье (асфиксия). Во время движения лавины дышать в ней практически невозможно, снег забивает дыхательные пути, снежная пыль проникает в легкие. В литературе механическую асфиксию определяют как «кислородное голодание, развившееся в результате физических воздействий, препятствующих дыханию, и

сопровожающееся острым расстройством функций центральной нервной системы и кровообращения...» или как «нарушение внешнего дыхания, вызванное механическими причинами, приводящее к затруднению или полному прекращению поступления в организм кислорода и накоплению в нем углекислоты».

Задача 23. 5 декабря 2009 года в ночном клубе «Хромая лошадь» в Перми произошел крупнейший по числу жертв пожар. По основной версии, пожар был вызван неосторожным применением пиротехники в клубе. От пожара пострадало 234 человека, включая 156 погибших. По заключению следствия жертвы пожара погибли преимущественно из-за отравления угарным газом и продуктами горения, ожогов и давки.

В результате нарушений правил пожарной безопасности в ночном клубе «Хромая лошадь», повлекших за собой гибель людей, к руководству применена ...

- уголовная ответственность
- материальная ответственность
- дисциплинарное взыскание
- административное взыскание

Решение:

В результате нарушений правил пожарной безопасности в ночном клубе «Хромая лошадь», повлекших за собой гибель людей, к руководству применена уголовная ответственность. Уголовная ответственность – это один из видов юридической ответственности, основным содержанием которого выступают меры, применяемые государственными органами к лицу в связи с совершением им преступления. По факту трагедии в ночном клубе «Хромая лошадь» возбуждено уголовное дело по признакам преступлений, предусмотренных частью 3 статьи 219 («Нарушение требований пожарной безопасности, повлекшее по неосторожности смерть двух или более лиц») и частью 3 статьи 109 («Причинение смерти по неосторожности двум и более лицам») Уголовного кодекса Российской Федерации.

Задача 24. 20 марта 2012 года из-за сильного снегопада и ледяной корки на участке трассы М-5 «Урал» (Самара – Уфа – Челябинск) образовалась гигантская 60-километровая автомобильная пробка. Для расчистки дорожного полотна от снежных заносов, оказания помощи застрявшим автомобилям, обеспечения водителей и пассажиров горячим питанием, питьевой водой и дозаправки автомобилей топливом на место происшествия были вызваны несколько отрядов спасателей. Всего в ликвидации последствий участвовали 101 человек, 50 единиц техники.

Укажите последовательность действий автомобилиста, если метель застала его в дороге.

- установить автомобиль двигателем в наветренную сторону
- укрыть двигатель со стороны радиатора
- полностью закрыть окна и двери машины
- периодически прогревать двигатель автомобиля

Решение:

Если метель застала вас в дороге, не следует пытаться преодолеть снежные заносы, необходимо остановиться, установить автомобиль двигателем в наветренную сторону, укрыть двигатель со стороны радиатора, полностью закрыть окна и двери машины. Двигатель автомобиля необходимо периодически прогревать, не допуская затекания в кабину (кузов, салон) выхлопных газов, с этой целью важно следить, чтобы выхлопная труба не заваливалась снегом. Если в пути вместе оказалось несколько человек (на нескольких автомобилях), целесообразно собраться всем вместе и использовать один автомобиль в качестве укрытия.

Задача 25. 7 сентября 2011 года под Ярославлем в районе аэропорта Туношна потерпел катастрофу пассажирский самолет Як-42. 44 человека погибло, 1 – пострадал. В самолете летел основной состав команды «Локомотив» (Ярославль). Официальное расследование катастрофы провел Межгосударственный авиационный комитет (МАК). Непосредственной причиной катастрофы названа ошибка пилотирования.

Укажите последовательность действий человека в случае возникновения аварийной ситуации в самолете.

- застегнуть ремень безопасности
- надеть кислородную маску
- сцепить руки под коленями
- голову положить на колени

Решение:

В случае возникновения аварийной ситуации в самолете необходимо застегнуть ремень безопасности, подогнав его под свою фигуру; надеть кислородную маску; принять безопасное положение: сгруппироваться, сцепить руки под коленями, голову положить на колени. Нельзя выпрямлять ноги и располагать их под впереди стоящим креслом. В момент удара они могут быть травмированы. Необходимо оставаться в кресле до полной остановки самолета, не поднимать панику, действовать быстро и умело.

Задача 26. 7 сентября 2011 года под Ярославлем в районе аэропорта Туношна потерпел катастрофу пассажирский самолет Як-42. 44 человека погибло, 1 – пострадал. В самолете летел основной состав команды «Локомотив» (Ярославль). Официальное расследование катастрофы провел Межгосударственный авиационный комитет (МАК). Непосредственной причиной катастрофы названа ошибка пилотирования.

Укажите последовательность действий человека в случае возникновения аварийной ситуации в самолете.

- застегнуть ремень безопасности
- надеть кислородную маску
- сцепить руки под коленями
- голову положить на колени

Решение:

В случае возникновения аварийной ситуации в самолете необходимо застегнуть ремень безопасности, подогнав его под свою фигуру; надеть кислородную маску; принять безопасное положение: сгруппироваться, сцепить руки под коленями, голову положить на колени. Нельзя выпрямлять ноги и располагать их под впереди стоящим креслом. В момент удара они могут быть травмированы. Необходимо оставаться в кресле до полной остановки самолета, не поднимать панику, действовать быстро и умело.

Задача 27. 11 июня 2009 года из-за сильных дождей на севере Приморья произошел резкий подъем воды в горных реках и ручьях Тернейского района. В результате была подтоплена часть улиц и домов в портовых поселках Пластун и Терней, повреждены многие участки дорог, подмыты три опоры линии электропередачи. Всего в зоне подтопления оказались 120 частных домов, в которых проживают 270 человек, в том числе 66 детей.

Укажите последовательность действий человека, если его дом попал в зону затопления.

- отключить газ, электричество и воду
- ценные вещи перенести на верхние этажи или чердак
- закрыть окна и двери
- подготовиться к эвакуации

Решение:

Если ваш дом попал в зону затопления, необходимо внимательно слушать информацию и выполнить все требования служб спасения. Перед эвакуацией для сохранности своего дома необходимо отключить газ, электричество и воду; перенести на верхние этажи или чердак ценные вещи; закрыть окна и двери. Затем следует взять запас продуктов, медикаменты, документы и подготовиться к эвакуации.

Задача 28. 11 июня 2009 года из-за сильных дождей на севере Приморья произошел резкий подъем воды в горных реках и ручьях Тернейского района. В результате была подтоплена часть улиц и домов в портовых поселках Пластун и Терней, повреждены многие участки дорог, подмыты три опоры линии электропередачи. Всего в зоне подтопления оказались 120 частных домов, в которых проживают 270 человек, в том числе 66 детей.

Укажите последовательность действий человека, если его дом попал в зону затопления.

- отключить газ, электричество и воду
- ценные вещи перенести на верхние этажи или чердак
- закрыть окна и двери
- подготовиться к эвакуации

Решение:

Если ваш дом попал в зону затопления, необходимо внимательно слушать информацию и выполнить все требования служб спасения. Перед эвакуацией для сохранности своего дома необходимо отключить газ, электричество и воду; перенести на верхние этажи или чердак ценные вещи; закрыть окна и двери. Затем следует взять запас продуктов, медикаменты, документы и подготовиться к эвакуации.

Задача 29. 5 декабря 2009 года в ночном клубе «Хромая лошадь» в Перми произошел крупнейший по числу жертв пожар. По основной версии, пожар был вызван неосторожным применением пиротехники в клубе. От пожара пострадало 234 человека, включая 156 погибших. По заключению следствия жертвы пожара погибли преимущественно из-за отравления угарным газом и продуктами горения, ожогов и давки.

Укажите последовательность осуществления первой медицинской помощи при отравлении угарным газом.

- вынести пострадавшего на свежий воздух
- сделать непрямой массаж сердца и искусственную вентиляцию легких
- на голову и грудь положить холодный компресс
- вызвать скорую помощь

Решение:

При отравлении угарным газом необходимо немедленно вынести пострадавшего на свежий воздух, уложить на спину, расстегнуть воротник, пояс. При отсутствии дыхания нужно немедленно приступить к непрямому массажу сердца и искусственной вентиляции легких, дать понюхать вату, смоченную нашатырным спиртом. На голову и грудь положить холодный компресс. После оказания первой помощи необходимо вызвать скорую помощь и отправить пострадавшего в больницу.

Задача 30. Пешие колонны при эвакуации формируются численностью _____ человек.

- 500–1000
- 100–200
- 200–300
- 400–800

Решение:

Пешие колонны при эвакуации формируются численностью 500–1000 человек. Для удобства управления они разбиваются на группы по 50–100 человек. Во главе группы назначается старший. Он обязан проверить состав группы, не допуская в группу посторонних лиц, поддерживать в группе должный общественный порядок, следить за тем, чтобы не было отставших в пути.

Задача 31. Заблаговременное планирование, непосредственную подготовку и проведение эвакуационных мероприятий осуществляют ...

- эвакуационные комиссии
- руководители организаций
- военные комиссариаты
- управления МЧС

Решение:

Планирование, непосредственную подготовку и проведение эвакуационных мероприятий осуществляют эвакуационные комиссии. В состав комиссий включают лиц руководящего состава администраций, транспортных органов, органов образования, здравоохранения, социального обеспечения, внутренних дел, связи, представителей военных комиссариатов, мобилизационных подразделений органов исполнительной власти и управления МЧС.

Задача 32. Защитное сооружение класса 4 имеет коэффициент ослабления ионизирующих излучений, равный ...

- 1000
- 3000
- 5000
- 2000

Решение:

Защитное сооружение класса 4 имеет коэффициент ослабления ионизирующих излучений, равный 1000, при этом величина избыточного давления, на которое рассчитано данное сооружение, составляет 100 кПа.

Задача 33. Защитное сооружение класса 1 имеет коэффициент ослабления ионизирующих излучений, равный ...

- 5000
- 3000
- 1000
- 2000

Решение:

Защитное сооружение класса 1 имеет коэффициент ослабления ионизирующих излучений, равный 5000, при этом величина избыточного давления, на которое рассчитано данное сооружение, составляет 500 кПа.

Задача 34. Перекрытая щель защищает от проникающей радиации и радиоактивного излучения в _____ раз.

- 200–300
- 20–30
- 100–150
- 150–200

Решение:

Перекрытая щель защищает от проникающей радиации и радиоактивного излучения в 200–300 раз. От светового излучения перекрытая щель защищает полностью, а от ударной волны – в 2,5–3 раза.

Задача 35. Модель противогаза ГП–7 В отличается от модели противогаза ГП–7 наличием ...

- устройства для приема воды
- переговорного устройства
- очкового узла
- гофрированной трубки

Решение:

Модель противогаза ГП–7 В отличается от модели противогаза ГП–7 наличием устройства для приема воды с резиновой трубкой, которая проходит через маску. С наружной стороны трубка навинчивается на флягу с помощью переходника.

Задача 36. По способам создания запасов кислорода, изолирующие дыхательные аппараты (ИДА) делятся на _____ групп(-ы).

- 3
- 5
- 2
- 4

Решение:

По способам создания запасов кислорода изолирующие дыхательные аппараты (ИДА) делятся на 3 группы: со сжатым воздухом (АСВ–2, «Влада») или сжатым кислородом (КИП–5, КИП–7); жидким кислородом («Комфорт»); химически связанным кислородом (ИП–4).

Задача 37. основополагающим принципом в области защиты населения от ЧС является ...

- приоритет безопасности жизни и здоровья
- учет экономических возможностей государства
- обеспечение достаточности сил и средств
- мониторинг чрезвычайных ситуаций

Решение:

Основополагающим принципом в области защиты населения от ЧС является приоритет безопасности жизни и здоровья. В соответствии с Федеральным законом «О защите населения и территорий от чрезвычайных ситуаций природного и техногенного характера» от 11. 11. 1994 г. функционирует Единая российская государственная система предупреждения и ликвидации чрезвычайных ситуаций (РСЧС), которая располагает органами управления, силами и средствами для того, чтобы защитить население от воздействия катастроф, аварий, экологических и стихийных бедствий или уменьшить их воздействие.

Задача 38. Единая российская государственная система предупреждения и ликвидации стихийных бедствий и чрезвычайных ситуаций (РСЧС) функционирует в _____ режимах.

- 3

- 2
- 4
- 5

Решение:

Единая российская государственная система предупреждения и ликвидации стихийных бедствий и чрезвычайных ситуаций (РСЧС) функционирует в трех режимах. Режим повседневной деятельности – функционирование системы в мирное время при нормальной производственно–промышленной, радиационной, химической, биологической, гидрометеорологической и сейсмической обстановке. Режим повышенной готовности – функционирование систем при ухудшении обстановки и получении прогноза о возможности возникновения ЧС, угрозе войны. Чрезвычайный режим – функционирование систем при возникновении и ликвидации ЧС в мирное время, а также в случае применения современных средств поражения.

Задача 39. Труд учащихся и студентов относится к _____ форме труда.

- интеллектуальной
- автоматизированной
- групповой
- механизированной

Решение:

Труд учащихся и студентов относится к интеллектуальной (умственной) форме труда. Умственный труд связан с приемом и переработкой информации, требует напряжения сенсорного аппарата, внимания, памяти, а также активации процессов мышления, эмоциональной сферы. Труд учащихся и студентов характеризуется наличием стрессовых ситуаций (экзамены, зачеты). Мышечные нагрузки при этом, как правило, незначительны, суточные энергозатраты составляют 2000–2400 ккал в сутки. Для интеллектуального труда характерна гипокинезия, то есть значительное снижение двигательной активности человека, приводящее к ухудшению реактивности организма и повышению эмоционального напряжения.

Задача 40. К вредным (неблагоприятным) физическим факторам относится ...

- динамическая перегрузка
- гипокинезия
- эмоциональная перегрузка
- перенапряжение слухового анализатора

Решение:

К вредным (неблагоприятным) физическим факторам относится динамическая перегрузка. Динамическая работа – процесс сокращения мышц, приводящий к перемещению груза, а также самого тела человека или его частей в пространстве. При этом энергия расходуется как на поддержание определенного напряжения в мышцах, так и на механический эффект работы. В соответствии с критериями оценки при региональной нагрузке до 2500 кгм она считается оптимальной, до 5000 кгм – допустимой, а при превышении последней величины условия труда считаются вредными трех степеней тяжести. Оценка массы перерабатываемого груза позволяет отнести условия труда к оптимальным (до 15 кг), допустимым (до 30 кг) или вредными условиями труда 1-й степени тяжести. 2- и 3-я степени тяжести отсутствуют, так как ручная переработка грузов массой более 30 кг не допускается.

Задача 41. Нормативный акт, устанавливающий требования по охране труда при выполнении работ в производственных помещениях, на территории предприятия и в иных местах, называется _____ по охране труда.

- инструкцией
- правилом
- нормой
- стандартом

Решение:

Нормативный акт, устанавливающий требования по охране труда при выполнении работ в производственных помещениях, на территории предприятия и в иных местах, называется инструкцией по охране труда. Инструкции по охране труда могут быть типовые и для работников предприятий (по должностям, профессиям и видам работ). Изучение инструкций для работников обеспечивается работодателем. Требования инструкций являются обязательными для работников. Невыполнение этих требований должно рассматриваться как нарушение трудовой дисциплины.

Задача 42. Пространство над уровнем пола или рабочей площадки высотой 2 м при выполнении работы стоя или 1,5 м при выполнении работы сидя называется ...

- рабочей зоной
- рабочим местом
- производственной площадкой
- производственным помещением

Решение:

Пространство над уровнем пола или рабочей площадки высотой 2 м при выполнении работы стоя или 1,5 м при выполнении работы сидя называется рабочей зоной. Рабочая зона ограничена углами обзора, амплитудой движения человека и выбором им позы в процессе работы. Размеры рабочей зоны зависят от профессии, физиологических особенностей и антропометрических данных человека. Различают рабочую зону оптимальную, легкую и зону предельной досягаемости. Правильное определение рабочей зоны – важное требование рациональной организации рабочего места. Наиболее ответственные и часто используемые приборы, индикаторы располагают, как правило, в оптимальной зоне видимости, а органы управления, инструменты, детали – в зонах оптимальной и легкой досягаемости.

Задача 43. Из аптечки АИ–2 как средство экстренной профилактики при угрозе заражения бактериальными средствами или при заражении ими, а также при ранениях и ожогах принимается ...

- гидрохлорид хлортетрациклина
- промедол
- цистамин
- тарен

Решение:

Из аптечки АИ–2 как средство экстренной профилактики при угрозе заражения бактериальными средствами или при заражении ими, а также при ранениях и ожогах принимается гидрохлорид хлортетрациклина – антибиотик широкого спектра действия, противобактериальное средство №1, 10 таблеток по 1 миллиону ед. Находится в двух четырехгранных пеналах без окраски. Сначала принимают содержимое одного пенала (сразу 5 таблеток), а затем через 6 часов принимают содержимое второго пенала (также 5 таблеток).

Задача 44. 7 сентября 2011 года под Ярославлем в районе аэропорта Туношна потерпел катастрофу пассажирский самолет Як-42. 44 человека погибло, 1 –

пострадал. В самолете летел основной состав команды «Локомотив» (Ярославль). Официальное расследование катастрофы провел Межгосударственный авиационный комитет (МАК). Непосредственной причиной катастрофы названа ошибка пилотирования.

Если в 2011 году в России в авиакатастрофах погибло 120 человек, что составляет 24 % от общего количества всех погибших, то во всем мире за этот год в результате авиакатастроф погибло _____ человек. (Ответ запишите в виде целого числа.)

Решение:

Составим пропорцию:

120 погибших в России – 24 %,

x погибших в мире – 100 %.

Следовательно,

$$X = 120 \times 100 : 24 = 500$$

Задача 45. 11 июня 2009 года из-за сильных дождей на севере Приморья произошел резкий подъем воды в горных реках и ручьях Тернейского района. В результате была подтоплена часть улиц и домов в портовых поселках Пластун и Терней, повреждены многие участки дорог, подмыты три опоры линии электропередачи. Всего в зоне подтопления оказались 120 частных домов, в которых проживают 270 человек, в том числе 66 детей.

В Тернейском районе Приморья насчитывается 1500 жилых домов. В результате наводнения процент поврежденного жилого фонда составил ... (Ответ запишите в виде целого числа.)

Решение:

Составим пропорцию:

1500 домов – 100 %,

120 подтопленных домов – x %.

Следовательно,

$$X = 120 \times 100 : 1500 = 8 \%$$

Задача 46. 8 марта 2010 года в Ловозерском районе Мурманской области на перевале Северный Тавайок в результате схода лавины погибли четверо туристов из Беларуси. Двум участникам группы удалось спастись. Их попытки самостоятельно откопать пострадавших оказались безуспешными. По данным МЧС, ориентировочно в горном массиве сошло 2,1 тыс. м³ снега: ширина лавины составила 7 метров, глубина – 3 метра и длина – 100 метров.

Если скорость лавины составляет 200 км/ч, а дальность ее выброса – 1 км, то время (в секундах), за которое лавина сойдет с горного массива, составит ... (Ответ запишите в виде целого числа.)

Решение:

1. Рассчитаем время, за которое лавина пройдет расстояние 1 км со скоростью 200 км/ч:

$$t = S/V;$$

$$t = 1 \text{ км} / 200 \text{ км/ч} = 0,005 \text{ ч.}$$

2. Переведем 0,005 часов в секунды:

$$0,005 \text{ ч} \times 3600 \text{ сек.} = 18 \text{ сек.}$$

Тип заданий: Расчетные задачи

47. Плотность потока энергии СВЧ излучения на рабочем месте на расстоянии 1 м от источника составляет величину 50 мкВт/см². Сколько времени можно работать без применения защитных средств?

Ответ: 4 часа.

48. Плотность потока энергии СВЧ излучения на рабочем месте на расстоянии 1 м от источника составляет величину 50 мкВт/см². На каком расстоянии можно работать без применения защитных средств в течение 8 час.?

Ответ: 1,41 м.

49. Плотность потока энергии СВЧ излучения на рабочем месте на расстоянии 1 м от источника составляет величину 50 мкВт/см². На каком расстоянии от источника можно работать 8 час. при наличии экрана с затуханием 10 дБ?

Ответ: 0,447 м.

50. Измерения показали, что на расстоянии 0,8 м мощность P электромагнитной волны с длиной 3,2 см составила 600 мкВт (эффективная площадь антенны S равняется 25 кв.см, а коэффициент преобразования $k=0,85$). Требуется определить время, которое может работать настройщик СВЧ аппаратуры на расстоянии 0,4 м от источника излучения без ущерба

для здоровья.

Ответ: 1 час. 46 мин.

51. Источник СВЧ электромагнитного излучения с длиной волны 4 см имеет выходную мощность $P=200$ мВт. На каком минимальном расстоянии можно находиться от источника в течение рабочего дня (8 час.), если коэффициент усиления антенны $G=1$.

Ответ: 0,252 м.

52. Мощность излучения РЛС на частоте 10 ГГц составляет 10 кВт.

Коэффициент направленности антенны равен 100. Найти безопасное расстояние, на котором могут постоянно находиться люди. Найти минимальное время пребывания персонала без защитных средств на расстоянии 50 м от антенны.

Ответ: 892 м; больше допустимых ППЭ.

7. Мощность радиотелефона на частоте 1000 МГц составляет 0,2 Вт.

Трубка с излучателем прикладывается к уху, а антенна излучателя находится на расстоянии 1 см от виска. Найти допустимое время пользования радиотелефоном за сутки, если коэффициент направленности равен 0,05.

Ответ: 15 мин.

53. При проведении испытаний радиопередатчика СВЧ с мощностью 500 Вт его излучение попадает на кабину настройщика, находящегося на расстоянии 5 м от излучателя (коэффициент направленности 20). Каким ослаблением должен обладать экран, чтобы обеспечить безопасную работу в течение рабочего дня.

Ответ: 128 раз или 21 дБ.

54. Уровень гамма – излучения на расстоянии 10 м составляет 50 мР/час. На сколько нужно отодвинуться, чтобы уровень облучения не превышал допустимой эквивалентной дозы для глаз для персонала категории А (150 мЗв/ год)?

Ответ на 51,6 м.

55. Уровень гамма – излучения составляет 40 мкР/час. Превышает ли этот уровень норму эквивалентной дозы для персонала группы А; группы Б или населения?

Ответ: 4,56 мЗв/год; превышает для населения.

56. Сколько требуется повторных заземлителей при равенстве их величин с сопротивлением заземления нейтрали, чтобы понизить напряжение прикосновения от фазного напряжения в 220 В до допустимой величины (при аварийном режиме) при наличии зануления?

Ответ: 7.

57. Каково эквивалентное сопротивление 3-х фазной сети с изолированной нейтралью длиной 15 км и добротностью 10 при наличии компенсирующей индуктивности?

Ответ: 3,5 кОм.

58. В помещении находится 5 источников шума с одинаковым уровнем 60 дБ. Каков общий уровень шума в этом помещении?

Ответ: 67 дБ.

59. К какому типу источников света можно отнести источник со световым потоком в 1200 лм и мощностью 60 Вт?

Ответ: световая отдача равна 20, значит лампа накаливания.

60. Как нужно изменить площадь окон, чтобы удовлетворить требованиям СНиП по освещенности ($K_{EO}=1\%$ при выполнении работ малой точности), если измеренная наружная освещенность на горизонтальной поверхности составляла 4000 лк, а освещенность внутри помещения на поверхности, расположенной под углом в 45° к поверхности окон составляла 30 лк.

Ответ: увеличить площадь окон в 1,89 раза.

ОСНОВЫ ВОЕННОЙ ПОДГОТОВКИ

(семестр: 5, промежуточная аттестация: зачет с оценкой)

Раздел 2. Строевая подготовка

Вопрос 1

Строем называется.

Строй – размещение военнослужащих, подразделений для их совместных действий в пешем порядке и на машинах.

Строй – установленное Уставом размещение военнослужащих, подразделений и частей для их совместных действий в пешем порядке и на машинах.

Строй – установленное Уставом или командиром размещение военнослужащих, подразделений и частей для их совместных действий в пешем порядке и на машинах.

Строй – установленное Уставом или командиром размещение военнослужащих, подразделений и частей для их совместных действий.

Строй – установленное командиром размещение военнослужащих, подразделений и частей для их совместных действий в пешем порядке и на машинах.

Правильный ответ: 2

Вопрос 2

Шеренгой является.

Шеренга – строй, в котором военнослужащие размещены в затылок друг другу, а подразделения одно за другим на дистанции установленной Уставом или командиром.

Шеренга – строй, в котором военнослужащие размещены на установленных интервалах.

Шеренга - строй, в котором военнослужащие размещены один возле другого на одной линии на установленных интервалах.

Шеренга – построение, в котором военнослужащие размещены в затылок друг другу, а подразделения одно за другим на дистанции установленной Уставом или командиром.

Шеренга – строй, в котором военнослужащие размещены один возле другого на одной линии, а подразделения одно возле другого на дистанции установленной Уставом или командиром.

Правильный ответ: 3

Вопрос 3

Линией машин является.

Линия машин — строй, в котором машины размещены одна возле другой на одной

линии.

Линия машин — строй, в котором машины размещены одна за другой на дистанции установленной Уставом или командиром.

Линия машин — установленное уставом размещение машин на установленных интервалах.

Линия машин — построение, в котором машины размещены одна возле другой на одной линии.

Линия машин — строй, в котором машины размещены одна возле другой на одной линии на дистанции установленной Уставом или командиром.

Правильный ответ: 1

Вопрос 4

Флангом называется.

Фланг — сторона противоположная фронту.

Фланг — правая (левая) оконечность строя. При поворотах строя названия флангов не изменяются.

Фланг — сторона строя в которую военнослужащие обращены лицом.

Фланг — сторона строя противоположна тылу.

Фланг — сторона строя, в которую военнослужащие обращены лицом, а машины лобовой частью.

Правильный ответ: 2

Вопрос 5

Фронт является.

Фронт — правая (левая) оконечность строя.

Фронт — сторона противоположная тылу.

Фронт - сторона строя, в которую военнослужащие обращены лицом (машины— лобовой частью).

Фронт - сторона строя противоположна флангу.

Фронт – это построение военнослужащих при котором они обращены в одну сторону.

Правильный ответ: 3

Вопрос 6

Тыльной стороной строя называется.

Тыльная сторона строя — сторона, противоположная фронту.

Тыльная сторона строя — сторона строя, в которую военнослужащие обращены лицом (машины—лобовой частью).

Тыльная сторона строя — правая (левая) оконечность строя.

Тыльная сторона строя — сторона строя противоположна флангу.

Тыльная сторона строя — это построение при котором военнослужащие обращены лицом в одну сторону.

Правильный ответ: 1

Вопрос 7

Интервалом называется.

Интервал — расстояние в глубину между военнослужащими (машинами), подразделениями и частями.

Интервал — расстояние по фронту между военнослужащими (машинами), подразделениями и частями.

Интервал — расстояние между флангами.

Интервал — расстояние в глубину между шеренгами.

Интервал — расстояние между колоннами.

Правильный ответ: 2

Вопрос 8

Шириной строя является.

Ширина строя — расстояние по фронту между военнослужащими (машинами), подразделениями и частями.

Ширина строя — расстояние в глубину между военнослужащими (машинами), подразделениями и частями.

Ширина строя — расстояние между флангами.

Ширина строя — расстояние по фронту между военнослужащими (машинами), подразделениями и частями.

Ширина строя — расстояние между колоннами по фронту.

Правильный ответ: 3

Вопрос 9

Глубиной строя называется.

Глубина строя — расстояние от первой шеренги (впереди стоящего военнослужащего) до последней шеренги (позади стоящего военнослужащего), а при действиях на машинах — расстояние от первой линии машин (впереди стоящей машины) до последней линии машин (позади стоящей машины).

Глубина строя — расстояние между флангами.

Глубина строя — расстояние в глубину между военнослужащими (машинами), подразделениями и частями.

Глубина строя — расстояние в глубину между шеренгами.

Глубина строя — расстояние между колоннами в глубину.

Правильный ответ: 1

Вопрос 10

Дистанцией называется.

Дистанция — расстояние между флангами.

Дистанция — расстояние в глубину между военнослужащими (машинами), подразделениями и частями.

Дистанция — расстояние от первой шеренги до последней.

Дистанция — расстояние в глубину между шеренгами.

Дистанция — расстояние между колоннами в глубину

Правильный ответ: 2

Вопрос 11

Двухшереножным строем является.

Двухшереножный строй — строй, в котором военнослужащие одной шеренги стоят за военнослужащими другой шеренги.

Двухшереножный строй — строй, в котором военнослужащие расположены в затылок друг другу на дистанции одного шага.

Двухшереножный строй — строй, в котором военнослужащие одной шеренги расположены в затылок военнослужащим другой шеренги на дистанции одного шага (вытянутой руки, наложенной ладонью на плечо впереди стоящего военнослужащего).

Двухшереножный строй — строй, в котором военнослужащие расположены в затылок друг другу на определённой дистанции.

Двухшереножный строй — строй, в котором военнослужащие расположены в затылок друг другу на дистанции одного шага.

Правильный ответ: 3

Вопрос 12

Рядом называется.

Ряд — строй в котором военнослужащие расположены один возле другого.

Ряд — два военнослужащих, стоящих в двухшереножном строю в затылок один другому.

Ряд — строй в котором военнослужащие расположены в затылок друг другу.
Ряд — строй, в котором военнослужащие расположены в затылок друг другу на дистанции одного шага.
Ряд — строй, в котором военнослужащие расположены в затылок друг другу на определённой дистанции.

Правильный ответ: 2

Вопрос 13

Колонной называется.

Колонна — строй, в котором военнослужащие расположены один возле другого на одной линии, на установленных интервалах.

Колонна — строй, в котором военнослужащие расположены один возле другого на одной линии.

Колонна — строй, в котором военнослужащие расположены в затылок друг другу, а подразделения (машины) — одно за другим на дистанциях, установленных Уставом или командиром.

Колонна — два военнослужащих, стоящих в двухшереножном строю в затылок один другому.

Колонна — строй, в котором военнослужащие расположены в затылок друг другу на определённой дистанции.

Правильный ответ: 3

Вопрос 14

Развёрнутым строем является.

Развернутый строй — строй, в котором военнослужащие одной шеренги расположены в затылок военнослужащим другой шеренги.

Развернутый строй — строй, в котором подразделения построены на одной линии по фронту в одношереножном или двухшереножном строю (в линию машин) или в линию колонн на интервалах, установленных Уставом или командиром.

Развернутый строй — строй, в котором подразделения построены в колонну или подразделения построены один за другим на дистанциях, установленных Уставом или командиром.

Развернутый строй — строй, в котором военнослужащие одной шеренги расположены в затылок военнослужащим другой шеренги на дистанции одного шага (вытянутой руки, наложенной ладонью на плечо впереди стоящего военнослужащего).

Развернутый строй — строй, в котором военнослужащие расположены один возле другого на одной линии.

Правильный ответ: 2

Вопрос 15

Походным строем называется.

Походный строй — строй, в котором подразделения построены на одной линии по фронту в одношереножном или двухшереножном строю.

Походный строй — строй, в котором военнослужащие одной шеренги расположены в затылок военнослужащим другой.

Походный строй — строй, в котором подразделение построено в колонну или подразделения в колоннах построены одно за другим на дистанциях, установленных Уставом или командиром.

Походный строй — строй, в котором военнослужащие одной шеренги расположены в затылок военнослужащим другой шеренги на дистанции одного шага (вытянутой руки, наложенной ладонью на плечо впереди стоящего военнослужащего).

Походный строй — строй, в котором подразделения построены на одной линии по фронту в одношереножном или двухшереножном строю (в линию машин) или в

линию колонн на интервалах, установленных Уставом или командиром.

Правильный ответ: 3

Вопрос 16

Направляющим называется.

Направляющий — военнослужащий (подразделение, машина), движущийся головным в указанном направлении.

Направляющий — военнослужащий (подразделение, машина), движущийся последним в колонне.

Направляющий — военнослужащий (подразделение, машина), движущийся первым в колонне.

Направляющий — военнослужащий (подразделение, машина), движущийся во главе колонны.

Направляющий — военнослужащий (подразделение, машина), движущийся в центре колонны.

Правильный ответ: 1

Вопрос 17

Замыкающий является.

Замыкающий — военнослужащий (подразделение, машина), движущийся первым в колонне.

Замыкающий — военнослужащий (подразделение, машина), движущийся последним в колонне.

Замыкающий — военнослужащий (подразделение, машина), движущийся головным в колонне.

Замыкающий — военнослужащий (подразделение, машина), движущийся во главе колонны.

Замыкающий — военнослужащий (подразделение, машина), движущийся в центре колонны.

Правильный ответ: 2

Вопрос 18

Управление строем осуществляется.

Управление строем осуществляется командами и приказами, подаваемые голосом и с помощью средств внутренней связи.

Управление строем осуществляется голосом в виде приказов и команд.

Управление строем осуществляется командами и приказами, которые подаются командиром голосом, сигналами и личным примером, а также передаются с помощью технических и подвижных средств.

Управление строем осуществляется командами и приказами, подаваемые голосом и с помощью технических средств связи.

Управление строем осуществляется командами и приказами, которые подаются командиром голосом, сигналами и личным примером.

Правильный ответ: 3

Вопрос 19

Управление в машине осуществляется.

Управление в машине осуществляется командами и приказами, которые подаются командиром голосом, сигналами и личным примером.

Управление в машине осуществляется командами и приказами, подаваемыми голосом и с помощью средств внутренней связи.

Управление в машине осуществляется сигналом и личным примером, а также с помощью технических средств.

Управление в машине осуществляется командами и приказами, которые подаются командиром голосом, сигналами и личным примером.

Управление в машине осуществляется голосом в виде приказов и команд.

Правильный ответ: 2

Вопрос 20

Чтобы принять положение строевой стойки необходимо.

Стоять свободно, ослабив правую или левую ногу, но не сходить с места, не ослаблять внимания и не разговаривать.

Стоять прямо, без напряжения.

Стоять прямо, без напряжения, каблуки поставить вместе, носки выровнять по линии фронта, поставив их на ширину ступни; ноги в коленях выпрямить, но не напрягать; грудь приподнять, а все тело несколько подать вперед; живот подобрать; плечи развернуть; руки опустить так, чтобы кисти, обращенные ладонями внутрь, были сбоку и посередине бедер, а пальцы полусогнуты и касались бедра; голову держать высоко и прямо, не выставляя подбородка; смотреть прямо перед собой; быть готовым к немедленному действию.

Стоять прямо, без напряжения, плечи развернуть; руки опустить так, чтобы кисти, обращенные ладонями внутрь, были сбоку и посередине бедер, а пальцы полусогнуты и касались бедра; голову держать высоко и прямо, не выставляя подбородка.

Стоять прямо, без напряжения, ноги в коленях выпрямить, но не напрягать; грудь приподнять, а все тело несколько подать вперед; живот подобрать; плечи развернуть; руки опустить так, чтобы кисти, обращенные ладонями внутрь, были сбоку и посередине бедер, а пальцы полусогнуты и касались бедра.

Правильный ответ: 3

Вопрос 21

Положение “ВОЛЬНО”:

Стать свободно, но не сходить с места.

Стать свободно, ослабить в колене правую или левую ногу, но не сходить с места, не ослаблять внимания и не разговаривать.

Ослабить в колене правую или левую ногу, но не сходить с места и не разговаривать.

Ослабить в колене правую или левую ногу, не ослаблять внимания и не разговаривать.

Стать свободно, не ослаблять внимания и не разговаривать.

Правильный ответ: 2

Вопрос 22

Поворот кругом на месте осуществляется:

Повороты кругом производятся в сторону левой руки на правом каблуке и на левом носке.

Повороты кругом производятся в сторону левой руки на левом каблуке и на правом носке.

Повороты кругом производятся против часовой стрелки на правом каблуке и на левом носке.

Повороты кругом производятся в сторону правой руки на левом каблуке и на правом носке

Повороты кругом производятся в по часовой стрелки на правом каблуке и на левом носке

Правильный ответ: 2

Вопрос 23

Поворот на лево осуществляется:

Производятся против часовой стрелки на правом каблуке и на левом носке.

В сторону правой руки на правом каблуке и на левом носке.

В сторону левой руки на левом каблуке и на правом носке.

В сторону правой руки на левом каблуке.

Производятся в по часовой стрелки на правом каблуке и на левом носке

Правильный ответ: 3

Вопрос 24

Темп строевого шага составляет:

100- 110 шагов в минуту.

110- 120 шагов в минуту.

120- 130 шагов в минуту.

90-100 шагов в минуту.

110- 130 шагов в минуту.

Правильный ответ: 2

Вопрос 25

Размер строевого шага составляет:

60 – 70 см.

70 – 80 см.

80 – 90 см.

60 – 90 см.

70 – 90 см.

Правильный ответ: 2

Вопрос 26

Движение бегом осуществляется с темпом:

140 – 170 шагов в минуту.

150 – 165 шагов в минуту.

140 – 165 шагов в минуту.

165 – 180 шагов в минуту.

170 – 185 шагов в минуту.

Правильный ответ: 4

Вопрос 27

Размер шага при движении бегом:

90 — 100 см.

60 — 70 см.

70 — 90 см.

70 — 80 см.

85 — 90 см.

Правильный ответ: 5

Вопрос 28

При движении строевым шагом нога с оттянутым вперед носком выносится на высоту:

20 – 25 см.

15 – 25 см.

10 – 20 см.

15 – 20 см.

20 – 30 см.

Правильный ответ: 4

Вопрос 29

Положение автомата при строевой стойке с оружием:

Находиться в положении на ремень дульной частью вверх, кистью правой руки удерживается за ремень.

Находиться в положении на ремень дульной частью вниз, кистью правой руки удерживается за ремень.

Находиться у ноги свободно.

Находиться в положении «на ремень» дульной частью вверх, кистью правой руки касаясь верхнего края поясного ремня.

Находиться в положении на ремень дульной частью вниз, кистью правой руки касаясь верхнего края поясного ремня.

Правильный ответ: 4

Вопрос 30

Выполнение воинского приветствия в движении осуществляется:

За 3 – 6 шагов.

За 4 – 5 шагов.

За 1 – 2 шага.

За 2- 3 шага.

За 3 – 4 шагов.

Правильный ответ: 5

Вопрос 31

Выполнение воинского приветствия в строю в движении в составе отделения:

За 10 – 15 шагов до начальника.

За 15 – 20 шагов до начальника.

За 20 – 25 шагов до начальника.

За 10 – 20 шагов до начальника.

За 15 – 25 шагов до начальника.

Правильный ответ: 1

Вопрос 32

Интервал между машинами в развернутом строю взвода — линия машин:

4 м

7 м

3 м.

5 м.

10 м.

Правильный ответ: 3

Вопрос 33

Дистанция между машинами при построении на месте и на остановках должна быть:

3 м

7 м

5 м.

10 м.

15 м.

Правильный ответ: 3

Вопрос 34

Дистанция между машинами в движении должна быть:

20 – 25 м.

10 – 35 м.

10 – 15 м.

25 – 50 м.

30 – 50 м.

Правильный ответ: 4

Вопрос 35

Интервал между взводами в развёрнутом строю роты должен быть:

4 м

7 м

3 м.

5 м.

10 м.

Правильный ответ: 4

Вопрос 36

Расстояние между линейными:

15 – 30 метров.

10 – 20 метров.

10 – 15 метров.

15 – 20 метров.

20 – 25 метров.

Правильный ответ: 3

Вопрос 37

Дистанция между подразделениями при прохождении с песней:

45 м

50 метров.

30 метров.

40 метров.

35 м

Правильный ответ: 2

Вопрос 38

В частях Боевые Знамёна выносятся:

В развёрнутом виде.

В свёрнутом виде.

В чехле.

В тубусе.

Без чехла.

Правильный ответ: 1

Вопрос 39

При движении древко Боевого Знамени должно находиться на расстоянии от земли:

50 – 70 см.

40 – 50 см.

40 – 50 см.

50 – 60 см.

110 – 170 см.

Правильный ответ: 4

Вопрос 40

При движении с Боевым Знаменем ассистенты и знамённый взвод, вооружённые автоматами, должны иметь их в положении:

На грудь.

На ремень.

За спину.

У ноги.

У бедра.

Правильный ответ: 1

Вопрос 41

Строевой устав Вооружённых Сил Российской Федерации введён в действие приказом Министра обороны:

15 декабря 1991 года.

15 декабря 1992 года.

15 декабря 1994 года.

15 декабря 1993 года.

15 декабря 1999 года.

Правильный ответ: 4

Вопрос 42

Построение отделения в одношереножный (двухшереножный) строй производится по команде:

“Отделение, в одну шеренгу (в две шеренги) — СТРОЙСЯ!”;

“Отделение, в одну шеренгу (в две шеренги) — СТАНОВИСЬ!”;

“Отделение, в одну шеренгу (в две шеренги) — РАВНЯЙСЬ!”.

Правильный ответ: 2

Вопрос 43

Строевая подготовка — один из важнейших предметов воинского обучения и воспитания. Она предполагает:

выработку у военнослужащих дисциплинированности, аккуратности, умелого и быстрого выполнения строевых приемов и слаженных действий в составе подразделения

выработку у военнослужащих строевой выправки, подтянутости, аккуратности, дисциплинированности, умелого и быстрого выполнения одиночных строевых приемов и слаженных действий в составе подразделения

выработку у военнослужащих подтянутости, аккуратности, умелого и быстрого выполнения одиночных строевых приемов и слаженных действий в составе групп

Правильный ответ: 2

Вопрос 44

Предварительная команда подается:

для усиления внимания военнослужащих и подготовки к выполнению исполнительной команды отчетливо, громко и протяжно, чтобы находящиеся в строю поняли, каких действий от них требует командир

для усиления внимания военнослужащих и подготовки к выполнению исполнительной команды отчетливо, громко и протяжно, чтобы находящиеся в строю поняли, что требует от них командир;

для усиления внимания подразделения и подготовки к выполнению исполнительной команды, чтобы находящиеся в строю подразделения поняли, как следует действовать строю;

Правильный ответ: 1

Вопрос 45

Военнослужащий обязан:

проверить исправность своего оружия, боеприпасов, средств индивидуальной защиты, шанцевого инструмента, обмундирования и снаряжения;

проверить исправность вооружения, военной и другой техники, средств коллективной защиты, шанцевого инструмента, обмундирования и снаряжения

проверить исправность своего оружия, закрепленных за ним вооружения, военной и другой техники, боеприпасов, средств индивидуальной защиты, шанцевого инструмента, обмундирования и снаряжения

Правильный ответ: 3

Вопрос 46

Военнослужащий обязан:

знать свое место в строю, уметь быстро, без суеты, занять его; в движении не выходить из строя (машины) без разрешения

знать требования безопасности; не выходить из строя (машины) без разрешения

знать свое место в строю, уметь быстро, без суеты, занять его; в движении сохранять равнение, установленные интервал и дистанцию; соблюдать требования безопасности; не выходить из строя (машины) без разрешения

Правильный ответ: 3

Вопрос 47

Строевой шаг применяется при прохождении:

подразделений маршем на параде, выполнении ими воинского приветствия в

движении, подходе военнослужащего к командиру (начальнику) и отходе от него, выходе военнослужащего из строя и возвращении в строй подразделений торжественным шагом на плацу, обращении командира (начальника) к подразделению, выходе военнослужащего из строя и возвращении в строй, а также на занятиях по строевой подготовке подразделений торжественным маршем, выполнении ими воинского приветствия в движении, обращении командира (начальника) к подразделению, подходе военнослужащего к командиру (начальнику) и отходе от него, выходе военнослужащего из строя и возвращении в строй, а также на занятиях по строевой подготовке

Правильный ответ: 3

Вопрос 48

Движение строевым шагом начинается по команде:

“Строевым шагом — МАРШ!”

“Шагом — МАРШ!”

“На месте, шагом — МАРШ!”

Правильный ответ: 1

Вопрос 49

Развернутый строй отделения может быть:

двухшереножный или трехшереножный;

одношереножный, двухшереножный, трехшереножный или в колонну

одношереножный или двухшереножный

Правильный ответ: 3

Вопрос 50

Для перемещения вперед или назад на несколько шагов подается команда:

“Два шага вперед (направо), шагом — МАРШ!”

“Два шага вперед (назад), шагом — МАРШ!”

“Два шага вперед (налево), шагом — МАРШ!”

Правильный ответ: 2

Вопрос 51

Как совершенствуется строевая подготовка российских воинов?

На специальных факультативах

На занятиях по тактической, огневой, физической подготовке и на других занятиях, при построениях, передвижениях и в повседневной жизни

Во время военных действий

Правильный ответ: 2

Раздел 4. Основы тактики общевойсковых подразделений

Вопрос 1

Когда в соответствии с Указом Президента Российской Федерации была создана Российская армия?

7 мая 1992 г.

7 мая 1993 г.

7 мая 1991 г.

Правильный ответ: 1

Вопрос 2

Для чего предназначены Вооружённые Силы в соответствии с законом Российской Федерации «Об обороне»?

для захвата территорий

для нападения на противника

для отражения агрессии

Правильный ответ: 3

Вопрос 3

Что подразумевается под задачами Вооружённых Сил, связанными с национальными интересами России?

участие внутренних войск и правоохранительных органов в борьбе с организованной преступностью в защите прав и свобод граждан РФ
обеспечение безопасности ближних транспортных перевозок
обеспечение безопасности дальних транспортных перевозок

Правильный ответ: 1

Вопрос 4

Каков состав Вооружённых Сил Российской Федерации в современных условиях?
Ракетные войска стратегического назначения, Космические войска, Воздушно – десантные войска

войска Гражданской обороны

войска МЧС

Правильный ответ: 1

Вопрос 5

Что имеет в своём составе каждый вид Вооружённых Сил России?

службу товарообеспечения

службу бытового обслуживания

основные рода войск и подразделения

Правильный ответ: 3

Вопрос 6

Кто является верховным главнокомандующим Вооружёнными силами РФ?

министр МЧС

министр обороны

президент

Правильный ответ: 3

Вопрос 7

Каково предназначение Сухопутных войск?

несение боевого дежурства на рубежах нашей Родины

нанесение огневых ударов на большую глубину, отражения вторжения противника, действия его воздушных и морских десантов, прочное удерживание занимаемых территорий, районов и рубежей

для нападения на противника

Правильный ответ: 2

Вопрос 8

Что входит в состав Сухопутных войск?

мотострелковые и танковые войска, ракетные войска, артиллерия, войсковая

противовоздушная

оборона (ПВО), армейская авиация, а также части и подразделения специальных войск

транспорт

связь

Правильный ответ: 2

Вопрос 9

Какие задачи призваны выполнять ВКС Российской Федерации?

предназначены для ведения метеоразведки

предназначены для нанесения ударов для нарушения работы тыла и транспорта, а также ведение воздушной разведки и воздушных перевозок, для нанесения ударов

по авиационным, сухопутным и морским группировкам противника

предназначены для ведения разведки боем

Правильный ответ: 2

Вопрос 10

Каковы возможности зенитно – ракетных войск?

обладают мощностью поражения любых средств противника

способны быстро менять местоположение

обладают мощностью и высокой точностью поражения любых средств воздушного

нападения во всём диапазоне скоростей их полёта, на больших удалениях от

обороняемых объектов независимо от метеоусловий и времени суток

Правильный ответ: 3

Вопрос 11

Каково предназначение Военно – Морского Флота (ВМФ)?

способен обеспечить доставку грузов водным путём

предназначен нарушать океанские и морские коммуникации противника и

защищать свои коммуникации, содействовать Сухопутным войскам в проведении

операций на континентальном театре военных действий, высаживать морские

десанты и отражать высадку морского десанта противника

способен обеспечить доставку грузов водным путём

Правильный ответ: 2

Вопрос 12

Для чего предназначены Ракетные войска стратегического назначения (РВСН)?

для определения территории ведения боевых действий

для определения стратегии ведения боевых действий

для выполнения стратегических задач, нанесения ракетно – ядерных ударов по

объектам противника, нанесения ударов одновременно по многим стратегическим

объектам и успешного преодоления противодействия противовоздушной и

противоракетной обороны противника

Правильный ответ: 3

Вопрос 13

Каково предназначение Воздушно – десантных войск (ВДВ)?

предназначены для боевых действий в тылу противника

предназначены для боевых действий под водой

предназначены для боевых действий на границе

Правильный ответ: 1

Вопрос 14

Для чего предназначены Пограничные войска?

для охраны таможенных служб

для охраны морских, сухопутных, речных (озёрных) границ государства

для охраны таможенных учреждений

Правильный ответ: 2

Вопрос 15

Что такое оборона?

это непреднамеренный вид боя

это вынужденный или преднамеренный вид боя

Правильный ответ: 2

Вопрос 16

В каких случаях применяется оборона?

она применяется для превосходства над противником на главных направлениях

она применяется для отражения наступления

Она применяется для отражения наступления превосходящих сил противника,

прикрытия (удержания) определенных направлений (районов, объектов), экономии

сил и средств на второстепенных направлениях, создания превосходства над противником на главных направлениях

Правильный ответ: 3

Вопрос 17

Как может вестись современный бой?

Может вестись с применением ядерного оружия и других средств поражения или с применением только обычного оружия

Может вестись с применением оружия

Может вестись с применением неядерного оружия

Правильный ответ: 1

Вопрос 18

На какие виды может разделяться общевойсковой бой?

Видами общевойскового боя являются наступление и оборона

Видами общевойскового боя являются нападение и отступление

Правильный ответ: 1

Вопрос 19

Является ли встречный бой разновидностью наступления?

Разновидностью наступления встречный бой не является

Разновидностью наступления является встречный бой

Правильный ответ: 2

Вопрос 20

Кто участвует в современном общевойсковом бою?

В нем участвуют подразделения и части Сухопутных войск, Войск ПВО

В нем участвуют подразделения и части Сухопутных войск, Военно-воздушных ил, Войск ПВО, а при действиях на приморских направлениях и корабли Военно-Морского флота

В нем участвуют подразделения и части Сухопутных войск, Военно-воздушных сил

Правильный ответ: 2

Вопрос 21

Что такое боевое обеспечение?

Система мероприятий, направленных на поддержание подразделений и частей в высокой боевой готовности.

Наступление.

Оборона.

Правильный ответ: 1

Вопрос 22

Что такое разведка?

Разведка является второстепенный вид боевого обеспечения

Разведка является важнейшим видом боевого обеспечения

Правильный ответ: 2

Вопрос 23

Какие существуют способы ведения разведки?

Открытое

Наглядное

Наблюдение, подслушивание, поиск, засада и разведка боем

Правильный ответ: 3.

Вопрос 24

Какие обязанности есть у солдата в бою?

Знать боевые возможности танков, вести наблюдение, действовать смело и решительно, уничтожать противника всеми способами и средствами, проявлять храбрость, инициативу и находчивость, оказывать помощь товарищу

Выжить

Не сдаваться в плен и хранить военную тайну

Правильный ответ: 1

Вопрос 25

Какие требования предъявляются к разведке?

Достоверность сведений и точность определения координат разведываемых целей и объектов

Целеустремленность, непрерывность, активность, своевременность и оперативность, скрытность, достоверность сведений и точность определения координат разведываемых целей и объектов

Своевременность и оперативность, скрытность

Правильный ответ: 2

Вопрос 26

Для чего проводится маскировка?

В целях скрытия от противника истинного положения своих подразделений, сохранения их боеспособности и обеспечения внезапности действий

В целях обеспечения внезапности действий

В целях скрытия от противника

Правильный ответ: 1

Вопрос 27

В чем заключается постоянное и четкое взаимодействие между личным составом и огневыми средствами в отделе?

Заключается в согласовании усилий между собой и соседями по задачам, направлениям, рубежам

Заключается в согласовании усилий между собой и соседями по задачам, направлениям, рубежам и времени действий в интересах наиболее успешного выполнения боевой задачи

Заключается в интересах наиболее успешного выполнения боевой задачи

Правильный ответ: 2

Вопрос 28

Что должен знать личный состав отделения для поддержания взаимодействия?

Личный состав отделения должен знать сигналы взаимодействия. Для поддержания взаимодействия

Личный состав отделения должен знать ориентиры

Личный состав отделения должен знать ориентиры, сигналы оповещения, управления и взаимодействия

Правильный ответ: 3

Вопрос 29

Как организуется взаимодействие?

Организуется и поддерживается в течение всего боя.

Организуется и поддерживается в течение 10 минут боя.

Организуется и поддерживается в течение 30 минут боя.

Правильный ответ: 1

Вопрос 30

Что такое маневр силами и средствами?

Это организованное быстрое и скрытое их передвижение в ходе боя на новый рубеж или новый район

Совершение марша

Совершение похода

Правильный ответ: 1

Вопрос 31

Как может передвигаться солдат в пешем порядке?

Может передвигаться ускоренным шагом
Может передвигаться ускоренным шагом ли бегом
Может передвигаться ускоренным шагом ли бегом, перебежками или переползанием
Правильный ответ: 3

Вопрос 32

Какие участки местности преодолеваются ускоренным шагом или бегом?
Участки местности, скрытые от наблюдения
Участки местности, скрытые от наблюдения и огня противника, преодолеваются ускоренным шагом или бегом
Участки местности, скрытые от огня противника, преодолеваются ускоренным шагом или бегом
Правильный ответ: 2

Вопрос 33

Для чего применяться перебежки?
Для скрытного сближения с противником и других действий на открытой местности
Для других действий на открытой местности
Правильный ответ: 1

Вопрос 34

Когда солдат передвигается переползанием?
Когда противник внезапно нападает
Когда противник ведет прицельный огонь или когда необходимо приблизиться к противнику незамеченным и внезапно напасть на него
Когда необходимо приблизиться и напасть на него
Правильный ответ: 2

Вопрос 35

Как можно осуществлять переползание?
Переползать можно на спине
Переползать можно на корточках
Переползать можно по-пластунски, на полчетвереньках или на боку
Правильный ответ: 3

Вопрос 36

Что необходимо сделать перед перебежкой?
Сначала необходимо сначала наметить путь движения и укрытое место остановки для передышки
Сначала необходимо укрыться
Сначала необходимо сначала наметить путь
Правильный ответ: 1

Вопрос 37

Что необходимо сделать перед переползанием?
Необходимо сначала наметить путь движения
Необходимо сначала наметить путь движения и укрытое место остановки для передышки
Необходимо остановиться для передышки
Правильный ответ: 2

Вопрос 38

Для чего предназначен автомат Калашникова?
Для уничтожения живой силы противника
Для уничтожения легкобронированных сил противника
Правильный ответ: 1

Вопрос 39

Автомат Калашникова является....

Коллективным оружием

Индивидуальным оружием

Правильный ответ: 2

Вопрос 40

Для поражения противника в рукопашном бою, что присоединяется к автомату?

Присоединяется штык

Присоединяется нож

Присоединяется штык-нож

Правильный ответ: 3

Вопрос 41

Какой огонь ведется из автомата?

Автоматический огонь или одиночный огонь

Автоматический огонь

Одиночный огонь

Правильный ответ: 1

Вопрос 42

На чем основано автоматическое действие автомата?

На использовании энергии внешних газов

На использовании энергии пороховых газов

Правильный ответ: 2

Вопрос 43

Какая бывает разборка автомата?

Может быть неполная и полная

Может быть неполная

Может быть полная

Правильный ответ: 1

Вопрос 44

Какова прицельная дальность стрельбы АК-74?

Прицельная дальность стрельбы - 800 м

Прицельная дальность стрельбы - 900 м

Прицельная дальность стрельбы - 1000 м

Правильный ответ: 3

Вопрос 45

Какой темп стрельбы АК-74?

Темп стрельбы около 500 выстрелов в минуту

Темп стрельбы около 600 выстрелов в минуту

Темп стрельбы около 700 выстрелов в минуту

Правильный ответ: 2

Вопрос 46

Какова боевая скорострельность у АК-74 при стрельбе очередями?

До 80 выстрелов в минуту

До 90 выстрелов в минуту

До 100 выстрелов в минуту

Правильный ответ: 3

Вопрос 47

Вес автомата без штык-ножа со снаряженным магазином из легкого сплава.....

АК-74 — 3, 6 кг, АК-74С — 3,8 кг

АК-74 — 3, 9 кг, АК-74С — 4,1 кг

АК-74 — 4, 1 кг, АК-74С — 3,9 кг

Правильный ответ: 1

Вопрос 48

Как называется вид ВС РФ, предназначенный для прикрытия государственной границы, отражения ударов агрессора, удержания занимаемой территории, разгрома группировок войск и овладения территорией противника?

Сухопутные войска

Мотострелковые войска

Танковые войска

Правильный ответ: 1

Вопрос 49

Что из перечисленного не включают в себя сухопутные войска?

ПВО

Ракеты

Бомбардировщики

Правильный ответ: 3

Вопрос 50

Что составляет главную ударную силу Сухопутных войск?

Мотострелковые войска

Танковые войска

Ракетные войска и артиллерия

Правильный ответ: 2

Вопрос 51

Какой вид войск является основным средством ядерного и огневого поражения противника во фронтовой, армейской операциях и общевойсковом бою?

Мотострелковые войска

Танковые войска

Ракетные войска и артиллерия

Правильный ответ: 3

Вопрос 52

Что из перечисленного не является оружием сухопутных войск РФ?

Автомат Калашникова АК74М

Снайперская винтовка Драгунова СВД

Винтовка типа булл-пап Steyr AUG

Правильный ответ: 3

Вопрос 53

Что используется для разведки по выстрелу огневых позиций стреляющих миномётов, артиллерии, реактивных систем залпового огня, стартовых позиций тактических ракет и обеспечения стрельбы своих аналогичных средств?

«Вена»

«Нона-СВК»

«Зоопарк-1»

Правильный ответ: 3

Вопрос 54

Какая артиллерийская установка ВС РФ имеет наибольший калибр?

«Вена»

«МСТА-С»

«Нона-СВК»

Правильный ответ: 2

Вопрос 54

Что из перечисленного не предназначено для транспортировки военнослужащих?

БТР-90

БМП-3

«Зоопарк-1»

Правильный ответ: 3

Вопрос 55

Как называется станковый автоматический гранатомет на вооружении ВС РФ?

НСВ-12,7

«Пламя»

ПКМ

Правильный ответ: 2

Вопрос 56

Чем является «Вена»?

Это бронетранспортёр

Это 120-мм автоматизированное самоходное орудие

Это 152-мм самоходная гаубица

Правильный ответ: 2

Вопрос 57

Для чего предназначены инженерные заграждения?

Для задержания продвижения противника, затруднения его маневра, нанесения ему потерь в живой силе и технике

Для уничтожения живой силы и техники противника

Для предупреждения своих подразделений о невозможности прохода и проезда

Правильный ответ: 1

Вопрос 58

Глубина окопа для стрельбы стоя...

160см

140см

110см

в зависимости от роста

Правильный ответ: 3

Вопрос 59

Дороги, которые не используются войсками, в районе боевых действий...

приводятся в негодность для движения транспорта (перекапываются, баррикадируются, разрушаются)

перекрываются заслонами и блок-постами

охраняются нарядами местной полиции

Правильный ответ: 1

Вопрос 60

Протяженность перекрытых участков сети траншей и ходов сообщения на огневых позициях...

не менее 2,5 – 3 м

не менее 3 – 5 м

не менее 8 - 10 м

Правильный ответ: 3

Вопрос 61

Входы в сооружения, находящиеся на позициях, должны устраиваться таким образом, чтобы...

исключить поражение личного состава осколками от взорвавшихся в траншее или ходе сообщения боеприпасов

обеспечить обстрел подходящей траншеи в случае нападения

обеспечить выход из сооружений в любую сторону

Правильный ответ: 1

Вопрос 62

Толщина грунтовой обсыпки противоосколочного козырька должна составлять...

10-60 см

50-80см

100-150 см

Правильный ответ: 1

Вопрос 63

При обнаружении ВУ типа «растяжка» необходимо...
перерезать «растяжку» и продолжить движение
при наличии навыков самостоятельно разминировать ВУ
вызвать сапера

Правильный ответ: 3

Раздел 5. Радиационная, химическая и биологическая защита

Вопрос 1

Поражающими факторами ядерного взрыва являются:
ударная волна, световое излучение, проникающая радиация, радиоактивное
заражение и электромагнитный импульс
избыточное давление в эпицентре ядерного взрыва, облако, зараженное
отравляющими веществами и движущееся по направлению ветра, изменение
состава атмосферного воздуха
резкое понижение температуры окружающей среды, понижение концентрации
кислорода в воздухе, самовозгорание веществ и материалов в зоне взрыва, резкое
увеличение силы тока в электроприборах и электрооборудовании

Правильный ответ: 1

Вопрос 2

Проникающая радиация – это:
поток гамма- лучей;
поток протонов;
кратковременное электромагнитное поле;
поток нейтронов и гамма – лучей.

Правильный ответ: 4

Вопрос 3

Бактериологическое оружие — это:
специальные боеприпасы и боевые приборы, снаряжаемые биологическими
средствами, предназначенными для массового поражения живой силы,
сельскохозяйственных животных и посевов сельскохозяйственных культур
специальное оружие, применяемое для массового поражения
сельскохозяйственных животных и источников воды
оружие массового поражения людей на определенной территории

Правильный ответ: 1

Вопрос 4

Какие БТХВ являются наиболее опасными?
раздражающие
психохимические
нервно-паралитические

Правильный ответ: 3

Вопрос 5

Какие отравляющие вещества относятся к химическому оружию нервно-
паралитического действия?

Би-зет
синильная кислота
зарин

Правильный ответ: 3

Вопрос 6

Какие из перечисленных ниже боеприпасов относятся к высокоточному оружию?

осколочные боеприпасы
бетонобойные боеприпасы
управляемые авиационные бомбы
боеприпасы объёмного взрыва

Правильный ответ: 3

Вопрос 7

Боеприпасы, предназначенные для поражения бронированных целей:

осколочные
кумулятивные
объёмного взрыва
бетонобойные

Правильный ответ: 2

Вопрос 8

Воздействие какого поражающего фактора ядерного взрыва может вызвать ожоги кожи, поражения глаз человека и пожары:

воздействие светового излучения
воздействие проникающей радиации
воздействие электромагнитного импульса

Правильный ответ: 1

Вопрос 9

Чем определяется время действия проникающей радиации на наземные объекты?

видом ядерного взрыва
мощностью ядерного заряда
действием электромагнитного поля, возникающего при взрыве ядерного боеприпаса
временем подъёма облака взрыва на высоту, при которой гамма-нейтронное излучение практически не достигает поверхности земли
временем распространения возникающей при ядерном взрыве светящейся области, образуемой раскалёнными продуктами взрыва и раскалённым воздухом

Правильный ответ: 4

Вопрос 10

Поражающие факторы химических аварий с выбросом АХОВ – это:
интенсивное излучение гамма-лучей, поражающее людей
проникновение опасных веществ через органы дыхания и кожные покровы в организм человека

лучистый поток энергии

Правильный ответ: 2

Вопрос 11

Какие БТХВ являются наиболее опасными?

кожно-нарывного действия
удушающего действия
нервно – паралитического действия
общееядовитого действия

Правильный ответ: 3

Вопрос 12

Поражающее действие этих боеприпасов основано на непосредственном воздействии воздушной ударной волны и огня на людей, здания, сооружения и технику:

зажигательные
фугасные
кумулятивные
боеприпасы объёмного взрыва

Правильный ответ: 4

Вопрос 13

Поражающее действие этих боеприпасов основано на непосредственном воздействии высоких температур на людей, технику и другие объекты:

- бетонобойные
- боеприпасы объёмного взрыва
- зажигательные
- осколочные

Правильный ответ: 3

Вопрос 14

Принцип действия этих боеприпасов основан на прожигании преграды мощной струёй газов высокой плотности с температурой 6000-7000 °С:

- кумулятивные
- зажигательные
- осколочные

Правильный ответ: 1

Вопрос 15

К высокоточному оружию относятся:

- осколочные боеприпасы
- бетонобойные боеприпасы
- управляемые авиабомбы
- боеприпасы объёмного взрыва

Правильный ответ: 3

Вопрос 16

Полупрозрачное твёрдое вещество, похожее на воск, способное самовоспламениться, соединяясь с кислородом воздуха, температура пламени при этом составляет 900- 1200 °С:

- напалм
- «электрон»
- термит
- белый фосфор

Правильный ответ: 4

Вопрос 17

К мероприятиям РХБ защиты относятся:

- расседоточение войск, использование защитных свойств местности.
- использование средств индивидуальной и коллективной защиты, защитных свойств местности, техники и объектов.
- инженерное оборудование занимаемых районов, позиций.
- предупреждение войск о непосредственной угрозе и начале применения противником ОМП.
- выявление и ликвидация последствий применения противником ОМП.

Правильный ответ: 2

Вопрос 18

Лучевая болезнь это:

- нарушение различных жизненных процессов в организме в результате действия магнитного поля Земли на организм.
- нарушение различных жизненных процессов в организме в результате действия солнечного света на организм.
- нарушение различных жизненных процессов в организме в результате действия проникающей радиации и радиоактивного излучения на организм.

Правильный ответ: 3

Вопрос 19

Фильтровентиляционные агрегаты (установки) предназначены для: нагнетания очищенного воздуха в целях создания в сооружениях и подвижных объектах избыточного давления (подпора). очистки воздуха от РП, ОВ, БА, а также для нагнетания очищенного воздуха в целях создания в сооружениях и подвижных объектах избыточного давления (подпора). вентиляции и подачи нагретого воздуха.

Правильный ответ: 2

Вопрос 20

Способы дегазации:

химический (взаимодействие дегазирующего раствора или рецептуры с ОВ), физический (испарение, сдувание ОВ).

химический (взаимодействие дегазирующего раствора или рецептуры с ОВ), физический (испарение, сдувание ОВ), механический (срезание и удаление верхнего слоя или изоляции зараженной поверхности настилами).

химический (взаимодействие дегазирующего раствора или рецептуры с ОВ), механический (срезание и удаление верхнего слоя или изоляции зараженной поверхности настилами).

Правильный ответ: 2

Вопрос 21

Длина непросматриваемой части завесы ДМ-11:

до 50м.

50-60м.

до 70м.

Правильный ответ: 1

Вопрос 22

Продолжительность интенсивного аэрозолеобразования УДШ:

8-10 мин.

10-15 мин.

4-5 мин.

Правильный ответ: 1

Вопрос 23

Унифицированная дымовая шашка УДШ предназначена:

для постановки кратковременных аэрозольных завес для обеспечения боевых действий частей (соединений), а также для маскировки тыловых объектов с использованием средств дистанционного управления.

для постановки маскирующих аэрозольных завес для обеспечения боевых действий частей (соединений), а также для маскировки тыловых объектов с использованием средств дистанционного управления.

для постановки маскирующих аэрозольных завес для обеспечения боевых действий частей (соединений).

Правильный ответ: 2

Вопрос 24

Полная специальная обработка проводится личным составом:

по распоряжению командиров частей (подразделений) без прекращения выполнения боевых задач с использованием табельных средств подразделений. при возникшей необходимости самостоятельно.

с разрешения командира соединения после выполнения боевых задач, а также после выхода частей и подразделений из боя.

Правильный ответ: 3

Вопрос 25

Химические вещества относящиеся к СДЯВ, нарушающие обмен веществ:

диоксин, полихлорированные бензофураны.
азотная кислота, диветриосновная соль гипохлорита кальция.
аммиак, хлор, фосген, фтористый водород, синильная кислота, сернистый ангидрид, сероводород.

Правильный ответ: 1

Вопрос 26

Зона химического заражения при разрушении объектов химической промышленности в себя включает:
район аварии, глубина распространения первичного облака, глубина распространения вторичного облака.

все ответы правильно.

зона чрезвычайного загрязнения, зона опасного загрязнения, зона распространения.

очаг разрушения, район разрушения, зону распространения.

нет правильного ответа.

Правильный ответ: 4

Вопрос 27

Цель радиационной, химической и биологической разведки:

добывание сведений о подготовке противника к применению ядерного, химического и биологического оружия.

получение данных о факте, масштабах РХБ заражения и фактической РХБ обстановке.

своевременное обнаружение различных видов заражения в интересах предупреждения подразделений об угрозе поражения личного состава.

захват образцов вооружения и техники предназначенной для применения ядерного, химического и биологического заражения.

Правильный ответ: 2

Вопрос 28

Проникающая радиация представляет собой:

совместное гамма-излучение и нейтронное излучение.

совместное альфа-излучение и нейтронное излучение.

совместное гамма-излучение и бэто-излучение.

Правильный ответ: 1

Вопрос 29

Фильтровентиляционная установка (ФВУА-100) предназначена для:

предназначена для очистки атмосферного воздуха от отравляющих веществ, радиоактивной пыли и бактериальных (биологических) средств и подачи его экипажу (расчету).

защиты личного состава и оборудования не герметичных подвижных объектов автотракторной техники от радиоактивной пыли, ОВ и БС.

защиты личного состава и оборудования герметичных подвижных объектов автотракторной техники от радиоактивной пыли, ОВ и БС.

Правильный ответ: 3

Вопрос 30

Какие средства коллективной защиты используются в кузовах фургонов и герметизированных кабинах автомобилей?

ФВУА – 50 (75;100).

ФВУ – 3,5.

ФВУА – 15.

Правильный ответ: 1

Вопрос 31

Дератизацией называется:

уничтожение мышей и крыс.

уничтожение насекомых и клещей – переносчиков инфекционных заболеваний.
уничтожение болезнетворных микробов и разрушение токсинов на объектах,
подвергшихся заражению.

Правильный ответ: 1

Вопрос 32

Что такое токсины?

химические соединения, способные поражать человека.

яды, вырабатываемые некоторыми бактериями.

яды растительного происхождения.

нет правильного варианта ответа.

все варианты правильно.

Правильный ответ: 5

Вопрос 33

Химические вещества, относящиеся к СДЯВ, метаболические яды:

окись этилена, дихлорэтан, хлористый метил.

азотная кислота, дветретиосновная соль гипохлорита кальция.

аммиак, хлор, фосген, фтористый водород, синильная кислота, сернистый

ангидрид, сероводород.

Правильный ответ: 1

Вопрос 34

Для дегазации хлора могут использоваться:

суспензия гашеной извести, слабые растворы щелочей, гипосульфиты.

вода.

слабые растворы кислот.

Правильный ответ: 1

Вопрос 35

Цель применения огнеметно-зажигательных средств:

нанесение потерь противнику.

все варианты правильно.

аэрозольного ослепления наблюдательных пунктов и расчетов огневых средств
противника.

создание очагов пожаров в районах ведения боевых действий.

Правильный ответ: 2

Вопрос 36

Дополнительный патрон (ДП-2) за счет поглотителя переводит:

угарный газ (CO) в кислород (O₂).

углекислый газ (CO₂) в угарный газ (CO).

угарный газ (CO) в углекислый газ (CO₂).

Правильный ответ: 2

Вопрос 37

Допустимые нормы облучения личного состава:

однократная 50 рад, многократные за месяц 100 рад, за квартал 200 рад, за год 300 рад.

однократная 50 рад, многократные за месяц 150 рад, за квартал 300 рад, за год 600 рад.

однократная 50 рад, многократные за месяц 300 рад, за квартал 600 рад, за год 1000 рад.

однократная 25 рад, многократные за месяц 50 рад, за квартал 100 рад, за год 300 рад.

нет правильных вариантов.

Правильный ответ: 2

Вопрос 38

Дезактивацией называется:

удаление радиоактивных веществ с зараженных поверхностей до допустимых величин заражения, безопасных для человека.

обезвреживание зараженных объектов путем разрушения (нейтрализации) или удаления отравляющих веществ.

уничтожение болезнетворных микробов и разрушение токсинов на объектах, подвергшихся заражению.

Правильный ответ: 1

Вопрос 39

Способы дезинфекции:

химический (взаимодействие дегазирующего раствора или рецептуры с БС), физический (испарение, сдувание БС).

химический (уничтожение болезнетворных микробов и разрушение токсинов дезинфицирующими (дегазирующими) растворами), механический (срезание и удаление верхнего слоя или изоляции зараженной поверхности настилами).

химический (взаимодействие дегазирующего раствора или рецептуры с РВ), механический (срезание и удаление верхнего слоя или изоляции зараженной поверхности настилами).

Правильный ответ: 2

Вопрос 40

Для дегазации аммиака могут использоваться:

вода.

суспензия гашеной извести, слабые растворы щелочей, гипосульфиты.

слабые растворы кислот.

Правильный ответ: 1

Вопрос 41

Длина непросматриваемой части завесы РДГ-26:

25-35м.

20-25м.

не менее 35м.

Правильный ответ: 2

Вопрос 42

Для продолжительной защиты от СДЯВ используются:

фильтрующие противогазы.

ОЗК и противогаз ПМГ.

изолирующие противогазы.

Правильный ответ: 3

Вопрос 43

Что такое фитотоксиканты?

яды растительного происхождения.

химические вещества растительного происхождения, вызывающие поражение центральной нервной системы.

химические вещества, вызывающие поражение растений.

нет правильного ответа.

все варианты правильно.

Правильный ответ: 3

Вопрос 44

Основные задачи РХБ защиты:

выявление РХБ обстановки.

защита личного состава от радиоактивных, отравляющих, других токсичных химических веществ и биологических средств.

все варианты правильно.

применение огнеметно-зажигательных средств.
снижение заметности войск и объектов.

Правильный ответ: 3

Вопрос 45

Отравляющие вещества это:

токсичные соединения, предназначенные для нанесения массовых поражений живой силе при боевом применении.

токсичные химические соединения, предназначенные для нанесения массовых поражений живой силе при боевом применении.

токсичные механические соединения, предназначенные для нанесения массовых поражений живой силе при боевом применении.

Правильный ответ: 2

Вопрос 46

ФВА 100/50 предназначен для:

оборудования войсковых убежищ и пунктов управления вместимостью 10 - 12 чел.
оборудования войсковых фортификационных сооружений на пунктах управления и медицинских пунктах, а также войсковых убежищ для личного состава вместимостью 20 чел.

оборудования войсковых фортификационных сооружений на пунктах управления и медицинских пунктах, а также войсковых убежищ для личного состава вместимостью 50 чел.

Правильный ответ: 2

Вопрос 47

Дезинфекцией называется:

уничтожение болезнетворных микробов и разрушение токсинов на объектах, подвергшихся заражению.

уничтожение насекомых и клещей – переносчиков инфекционных заболеваний.

уничтожение мышей и крыс.

Правильный ответ: 1

Вопрос 48

Общевойсковой защитный комплект (ОЗК) предназначен:

для многократной защиты кожи человека и обмундирования от токсичных химических веществ, бактериальных аэрозолей и радиоактивной пыли.

для защиты кожных покровов личного состава от токсичных химических веществ, радиоактивной пыли и бактериальных (биологических) аэрозолей, а также для снижения заражения обмундирования, снаряжения, обуви и индивидуального оружия.

для защиты кожных покровов человека и предохранения обмундирования от разрушения при воздействии СИЯВ.

Правильный ответ: 2

Вопрос 49

Принцип действия фильтрующего противогаза:

обогащение вдыхаемого воздуха кислородом.

перевод токсичной окиси углерода CO в двуокись CO₂.

очистление поступающего воздуха от вредных примесей.

все варианты правильно.

нет правильного ответа.

Правильный ответ: 3

Вопрос 50

Что не относится к средствам индивидуальной защиты органов дыхания фильтрующего типа?

ПМК-2

ИП-4М

ПМГ-2

Правильный ответ: 2

Раздел 6. Военная топография

Вопрос 1

Сколько планет в составе земной группы?

Одна

Две

Четыре

Три

Правильный ответ: 3

Вопрос 2

Угол, составленный плоскостью экватора и нормалью к поверхности земного эллипсоида, проходящей через данную точку.

Широта

Долгота

Правильный ответ: 1

Вопрос 3

Двугранный угол между плоскостью начального (Гринвичского) меридиана и плоскостью меридиана данной точки.

Долгота

Широта

Правильный ответ: 1

Вопрос 4

Топографические карты подразделяются на:

локальные

глобальные

крупномасштабные

среднемасштабные

мелкомасштабные

Правильный ответ: 3, 4, 5

Вопрос 5

Условные знаки бывают:

локальными

внемасштабными

мелкомасштабными

пояснительными

масштабными (контурными)

Правильный ответ: 2, 4, 5

Вопрос 6

Угол, измеряемый по ходу часовой стрелки от 0 до 360° между северным направлением истинного (географического) меридиана и направлением на определяемый пункт.

Магнитный азимут

Истинный азимут

Обратный азимут

Правильный ответ: 2

Вопрос 7

Угол, измеряемый по ходу часовой стрелки от 0 до 360° между заданным (выбранным) направлением и направлением на Север на местности.

Истинный азимут

Обратный азимут
Магнитный азимут
Правильный ответ: 3

Вопрос 8

Когда была официально принята в эксплуатацию система ГЛОНАСС?
24 сентября 1993 года
12 октября 1982 года
7 августа 1998 года
Правильный ответ: 1

Вопрос 9

Какой штатный состав группировки спутников ГЛОНАСС?
12 спутников
24 спутника
6 спутников
Правильный ответ: 2

Вопрос 10

Что производится первым при ориентировании на местности во время рекогносцировки?
Базовое ориентирование
Тактическое ориентирование
Топографическое ориентирование
Правильный ответ: 3

Вопрос 11

Для определения сторон горизонта можно рекомендовать следующие способы (выберите подходящие варианты)
по компасу
по Солнцу и аналоговым часам
по Полярной звезде
по ветру
по перемещению насекомых
по местным объектам
по дорожной разметке
Правильный ответ: 1, 2, 3, 6

Вопрос 12

Луна в первой четверти в 01-00 находится на:
Востоке
Юге
Западе
Правильный ответ: 3

Вопрос 13

Выберите все существующие угловые меры:
Радианная мера
Суточная мера
Артиллерийская мера
Морская мера
Градусная мера
Часовая мера
Сухопутная мера
Правильный ответ: 1, 3, 4, 5, 6

Вопрос 14

При глазомерном определении расстояния видны отдельные деревья, трубы на крышах домов. Ориентировочная дальность объектов составляет:

2 км

4 км

3 км

Правильный ответ: 3

Вопрос 15

Мушка АК полностью покрывает мишень №6 на дистанции:

200 м

300 м

100 м

Правильный ответ: 3

Вопрос 16

Что такое масштаб карты?

Масштаб карты – это степень уменьшения линий на карте относительно соответствующих им линий на местности.

Масштаб карты – это процент уменьшения линий на карте относительно соответствующих им линий на местности.

Масштаб карты – это степень увеличения линий на карте относительно соответствующих им линий на местности.

Правильный ответ: 1

Вопрос 17

Что такое геоид?

Геоид – это фигура Земли, представляющая собой сферу, сплюснутую с полюсов.

Геоид – это фигура Земли, ограниченная рельефом земной поверхности.

Геоид – это фигура Земли, ограниченная уровенной поверхностью.

Правильный ответ: 3

Вопрос 18

Что такое северный и южный географические полюса?

Северный и южный географические полюса – это концы земной оси, вокруг которой происходит суточное вращение Земли.

Северный и южный географические полюса – это концы земной оси, через которые проходят полярные круги Земли.

Северный и южный географические полюса – это концы магнитной оси, вокруг которой происходит суточное вращение Земли.

Правильный ответ: 1

Вопрос 19

Что такое экватор?

Экватор – это линия, по которой плоскость, перпендикулярная к оси вращения Земли, проходящая через ее центр, пересекает земную поверхность.

Экватор – это плоскость, перпендикулярная к оси вращения Земли, проходящая через ее центр.

Экватор – это линия, по которой плоскость, перпендикулярная к оси вращения Земли, пересекает земную поверхность.

Правильный ответ: 1

Вопрос 20

Что такое северное и южное полушария?

Северное и южное полушария – это части земной поверхности, на которые поверхность Земли делит нулевой меридиан.

Северное и южное полушария – это части земной поверхности, разделенные климатическими условиями.

Северное и южное полушария – это части земной поверхности, на которые плоскость экватора делит Землю.

Правильный ответ: 3

Вопрос 21

Что такое меридиан?

Меридиан – это линия пересечения земной поверхности плоскостью, параллельной плоскости экватора.

Меридиан – это линия пересечения земной поверхности плоскостью, параллельной плоскости, проходящей через земную ось.

Меридиан – это линия, перпендикулярная экватору Земли.

Правильный ответ: 2

Вопрос 22

Что такое картографическая проекция?

Картографическая проекция – это математический способ построения на плоскости картографической сетки, на основе которой на карте изображается поверхность земного шара.

Картографическая проекция – это математический способ построения на сфере картографической сетки, на основе которой на карте изображается поверхность земного шара.

Картографическая проекция – это математический способ построения на плоскости картографической сетки, на основе которой на карте изображается уровенная поверхность земного шара.

Правильный ответ: 1

Вопрос 23

Что такое номенклатура карт?

Номенклатура карт — это система обозначения (нумерации) наиболее значимых объектов карты.

Номенклатура карт — это система обозначения (нумерации) отдельных листов.

Номенклатура карт — это система обозначения (нумерации) отдельных зон карты.

Правильный ответ: 2

Вопрос 24

В чем особенность номенклатуры карты масштаба 1:1000000?

Номенклатура листа карты состоит из номера ряда и номера колонны

Номенклатура листа карты состоит из буквы ряда и номера колонны

Номенклатура листа карты состоит из номера ряда и буквы колонны

Правильный ответ: 2

Вопрос 25

Как обозначаются ряды на картах масштаба 1:1000000?

Ряды обозначаются римскими цифрами, начиная от меридиана 180° с запада на восток

Ряды обозначаются прописными латинскими буквами от А до V, начиная от экватора к обоим полюсам

Ряды обозначаются арабскими цифрами, начиная от меридиана 180° с запада на восток

Правильный ответ: 2

Вопрос 26

Из чего состоит номенклатура листа карты масштаба 1:1000000?

Номенклатура листа карты состоит из номера ряда и буквы колонны

Номенклатура листа карты состоит из буквы ряда и номера колонны

Номенклатура листа карты состоит из номера ряда и номера колонны

Правильный ответ: 2

Вопрос 27

В чем особенность номенклатуры карты масштаба 1:500000?

Лист карты масштаба 1:500000 является четвертой частью листа карты 1:1000000 и обозначается номенклатурой листа миллионной карты с добавлением одной из

прописных латинских букв А, В, С, D, обозначающих соответствующую четверть
Лист карты масштаба 1:500000 является четвертой частью листа карты 1:1000000 и обозначается номенклатурой листа миллионной карты с добавлением одной из прописных букв А, Б, В, Г русского алфавита, обозначающих соответствующую четверть

Лист карты масштаба 1:500000 является шестнадцатой частью листа карты 1:1000000 и обозначается номенклатурой листа миллионной карты с добавлением одной из прописных букв от А до О русского алфавита, обозначающих соответствующую шестнадцатую часть

Правильный ответ: 2

Вопрос 28

В чем особенность номенклатуры карты масштаба 1:200000?

Лист карты масштаба 1:200000 образуется делением миллионного листа на 16 частей; номенклатура его состоит из обозначения листа карты масштаба 1:1000000 с добавлением одной из римских цифр I, II, III, IV, ..., XVI

Лист карты масштаба 1:200000 образуется делением миллионного листа на 36 частей; номенклатура его состоит из обозначения листа карты масштаба 1:1000000 с добавлением одной из римских цифр I, II, III, IV, ..., XXXVI

Лист карты масштаба 1:200000 образуется делением миллионного листа на 36 частей; номенклатура его состоит из обозначения листа карты масштаба 1:1000000 с добавлением одной из арабских цифр 1, 2, 3, 4, ..., 36

Правильный ответ: 2

Вопрос 29

В чем особенность номенклатуры карты масштаба 1:25000?

Лист карты масштаба 1:25000 образуется делением миллионного листа на 36 частей; номенклатура его состоит из обозначения листа карты масштаба 1:1000000 с добавлением одной из арабских цифр 1, 2, 3, 4, ..., 36

Лист карты масштаба 1:25000 образуется делением миллионного листа на 16 частей; номенклатура его состоит из обозначения листа карты масштаба 1:1000000 с добавлением одной из римских цифр I, II, III, IV, ..., XVI

Лист карты масштаба 1:25000 получается делением листа карты масштаба 1:50000 на четыре части; номенклатура его образуется из номенклатуры пятидесятитысячной карты с добавлением одной из строчных букв, а, б, в, г русского алфавита

Правильный ответ: 3

Вопрос 30

Что такое условные знаки, используемые в топографических картах?

Условные знаки – графические, буквенные и цифровые обозначения, с помощью которых на карте показывают местоположение объектов местности и передают только их количественные характеристики.

Условные знаки – графические, буквенные и цифровые обозначения, с помощью которых на карте показывают местоположение объектов местности и передают их качественные и количественные характеристики.

Условные знаки – графические, буквенные и цифровые обозначения, с помощью которых на карте показывают местоположение объектов местности и передают только их качественные характеристики.

Правильный ответ: 2

Вопрос 31

Для чего применяются внемасштабные знаки, в чем их особенности?

Внемасштабные знаки используются при изображении объектов, плановое очертание которых может быть выражено в масштабе карты. Местоположение таких объектов определяется главной точкой условного знака. Главными точками

могут быть: геометрический центр фигуры; середина основания знака; вершина прямого угла у основания знака; геометрический центр нижней фигуры.

Внемасштабные знаки используются при изображении объектов, плановое очертание которых не может быть выражено в масштабе карты. Местоположение таких объектов определяется главной точкой условного знака. Главными точками могут быть: геометрический центр фигуры; середина основания знака; вершина прямого угла у основания знака; геометрический центр нижней фигуры.

Внемасштабные знаки используются при изображении объектов, плановое очертание которых не может быть выражено в масштабе карты. Местоположение таких объектов определяется главной точкой условного знака. Главными точками могут быть: геометрический центр фигуры; середина знака; вершина прямого угла у основания знака; геометрический центр верхней фигуры.

Правильный ответ: 2

Вопрос 32

Для чего применяются пояснительные знаки, в чем их особенности?

Пояснительные знаки применяются для дополнительной характеристики объектов местности и представляют собой штриховку, графические значки и сокращенные пояснительные подписи.

Пояснительные знаки применяются для полной характеристики объектов местности и представляют собой графические значки, буквенные обозначения и сокращенные пояснительные подписи.

Пояснительные знаки применяются для дополнительной характеристики объектов местности и представляют собой графические значки, буквенные обозначения и сокращенные пояснительные подписи.

Правильный ответ: 3

Вопрос 33

На какие отрезки в градусной мере делятся линии параллелей и меридианов на картах масштабов 1:25000-1:200000?

На отрезки, равные в градусной мере 1'

На отрезки, равные в градусной мере 12'

На отрезки, равные в градусной мере 5'

Правильный ответ: 1

Вопрос 34

Какую информацию содержит зарамочное оформление карты?

Справочные сведения о данном листе карты; данные, облегчающие работу с картой

Справочные сведения о данном листе карты; сведения, дополняющие характеристику местности; данные, облегчающие работу с картой

Справочные сведения о данном листе карты; сведения, дополняющие характеристику местности; необходимые данные спутниковых систем навигации

Правильный ответ: 2

Вопрос 35

Что такое курвиметр?

Курвиметр – это прибор для измерения длины прямых линий, чаще всего на картах, планах и чертежах; состоит из зубчатого ролика известного диаметра на ручке и счетчика пройденного количества зубцов

Курвиметр – это прибор для измерения длины извилистых замкнутых линий, чаще всего на картах, планах и чертежах; состоит из зубчатого ролика известного диаметра на ручке и счетчика пройденного количества зубцов

Курвиметр – это прибор для измерения длины извилистых линий, чаще всего на картах, планах и чертежах; состоит из зубчатого ролика известного диаметра на ручке и счетчика пройденного количества зубцов

Правильный ответ: 3

Вопрос 36

Каков порядок использования курвиметра?

Вращением колесика стрелку прибора устанавливают на нулевое деление, а затем прокатывают колесико по измеряемой линии слева направо или снизу вверх;

полученный отсчет в сантиметрах умножают на величину масштаба данной карты

Вращением колесика стрелку прибора устанавливают на нулевое деление, а затем прокатывают колесико по измеряемой линии слева направо или снизу вверх;

полученный отсчет в сантиметрах умножают на 100

Вращением колесика стрелку прибора устанавливают на нулевое деление, а затем прокатывают колесико по измеряемой линии справа налево или сверху вниз;

полученный отсчет в сантиметрах умножают на величину масштаба данной карты

Правильный ответ: 1

Вопрос 37

Что такое прямоугольные координаты, какова особенность их применения на топографических картах?

Прямоугольные координаты (плоские) - линейные величины (абсцисса X и ордината Y), определяющие положение точки на плоскости (карте) относительно двух взаимно перпендикулярных осей X и Y . Абсцисса X и ордината Y точки A - расстояния от начала координат до оснований перпендикуляров, опущенных из точки A на соответствующие оси, с указанием знака. В топографии и геодезии ориентирование производится по северу со счетом углов по ходу часовой стрелки. Поэтому для сохранения знаков тригонометрических функций положение осей координат, принятое в математике, повернуто на 90° , т.е. за ось X принята горизонтальная линия, за ось Y - вертикальная.

Прямоугольные координаты (плоские) - линейные величины (абсцисса X и ордината Y), определяющие положение точки на плоскости (карте) относительно двух взаимно перпендикулярных осей X и Y . Абсцисса X и ордината Y точки A - расстояния от начала координат до оснований перпендикуляров, опущенных из точки A на соответствующие оси, с указанием знака. В топографии и геодезии ориентирование производится по северу со счетом углов по ходу часовой стрелки. Поэтому для сохранения знаков тригонометрических функций положение осей координат, принятое в математике, повернуто на 90° , т.е. за ось X принята вертикальная линия, за ось Y - горизонтальная.

Прямоугольные координаты (плоские) - линейные величины (абсцисса Y и ордината X), определяющие положение точки на плоскости (карте) относительно двух взаимно перпендикулярных осей X и Y . Абсцисса Y и ордината X точки A - расстояния от начала координат до оснований перпендикуляров, опущенных из точки A на соответствующие оси, с указанием знака. В топографии и геодезии ориентирование производится по северу со счетом углов по ходу часовой стрелки. Поэтому для сохранения знаков тригонометрических функций положение осей координат, принятое в математике, повернуто на 90° , т.е. за ось X принята вертикальная линия, за ось Y - горизонтальная.

Правильный ответ: 2

Вопрос 38

Какова протяженность координатной зоны с севера на юг?

Протяженность каждой зоны с севера на юг составляет примерно 21 000 км

Протяженность каждой зоны с севера на юг составляет примерно 20 350 км

Протяженность каждой зоны с севера на юг составляет примерно 20 000 км

Правильный ответ: 3

Вопрос 39

Какова особенность системы прямоугольных координат в пределах одной зоны?

Все топографические карты в пределах одной зоны имеют общую систему

прямоугольных координат. Началом координат в каждой зоне служит точка пересечения среднего (осевого) меридиана зоны с экватором, средний меридиан зоны соответствует оси ординат (Y), а экватор — оси абсцисс (X).

Все топографические карты в пределах одной зоны имеют общую систему прямоугольных координат. Началом координат в каждой зоне служит точка пересечения начального меридиана зоны с экватором, начальный меридиан зоны соответствует оси абсцисс (X), а экватор — оси ординат (Y).

Все топографические карты в пределах одной зоны имеют общую систему прямоугольных координат. Началом координат в каждой зоне служит точка пересечения среднего (осевого) меридиана зоны с экватором, средний меридиан зоны соответствует оси абсцисс (X), а экватор — оси ординат (Y).

Правильный ответ: 3

Вопрос 40

Для чего применяются сокращенные прямоугольные координаты точки в пределах зоны, каковы особенности их применения?

Сокращенные координаты применяются для ускорения целеуказания по топографической карте. В этом случае указывают только десятки и единицы километров и метры. Сокращенные координаты нельзя применять, если район действий охватывает пространство протяженностью более 100 км по широте или долготе.

Сокращенные координаты применяются для ускорения целеуказания по топографической карте. В этом случае указывают только единицы километров и метры. Сокращенные координаты нельзя применять, если район действий охватывает пространство протяженностью более 100 км по широте или долготе.

Сокращенные координаты применяются для ускорения целеуказания по топографической карте. В этом случае указывают только десятки и единицы километров и метры. Сокращенные координаты нельзя применять, если район действий охватывает пространство протяженностью более 200 км по широте или долготе.

Правильный ответ: 1

Вопрос 41

Что такое координатная (километровая) сетка?

Координатная (километровая) сетка - сетка квадратов на топографических картах, образованная горизонтальными и вертикальными линиями, проведенными параллельно осям прямоугольных координат через километровые интервалы. Эти линии называются километровыми

Координатная (километровая) сетка - сетка квадратов на топографических картах, образованная горизонтальными и вертикальными линиями, проведенными параллельно осям прямоугольных координат через определенные интервалы. Эти линии называются километровыми

Координатная (километровая) сетка - сетка квадратов на топографических картах, образованная горизонтальными и вертикальными линиями, проведенными параллельно меридианам и параллелям зоны через определенные интервалы. Эти линии называются километровыми

Правильный ответ: 2

Вопрос 42

Через какие интервалы наносится координатная сетка на картах масштабов 1:50000, 1:100000 и 1:200000?

через 4 см

через 1 см

через 2 см

Правильный ответ: 3

Вопрос 43

Что обозначают подписи у горизонтальных километровых линий на карте?

Подписи у горизонтальных километровых линий на карте соответствуют их расстояниям от оси ординат (от экватора) в метрах.

Подписи у горизонтальных километровых линий на карте соответствуют их расстояниям от оси ординат (от экватора) в километрах.

Подписи у горизонтальных километровых линий обозначают номер зоны (одна или две первые цифры) и расстояние в километрах (всегда три цифры) от начала координат, условно перенесенного к западу от среднего меридиана на 500 км

Правильный ответ: 2

Вопрос 44

Что такое дополнительная координатная (километровая) сетка?

Дополнительная координатная (километровая) сетка предназначена для преобразования координат одной зоны в систему координат другой, соседней зоны

Дополнительная координатная (километровая) сетка предназначена для преобразования прямоугольных координат точек зоны в географические

Дополнительная координатная (километровая) сетка предназначена для преобразования дирекционных углов точек при переходе из одной зоны в другую

Правильный ответ: 1

Вопрос 45

Каков порядок нанесения точки на карту по прямоугольным координатам?

По координатам в километрах и оцифровкам километровых линий находят на карте квадрат, в котором должна быть расположена точка. После нахождения квадрата, в котором расположена точка, рассчитывают удаление ее от нижней стороны квадрата и полученное расстояние откладывают в масштабе карты от нижних углов квадрата вверх. К полученным точкам прикладывают линейку и от левой стороны квадрата также в масштабе карты откладывают расстояние, равное удалению объекта от этой стороны.

По координатам в метрах и оцифровкам километровых линий находят на карте квадрат, в котором должна быть расположена точка. После нахождения квадрата, в котором расположена точка, рассчитывают удаление ее от нижней стороны квадрата и полученное расстояние откладывают в масштабе карты от нижних углов квадрата вверх. К полученным точкам прикладывают линейку и от левой стороны квадрата также в масштабе карты откладывают расстояние, равное удалению объекта от этой стороны.

По координатам в градусах и оцифровкам километровых линий находят на карте квадрат, в котором должна быть расположена точка. После нахождения квадрата, в котором расположена точка, рассчитывают удаление ее от нижней стороны квадрата и полученное расстояние откладывают в масштабе карты от нижних углов квадрата вверх. К полученным точкам прикладывают линейку и от левой стороны квадрата также в масштабе карты откладывают расстояние, равное удалению объекта от этой стороны.

Правильный ответ: 1

Вопрос 46

Что такое географические координаты и для чего они используются?

Географические координаты (широта и долгота) – это угловые величины, определяющие положение объектов на земной поверхности и на карте.

Географические координаты используются для однозначного определения положения любой произвольной точки на земном эллипсоиде.

Географические координаты (широта и долгота) – это линейные величины, определяющие положение объектов на земной поверхности и на карте.

Географические координаты используются для однозначного определения положения любой произвольной точки на земном эллипсоиде.
Географические координаты (широта и долгота) – это угловые величины, определяющие положение объектов на земной поверхности и на карте.
Географические координаты используются для приблизительного определения положения любой произвольной точки на земном эллипсоиде.
Правильный ответ: 1

Вопрос 47

Что такое широта и как она обозначается?

Широта (L) точки — угол, составленный плоскостью экватора и нормалью к поверхности земного эллипсоида, проходящей через данную точку. Счет широт ведется по дуге меридиана от экватора к полюсам от 0 до 90°; в северном полушарии широты называют северными (положительными), в южном — южными (отрицательными).

Широта (B) точки — угол, составленный плоскостью экватора и нормалью к поверхности земного эллипсоида, проходящей через данную точку. Счет широт ведется по дуге меридиана от экватора к полюсам от 0 до 90°; в северном полушарии широты называют северными (положительными), в южном — южными (отрицательными).

Широта (B) точки — двугранный угол между плоскостью начального (Гринвичского) меридиана и плоскостью меридиана данной точки. Счет широты ведется по дуге экватора или параллели в обе стороны от начального меридиана, от 0 до 180°. Широту точек, расположенных к востоку от Гринвича до 180°, называют восточной (положительной), к западу — западной (отрицательной).

Правильный ответ: 2

Вопрос 48

Что такое Гринвичский меридиан?

Гринвичский меридиан или Главный меридиан нулевой долготы - это воображаемая линия, условно соединяющая северный полюс земного шара с экватором. Гринвичский меридиан условно разделяет земной шар на восточное и западное полушарие.

Гринвичский меридиан или Главный меридиан нулевой долготы - это воображаемая линия, условно соединяющая северный и южный полюса земного шара. Гринвичский меридиан условно разделяет земной шар на восточное и западное полушарие.

Гринвичский меридиан или Главный меридиан нулевой долготы - это воображаемая линия, условно соединяющая северный и южный полюса земного шара. Гринвичский меридиан условно разделяет земной шар на южное и северное полушарие.

Правильный ответ: 2

Вопрос 49

Как подписывается географическая (картографическая, градусная сетка) на топографических картах?

На топографических картах линии параллелей и меридианов являются внешними рамками листов; их широта и долгота подписываются на углах каждого листа.

На топографических картах линии параллелей и меридианов являются внутренними рамками листов; их широта и долгота подписываются на углах каждого листа.

На топографических картах линии параллелей и меридианов являются внутренними рамками листов; их широта и долгота подписываются в середине каждого листа.

Правильный ответ: 2

Вопрос 50

Как делятся стороны рамок на топографических картах масштабов 1:25000, 1:50000, 1:100000 и 1:200000?

На картах масштабов 1:25000, 1:50000, 1:100000 и 1:200000 стороны рамок разделены на отрезки, равные в градусной мере 2'. Минутные отрезки отгнены через один и разделены точками (за исключением карты масштаба 1:200000) на части по 30".

На картах масштабов 1:25000, 1:50000, 1:100000 и 1:200000 стороны рамок разделены на отрезки, равные в градусной мере 1'. Минутные отрезки отгнены через один и разделены точками (за исключением карты масштаба 1:200000) на части по 12".

На картах масштабов 1:25000, 1:50000, 1:100000 и 1:200000 стороны рамок разделены на отрезки, равные в градусной мере 1'. Минутные отрезки отгнены через один и разделены точками (за исключением карты масштаба 1:200000) на части по 10".

Правильный ответ: 3

Вопрос 51

Что такое истинный азимут?

Истинный азимут - это угол A , измеряемый по ходу часовой стрелки от 0 до 360° между северным направлением магнитного меридиана и направлением на определяемый пункт

Истинный азимут - это угол B , измеряемый по ходу часовой стрелки от 0 до 360° между северным направлением истинного (географического) меридиана и направлением на определяемый пункт

Истинный азимут - это угол A , измеряемый по ходу часовой стрелки от 0 до 360° между северным направлением истинного (географического) меридиана и направлением на определяемый пункт

Правильный ответ: 3

Вопрос 52

Что такое обратный азимут?

Обратный азимут - азимут (истинный, магнитный) направления, противоположного определяемому (прямому). Он отличается от прямого на 90°

Обратный азимут - азимут (истинный, магнитный) направления, противоположного определяемому (прямому). Он отличается от прямого на 360°

Обратный азимут - азимут (истинный, магнитный) направления, противоположного определяемому (прямому). Он отличается от прямого на 180°

Правильный ответ: 3

Вопрос 53

Что такое магнитное склонение?

Магнитное склонение – угол δ (дельта) между истинным и магнитным меридианами

Магнитное склонение – угол δ (дельта) между двумя ближайшими магнитным меридианами на карте

Магнитное склонение – угол α (альфа) между истинным и магнитным меридианами

Правильный ответ: 1

Вопрос 54

Каков порядок построения на карте дирекционного угла в искомой точке?

Для построения на карте в какой-либо точке дирекционного угла проводят через эту точку прямую, параллельную вертикальным линиям градусной сетки, и от этой прямой строят заданный дирекционный угол.

Для построения на карте в какой-либо точке дирекционного угла проводят через

эту точку прямой, параллельную вертикальным линиям километровой сетки, и от этой прямой строят заданный дирекционный угол.

Для построения на карте в какой-либо точке дирекционного угла проводят через эту точку прямую, перпендикулярную вертикальным линиям километровой сетки, и от этой прямой строят заданный дирекционный угол.

Правильный ответ: 2

Вопрос 55

Что такое сближение меридианов?

Сближение меридианов - угол γ (гамма) между северным направлением истинного меридиана данной точки и вертикальной линией координатной сетки. Сближение меридианов отсчитывается от северного направления истинного меридиана до северного направления вертикальной линии сетки. Для точек, расположенных восточнее среднего меридиана зоны, величина сближения положительная, а для точек, расположенных западнее, — отрицательная.

Сближение меридианов - угол γ (гамма) между южным направлением истинного меридиана данной точки и вертикальной линией координатной сетки. Сближение меридианов отсчитывается от южного направления истинного меридиана до южного направления вертикальной линии сетки. Для точек, расположенных восточнее среднего меридиана зоны, величина сближения положительная, а для точек, расположенных западнее, — отрицательная.

Сближение меридианов - угол δ (дельта) между северным направлением истинного меридиана данной точки и вертикальной линией координатной сетки. Сближение меридианов отсчитывается от северного направления истинного меридиана до северного направления вертикальной линии сетки. Для точек, расположенных восточнее среднего меридиана зоны, величина сближения положительная, а для точек, расположенных западнее, — отрицательная.

Правильный ответ: 1

Вопрос 56

Что такое местность?

Местность - часть земной поверхности с некоторыми ее элементами. К основным топографическим элементам местности относятся рельеф, гидрография, растительный покров и грунты. Местность - один из элементов боевой обстановки.

Местность - часть земной поверхности со всеми ее элементами, кроме рельефа. К основным топографическим элементам местности относятся населенные пункты, дорожная сеть, гидрография, растительный покров и грунты. Местность - один из элементов боевой обстановки.

Местность - часть земной поверхности со всеми ее элементами. К основным топографическим элементам местности относятся рельеф, населенные пункты, дорожная сеть, гидрография, растительный покров и грунты. Местность - один из элементов боевой обстановки.

Правильный ответ: 3

Вопрос 57

Что такое местные предметы?

Местные предметы - это все расположенные на земной поверхности объекты, созданные человеком (населенные пункты, отдельные постройки, заводы, дороги, каналы, сады и т.п.), за исключением рельефа.

Местные предметы - это все расположенные на земной поверхности объекты, созданные человеком (населенные пункты, отдельные постройки, заводы, дороги, каналы, сады и т.п.) и природой (леса, реки, болота и т.п.), а также имеющийся рельеф.

Местные предметы - это все расположенные на земной поверхности объекты, созданные человеком (населенные пункты, отдельные постройки, заводы, дороги,

каналы, сады и т.п.) и природой (леса, реки, болота и т.п.), за исключением рельефа.

Правильный ответ: 3

Вопрос 58

В чем заключается изучение местности?

Изучение местности заключается в уяснении характера её элементов и имеет цель выявить расположение противника. Местность изучают с учетом тактико-технических данных боевой и транспортной техники и метеорологических условий. На основе изучения и оценки местности делают выводы, необходимые для принятия решения.

Изучение местности заключается в уяснении характера её элементов с помощью карты и имеет цель выявить ее влияние на выполнение боевой задачи. Местность изучают с учетом тактико-технических данных боевой и транспортной техники и метеорологических условий. На основе изучения и оценки местности делают выводы, необходимые для принятия решения.

Изучение местности заключается в уяснении характера её элементов и имеет цель выявить ее влияние на выполнение боевой задачи. Местность изучают с учетом тактико-технических данных боевой и транспортной техники и метеорологических условий. На основе изучения и оценки местности делают выводы, необходимые для принятия решения.

Правильный ответ: 3

Вопрос 59

Какие существуют способы изучения местности?

Основным источником получения данных о местности служат топографические карты. Кроме того, местность изучают по специальным картам и фотодокументам, а также путем рекогносцировки и разведки, по различного рода описаниям, опросом местных жителей и по другим источникам.

Основным источником получения данных о местности служат топографические карты. Кроме того, местность изучают по специальным картам и фотодокументам, по различного рода описаниям, опросом местных жителей и по другим источникам.

Основным источником получения данных о местности служат разведывательные мероприятия. Кроме того, местность изучают по топографическим картам и фотодокументам, а также путем рекогносцировки, по различного рода описаниям, опросом местных жителей и по другим источникам.

Правильный ответ: 1

Вопрос 60

Что такое разведка местности, в чем состоят ее основные задачи?

Разведка местности – это сбор и систематизация сведений о местности, отдельных ее элементах (рельефе, грунтах, почвенно-растительном покрове, гидрографической сети, населенных пунктах, путях сообщения) и расположении противника. Основные задачи разведки местности: определение ее проходимости для боевой и транспортной техники; выяснение состояния дорог, мостов и других дорожных сооружений; определение характера водных преград и условий форсирования их с ходу; выявление защитных и маскирующих свойств местности, характера естественных укрытий и масок; определение скрытых подступов к объектам противника, границ полей невидимости; выяснение состояния источников воды; выявление изменений местности по сравнению с картой. В районах ядерных взрывов в результате разведки устанавливают наличие и характер разрушений, завалов, пожаров и других препятствий и ведут разведку путей их обхода.

Разведка местности – это сбор и систематизация сведений о местности и отдельных ее элементах: рельефе, грунтах, почвенно-растительном покрове,

гидрографической сети, населенных пунктах, путях сообщения. Основные задачи разведки местности: определение ее проходимости для боевой и транспортной техники; выяснение состояния дорог, мостов и других дорожных сооружений; определение характера водных преград и условий форсирования их с ходу; выявление защитных и маскирующих свойств местности, характера естественных укрытий и масок; определение скрытых подступов к объектам противника, границ полей невидимости; выяснение состояния источников воды; выявление изменений местности по сравнению с картой; определение позиций, занимаемых противником. В районах ядерных взрывов в результате разведки устанавливают наличие и характер разрушений, завалов, пожаров и других препятствий и ведут разведку путей их обхода.

Разведка местности – это сбор и систематизация сведений о местности и отдельных ее элементах: рельефе, грунтах, почвенно-растительном покрове, гидрографической сети, населенных пунктах, путях сообщения. Основные задачи разведки местности: определение ее проходимости для боевой и транспортной техники; выяснение состояния дорог, мостов и других дорожных сооружений; определение характера водных преград и условий форсирования их с ходу; выявление защитных и маскирующих свойств местности, характера естественных укрытий и масок; определение скрытых подступов к объектам противника, границ полей невидимости; выяснение состояния источников воды; выявление изменений местности по сравнению с картой. В районах ядерных взрывов в результате разведки устанавливают наличие и характер разрушений, завалов, пожаров и других препятствий и ведут разведку путей их обхода.

Правильный ответ: 3

Вопрос 61

Что такое лоции?

Лоции - это описания рек и озер, поясняющие и дополняющие навигационные (для рек - лоцманские) карты. В лоции дается подробная характеристика прибрежной части водоема и берегов, описание маяков, знаков и ограждений; приводятся инструкции и правила, определяющие режим плавания, фотографии выделяющихся береговых объектов и т.п.

Лоции - это описания водных бассейнов, поясняющие и дополняющие навигационные (для рек - лоцманские) карты. В лоции дается подробная характеристика прибрежной части моря (для реки - всего русла) и берегов, описание маяков, знаков и ограждений; приводятся инструкции и правила, определяющие режим плавания, фотографии выделяющихся береговых объектов и т.п.

Лоции - это описания водных бассейнов, поясняющие и дополняющие навигационные (для рек - лоцманские) карты. В лоции дается подробная характеристика прибрежной части моря (для реки - всего русла) и берегов на удалении до 50 км, описание маяков, знаков и ограждений; приводятся инструкции и правила, определяющие режим плавания, фотографии выделяющихся береговых объектов и т.п.

Правильный ответ: 2

Вопрос 62

Каков порядок изучения местности?

Вначале выявляют и изучают общий характер местности в полосе, районе или направлении действий. Затем в соответствии с выполняемой задачей изучают с необходимой полнотой и детальностью отдельные участки, рубежи или отдельные объекты местности, оказывающие существенное влияние на выполнение задачи, и оценивают их тактические свойства. Детально изучают местность обычно по участкам в соответствии с последовательностью выполнения задачи, а также с

учетом возможных действий противника.

Вначале выявляют и изучают общий характер местности в полосе, районе или направлении действий. Затем в соответствии с выполняемой задачей изучают расположение войск противника на данной местности. Детально изучают местность обычно по участкам в соответствии с последовательностью выполнения задачи, а также с учетом возможных действий противника.

Вначале изучают местность по участкам в соответствии с последовательностью выполнения задачи, а также с учетом возможных действий противника. Затем в соответствии с выполняемой задачей изучают с необходимой полнотой и детальностью отдельные участки, рубежи или отдельные объекты местности, оказывающие существенное влияние на выполнение задачи, и оценивают их тактические свойства. В завершении выявляют и изучают общий характер местности в полосе, районе или направлении действий.

Правильный ответ: 1

Вопрос 63

Какими тактическими свойствами характеризуется равнина?

Имеет значительные возвышения и углубления с покатыми, реже обрывистыми склонами (крутизна скатов меньше 55°). Обладает более высокими по сравнению с болотистой местностью защитными свойствами от поражающих факторов ОМП. Более удобна для ведения наземной разведки и скрытного передвижения войск. Создает широкие возможности для маневра и внезапного удара. Как правило, имеет возвышения высотой до 200 метров, что обеспечивает удобство для огня артиллерии с закрытых позиций. Обратные скаты являются естественными укрытиями для расположения войск. Наиболее высокие вершины создают хорошие условия для оборудования наблюдательных пунктов. Неудобна для наступления. Удобна для обороны, для организации засад, рейдов и поисковых действий. При отсутствии на ней лесных массивов обладает наихудшими защитными свойствами от поражающих факторов оружия массового поражения (ОМП). Если равнина является слабо пересеченной, она удобна для передвижения войск во всех направлениях даже без развитой дорожной сети. Лишена естественных масок, то есть маскирующих элементов ландшафта, что создает удобство наблюдения, ведения авиационной и спутниковой разведки, ведения огня, но при этом затрудняется скрытное передвижение войск, организация рейдов и поиска, а также ведение наземной разведки. Обладает одинаковыми свойствами, как для обороны, так и для наступления.

Имеет резко выраженные возвышения и углубления (крутизна скатов свыше 55°). Создает прекрасные условия для защиты от ОМП. Затрудняет маневр управления войсками. Неудобна для передвижения. Крайне неудобна для наступления, ведения рейдовых и поисковых действий. Очень удобна для обороны, ведения наземной разведки. Требуется от войск специальной подготовленности.

Правильный ответ: 2

Вопрос 64

Какими тактическими свойствами характеризуется болотистая местность?

Характеризуется преобладанием на ней больших лесных массивов на рыхлых болотистых почвах, обилием ручьев, речек, озер и болот. Закрытая и пересеченная лесисто-болотистая местность неудобна для наблюдения, управления войсками, наступления, маневрирования. Удобна для ведения наземной разведки, организации засад, рейдов, поиска, скрытного передвижения и сосредоточения войск, ведения обороны и партизанской войны.

Обладает всеми достоинствами и недостатками равнины. Характеризуется проблемами в обеспечении водой людей и техники.

Обладает низкими защитными свойствами от ОМП. Неудобна для ведения

наблюдения, передвижения войск, ведения наземной разведки, рейдов, поиска, маневра. Удобна для организации засад, действий мелкими группами, ведения партизанской войны. Неудобна как для наступления, так и для обороны.

Правильный ответ: 3

Вопрос 65

Какими тактическими свойствами характеризуется лесисто-болотистая местность? Обладает низкими защитными свойствами от ОМП. Неудобна для ведения наблюдения, передвижения войск, ведения наземной разведки, рейдов, поиска, маневра. Удобна для организации засад, действий мелкими группами, ведения партизанской войны. Неудобна как для наступления, так и для обороны. Обладает всеми достоинствами и недостатками равнины. Характеризуется проблемами в обеспечении водой людей и техники.

Характеризуется преобладанием на ней больших лесных массивов на рыхлых болотистых почвах, обилием ручьев, рек, озер и болот. Закрытая и пересеченная лесисто-болотистая местность неудобна для наблюдения, управления войсками, наступления, маневрирования. Удобна для ведения наземной разведки, организации засад, рейдов, поиска, скрытного передвижения и сосредоточения войск, ведения обороны и партизанской войны.

Правильный ответ: 3

Вопрос 66

Что такое рельеф местности?

Рельеф местности – это сочетание возвышенностей, впадин и равнин данной местности

Рельеф местности – это сочетание вертикального и горизонтального расчленения земной поверхности

Рельеф местности – это форма вертикального расчленения земной поверхности

Правильный ответ: 2

Вопрос 67

При каком расстоянии между лощинами рельеф равнинно-холмистой местности можно считать сильно пересеченным?

Рельеф равнинно-холмистой местности можно считать сильно пересеченным при среднем расстоянии между лощинами менее 3 км

Рельеф равнинно-холмистой местности можно считать сильно пересеченным при среднем расстоянии между лощинами менее 2 км

Рельеф равнинно-холмистой местности можно считать сильно пересеченным при среднем расстоянии между лощинами менее 1 км

Правильный ответ: 2

Вопрос 68

Что такое гора?

куполоподобное или коническое возвышение с выраженным основанием – подошвой

линия, разделяющая противоположные скаты хребта

вытянутое в едином направлении возвышение

Правильный ответ: 1

Вопрос 69

Что такое холм (высота)?

куполоподобное или коническое возвышение с выраженным основанием – подошвой

вытянутое в едином направлении возвышение

небольшая гора

Правильный ответ: 3

Вопрос 70

Что такое курган?
небольшая гора
искусственный холм
вытянутое в едином направлении возвышение
Правильный ответ: 2

Вопрос 71

Что такое хребет?
куполоподобное или коническое возвышение с выраженным основанием –
подошвой
вытянутое в едином направлении возвышение
небольшая гора
Правильный ответ: 2

Вопрос 72

Что такое бровка?
глубокая лощина с крутыми задернованными скатами
перегиб скатов лощины
понижение между двумя возвышениями, напоминающее по своей форме седло
Правильный ответ: 2

Вопрос 73

Что такое тальвег (водослив)?
глубокая промоина с крутыми незадернованными скатами
глубокая лощина с крутыми задернованными скатами
линия по дну, к которой направлены скаты
Правильный ответ: 3

Вопрос 74

Что такое долина?
замкнутое со всех сторон понижение
большая и широкая лощина со сравнительно пологими скатами
глубокая лощина с крутыми задернованными скатами
Правильный ответ: 2

Вопрос 75

Что такое балка?
глубокая промоина с крутыми незадернованными скатами
замкнутое со всех сторон понижение
глубокая лощина с крутыми задернованными скатами (наиболее распространены в
степной местности)
Правильный ответ: 3

Раздел 7. Основы медицинского обеспечения

Вопрос 1

Где, как правило, оказывается первая медицинская помощь?
В медицинском пункте бригады
На месте получения ранения (поражения)
На медицинском посту роты
Правильный ответ: 2

Вопрос 2

Что из перечисленного не входит в экипировку санитарного инструктора?
Сумка медицинская войсковая
Лямка медицинская носилочная
Сумка медицинская санитаря
Правильный ответ: 1

Вопрос 3

При оказании первой помощи в первую очередь следует использовать
Индивидуальный перевязочный пакет раненого
Перевязочные средства из СМС
Перевязочные средства из СМВ
Правильный ответ: 1

Вопрос 4

Венозное кровотечение останавливается
Жгутом
Давящей повязкой
Пальцевым прижатием
Правильный ответ: 2

Вопрос 5

При воздействии ударной волны взрыва на значительную поверхность тела человека наступает
Ушиб
Травматический шок
Контузия
Правильный ответ: 3

Вопрос 6

В каком порядке оказывается первая медицинская помощь?
В порядке самопомощи
В порядке само- и взаимопомощи
В порядке взаимопомощи
Правильный ответ: 2

Вопрос 7

Что является целью первой медицинской помощи?
Предотвращение развития осложнений и гибели раненого
Доставка раненого в мед. подразделение
Восстановление боеспособности раненого
Правильный ответ: 1

Вопрос 8

К основным признакам вывиха не относится
Невозможность движений в суставе
Вынужденное положение конечности из-за сокращения мышц
Обширная гематома
Правильный ответ: 3

Вопрос 9

Первым признаком развивающегося отморожения является
Потеря чувствительности
Колющая боль
Побеление
Правильный ответ: 2

Вопрос 10

В чем заключается частичная санитарная обработка при заражении радиоактивными веществами?
В механическом удалении радиоактивных веществ с открытых участков тела, обмундирования, средств защиты+
В омывании чистой водой открытых участков тела, обмундирования, средств защиты
В отчуждении и изолировании заражённых предметов обмундирования и экипировки
Правильный ответ: 1

Вопрос 11

Общая слабость, головокружение, головная боль и тошнота могут быть проявлением

Общего замерзания (охлаждения)

Общего перегревания (теплового удара)

Контузии

Правильный ответ: 2

Вопрос 12

При поражении кожи ядом растений необходимо

Промыть поражённый участок большим количеством воды, смазать его вазелином

Промыть поражённый участок большим количеством воды, запрещено обрабатывать его чем-либо

Промыть поражённый участок большим количеством воды, обработать его спиртовой салфеткой

Правильный ответ: 1

Вопрос 13

Жгут нельзя оставлять на конечности более чем на

1 час летом и 2 часа зимой

2 часа

2 часа летом и 1 час зимой

Правильный ответ: 3

Вопрос 14

Состояние травматического шока, тошнота, рвота (часто с кровью) при целостности наружных покровов наблюдаются при

Закрытых повреждениях лёгких

Множественных переломах рёбер

Закрытых повреждениях живота

Правильный ответ: 3

Вопрос 15

К какой группе отравляющих веществ относится синильная кислота?

Общеядовитого действия

Кожно-нарывного действия

Нервно-паралитического действия

Правильный ответ: 1

Вопрос 16

К какой группе отравляющих веществ относится зоман?

Общеядовитого действия

Нервно-паралитического действия

Раздражающего действия

Правильный ответ: 2

Вопрос 17

Антидот афин применяется при оказании первой помощи поражённым отравляющими веществами

Нервно-паралитического действия

Кожно-нарывного действия

Раздражающего действия

Правильный ответ: 1

Вопрос 18

Первым признаком общего охлаждения (замерзания) не является

Сонливость

Апатия, безволие

Потеря сознания с угнетением всех жизненных функций+

Правильный ответ: 3

Вопрос 19

Для предотвращения испарения отравляющих веществ с обмундирования вне зоны заражения не используют

Дегазационный пакет порошковый

Дегазационный пакет силикагелевый

Пакет ИПП-8

Правильный ответ: 3

Вопрос 20

На какую часть тела накладывается черепашья повязка?

На область локтевого и коленного суставов+

На плечевой сустав

На грудную клетку

Правильный ответ: 1

Вопрос 21

К какой группе отравляющих веществ относится хлорацетофенон?

Нервно-паралитического действия

Раздражающего действия

Кожно-нарывного действия

Правильный ответ: 2

Вопрос 22

При каких ранениях накладывается окклюзионная (герметичная) повязка?

При проникающих ранениях грудной области

При сквозных пулевых ранениях

При несквозных пулевых ранениях

Правильный ответ: 1

Вопрос 23

Если на отмороженном участке обнаружены пузыри или посинение необходимо

Проколоть пузыри и наложить повязку из ППИ

Растереть повреждённый участок теплой рукой или рукавицей

Наложить повязку из ППИ, не растирая повреждённый участок и не вскрывая пузырей

Правильный ответ: 3

Вопрос 24

При наложении шины следует соблюдать следующее правило:

Шина накладывается всегда поверх одежды

Шина накладывается всегда поверх стерильной повязки

Шина накладывается поверх одежды на закрытый перелом и поверх стерильной повязки на открытый

Правильный ответ: 3

Вопрос 25

Если при дыхании через портативный аппарат для обезболивания наступил наркотический сон необходимо

Привести пострадавшего в сознание, не прекращая обезболивание

Срочно прекратить обезболивание и дать пострадавшему нашатырь

Никаких дополнительных мер не требуется

Правильный ответ: 3

Вопрос 26

К какой группе отравляющих веществ относится фосген?

Кожно-нарывного действия

Удушающего действия

Нервно-паралитического действия

Правильный ответ: 2

Вопрос 27

Ингаляционный антидот (амилнитрит) вводится при поражении Синильной кислотой и другими цианидами

Зарином

Фосгеном

Правильный ответ: 1

Вопрос 28

При артериальном кровотечении в области шеи жгут накладывается

Через руку со здоровой стороны

Через руку с повреждённой стороны

Циркулярно вокруг шеи

Правильный ответ: 1

Вопрос 29

При подъёме в гору носилки поворачивают

Головным концом вперёд

Ножным концом вперёд

Не имеет значения

Правильный ответ: 1

Вопрос 30

При переломе обязательно необходимо выполнить

Наложение повязки

Наложение жгута

Транспортную иммобилизацию

Правильный ответ: 3

Вопрос 31

При наложении жгута оказывающий помощь начинает с остановки кровотечения с помощью

Давящей повязки

Перевязки сосуда в ране

Пальцевого прижатия сосуда в типичном месте

Правильный ответ: 3

Вопрос 32

Первая помощь при ушибах не направлена на

Остановку кровотечения

Обезболивание

Уменьшение кровоизлияния в ткани

Правильный ответ: 1

Вопрос 33

При первых признаках отморожения необходимо

Растереть повреждённый участок теплой рукой или рукавицей

Растереть отмороженный участок снегом

Наложить толстую повязку, используя ИПП, подручные средства

Правильный ответ: 1

Вопрос 34

К какой группе отравляющих веществ относится люизит?

Кожно-нарывного действия

Раздражающего действия

Удушающего действия

Правильный ответ: 1

Вопрос 35

К достоверным признакам перелома не относится

Патологическая подвижность конечности

Покраснение

Наличие костных отломков в ране

Правильный ответ: 2

Вопрос 36

В каких случаях необходимо внутривенное переливание кровозамещающего раствора из контейнера полимерного?

При всех ранениях.

При большой кровопотере.

При большой кровопотере или тяжёлых ожогах.

Правильный ответ: 3

Вопрос 37

Если жгут пришлось наложить далеко от места ранения, то...

На рану дополнительно накладывают давящую повязку.

Накладывают второй жгут ближе к месту ранения, а первый снимают.

Конечность дополнительно иммобилизируют.

Правильный ответ: 2

Вопрос 38

При внезапной остановке дыхания и сердца реанимацию необходимо начинать...

В течение первых 5 минут

В течение первых 30 минут

В течение первых 60 минут

Правильный ответ: 1

Вопрос 39

Разрешено ли вводить обезболивающее средство из шприц-тюбика через обмундирование?

Да.

Нет.

Только в срочных случаях.

Правильный ответ: 3

Вопрос 40

При переноске раненого на носилках...

Один оказывающий помощь становится к головному концу носилок лицом к раненому, другой - к ножному концу спиной к нему

Один оказывающий помощь становится к головному концу носилок спиной к раненому, другой - к ножному концу лицом к нему

Оказывающие помощь становятся по бокам носилок

Правильный ответ: 1

Вопрос 41

К способам оттаскивания раненых, применяемым в бою не относится:

Оттаскивание за конечности.

Оттаскивание на боку.

Оттаскивание на спине.

Правильный ответ: 1

Вопрос 42

При артериальном кровотечении голени жгут накладывается ...

На нижнюю треть голени

На нижнюю треть бедра

На верхнюю треть голени

Правильный ответ: 2

Вопрос 43

На какую часть тела накладывается крестообразная повязка?

На голеностопный сустав.
На плечевой сустав.
На грудную клетку.
Правильный ответ: 3

Вопрос 44

Какое кровотечение считается наиболее опасным?
Капиллярное.
Венозное
Артериальное.
Правильный ответ: 3

Вопрос 45

По каким признакам судят о наличии внутреннего кровотечения?
Цвет кожных покровов, уровень артериального давления, сознание.
Пuls, высокая температура, судороги.
Резкая боль, появление припухлости, потеря сознания.
Правильный ответ: 1

Вопрос 46

Отметьте признаки теплового удара:
повышение температуры тела, появляются озноб, разбитость, головная боль, головокружение, покраснение кожи лица, резкое учащение пульса и дыхания, заметны потеря аппетита, тошнота, обильное потоотделение;
понижение температуры тела, появляются озноб, разбитость, головная боль, головокружение, покраснение кожи лица, резкое учащение пульса и дыхания, заметны потеря аппетита, тошнота;
повышение температуры тела, головная боль, покраснение кожи лица, обильное потоотделение.
Правильный ответ: 1

Вопрос 47

Военная гигиена – это:
наука о сохранении боеспособности личного состава;
наука об основах организации медицинского обеспечения военнослужащим;
наука о сохранении здоровья и высокой боеспособности личного состава путем разработки мероприятий по созданию оптимальных условий учебно-боевой подготовки, деятельности и битв войск;
комплекс санитарно-гигиенических, противоэпидемических и лечебных мероприятий, направленных на поддержание здоровья военнослужащих.
Правильный ответ: 3

Вопрос 48

Основными задачами военной гигиены являются:
разработка методов оказания первой медицинской и квалифицированной медицинской помощи;
научная разработка, организация проведения противоэпидемических мероприятий в войсках;
научная разработка вопросов медицинского снабжения;
разработка мероприятий, норм, правил и средств по предупреждению неблагоприятного действия вредных факторов на военнослужащих при учебно-боевой подготовке и деятельности войск.
Правильный ответ: 4

Вопрос 49

При нормировании факторов на военное время военная гигиена руководствуется:
максимально допустимыми уровнями;
минимальными уровнями;

оптимальными уровнями;
предельно-допустимыми уровнями.
Правильный ответ: 1

Вопрос 50

Военная гигиена как наука разрабатывает вопросы теории и практики организации и проведения:

противоэпидемических мероприятий;
санитарно-гигиенических мероприятий;
лечебных мероприятий;
лечебно-эвакуационных мероприятий.

Правильный ответ: 2

Вопрос 51

Лечебно-профилактические мероприятия в воинской части (соединении) разрабатываются:

начальником медицинской службы;
начальником ПМП;
старшим врачом;
помощником начальника мед. службы по санитарно-противоэпидемическим вопросам.

Правильный ответ: 1

Вопрос 52

Первичное углубленное медицинское обследование пополнения проводится:

в течение первого месяца;
в течение 2 месяцев;
в течение первых двух недель;
сроки не играют роли.

Правильный ответ: 3

Вопрос 53

Очередные углубленные медицинские обследования военнослужащих срочной службы проводятся:

ежегодно в 1 квартал;
дважды в год;
ежегодно в 4 квартала;
по указанию начальника медицинской службы.

Правильный ответ: 2

Вопрос 54

По состоянию здоровья военнослужащие распределяются на:

5 групп;
4 группы;
3 группы;
не распределяются на группы.

Правильный ответ: 3

Вопрос 55

Основной формой реализации санитарно-гигиенических мероприятий является:

санитарный надзор (контроль);
противоэпидемическая работа;
снабжение средствами индивидуальной профилактики;
оказание медицинской помощи.

Правильный ответ: 1

Вопрос 56

Планирование санитарно-гигиенических мероприятий в мирное время проводится на срок:

1 месяц;
квартал;
на период вида деятельности;
год.
Правильный ответ: 4

Вопрос 57

Планирование санитарно-гигиенических мероприятий в военное время проводится на срок:
год;
месяц;
на период вида деятельности;
планирование не проводится.
Правильный ответ: 3

Вопрос 58

Средства медицинской службы полка для проведения гигиенических мероприятий:
ДП-100;
ЛГ-1;
ПХЛ-54;
МПХР.
Правильный ответ: 4

Вопрос 59

Квалифицированные санитарно-гигиенические мероприятия проводятся:
медицинской службой полка;
СЭЛ дивизии;
СЭО армии;
ЦГСЭН округа.
Правильный ответ: 2

Вопрос 60

Специализированные санитарно-гигиенические мероприятия проводятся:
медицинской службой полка;
СЭЛ дивизии;
СЭО армии;
ЦГСЭН.
Правильный ответ: 3

Вопрос 61

Для проведения исследований СЭЛ оснащается:
радиометром ДП-100, МПХР;
МПХР, ПХЛ-54, ЛГ-1;
ДП-5, ЛГ-2, МПХР;
ЛГ-2, ДП-100, МПХР, ПХЛ-54.
Правильный ответ: 2

Вопрос 62

Проведением санитарно-гигиенических мероприятий на уровне полка занимаются:
командиры подразделений;
медицинская служба;
гигиенические подразделения;
служба тыла.
Правильный ответ: 2

Тип заданий: Выбор нескольких правильных ответов из предложенных

1. В какие сроки осуществляется призыв граждан России на действительную военную службу?

- а) с 1 октября по 31 декабря;
- б) с 1 января по 31 марта
- в) с 1 апреля по 15 июля;
- г) в любые сроки.

Правильный ответ: а, в.

2. Кто из граждан России освобождается от призыва на военную службу?

- а) признанные не годными или ограниченно годными к военной службе по состоянию здоровья;
- б) по личному желанию гражданина;
- в) прошедшие военную службу в вооружённых силах другого государства;
- г) имеющие неснятую судимость за совершение тяжкого преступления.

Правильный ответ: а, в, г.

3. Каким требованиям должны отвечать граждане, принимаемые по контракту на военную службу?

- а) должны соответствовать основной группе здоровья;
- б) должны соответствовать уровню образования 8-ми классов;
- в) должны соответствовать медицинским, психологическим, физическим требованиям, службу по конкретным специальностям в соответствующих видах (родах) войск;
- г) должны соответствовать уровню профессиональной и обще образовательной подготовки.

Правильный ответ: в, г.

4. В каких случаях предоставляется право на замену военной службы по призыву альтернативной гражданской службой?

- а) в случае, если несение военной службы тяжело для гражданина;
- б) в случае, если несение военной службы противоречит убеждениям гражданина;
- в) в случае, если несение военной службы противоречит вероисповеданию гражданина;
- г) в случае, если гражданин относился к коренному малочисленному народу, ведёт традиционный образ жизни, осуществляет традиционное хозяйствование и занимается традиционными промыслами.

Правильный ответ: б, в, г.

5. Что не распространяется до принятия военной присяги на военнослужащих, прибывших в своё подразделение (часть) для прохождения службы?

- а) не распространяются никакие команды;
- б) не может назначаться на воинские должности;
- в) не может закрепляться вооружение и военная техника;
- г) не может налагаться дисциплинарное взыскание в виде ареста.

Правильный ответ: в, г.

6. Что определяет дисциплинарный устав Вооружённых Сил Российской Федерации?

- а) проведение досуга военнослужащих;
- б) философскую сущность воинской дисциплины;
- в) сущность воинской дисциплины и обязанности военнослужащих по её соблюдению, а также виды поощрений и дисциплинарных взысканий;

г) права командиров (начальников) по применению дисциплинарного устава, а также порядок подачи и рассмотрение предложений, заявлений и жалоб.
Правильный ответ: в, г.

7. Что определяет устав внутренней службы Вооружённых Сил Российской Федерации?

- а) порядок дежурства;
- б) порядок прохождения медицинского освидетельствования военнослужащих;
- в) определяет общие права и обязанности военнослужащих и взаимоотношения между ними;
- г) определяет обязанности основных должностных лиц, правила внутреннего порядка и другие вопросы повседневной жизни и быта, подразделений и частей.

Правильный ответ: в, г.

8. Что определяет устав гарнизонной и караульной служб Вооружённых Сил Российской Федерации?

- а) прохождение границы России;
- б) взаимоотношения между воином с оружием и воином без оружия;
- в) права и обязанности должностных лиц гарнизона и военнообязанных, несущих эти службы, а также порядок проведения мероприятий в гарнизоне с участием подразделений и частей;
- г) организацию и порядок несения гарнизонной и караульной служб.

Правильный ответ: в, г.

9. Какие задачи решает строевой устав Вооружённых Сил Российской Федерации?

- а) задачи формирования характера;
- б) конкретизирует задачи общеобразовательных дисциплин;
- в) определяет приёмы, строй подразделений и частей;
- г) определяет порядок движения и действий подразделений и частей в различных условиях.

Правильный ответ: в, г.

10. Что собой представляет статус военнослужащего в Российской Федерации?

- а) до конца не определён;
- б) даёт возможность носить военную форму;
- в) совокупность прав, свобод, обязанностей и ответственности военнослужащих, установленных законодательством и гарантированных государством;
- г) на военнослужащих распространяется общее для всех законодательство, а также специальное военное законодательство.

Правильный ответ: в, г.

11. Какие ограничения вводятся по отношению к военнослужащим в соответствии с законодательством Российской Федерации?

- а) какие-либо ограничения отсутствуют;
- б) запрещение бастовать, пикетировать;
- в) запрещение на участие в политических акциях и занятиях коммерческой деятельностью.

Правильный ответ: б, в.

12. Какую ответственность несут военнослужащие за совершенные правонарушения?

- а) не несут никакой ответственности;

б) за проступки, связанные с нарушением воинской дисциплины, норм морали и чести, они несут дисциплинарную ответственность, которая установлена в соответствии с Дисциплинарным уставом;

в) военнослужащие могут быть привлечены к материальной ответственности за причинённый ущерб государству при исполнении обязанностей военной службы.

Правильный ответ: б, в.

13. Полная разборка автомата производится (выберите правильный ответ):

а) для чистки при сильном загрязнении автомата;

б) после стрельбы для чистки и смазки;

в) после нахождения автомата под дождем;

г) при задержке при стрельбе;

д) при переходе на другую смазку;

е) при ремонте.

Правильный ответ: а, в, д, е.

14. В принадлежность автомата входит (выберите правильный ответ):

а) ершик;

б) металлическая щетка;

в) вишера;

г) отвертка;

д) выколотка;

е) пенал.

Правильный ответ: а, г, д, е.

15. Для смазывания частей и механизмов автомата применяется (выберите правильный ответ):

а) щелочная смазка;

б) всесезонное масло КРМ;

в) универсальная смазка;

г) зимнее масло РЖ;

д) нейтральное минеральное масло;

е) раствор РЧС;

ж) летнее масло ВО;

з) консистентная смазка Циатим-201.

Правильный ответ: б, г, ж.

16. К оборонительным ручным осколочным гранатам относятся наты (выберите правильный ответ):

а) РГД-5;

б) Ф-1;

в) РГО;

г) РГН.

Правильный ответ: б, в.

17. Объектом изучения военной топографии являются (выберите правильный ответ):

а) топографические карты;

б) политические карты;

в) дорожные карты;

г) аэронавигационные карты;

д) геологические карты;

е) электронные карты.

Правильный ответ: а, в, г, е.

18. К крупномасштабным картам относятся карты масштаба (выберите правильный ответ):

а) 1:1000000–1:500000;

б) 1:200000–1:100000;

в) 1:50000–1:25000;

г) 1:25 000–1:10000.

Правильный ответ: в, г.

19. Картографические условные знаки по назначению и геометрическим свойствам подразделяют (выберите правильный ответ):

а) на линейные;

б) на нелинейные;

в) на масштабные;

г) на немасштабные;

д) на площадные.

Правильный ответ: а, г, д.

20. Местоположение машины на карте, если она находится на линии створа, может быть определено (выберите правильный ответ):

а) по створу и линейному ориентиру;

б) по створу и боковому ориентиру;

в) засечкой;

г) по измеренному расстоянию;

д) засечкой по перпендикуляру.

Правильный ответ: а, б, г.

Тип заданий: открытый тест (краткий ответ)

1. Вставьте пропущенное слово. _____ – это вынужденный или преднамеренный вид боя.

Правильный ответ: Оборона.

2. Вставьте пропущенное слово. _____ – система мероприятий, направленных на поддержание подразделений и частей в высокой боевой готовности.

Правильный ответ: Боевое обеспечение.

3. Вставьте пропущенные слова. _____: наблюдение, подслушивание, поиск, засада и разведка боем.

Правильный ответ: Способы ведения разведки.

4. Вставьте пропущенные слова. _____ – это организованное быстрое и скрытое их передвижение в ходе боя на новый рубеж или новый район

Правильный ответ: Маневр силами и средствами.

5. Вставьте пропущенное слово. _____ – установленное уставом размещение военнослужащих, подразделений и частей для их совместных действий в пешем порядке и на машинах.

Правильный ответ: Строй.

6. Вставьте пропущенное слово. _____ – правая и левая оконечность строя

Правильный ответ: Фланг.

7. Вставьте пропущенное слово. _____ – строй, в котором военнослужащие размещены один возле другого на одной линии.

Правильный ответ: Шеренга.

8. Вставьте пропущенное слово. _____ – расстояние по фронту между военнослужащими, подразделениями и частями.

Правильный ответ: Интервал.

9. Вставьте пропущенное слово. _____ – расстояние в глубину между военнослужащими, подразделениями и частями.

Правильный ответ: Дистанция.

10. Вставьте пропущенные слова. _____ – подразделения расположены на одной линии по фронту в одношереножной или двухшереножном строю или в линию колонн на интервалах, установленных уставом или приказом командира.

Правильный ответ: Развернутый строй.

Тип заданий: тест на соответствие

1. Найдите соответствие состава военнослужащих и воинского звания (ответ представьте буквой с цифрой, например: 3г):

1	Младшие войсковые офицеры	А	генерал - лейтенант
2	Старшие войсковые офицеры	Б	подполковник
3	Высшие войсковые офицеры	В	лейтенант
		Г	капитан III ранга

Правильный ответ: 1в, 2б, 2г, 3а.

2. Найдите соответствие состава военнослужащих и воинского звания (ответ представьте буквой с цифрой, например: 3г):

1	Младшие войсковые офицеры	А	генерал - полковник
2	Старшие войсковые офицеры	Б	майор
3	Высшие войсковые офицеры	В	капитан I ранга
		Г	капитан

Правильный ответ: 1г, 2б, 2в, 3а.

3. Найдите соответствие состава военнослужащих и воинского звания (ответ представьте буквой с цифрой, например: 3г):

1	Младшие войсковые офицеры	А	генерал-майор
2	Старшие войсковые офицеры	Б	майор
3	Высшие войсковые офицеры	В	старший лейтенант
		Г	капитан-лейтенант

Правильный ответ: 1в, 1г, 2б, 3а.

4. Найдите соответствие состава военнослужащих и воинского звания (ответ представьте буквой с цифрой, например: 3г):

1	Младшие войсковые офицеры	А	генерал армии
2	Старшие войсковые офицеры	Б	полковник
3	Высшие войсковые офицеры	В	лейтенант
		Г	капитан II ранга

Правильный ответ: 1в, 2б, 2г, 3а.

5. Установите соответствие между видами сигналов оповещения и действиями населения по ним: к каждой позиции, данной в первом столбце, подберите соответствующую позицию из второго столбца.

1	«Радиационная опасность»	А	отключить газ, свет, воду, взять документы, укрыться в ближайшем защитном сооружении
2	«Химическая тревога»	Б	возвратиться из защитного сооружения к местам проживания или работы
3	«Воздушная тревога»	В	одеть СИЗ и укрыться в ближайшем противорадиационном укрытии
4	«Отбой воздушной тревоги»	Г	немедленно одеть СИЗ и укрыться в убежище

Правильный ответ: 1-В, 2-Г, 3-А, 4-Б

6. Установите соответствие между ОХВ и сферой его применения:

1	Хлорная известь	А	сельское хозяйство
2	Гербициды	Б	Промышленность
3	Иприт	В	дезинфекция в быту
4	Аммиак	Г	боевые действия

Правильный ответ: 1-В, 2-А, 3-Г, 4-Б

7. Установите соответствие с существующими категориями степени опасности ХОО и количеством людей, попадающих в зону возможного химического заражения:

1	II	А	в зону возможного химического заражения попадает более 75 тыс. человек
2	III	Б	в зону возможного химического заражения попадает от 40 до 75 тыс. человек
3	I	В	в зону возможного химического заражения попадает менее 40 тыс. человек
4	IV	Г	зона возможного химического заражения, не выходящая за пределы территории объекта или его санитарно-защитной зоны

Правильный ответ: 1-Б, 2-В, 3- А, 4-Г

8. Установите соответствие между характеристиками и видами травм:

1	Повреждение тканей, сопровождающееся нарушением их целостности под воздействием тупого ранящего орудия большой массы	А	Резаная рана
2	Полное или частичное нарушение целостности кости без повреждения кожных покровов	Б	Синдром сдавления
3	Состояние, возникающее вследствие	В	Закрытый

	продолжительного нарушения сжатых мягких тканей		перелом
4	Нарушение целостности кожи стеклом с повреждением структуры глубжележащих тканей	Г	Ушибленная рана

Правильный ответ: 1-Г, 2-В, 3-Б, 4-А

9. Установите соответствие между заболеванием и его переносчиком:

1	Комар	А	Педикулез
2	Вошь	Б	Клещевой энцефалит
3	Клещ	В	Малярия
4	Муха	Г	Сыпной тиф

Правильный ответ: 1-В, 2-А,Г, 3-Б, 4-нет

10. Установите соответствие названия заболевания и его основного признака:

1	Обморок	А	Острое нарушение мозгового кровообращения
2	Коллапс	Б	Тяжелая форма ишемической болезни сердца
3	Гипертонический криз	В	Внезапная кратковременная потеря сознания
4	Инфаркт миокарда	Г	Резкая сосудистая недостаточность
5	Инсульт	Д	Внезапное повышение кровяного давления

Правильный ответ: 1-В, 2-Г, 3-Д, 4-Б, 5-А

УК-9 Способен использовать базовые дефектологические знания в социальной и профессиональной сферах

УК-9.1 Знает: об инклюзивной компетентности, ее компонентах и структуре; об особенностях применения базовых дефектологических знаний в социальной и профессиональной сферах

УК-9.2 Умеет: планировать профессиональную деятельность с лицами с ограниченными возможностями здоровья и инвалидами

УК-9.3 Имеет навыки: взаимодействия в социальной и профессиональной сферах с лицами с ограниченными возможностями здоровья и инвалидами

ЭКОНОМИЧЕСКАЯ СОЦИОЛОГИЯ

(семестр: 2, промежуточная аттестация: зачет)

Тесты с одним правильным ответом

1. Социология – это:

- 1) наука, изучающая исключительно духовную жизнь общества;
- 2) наука об обществе как целостной системе;
- 3) наука, изучающая экономический аспект жизни общества;
- 4) наука, изучающая политический аспект жизни общества.

Правильный ответ 2

2. Социальные отношения – это:

- 1) совокупность отношений между различными институтами, группами и общностями людей;
- 2) отношения, связанные с производством духовных ценностей;
- 3) область политических отношений;
- 4) отношения между людьми в процессе производства материальных ценностей.

Правильный ответ 1

3. Что является объектом изучения социологии?

1) Социальная система, социальные группы, общности, институты, социальный процесс.

2) Человек и его взаимоотношения с другими людьми.

3) Общество.

4) Взаимодействие общества и природы.

Правильный ответ 3

4. Что является предметом социологии?

1) Политические институты общества.

2) Поведение людей. 6

3) Общество как система и процессы, происходящие в нем.

Правильный ответ 3

5. Социология как самостоятельная научная дисциплина сформировалась:

1) в VI-V в. до н.э.;

2) в XIX в.;

3) в Новое время.

Правильный ответ 2

6. К функциям, выполняемым социологией, не относится:

1) познавательная функция;

2) прогностическая функция;

3) идеологическая функция;

4) экономическая функция;

5) функция социального контроля.

Правильный ответ 4

7. Что такое макросоциология?

1) Наука, изучающая повседневное поведение индивидов в ситуациях взаимодействия лицом к лицу.

2) Социальная геронтология.

3) Дисциплина, исследующая широкие социальные системы.

Правильный ответ 3

8. Макроуровень социологического знания представлен понятиями:

1) социализация, взаимодействие, социальные отношения;

2) социальная стратификация, социальные институты, общество.

Правильный ответ 2

9. Микросоциологические понятия:

1) общество, страна, государство;

2) цивилизация, мировая система;

3) личность, семья, коллектив.

Правильный ответ 3

10. Укажите правильное определение. Социальная система – это:

1) множество социальных элементов (индивидов, групп, общностей) с отношениями и связями между ними, образующее целостность, находящуюся во взаимодействии с внешними условиями ее бытия;

2) внутреннее устройство общества или социальной группы, состоящее из определенным образом расположенных, упорядоченных частей, взаимодействующих между собой в определенных рамках;

3) временное собрание людей, объединенных в замкнутом физическом пространстве общностью интересов.

Правильный ответ 1

11. Кто является основателем социометрии – области социальной психологии, связанной с изучением межличностных отношений в малых группах?

1) Курт Левин.

2) Джекоб Морено.

3) Абрахам Маслоу.

Правильный ответ 2

12. В чем состояли методологические особенности социологии как науки в период ее становления?

- 1) В применении логических методов к изучению общества.
- 2) В применении вненаучных методов к изучению общества.
- 3) В применении методологии точных и естественных наук к изучению общества.

Правильный ответ 3

13. Основоположником социологии считается:

- 1) Карл Маркс;
- 2) Эмиль Дюркгейм;
- 3) Огюст Конт.

Правильный ответ 3

14. Как назвал О. Конт новую науку об обществе?

- 1) Социальная история.
- 2) Социальная физика.
- 3) Социальная философия.
- 4) Социальная экология.

Правильный ответ 2

15. Как кратко охарактеризовать философскую доктрину, представителем которой можно считать О. Конта?

- 1) Объективный идеализм.
- 2) Субъективный идеализм.
- 3) Позитивизм.
- 4) Атомизм.

Правильный ответ 3

16. Позитивизм – это:

- 1) ведущее направление в социологии 19 в., ориентированное на создание социальной теории, которая должна быть столь же доказательной и общезначимой, как естественно - научные теории;
- 2) концепция всеобщего равенства, получившая широкое распространение, начиная с эпохи буржуазных революций.

Правильный ответ 1

17. С какой системой сравнивал общество Герберт Спенсер?

- 1) С паровым двигателем.
- 2) С банком.
- 3) С человеческим организмом.
- 4) С природной средой.

Правильный ответ 3

18. Герберт Спенсер считал, что в основе жизни общества лежат определенные законы.

- 1) Специфические только для общества.
- 2) Экономические.
- 3) Биологические.
- 4) Космические.

Правильный ответ 3

19. Кто из представителей классического периода развития социологии считал предметом социологии социальные факты и предлагал изучать их статистически?

- 1) Огюст Конт.
- 2) Герберт Спенсер.
- 3) Эмиль Дюркгейм.

Правильный ответ 3

20. Кто из мыслителей делит социологию на социальную статику, описывающую законы существования и социальную динамику, описывающую законы и этапы изменения общества?

- 1) Эмиль Дюркгейм.
- 2) Огюст Конт.

3) Макс Вебер.

Правильный ответ 2

21. Кто из классиков социологии является автором известного афоризма: «Сущность человека есть совокупность общественных отношений»?

1) Макс Вебер.

2) Эмиль Дюркгейм.

3) Карл Маркс.

Правильный ответ 3

22. Кто ввел в обиход термин «аномия»?

1) Э. Гидденс. 2) Макс Вебер. 3) Эмиль Дюркгейм.

Правильный ответ 3

23. Аномия – это:

1) отсутствие четкой системы социальных норм, разрушение единства культуры, вследствие чего жизненный опыт людей перестает соответствовать идеальным общественным нормам;

2) средство социальной регуляции поведения индивидов и групп;

3) образец поведения по отношению к священному и сверхъестественному.

Правильный ответ 1

24. Верно ли следующее утверждение: для М. Вебера отдельный индивид – почти ничто, общество же есть высшая реальность?

1) Да. 2) Нет.

Правильный ответ 1

25. Теорию социального действия разработал:

1) Огюст Конт; 2) Эмиль Дюркгейм; 3) Макс Вебер.

Правильный ответ 2

26. Предметом социологической науки, согласно Макс Веберу выступают:

1) социальные факты;

2) социальное поведение;

3) социальная система и ее структурные элементы – личности, социальные общности, социальные институты.

Правильный ответ 2

27. Кто из приведенных ниже мыслителей является основателем «понимающей» социологии?

1) О. Конт. 3) М. Вебер. 2) Э. Дюркгейм. 4) П. Сорокин.

Правильный ответ 3

28. Макс Вебер считал, что нация – это:

1) общность людей, основанная на кровнородственных связях;

2) исторически сложившаяся общность людей, характеризующаяся единой территорией, культурой, языком, психологическим складом, общностью экономических связей;

3) общность людей, воспитанных одной культурой;

4) большая группа людей, обладающая сознанием принадлежности к определенному социально-политическому сообществу (государству).

Правильный ответ 4

29. Когда действия людей принимают характер социального (по М. Веберу)?

1) Когда они носят индивидуальный характер.

2) В любом случае человеческие действия носят социальный характер.

3) Когда оно носит осознанный характер и воздействует на других людей.

4) Когда их действия оказывают большое влияние на развитие общества.

Правильный ответ 3

30. М. Вебер выделил три основных компонента неравенства. Что из нижеперечисленного является «лишним»?

1) Власть. 3) Престиж.

2) Богатство. 4) Репутация.

Правильный ответ 4

31. К. Маркс считал, что экономическая организация каждой формации определяется: 1) наличием класса эксплуататоров и класса эксплуатируемых; 2) степенью развития гражданского общества; 3) характером власти; 4) способом производства.

Правильный ответ 4

32. Какое направление в социологии признает природные условия решающим фактором общественного развития?

1) Функционализм. 3) Геологическое.

2) Позитивизм. 4) Географическое.

Правильный ответ 4

33. Назовите имя известного социолога, который делил историю человеческого общества на три этапа – примитивное (традиционное) общество; промежуточное общество; современное общество.

1) Т. Парсонс. 3) П. Сорокин. 2) Ю. Хабермас. 4) У. Томас.

Правильный ответ 1

34. Какую парадигму современной социологии можно охарактеризовать следующим образом: теоретико-методологическое направление в современной западной социологии и социальной психологии, сосредотачивающееся на анализе социальных взаимодействий преимущественно в их символическом содержании?

1) Постмодернизм.

2) Символический интеракционизм.

3) Экзистенциализм.

4) Этнометодология.

Правильный ответ 2

35. Когда произошло оживление работы отечественных социологов после революции 1917 г.?

1) В 60-х гг. 3) В конце 80-х-начале 90-х гг.

2) В середине 70-х гг. 4) В 30-х гг.

Правильный ответ 4

36. Социальная связь не может выражаться по средством:

1) социального взаимодействия;

2) внутренней работы человеческого сознания;

3) социального отношения;

4) социального контакта.

Правильный ответ 2

37. По утверждению П. Сорокина с социологической точки зрения общество – это:

1) совокупность людей, находящихся в процессе общения;

2) объединение людей, имеющее определенные границы, общую законодательную систему и определенную национальную (социокультурную) идентичность.

Правильный ответ 2

38. Выберите верное выражение, определяющее понятие «гражданское общество».

1) Большая группа людей, занимающая определенное место в системе общественного производства и отличающаяся от других групп по отношению к средствам производства.

2) Совокупность негосударственных организаций и отношений, посредством которых происходит самопроявление индивидов.

3) Совокупность организаций, институтов и отношений, которые принимают участие в борьбе за власть.

4) Социальная группа, основанная на единстве кровнородственных связей.

Правильный ответ 2

39. Какой тип отношений преобладает в гражданском обществе?

- 1) Коррупция.
- 2) Отношения подчиненности.
- 3) Отношения конкуренции и солидарности между юридически свободными и равноправными партнерами.
- 4) Каждый сам за себя.

Правильный ответ 3

40. Какой из нижеперечисленных признаков не является характеристикой гражданского общества?

- 1) Высокий культурный потенциал.
- 2) Высокий уровень образования населения.
- 3) Тоталитарность.
- 4) Высокий уровень развития промышленности.

Правильный ответ 3

41. В основе теории гражданского общества лежат идеи:

- 1) абсолютизма; 3) либерализма;
- 2) консерватизма; 4) этатизма.

Правильный ответ 3

42. Какое из нижеперечисленных описаний подходит к понятию «страна»?

- 1) Первооснова объединения людей в общество.
- 2) Географическая характеристика части планеты, определенной политическими границами.
- 3) Политическая система государства.
- 4) Социальная организация.

Правильный ответ 2

43. Какое из нижеперечисленных суждений неверно? Гражданское общество – это:

- 1) общество инициативных граждан и гражданских инициатив;
- 2) традиционное авторитарное общество;
- 3) общество в котором верховенствует закон;
- 4) демократическое общество, предоставляющее экономическую свободу.

Правильный ответ 2

44. Какой класс является основой гражданского общества?

- 1) Маргиналы. 3) Средний и высший класс.
- 2) Низший класс. 4) Новый рабочий класс.

Правильный ответ 3

45. Каково условие существования общества по Гоббсу?

- 1) Общественный договор. 3) Страх.
- 2) Любовь к ближнему. 4) Насилие.

Правильный ответ 1

46. Кто образует гражданское общество, по мнению Ж.Ж. Руссо?

- 1) Подданные. 3) Граждане.
- 2) Сословия. 4) Индивидуальности.

Правильный ответ 3

47. Как определяется качество гражданского общества?

- 1) Соотношением идеального проекта и реально достигнутого состояния общества, которое осуществляет такой проект.
- 2) Чем меньше в обществе политических партий и общественных движений, тем оно ближе к идеальному гражданскому обществу.
- 3) Чем больше членов общества являются сознательными и инициативными его гражданами, тем более совершенно гражданское общество.

4) Уровнем политической и социальной активности граждан, их способностью к самоорганизации.

Правильный ответ 3

48. Какое из суждений противоречит марксистской, диалектико-материалистической концепции развития общества?

1) История – это естественно-исторический процесс, где действуют объективные законы-тенденции в сочетании с субъективным фактором?

2) История есть процесс последовательной смены способов производства, на основе которых складываются типы общественно-экономических формаций;

3) История хаотична, лишена логики и направленности, есть цепь случайных событий.

Правильный ответ 3

49. В обществе принято выделять такие элементы как «люди», «идеи», «вещи».

Именно вещи:

1) придают социальному процессу устойчивость его бытия и закрепляют культурную традицию.

2) являются постоянно действующей силой, «мотором» исторического процесса; 18

3) придают смысл деятельности человека.

Правильный ответ 1

50. В ряду факторов общественного развития различают объективные и субъективные. Объективная сторона – это:

1) совокупность идей, теорий, настроений, сознание и воля людей, выражающие их отношение к обществу;

2) то, что существует независимо от сознания и воли людей и определяет характер и формат их деятельности.

Правильный ответ 2

51. Цивилизованный подход в понимании роли объективных и субъективных факторов в развитии общества в отличие от формационного подхода:

1) позволяет обобщить роль объективных начал в развитии общества;

2) выводит на первый план черты человека, связанные с господствующим способом производства;

3) синтезирует объективные и субъективные факторы, рассматривая человека как порождение культуры своего народа;

4) выводит на первый план индивидуальные личностные качества человека, совершающего историческое действие.

Правильный ответ 3

52. В жизни общества выделяют следующие основные сферы – экономическую, политическую, социальную и духовную. Элементами социальной структуры общества не являются:

1) классы; 2) нации; 3) страты;

4) поло-возрастные группы людей; 5) профсоюзы; 6) жители города и деревни.

Правильный ответ 5

53. К политической сфере общества не относятся:

1) государство и другие институты власти;

2) политические партии;

3) суды, прокуратура;

4) учебные заведения;

5) профсоюзы.

Правильный ответ 4

54. Какое определение наиболее точно раскрывает сущность культуры?

1) Культура – это исторически-определенный уровень развития общества,

творческих сил и способностей человека, выраженных в различных типах и формах

организации жизнедеятельности людей, а также в создаваемых ими материальных и духовных ценностях.

2) Культура – это комплекс, включающий знания, верования, искусство, мораль, законы, обычаи, а также иные способности и навыки, усвоенные человеком как членом общества.

3) Культура – это совокупность духовных ценностей и норм, присущих большой социальной группе, общности, народу или нации.

Правильный ответ 1

55. Доминирующая культура – это:

1) совокупность культурных образцов, которые принимаются и разделяются всеми членами общества;

2) совокупность черт культуры, касающихся преимущественно быденной жизнедеятельности, бытовой культуры;

3) сложное целое, включающее в себя духовные и материальные продукты, которые произведены, социально усвоены и разделяемы членами общества и могут передаваться другим людям или последующим поколениям.

Правильный ответ 1

56. Укажите верное определение. Субкультура – это:

1) сочетание основных элементов культуры, символов, образцов поведения, которые принимаются и разделяются всеми членами общества;

2) совокупность символов, ценностей и образцов поведения, отличающих то или иное сообщество или какую-либо социальную группу;

3) совокупность символов, ценностей и образцов поведения, противостоящих доминирующей культуре.

Правильный ответ 2

57. Главными элементами культуры являются:

1) социальные нормы и санкции;

2) материальные и духовные ценности;

3) язык и верования.

Правильный ответ 2

58. Дайте название следующему социальному явлению, которое характеризуется как «процесс передачи и распространения информации посредством технических средств».

1) Система социального действия. 2) Интериоризация.

3) Интеграция. 4) Массовая коммуникация.

Правильный ответ 4

59. Социальная норма – это:

1) система идей и представлений о правильном и неправильном поведении, которые требуют выполнения одних действий и запрещают другие;

2) система представлений, составляющая определенный шаблон поведения, разделяемый членами социальной группы и необходимый для совершенствования совместных сбалансированных действий

Правильный ответ 2

60. Социальные нормы включают: 1) только нравственные нормы;

2) юридические и нравственные нормы, а также обычаи и традиции общества;

3) исключительно юридические нормы.

Правильный ответ 2

61. Контркультура – это: 1) часть общей культуры, система ценностей, традиций, обычаев, присущих большой социальной группе;

2) совокупность черт культуры, касающихся преимущественно быденной жизнедеятельности, бытовой культуры;

3)совокупность культурных образцов, которые противостоят образцам доминирующей культуры и бросают ей вызов.

Правильный ответ 3

62.К какому понятию относится это определение: «Свойство этнического самосознания воспринимать жизненные явления сквозь призму традиций и ценностей собственной этнической группы»?

1)К понятию «этноцентризм»

2)К понятию «национализм».

3)К понятию «шовинизм».

Правильный ответ 1

63.Массовая культура – это:

1)форма культуры, включающая изящные искусства, музыку, литературу и предназначенная для высших слоев общества;

2)форма культуры, произведения которой стандартизируются и распространяются среди широкой публики без учета региональных, религиозных или классовых субкультур;

3)совокупность культурных образцов, которые указывают на стандарты правильного поведения, разрешают, предписывают или запрещают определенные социальные действия.

Правильный ответ 2

64. Понятие «культурный плюрализм» означает:

1)объединение культур и создание единой планетарной цивилизации;

2)неустранимость этнокультурных различий и признание равенства всех культур;

3)взаимодействие традиций и новаций в культуре.

Правильный ответ 2

65. Какой из принципов противоречит культуре мышления XXв. и понятию «новое мышление»?

1)«Подвергай все сомнению» - путь к культуре самостоятельного мышления.

2)Культуры должны «слышать» друг друга, а это возможно через их диалог.

3)Сила и насилие не исчерпали себя как способы решения проблем человечества.

Принцип «разделяй и властвуй» определяет ход истории.

4)Принцип взаимодополняемости культур является реальным императивом выживания человечества.

Правильный ответ 3

66.Социальный прогресс – это:

1)процесс восхождения человеческих обществ от состояния дикости и варварства к вершинам цивилизации;

2)различие между нынешним и предшествовавшим состоянием какого-либо аспекта социальной структуры общества;

3)изменение, в результате которого появляются новые, более сложные формы социальной структуры и организации.

Правильный ответ 1

67.Верно ли следующее утверждение: «Общество изменяется в ходе социального прогресса, который принимает две формы: реформы и революции»?

1)Да. 2)Нет.

Правильный ответ 1

68. Какое из суждений определяет сущность исторического прогресса?

1)Критерием поступательного развития общества является уровень производительности труда.

2)Прогресс фиксируется развитием искусства, науки, религии, философии.

3)Прогресс выражает направленность и необратимость социальных изменений.

4)Прогресс означает вечное становление как вечное возвращение на круги своя.

Правильный ответ 3

69. В развитии общества:

- 1) доминирует единство всемирно-исторического процесса, общий ход;
- 2) имеет место многообразие культур и локальных цивилизаций;
- 3) проявляются противонаправленные тенденции – движение к единству и движение к многообразию.

Правильный ответ 3

70. Основоположником теории культурно-исторических типов считают:

- 1) Н. Данилевского; 3) А. Тойнби;
- 2) О. Шпенглера; 4) П. Сорокина.

Правильный ответ 1

71. В каком состоянии находится современная Россия с позиции цивилизационного подхода к типологии истории?

- 1) На стадии формирования особого «культурно-исторического типа».
- 2) На стадии перехода от восточного к западному типу цивилизации.
- 3) На этапе реконструкции восточного типа цивилизации.
- 4) В состоянии реконструкции западного типа цивилизации.

Правильный ответ 3

72. В каком обществе определяющим фактором развития является сельское хозяйство?

- 1) Индустриальное. 2) Доиндустриальное. 3) Постиндустриальное.

Правильный ответ 2

73. В каком обществе определяющим фактором развития выступает промышленность?

- 1) Индустриальное. 2) Доиндустриальное. 3) Постиндустриальное.

Правильный ответ 1

74. Укажите верное определение. Социальное изменение – это:

- 1) особый тип развития общества, при котором общество в целом или отдельные его элементы переходят на более высокую ступень, стадию зрелости;
- 2) переход социальных систем, общностей, институтов и организаций из одного состояния в другое.

Правильный ответ 2

75. Представителями теории «постиндустриального общества» являются:

- 1) Д. Белл, З. Бжезинский, А. Тоффлер;
- 2) Г. Спенсер, Ф. Теннис, У. Ростоу.

Правильный ответ 1

76. Для индустриального общества не характерно:

- 1) развитая и сложная система разделения труда в обществе в целом;
- 2) массовое производство товаров на широкий рынок;
- 3) научно-техническая революция;
- 4) преобладание сельского хозяйства над промышленностью.

Правильный ответ 4

77. Выберите неверное суждение.

- 1) Огородничество – переходная форма от добывания готовых продуктов (диких растений) к систематическому и интенсивному возращиванию окультуренных злаков.
- 2) Из собирательства выросло огородничество, а из него – земледелие.
- 3) Из охоты постепенно выросло земледелие, когда люди убедились, что приручать животных экономичнее, чем убивать.

Правильный ответ 3

78. Современное общество не характеризуется:

- 1) развившимся глубоким разделением труда;

- 2)неформальной системой регулирования отношений (обычаи, нравы);
- 3)ролевым характером взаимодействия;
- 4)выделением множества социальных институтов.

Правильный ответ 2

79.Какие признаки не характеризуют простые общества?

- 1)Относительно небольшие размеры объединений.
- 2)Низкий уровень разделения труда, развития техники.
- 3)Приоритет кровно-родственных связей. 24)Социальное, экономическое и политическое неравенство.

Правильный ответ 4

80.Разновидностью «линейной» концепции истории можно считать:

- 1)цивилизационный подход к истории А.Тойнби;
- 2)культурологический подход О. Шпенглера;
- 3)формационный подход К. Маркса, Ф.Энгельса.

Правильный ответ 3

81.Какое из суждений выходит за рамки философии истории А.Тойнби?

- 1)Цивилизация – общность людей, объединенных сходным образом жизни, духовными традициями, географическими и историческими рамками.
- 2)История – нелинейный процесс зарождения, роста, надлома, дезинтеграции и гибели несвязанных друг с другом цивилизаций. 3)Цивилизация является высшим уровнем развития культуры, предшествующим ее смерти.

Правильный ответ 3

82.Выберите верное суждение о соотношении прогресса и регресса.

- 1)Прогресс как поступательное движение от низшего к высшему исключает регресс.
- 2)Регресс как свертывание, застой, понижение уровня организации системы, снижение ее сопротивляемости дестабилизирующим факторам исключает прогресс.
- 3)Прогресс и регресс могут сопутствовать друг другу. При общем регрессивном развитии могут иметь место и прогрессивные изменения в отдельных сферах и наоборот.

Правильный ответ 3

83.Для какого общества характерно интенсивное развитие сферы услуг, индивидуализация общественного производства и потребления, ведущая роль науки и техники?

- 1)Европейского. 3) Цивилизованного.
- 2)Индустриального. 4) Постиндустриального.

Правильный ответ 4

84. В основе концепции «культурно-исторических типов» лежит тезис:

- 1)основным источником развития общества является противоречие между производительными силами и производственными отношениями.
- 2)история общества представляет собой многолинейное развитие обособленных «естественных» социальных систем как особых цивилизаций.
- 3)общество состоит из социальных групп, каждая из которых имеет свою оригинальную культуру.
- 4)культура представляет собой совокупность значимых для общества и человека идей, знаний, ценностей и норм.

Правильный ответ 3

85.Что обозначает понятие «глобализация»?

- 1)Процесс создания единой системы международных экономических связей и зависимостей и стирание национально-государственных границ.

2) Процесс становления единой системы управляемого и организованного мира в реальных масштабах всей земли и прежде всего основных сфер жизнедеятельности человека: экологической, социально-экономической, политической и духовной.

3) Процесс формирования свободных экономических зон.

Правильный ответ 1

86. Укажите основных теоретиков проблемы глобалистики.

1) И. Валлерстайн. 2) Р. Арон. 3) П. Соловьев. 4) М. Вебер.

Правильный ответ 1

87. Укажите названия моделей глобального развития, разработанных членами «Римского клуба».

1) «Гринпис», «Чистое небо», «Зеленая планета»

2) «ЭКО-1», «ЭКО-2», «Ядерная зима», «Глобус».

3) «Мир-1», «Мир-2», «Мир-3».

Правильный ответ 3

88. Какое из приведенных выражений характеризует понятие «глобалистика»?

1) Научное направление, изучающее динамику макросоциоприродных систем.

2) Сфера науки, анализирующая духовные способности и возможности человека.

3) Форма общественного сознания, отражающая наиболее общие законы развития природы, общества и мышления.

Правильный ответ 3

89. С философской точки зрения техника – это:

1) искусство, мастерство в осуществлении каких-либо действий;

2) практические навыки, умения;

3) искусственные, целесообразно создаваемые материальные средства деятельности людей; 4) технология.

Правильный ответ 3

90. Кто был первым «инженером», т.е. создал самую первую технику: предок человека или сам человек?

1) Первую технику создал самый древний из известных сегодня прямых предков человека, живший около 4 млн. лет назад - австралопитек.

2) Умение изобретать, делать и использовать технику такой же признак человека, как и способность к мышлению, речи и совместному труду. Тот, кто изобрел первое техническое устройство, и есть собственно первый человек – homo habilis, т.е. человек умелый.

Правильный ответ 2

91. В истории развития техники принято выделять следующие этапы: ручной, механизированный и автоматизированный. Какой из означенных способов соединения человека и техники соответствует этапу механизации?

1) Человек является материальной основой технического прогресса, а техника усиливает его работающие органы.

2) Способ связи человека и техники – свободный. Человек перестает быть непосредственным звеном технологической цепи.

3) Основой технологического процесса является техника, а человек становится дополнением к ней, ее техническим инструментом.

Правильный ответ 3

92. Главной сферой влияния техники на современное общество является:

1) искусство (кино, телевидение, радио, и т.д.);

2) сфера быта (телефон, холодильник, пылесос, бытовые комбайны и т.п.);

3) военная область и политика (с изобретением средств массового уничтожения);

4) материальное производство;

5) социальная сфера (образование, медицина и т.д.).

6) транспорт (наземный, воздушный, морской и т.п.).

Правильный ответ 4

93. Морально устаревшей называют: 1) технику, изменившую физические параметры; 2) технику, утратившую свои «рабочие свойства»; 3) технику, сохранившую свои качества, но «потерявшую репутацию».

Правильный ответ 3

94. Какое из суждений о факторах технического прогресса, о взаимодействии науки и техники наиболее корректно?

1) «Лень - двигатель прогресса». Человечество затащило землю рельсами, потому что лень ходить, телеграфными проводами – лень писать. Паровой двигатель был светлым праздником лентяев всех стран. (Из рассказа русской писательницы Тэффи «Лень»)

2) «Лень непродуктивна и ничего изобрести не может». Конструирование эффективных технических устройств требует разнообразных практически полезных знаний, которые являются результатом развития исключительно прикладных наук. Именно они являются главным двигателем прогресса.

3) «Настоящий двигатель прогресса – потребность в знании и любовь к нему». Фундаментальные и прикладные науки – единое целое, как дерево с мощным стволом и растущими на нем ветвями с листьями и плодами.

4) «Настоящий двигатель прогресса составляет именно фундаментальная наука, целью которой является не столько практическая польза, сколько бескорыстный поиск научной истины, т.е. «наука для науки».

Правильный ответ 3

95. Глобальные проблемы человечества – это:

- 1) весь комплекс современных проблем человечества;
- 2) вечные проблемы, существующие на протяжении всей истории человечества;
- 3) проблемы, затрагивающие интересы всего человечества, имеющие общечеловеческий характер.

Правильный ответ 3

96. К числу глобальных проблем относятся:

- 1) рост цен;
- 2) демографическая;
- 3) проблемы здоровья;
- 4) разрушение почв;
- 5) проблемы образования;
- 6) алкоголизм.

Правильный ответ 2

97. Глобальные проблемы человечества – результат:

- 1) недостатка знаний человека об этих проблемах;
- 2) духовной деградации человечества;
- 3) конфликта потребностей человечества с естественными возможностями природы;
- 4) нехватки материальных и технических средств для решения этих проблем.

Правильный ответ 3

98. К перспективам развития современной цивилизации не относится:

- 1) модернизация существующих в мире цивилизаций;
- 2) отказ от милитаризации и переход к стратегии мира и ненасилия;
- 3) переход от цивилизации индустриального типа к информационной цивилизации;
- 4) деградация и возврат в доцивилизированное состояние.

Правильный ответ 4

99. Определяющей тенденцией движения человечества к своему будущему является:

- 1) последующее нисхождение человечества в силу достижения предельно возможных форм развития;
- 2) последующий застой и конец мировой истории;
- 3) необратимость социального прогресса в масштабе всемирной истории.

Правильный ответ 3

100. Укажите верное суждение.

- 1) Понятия «общность» и «общество» тождественны;
- 2) Не всякая общность есть общество;
- 3) Любое общество это самоуправляющаяся общность

Правильный ответ 3

101. Термин «социальные общности» означает:

- 1) эмпирически фиксируемые реально существующие объединения людей, представляющие собой относительную целостность;
- 2) объединение людей при общем участии в конкретной деятельности, связанное системой отношений, которые регулируются социальными институтами;
- 3) устойчивая совокупность значительного количества лиц, действующих совместно в социально-значимых ситуациях.

Правильный ответ 1

102. Укажите верное определение. Толпа – это:

- 1) разновидность большой социальной группы;
- 2) разновидность социальной общности;
- 3) разновидность социальной организации.

Правильный ответ 2

103. Чем является толпа, с точки зрения Г. Тарда?

- 1) Множеством людей, собравшихся в одно и то же время и в определенном месте и объединенных чувством, верой и действием.
- 2) Организованной группой единомышленников, представляющей интересы части народа.
- 3) Социальной группой, члены которой находятся в непосредственном общении между собой.

Правильный ответ 1

104. Нация – это:

- 1) группа кровных родственников, носящих имя предполагаемого предка;
- 2) группа индивидов, которые являются гражданами одного государства, имеют общий язык и общую совокупность культурных ценностей.

Правильный ответ 2

105. Какое из определений больше подходит малой группе?

- 1) Группа – это реальность или множество людей значимых для индивида в определенный момент времени.
- 2) Группа – это определенное количество людей, вступающих в непосредственное (лицом к лицу) взаимодействие.

Правильный ответ 2

106. Укажите верное определение. Формальная группа – это:

- 1) малочисленная группа индивидов, которые объединены общей деятельностью и находятся в непосредственном устойчивом общении;
- 2) группа, которая в ходе социологического исследования выступает образцом, эталоном для личности или иных социальных групп;
- 3) социальная группа, члены которой занимают определенное положение и выполняют строго определенные функции в соответствии с официальными правилами организации и социальными институтами.

Правильный ответ 3

107. Какую социальную группу характеризует следующее выражение: «Устойчивая совокупность значительного количества лиц, действующих совместно в социально-значимых ситуациях»?

- 1) Малая группа. 3) Большая группа.
- 2) Первичная группа. 4) Неформальная группа

Правильный ответ 3

108. Как называется часть этноса, которая постоянно находится вне пределов страны проживания основного состава этноса?

- 1) Страта. 3) Диаспора.
- 2) Сословие. 4) Каста.

Правильный ответ 3

109. Укажите верное определение. Социальная группа – это:

- 1) социальная общность людей, объединенная взаимодействием с коммуникатором (индивидом или группой, владеющими информацией и доводящими ее до этой общности);
- 2) совокупность людей, которые определенным образом взаимодействуют друг с другом, ощущают свою принадлежность к группе и воспринимаются другими как члены данной группы;
- 3) некоторое количество людей, собранных в определенном физическом пространстве и не осуществляющих сознательных взаимодействий.

Правильный ответ 2

110. Что такое квазигруппа?

- 1) Объединение людей с неустойчивым и кратковременным характером.
- 2) Некий слой населения без каких-либо особых характеристик.
- 3) Коллектив людей с устойчивой структурой и долговременным характером.

Правильный ответ 3

111. Укажите верное определение. Народность – это:

- 1) население страны или региона, включающее все социальные слои и группы, которые участвуют в производстве и воспроизводстве условий жизнедеятельности общества;
- 2) социально-этническая общность людей, имеющих общую территорию, культуру, язык, психологический склад, единую систему экономических связей;
- 3) форма социально-этнической общности людей, исторически следующая за родоплеменной общностью.

Правильный ответ 3

112. Какое понимание сущности человека носит вненаучный характер?

- 1) Сущность человека – разум, умение мыслить, познавать себя и мир.
- 2) Истинная сущность человека – духовная и не имеет отношения к эмпирическому. Тело лишь временное вместилище души.
- 3) Сущность человека – предметно-деятельная, социокультурная. Человек не может трудиться вне общества и, преобразуя действительность, проявляется как разумное и свободное существо.

Правильный ответ 2

113. Понятие «человек»:

- 1) указывает на качественное отличие людей от животных;
- 2) единичный представитель какого-то целого – биологического вида или социальной общности;
- 3) подчеркивает отличие одних людей от других; 4) выражает социальное начало в человеке.

Правильный ответ 1

114. Какое из суждений верно определяет отношение человек-индивид-личность?

- 1) Каждый человек – индивид.
- 2) Любой человек – личность.
- 3) Понятия «индивид» и «личность» тождественны.

Правильный ответ 1

115. Какое из определений человека является наиболее употребительным? Человек это:

- 1) «мыслящий тростник» (Б.Паскаль);
- 2) «образ и подобие Бога»;

- 3) «существо, делающее выбор» (С. Кьеркегор)
- 4) «животное способное обещать» (Ф. Ницше);
- 5) «человек разумный» (К. Линней);
- 6) «ошибка природы» (А. Шопенгауэр).

Правильный ответ 5

116. Укажите верное суждение. Индивид – это:

- 1) высшая ступень живых организмов на земле, результат сложной биологической эволюции, предпосылка и субъект культурной эволюции;
- 2) человек как единичное природное существо, как носитель всех социальных и психологических черт человечества;
- 3) системное качество человека, обусловленное его включенностью в систему социальных отношений и институтов, приобретенное им в предметной деятельности и общении.

Правильный ответ 2

117. Укажите верное определение. Личность – это:

- 1) биологическая сущность индивида, высшая ступень эволюции;
- 2) совокупность интегрированных в нем социально-значимых черт, образовавшихся в процессе взаимодействия данного лица с другими людьми и характеризующих его как члена того или иного общества;
- 3) характерные черты поведения отдельного человека.

Правильный ответ 2

118. Какое понимание личности соответствует европейским стандартам?

- 1) Личность характеризуется способностью соблюдать кодексы поведения и поддерживать связь с окружающими.
- 2) Личность автономна и самоценна, выступает как целостность, имеющая свой стержень.

Правильный ответ 2

119. Антропогенез в отличие от социогенеза – это процесс:

- 1) развития членораздельной речи;
- 2) развития логического мышления;
- 3) перехода к прямохождению;
- 4) формирования человеческих сообществ;
- 5) формирования анатомо-физиологических особенностей человека.

Правильный ответ 5

120. Какая из теорий происхождения человека является сегодня приоритетной научной парадигмой?

- 1) Эволюционная теория антропогенеза Ч. Дарвина.
- 2) Трудовая теория происхождения человека Ф. Энгельса и К. Маркса.
- 3) Концепция космического происхождения человека разумного на Земле.
- 4) Концепция божественного происхождения человека.

Правильный ответ 2

Задания с несколькими правильными ответами и на соответствие:

1. Найдите в приведенном списке операции, которые должны учитываться при подсчете ВВП, и запишите цифры, под которыми они указаны

- 1) оплата услуг салона красоты
- 2) пособие по безработице
- 3) покупка «пиратского» издания
- 4) гонорар композитора
- 5) покупка корпоративных облигаций

Правильный ответ 1 4

2. Найдите в приведенном списке последствия рыночного регулирования экономики. Запишите цифры, под которыми они указаны.

- 1) имущественное расслоение товаропроизводителей
- 2) товарный дефицит
- 3) заинтересованность в технических новинках
- 4) полная занятость трудоспособных
- 5) преодоление цикличности развития экономики

Правильный ответ 1 3

3. Найдите в приведенном списке операции, которые должны учитываться при подсчете ВВП, и запишите цифры, под которыми они указаны.

- 1) оплата труда домохозяйки
- 2) покупка нового компьютера
- 3) подарок внуку от бабушки
- 4) пенсия шахтера
- 5) оплата коммунальных платежей

Правильный ответ 2 5

4. Найдите в приведённом ниже списке меры, способствующие снижению инфляции, и запишите цифры, под которыми они указаны.

- 1) увеличение расходов государства на социальные программы
- 2) закрытие убыточных предприятий
- 3) изъятие «лишних» денег центральным банком
- 4) отказ от повышения зарплат и пенсий
- 5) переход на натуральный обмен вместо денежного

Правильный ответ 3 4.

5. Найдите в приведённом ниже списке функции центрального банка и запишите цифры, под которыми они указаны.

- 1) эмиссия денег
- 2) кредитование населения и фирм
- 3) лицензирование коммерческих банков
- 4) увеличение размера налогов
- 5) контроль над объёмом денежной массы

Правильный ответ: 1 3 5.

6. Укажите в приведенном перечне основные функции коммерческого банка.

- 1) эмиссия денег
- 2) выпуск ценных бумаг
- 3) осуществление кредитных операций
- 4) установление официального курса национальной валюты
- 5) прием вкладов от граждан и юридических лиц

Правильный ответ: 2 3 5.

7. Найдите в приведенном ниже списке примеры, иллюстрирующие проявление фрикционной безработицы на рынке труда. Ответ запишите цифрами без пробелов.

- 1) Гражданка М., квалифицированный экономист, два года не работала, ухаживая за больной матерью, приступив к поискам работы, не смогла найти место по специальности, отказавшись пойти на работу курьером.
- 2) В связи с длительной рецессией, предприятие вынуждено было сократить около трети своего персонала, а часть сотрудников отпустить в бессрочный отпуск без сохранения содержания.
- 3) В связи с запретом на игорный бизнес, закрылись все городские казино и их персонал потерял работу, бывшим крупье необходимо переqualificироваться.
- 4) Врач-педиатр переехал по семейным обстоятельствам в другой город, пока он не смог найти работу по специальности и получает пособие по безработице.
- 5) В связи с экономическим спадом в стране потеряли рабочие места многие банковские и конторские служащие, «офисный планктон»

6) Бывший банковский юрист, имеющий опыт работы, ищет работу по своему профилю, предложенные ему вакансии его не устроили из-за слишком низкого жалования.

Правильный ответ 1 4 6.

8. Найдите в списке неценовые факторы спроса и запишите цифры, под которыми они указаны.

- 1) цены на сопряженные товары
- 2) количество продавцов на рынке
- 3) уровень доходов потребителей
- 4) предписания моды
- 5) ставки налогов на производителя
- 6) импортные таможенные пошлины

Правильный ответ 1 3 4.

9. Найдите в списке ценные бумаги и запишите цифры, под которыми они указаны.

- 1) привилегированные акции
- 2) квитанции
- 3) облигации
- 4) векселя
- 5) авторские договоры
- 6) трудовые книжки

Правильный ответ 1 3 4.

10. Найдите в списке доходы, учитываемые при исчислении Валового внутреннего продукта (ВВП), и запишите цифры, под которыми они указаны.

- 1) доходы от продажи печенья в частной кондитерской
- 2) доходы от перепродажи подержанного планшетника
- 3) доходы, полученные от сдачи металлолома
- 4) доходы от продажи партии новых компьютеров
- 5) доходы, вырученные от продажи овощей, в фермерском магазине
- 6) доходы от реализации партии контрафактного товара

Правильный ответ 1 4 5.

11. Найдите в приведённом списке операции центрального банка. Запишите цифры, под которыми они указаны.

- 1) кредитование банков
- 2) открытие депозитных вкладов
- 3) эмиссия денег
- 4) определение учётной ставки
- 5) кредитование граждан
- 6) приём коммунальных платежей

Правильный ответ 1 3 4.

12. Найдите в приведённом списке факторы ускорения экономического роста в условиях рынка и запишите цифры, под которыми они указаны.

- 1) прогресс науки и техники
- 2) рост числа безработных
- 3) отток инвестиций из производственной сферы
- 4) административное регулирование экономики
- 5) рост образовательного уровня работников
- 6) увеличение масштабов производства

Правильный ответ 1 5 6.

13. Найдите в приведённом ниже списке механизмы осуществления государством монетарной (денежной) политики. Запишите цифры, под которыми они указаны.

- 1) поддержка и защита конкуренции
- 2) изменение учётной ставки рефинансирования

- 3) обеспечение защиты прав собственности
- 4) регулирование доходов населения
- 5) установление нормы банковского резерва
- 6) операции на рынке ценных бумаг

Правильный ответ 2 5 6.

14. Найдите в приведённом ниже списке примеры, иллюстрирующие экстенсивные факторы экономического роста. Запишите цифры, под которыми они указаны.

- 1) расширение таксомоторного парка
- 2) повышение квалификации работников здравоохранения
- 3) создание автоматизированной системы обработки телефонных вызовов
- 4) внедрение энергосберегающих технологий
- 5) введение в строй дополнительной сборочной линии на заводе
- 6) увеличение добычи нефти

Правильный ответ 1 5 6.

15. В городе N сотовую связь предоставляет только одна компания. Выберите из приведённого ниже списка характеристики данного рынка и запишите цифры, под которыми они указаны.

- 1) рынок средств производства
- 2) монополия
- 3) местный рынок
- 4) рынок услуг
- 5) олигополистический рынок
- 6) фондовый рынок

Правильный ответ 2 3 4.

16. Найдите в приведённом ниже списке факторы, влияющие на повышение спроса на потребительские товары. Запишите цифры, под которыми они указаны.

- 1) рост цен на товары
- 2) повышение налога на добавленную стоимость
- 3) снижение производства товаров
- 4) интенсивная реклама товаров
- 5) доступность потребительских кредитов
- 6) увеличение доходов семей

Правильный ответ 4 5 6.

17. Найдите в приведённом ниже списке факторы интенсивного экономического роста. Запишите цифры, под которыми они указаны.

- 1) освоение целинных и залежных земель
- 2) повышение квалификации работников
- 3) внедрение новых технологий
- 4) увеличение капиталовложений
- 5) привлечение дополнительной рабочей силы
- 6) рациональное распределение ресурсов

Правильный ответ 2 3 6.

18. Найдите в приведённом ниже списке факторы экстенсивного экономического роста. Запишите цифры, под которыми они указаны.

- 1) освоение целинных и залежных земель
- 2) повышение квалификации работников
- 3) внедрение новых технологий
- 4) увеличение капиталовложений
- 5) привлечение дополнительно рабочих
- 6) рациональное распределение ресурсов

Правильный ответ 1 4 5.

19. N — житель современного мегаполиса, участник разнообразных экономических отношений. Какие отношения связаны с получением N доходов от использования собственности? Запишите цифры, под которыми они указаны.

- 1) N уплатил налог на дарение
- 2) N получил дивиденды по принадлежащим ему ценным бумагам
- 3) Соседи возместили N материальный вред, причинённый в квартире, собственником которой он является
- 4) Банк начислил N проценты по вкладу
- 5) N сделал обеспечительный взнос по договору аренды коттеджа
- 6) N продал принадлежащий ему легковой автомобиль

Правильный ответ 2 4 6.

20. В структуре экономики страны Z в равной мере представлены промышленность и сельское хозяйство. Какие признаки позволяют сделать вывод о том, что в стране Z командная (плановая) экономика? Запишите цифры, под которыми они указаны.

- 1) преобладание интенсивных факторов экономического роста
- 2) директивное ценообразование
- 3) государственная собственность на большинство средств производства
- 4) развитая инфраструктура
- 5) необходимость решать проблему ограниченности ресурсов
- 6) централизованное управление экономикой

Правильный ответ 2 3 6.

21. Выберите верные суждения об инфляции и запишите цифры, под которыми они указаны.

- 1) Инфляция проявляется в снижении покупательной способности денег.
- 2) Различают микроинфляцию и гиперинфляцию.
- 3) Рост цен на ресурсы порождает инфляцию предложения.
- 4) Одна из причин инфляции — усиление конкуренции между производителями.
- 5) К последствиям инфляции относится рост реальной заработной платы работников.

Правильный ответ 1 3.

22. Выберите верные суждения о налогообложении и запишите цифры, под которыми они указаны.

- 1) Пропорциональное налогообложение означает, что ставка налога зависит от величины дохода.
- 2) При пропорциональном налогообложении с высоких доходов взимается больший процент, чем с низких.
- 3) При прогрессивной системе по мере возрастания дохода увеличивается ставка налога.
- 4) При регрессивном налогообложении семья с меньшими доходами платит больший процент от своих доходов, чем семья с высокими доходами.
- 5) При регрессивном налогообложении могут взиматься одинаковые ставки налога со всех налогоплательщиков.

Правильный ответ 3 4.

23. Выберите верные суждения о характере рыночных отношений и видах рынков и запишите цифры, под которыми они указаны.

- 1) Конкуренция производителей способствует улучшению качества товаров.
- 2) Монополизация рынка ведет к снижению цен на товары и услуги.
- 3) Рынок свободной конкуренции отличает легкий вход на него для предприятий и сложный выход.
- 4) Рыночной конкуренции свойственна только конкуренция потребителей.
- 5) В условиях олигополии возможен контроль за ценой при тайном сговоре.

Правильный ответ 1 5.

24. Выберите верные суждения о потребителе в условиях рыночной экономики и запишите цифры, под которыми они указаны.

- 1) Потребитель в условиях рыночной экономики заинтересован в централизованном планировании производства.
- 2) В условиях рыночной экономики потребитель выигрывает при устранении монополизации экономики.
- 3) Потребителю в условиях рыночной экономики выгодно установление ввозных пошлин.
- 4) Потребитель заинтересован в сохранении рыночной конкуренции.
- 5) В условиях рыночной экономики потребителю выгодно повышение налогов на производителя.

Правильный ответ 2 4.

25. Выберите верные суждения о факторах, содействующих эффективности производства в условиях рынка, и запишите цифры, под которыми они указаны.

- 1) На эффективность производства в условиях рынка влияет использование выгод международного разделения труда.
- 2) К факторам, содействующим эффективности производства в условиях рынка, относится введение новых налогов.
- 3) Повышение эффективности производства в рыночной экономике определяется государственным регулированием затрат производства.
- 4) Инвестиционная политика — один из факторов, содействующих эффективности производства в условиях рынка.
- 5) Эффективность производства в условиях рынка определяется общими тенденциями развития экономики.

Правильный ответ 1 4 5.

26. Выберите верные суждения о роли государства в условиях рынка и запишите цифры, под которыми они указаны.

- 1) Одной из функций государства в условиях рынка является борьба с монополизацией экономики.
- 2) Государство в рыночной экономике призвано поддерживать незащищенные слои населения.
- 3) Важнейшей функцией государства является создание общественных благ.
- 4) Государство в условиях рынка регулирует цены на товары первой необходимости.
- 5) Процесс приватизации означает передачу частной собственности в руки государства.

Правильный ответ 1 2 3.

27. Выберите верные суждения об основах рыночной экономики и запишите цифры, под которыми они указаны.

- 1) Рыночная экономика базируется на государственной собственности на средства производства.
- 2) Равновесная рыночная цена — это цена согласия продавца и покупателя.
- 3) В условиях рыночной экономики конкурируют производители.
- 4) Обострение конкуренции в условиях рынка ведет к росту цен на товары и услуги.
- 5) Закон спроса проявляет себя в том, что с ростом цены на товар растет его предложение.

Правильный ответ 2 3.

28. Выберите верные суждения об условиях возникновения рыночной экономики и запишите цифры, под которыми они указаны.

- 1) Регулярность обмена ведет к формированию рынка.

- 2) Переход к парламентской демократии является ключевым фактором перехода к рыночной экономике.
- 3) Распространение научного мировоззрения приводит к переходу к рынку.
- 4) Углубление общественного разделения труда способствует развитию рыночных отношений.
- 5) Появление норм права приводит к переходу к рыночной экономике.

Правильный ответ 1 4.

29. Выберите верные суждения об экономическом росте и развитии и запишите цифры, под которыми они указаны.

- 1) Под экономическим ростом понимается увеличение количества денег в обороте.
- 2) Одним из показателей экономического роста является прирост реального валового внутреннего продукта.
- 3) С переходом к постиндустриальному обществу приоритетным становится производство товаров, а не услуг.
- 4) Экстенсивный экономический рост достигается за счет развития техники.
- 5) Интенсивный экономический рост связан с подъемом производительности труда.

Правильный ответ 2 5.

30. Выберите верные суждения о конкуренции и запишите цифры, под которыми они указаны.

- 1) Конкуренция между производителями выступает регулятором хозяйства во всех экономических системах.
- 2) В условиях рынка конкуренция ведет к снижению издержек производства.
- 3) Одним из последствий конкуренции является разорение части производителей.
- 4) Главным видом конкуренции в условиях рынка является конкуренция потребителей за лучшие товары и услуги.
- 5) Конкуренция стимулирует рост производительности труда.

Правильный ответ 2 3 5.

31. Найдите в приведённом ниже списке характеристики многопоколенной патриархальной семьи. Запишите цифры, под которыми они указаны.

- 1) совместное проживание нескольких поколений
- 2) принятие решений всеми членами семьи
- 3) экономическая самостоятельность женщины
- 4) организация быта как основная экономическая функция
- 5) жёсткое распределение мужских и женских обязанностей
- 6) совместная производственная деятельность

Правильный ответ 1 5 6.

32. Найдите в приведенном ниже списке неформальные негативные санкции. Запишите цифры, под которыми они указаны.

- 1) бойкот
- 2) аплодисменты
- 3) насмешка
- 4) выговор
- 5) комплименты
- 6) улыбка

Правильный ответ 1 3.

33. Студент работает над рефератом о вертикальной социальной мобильности. Какие примеры из перечисленных ниже он может рассмотреть в своей работе? Запишите цифры, под которыми эти примеры указаны.

- 1) переход человека с должности рядового школьного учителя на должность директора школы

- 2) переход человека из квалифицированных рабочих («синих воротничков») в представители среднего класса («белые воротнички»)
- 3) смена профессии отца на другую профессию, без улучшения или ухудшения его социально-экономического статуса
- 4) отток рабочей силы из производства в сферу обслуживания
- 5) рост числа людей, работающих в нескольких местах
- 6) достижение человеком высокого положения в обществе благодаря службе в армии

Правильный ответ 1 2 6.

34. Найдите в приведенном списке компоненты социальной структуры общества. Запишите цифры, под которыми они указаны.

- 1) фирмы
- 2) сословия
- 3) партии
- 4) касты
- 5) классы
- 5) классы — да, верно.

Правильный ответ 2 4 5.

35. Найдите в приведенном списке проявления экономической функции семьи. Запишите цифры, под которыми они указаны.

- 1) обучение детей трудовым навыкам
- 2) материальная поддержка неработающих членов семьи
- 3) семейное предпринимательство
- 4) наделение наследственным статусом
- 5) организация досуга

Правильный ответ 2 3.

36. Аналитик коммерческого банка А. уехал из Москвы в Париж на двухлетнюю стажировку в известной французской финансовой компании. А. будет во Франции работать в той же должности, что и в Москве, получать примерно такую же зарплату. Выберите в приведённом ниже списке характеристики социальной мобильности, относящиеся к данному примеру, и запишите эти цифры, под которыми они указаны.

- 1) индивидуальная
- 2) восходящая
- 3) миграция
- 4) горизонтальная
- 5) нисходящая
- 6) межпоколенная

Правильный ответ 1 3 4.

37. В семье N. под одной крышей живут двое супругов, их дети, внуки и правнуки. Главой семьи является старший мужчина, чьи решения обязательны для остальных домочадцев. Женщины занимаются домашней работой, а мужчины обеспечивают материальные условия существования семьи. Выберите в приведённом ниже списке характеристики данной семьи и запишите цифры, под которыми они указаны.

- 1) нуклеарная
- 2) партнёрская
- 3) традиционная
- 4) многопоколенная
- 5) демократическая
- 6) моногамная

Правильный ответ 3 4 6.

38. Найдите в приведённом ниже списке примеры, иллюстрирующие применение формальных позитивных санкций, и запишите цифры, под которыми они указаны.

- 1) К. присвоили звание «Заслуженный учитель РФ».
- 2) Коллеги похвалили С. за хорошо выполненный доклад.
- 3) В. получил на заводе премию за своё изобретение.
- 4) Л. присвоена степень доктора физико-математических наук.
- 5) Выступление учеников 10 класса на празднике «Последнего звонка» вызвало аплодисменты.
- 6) Офицеру-подводнику присвоили очередное воинское звание.

Правильный ответ 1 3 4 6.

39. Продюсер В. создал музыкальную группу: пригласил трёх солисток и нескольких музыкантов, записал с ними десять песен и отправился в гастрольный тур по стране. Выберите в приведённом ниже списке характеристики данной группы и запишите цифры, под которыми они указаны.

- 1) малая группа
- 2) неформальная группа
- 3) большая группа
- 4) референтная группа
- 5) профессиональная группа
- 6) формальная группа

Правильный ответ 1 5 6.

40. Найдите в приведённом ниже списке исторические формы этноса и запишите цифры, под которыми они указаны.

- 1) семья
- 2) племя
- 3) народность
- 4) община
- 5) государство

Правильный ответ 2 3.

41. Гражданин Н. создал объединение, состоящее из 10 ландшафтных дизайнеров. Большинство входящих в него людей — друзья, вместе обучавшиеся в институте. Выберите в приведенном ниже списке признаки социальной группы, иллюстрируемые данным примером, и запишите цифры, под которыми они указаны.

- 1) профессиональная
- 2) малая
- 3) неформальная
- 4) референтная
- 5) условная

Правильный ответ 1 2 3.

42. Укажите в приведенном ниже списке неформальные позитивные санкции.

- 1) правительственная премия
- 2) спонсорский грант
- 3) похвала
- 4) аплодисменты
- 5) дружеское рукопожатие

Правильный ответ 3 4 5.

43. В столице одного из европейских государств проживает семья, состоящая из супругов и двоих детей. Муж и жена работают в рекламном бизнесе, совместно решают все вопросы жизни семьи. Ежегодно, вместе с детьми они обсуждают вопросы организации летнего отдыха, принимают решения о приобретении всех

крупных покупок. Укажите в приведенном перечне характерные признаки семьи, описанной в задании.

- 1) демократическая
- 2) патриархальная
- 3) партнерская
- 4) нуклеарная
- 5) моногамная

Правильный ответ 1 3 4 5.

44. Найдите в приведенных ниже примерах социальные факты, иллюстрирующие проявление вертикальной социальной мобильности, и запишите цифры, под которыми они указаны.

- 1) Учитель истории, переехав из области в город, перешел в новую школу.
- 2) Офицер, отличившийся при проведении контртеррористической операции, получил новое воинское звание досрочно.
- 3) Секретарь-референт вышла замуж за коммерческого директора фирмы.
- 4) Профессор уехал по двухгодичному контракту в зарубежный вуз.
- 5) После окончания вуза молодой специалист был назначен на должность начальника отдела логистики.

Правильный ответ 2 3 5.

45. Найдите в приведённом ниже списке характеристики патриархальной (традиционной) семьи. Запишите цифры, под которыми они указаны.

- 1) совместное проживание нескольких поколений
- 2) принятие решений всеми членами семьи
- 3) экономическая самостоятельность женщины
- 4) организация быта как основная экономическая функция
- 5) жёсткое распределение мужских и женских обязанностей
- 6) совместная производственная деятельность

Правильный ответ 1 5 6.

46. Найдите в списке проявления хозяйственно-экономической функции семьи и запишите цифры, под которыми они указаны.

- 1) составление семейного бюджета
- 2) обработка огорода на дачном участке
- 3) организация семейного отдыха
- 4) содействие членам семьи в продвижении по службе
- 5) распределение домашнего труда
- 6) первичный социальный контроль

Правильный ответ 1 2 5.

47. Найдите в списке этнические общности и запишите цифры, под которыми они указаны.

- 1) племена
- 2) провинциалы
- 3) народности
- 4) нации
- 5) творческие союзы
- 6) граждане

Правильный ответ 1 3 4.

48. Найдите в приведённом ниже списке социальные роли, которые может выполнять гражданин РФ 18-20-летнего возраста. Запишите цифры, под которыми они указаны.

- 1) член неформальной молодёжной группы
- 2) военнослужащий срочной службы
- 3) губернатор

- 4) Президент РФ
- 5) избиратель
- 6) мировой судья

Правильный ответ 1 2 5.

49. Выберите из предложенного списка негативные формальные санкции и запишите цифры, под которыми они указаны.

- 1) Гражданка М. высказала претензию соседу за курение на лестничной клетке.
- 2) В ходе выступления оратора публика неоднократно прерывала его речь неодобрительными возгласами.
- 3) Пожарная инспекция наложила взыскания на владельца кафе за несоблюдение требований по пожарной безопасности.
- 4) Приказом по заводу директор завода объявил выговор главному инженеру за некачественный ремонт станков.
- 5) Одноклассники объявили бойкот В. за нарушение традиций класса.
- 6) Сотрудник дорожно-постовой службы оштрафовал гражданку П., переходившую дорогу на запрещающий сигнал светофора.

Правильный ответ 3 4 6.

50. Найдите в приведённом ниже списке примеры, иллюстрирующие применение неформальных позитивных санкций, и запишите цифры, под которыми они указаны.

- 1) Учителю школы была присвоена высшая квалификационная категория.
- 2) Одноклассники похвалили Р. за подготовку музыкального вечера.
- 3) В. получил первую премию на конкурсе молодых исполнителей.
- 4) Л. получил степень кандидата медицинских наук.
- 5) Выступление танцевальной группы на юбилее школы сопровождалось бурными аплодисментами.
- 6) Известный врач был награждён орденом «За заслуги перед Отечеством».

Правильный ответ 2 5.

51. Выберите из предложенного списка негативные формальные санкции и запишите цифры, под которыми они указаны.

- 1) В ходе выступления оратора публика неоднократно прерывала его речь неодобрительными возгласами.
- 2) Сотрудник дорожно-постовой службы оштрафовал гражданку П., переходившую дорогу на запрещающий сигнал светофора.
- 3) Гражданка М. высказала претензию соседу за курение на лестничной клетке.
- 4) Приказом по заводу директор завода объявил выговор главному инженеру за некачественный ремонт станков.
- 5) Одноклассники объявили бойкот В. за нарушение традиций класса.
- 6) Пожарная инспекция наложила взыскания на владельца кафе за несоблюдение требований по пожарной безопасности.

Правильный ответ 2 4 6.

52. Найдите в приведённом ниже списке общности, образованные в соответствии с территориальным (поселенческим) критерием, и запишите цифры, под которыми они указаны.

- 1) украинцы
- 2) москвичи
- 3) киевляне
- 4) белорусы
- 5) молдаване
- 6) харьковчане

Правильный ответ 2 3 6.

53. Найдите в приведённом списке этнические общности, и запишите цифры, под которыми они указаны.

- 1) молодёжь
- 2) россияне
- 3) трудящиеся
- 4) украинцы
- 5) парижане
- 6) русские

Правильный ответ 4 6.

54. Выберите верные суждения о социальной стратификации и запишите цифры, под которыми они указаны.

- 1) Понятие «социальная стратификация» обозначает любые изменения, происходящие в обществе.
- 2) Социальная стратификация предполагает деление общества на социальные слои путём объединения различных социальных позиций с примерно одинаковым социальным статусом.
- 3) Социологи выделяют следующие критерии социальной стратификации: доход, власть.
- 4) Социальная стратификация предполагает выделение социальных слоёв в зависимости от личных качеств человека.
- 5) Престиж профессии как критерий социальной стратификации связан с социальной привлекательностью, уважительным отношением в обществе к тем или иным профессиям, должностям, роду занятий.

Правильный ответ 2 3 5.

55. Выберите верные суждения об этнических общностях и запишите цифры под которыми они указаны.

- 1) Разновидностью этноса является народность.
- 2) Появление наций предшествовало возникновению государства.
- 3) В основе этнической общности лежит единство классовых интересов.
- 4) Различают этническое и гражданское понимание нации.
- 5) Сплочению народности в нацию помогает осознание людьми общности своих исторических судеб.

Правильный ответ 1 4 5.

56. Выберите верные суждения о видах и особенностях социальной мобильности и запишите цифры, под которыми они указаны.

- 1) Перемещение человека из одной социальной группы в другую без улучшения или ухудшения статуса служит проявлением горизонтальной социальной мобильности.
- 2) Социальная мобильность выражается в изменении индивидом своего общественного положения.
- 3) Вертикальная социальная мобильность всегда ведет к повышению социального статуса личности.
- 4) Различают два вида социальной мобильности: горизонтальную и восходящую.
- 5) Средневековому обществу была присуща низкая социальная мобильность.

Правильный ответ 1 2 5.

57. Выберите верные суждения о молодежи как социальной группе и запишите цифры под которыми они указаны.

- 1) Для молодежи характерна собственная субкультура.
- 2) Молодежь как социальная группа выделяется на основе возрастного критерия.
- 3) Большинству молодых присущ более высокий социальный статус, чем людям зрелого возраста.
- 4) В отличие от подростков ведущей деятельностью молодых является познание.

5) Молодежи свойственно стремление к социальному самоопределению.

Правильный ответ 1 2 5.

58. Выберите верные суждения об отличиях молодежи от других социальных групп и запишите цифры под которыми они указаны.

1) Молодежь отличается от других групп социальной активностью.

2) Перед молодежью стоит задача профессионального самоопределения.

3) В отличие от других социальных групп, жизнедеятельность молодежи целенаправленна.

4) К особенностям социального положения молодежи относится высокий уровень мобильности.

5) Молодежь как социальная группа отличается активным поиском своего места в жизни.

Правильный ответ 2 4 5.

59. Выберите верные суждения о социальной дифференциации и стратификации и запишите цифры, под которыми они указаны.

1) Социальная дифференциация выражается в разделении общества на социальные группы.

2) Доиндустриальное общество было социально однородным.

3) Одним из видов социальной дифференциации является выделение групп по общности профессиональной деятельности.

4) Основным критерием социальной стратификации выступают личные качества человека.

5) Кастовое деление общества служит примером социальной стратификации.

Правильный ответ 1 3 5.

60. Выберите верные суждения о социальных группах и запишите цифры под которыми они указаны.

1) Социальная группа представляет собой объединение людей, имеющих общий значимый социальный признак.

2) Созданию групп способствует осознание того факта, что при объединении можно достичь большего результата, чем при индивидуальном действии.

3) Социальные группы всегда основаны на специфике врожденных свойств людей.

4) В деятельности социальных групп люди удовлетворяют только свои биологические потребности.

5) Созданию групп способствуют сходные интересы и цели людей.

Правильный ответ 1 2 5.

Ситуационные задания

1. Найдите понятие, которое является обобщающим для всех остальных понятий представленного ниже ряда. Запишите это слово (словосочетание).

Взгляды, мировоззрение, представления, идеалы, ценностные установки.

Правильный ответ: мировоззрение.

2. Найдите понятие, которое является обобщающим для всех остальных понятий представленного ниже ряда. Запишите это слово (словосочетание).

Нормы, знания, поступки, мировоззрение, ценности, самосознание.

Правильный ответ: мировоззрение.

3. Найдите понятие, которое является обобщающим для всех остальных понятий представленного ниже ряда, и запишите это слово (словосочетание).

Умозаключение, формы познания, ощущение, понятие, представление.

Правильный ответ: формы познания.

4. В приведённом ниже ряду, найдите понятие, которое является обобщающим для всех остальных понятий, и запишите это слово (словосочетание).

Совесть, долг, зло, справедливость, добро, мораль.

Правильный ответ: мораль.

5. Найдите понятие, которое является обобщающим для всех остальных понятий представленного ниже ряда. Запишите это слово (словосочетание).

Социальная эволюция; общественное развитие; регресс общества; реформа; революция.

Правильный ответ: общественное развитие.

6. Найдите понятие, которое является обобщающим для всех остальных понятий представленного ниже ряда. Запишите это слово (словосочетание).

Индивид; индивидуальность; человек; личность; талант.

Правильный ответ: человек.

7. Найдите понятие, которое является обобщающим для всех остальных понятий представленного ниже ряда. Запишите это слово (словосочетание).

Построение теорий; проведение экспериментов; научное познание; организация наблюдений; выдвижение гипотез.

Правильный ответ: научное познание.

8. Найдите понятие, которое является обобщающим для всех остальных понятий представленного ниже ряда. Запишите это слово (словосочетание).

Искусство; наука; образование; мораль; культура.

Правильный ответ: культура.

9. В приведённом ниже ряду найдите понятие, которое является обобщающим для всех остальных представленных понятий. Запишите это слово (словосочетание).

Социальный институт; семья; государство; бизнес; образование.

Правильный ответ: социальный институт.

10. Найдите понятие, которое является обобщающим для всех остальных понятий представленного ниже ряда, и запишите данное слово (словосочетание).

Способности; задатки; одарённость; талант; гениальность.

Правильный ответ: способности.

11. Найдите понятие, которое является обобщающим для всех остальных понятий представленного ниже ряда, и запишите данное слово (словосочетание).

Ощущение; восприятие; познание; представление; суждение.

Правильный ответ: познание.

12. Найдите понятие, которое является обобщающим для всех остальных понятий представленного ниже ряда, и запишите данное слово (словосочетание).

Деятельность; учёба; игра; труд; общение.

Правильный ответ: деятельность.

13. Найдите понятие, которое является обобщающим для всех остальных понятий представленного ниже ряда, и запишите данное слово (словосочетание).

Вера; культ; обряды; религия; совершение богослужений.

Правильный ответ: религия.

14. Найдите понятие, которое является обобщающим для всех остальных понятий представленного ниже ряда, и запишите данное слово (словосочетание).

Ощущение; чувственное познание; представление; восприятие; образ объекта.

Правильный ответ: чувственное познание.

15. Найдите понятие, которое является обобщающим для всех остальных понятий представленного ниже ряда, и запишите данное слово (словосочетание).

Наука; мораль; религия; духовная культура; искусство.

Правильный ответ: духовная культура.

16. Найдите понятие, которое является обобщающим для всех остальных понятий представленного ниже ряда, и запишите данное слово (словосочетание).

Умозаключение; восприятие; ощущение; представление; познание.

Правильный ответ: познание.

17. Найдите понятие, которое является обобщающим для всех остальных понятий представленного ниже ряда, и запишите данное слово (словосочетание).

Познание; игра; труд; общение; деятельность.

Правильный ответ: деятельность.

18. Найдите понятие, которое является обобщающим для всех остальных понятий представленного ниже ряда, и запишите данное слово (словосочетание).

Социальный институт; рынок; государство; политическая партия; СМИ.

Правильный ответ: социальный институт.

19. Найдите понятие, которое является обобщающим для всех остальных понятий представленного ниже ряда, и запишите данное слово (словосочетание).

Добро; долг; мораль; совесть; честь.

Правильный ответ: мораль.

20. В приведённом ниже ряду найдите понятие, которое является обобщающим для всех остальных представленных понятий. Запишите это слово.

Общение, учение, деятельность, труд, игра.

Правильный ответ: деятельность.

21. В приведённом ниже ряду найдите понятие, которое является обобщающим для всех остальных представленных понятий. Запишите это слово.

Анализ, синтез, мышление, суждение, умозаключение.

Правильный ответ: мышление.

22. В приведённом ниже ряду найдите понятие, которое является обобщающим для всех остальных представленных понятий. Запишите это слово.

Популярное ток-шоу, рекламный плакат, массовая культура, комедийный сериал, музыкальный видеоклип.

Правильный ответ: массовая культура

23. В приведённом ниже ряду найдите понятие, которое является обобщающим для всех остальных представленных понятий. Запишите это слово.

Знания, идеалы, миропонимание, мировоззрение, ценности.

Правильный ответ: мировоззрение.

24. В приведённом ниже ряду найдите понятие, которое является обобщающим для всех остальных представленных понятий. Запишите это слово.

Живопись, искусство, архитектура, музыка, балет.

Правильный ответ: искусство.

25. В приведённом ниже ряду найдите понятие, которое является обобщающим для всех остальных представленных понятий. Запишите это слово.

Анализ, синтез, суждение, умозаключение, мышление.

Правильный ответ: мышление.

26. В приведённом ниже ряду найдите понятие, которое является обобщающим для всех остальных представленных понятий. Запишите это слово.

Труд, деятельность, игра, общение, учение.

Правильный ответ: деятельность

27. В приведённом ниже ряду найдите понятие, которое является обобщающим для всех остальных представленных понятий. Запишите это слово.

Потребность, мировоззрение, умение, интерес, личность.

Правильный ответ: личность.

28. В приведённом ниже ряду найдите понятие, которое обобщает / включает в себя все остальные представленные понятия. Запишите это слово (словосочетание).

Анализ; познание; суждение; понятие; синтез.

Правильный ответ: познание.

29. В приведённом ниже ряду найдите понятие, которое обобщает / включает в себя все остальные представленные понятия. Запишите это слово (словосочетание).

Мотив; субъект; цель; деятельность; объект; результат.

Правильный ответ: деятельность.

30. В приведённом ниже ряду найдите понятие, которое обобщает / включает в себя все остальные представленные понятия. Запишите это слово (словосочетание).

Установка, мотив, интерес, убеждение, влечение.

Правильный ответ: мотив.

ПСИХОСАМОРЕГУЛЯЦИЯ ОБУЧАЮЩЕГОСЯ С ОГРАНИЧЕННЫМИ ВОЗМОЖНОСТЯМИ ЗДОРОВЬЯ

(семестр: 2, промежуточная аттестация: зачет)

1. Найдите правильный вариант ответа из четырех предложенных

Психология изучает:

- а) жизнь людей
- б) психические процессы и психические свойства личности
- в) строение человека
- г) окружающий нас мир

Правильный ответ: б

2. Установите правильную последовательность основных этапов развития психологии:

- а) Психология как наука о поведении
- б) Психология как наука о сознании
- в) Психология как наука о душе
- г) Психология как наука, изучающая объективные закономерности проявления и механизмы психики

Правильный ответ: в, б, а, г

3. Вставьте слово, которое, по вашему мнению, является правильным ответом
Наука о психике и закономерностях ее проявления и развития –
это _____

Правильный ответ: психология

4. Термин Психология в привычном для нас понимании впервые появился:

- а) в XVI веке
- б) в XIV веке
- в) в XVII веке
- г) в XVIII век

Правильный ответ: а

5. Вставьте слово, которое, по вашему мнению, является правильным ответом:

Системное свойство высокоорганизованной материи, проявляющееся в специфическом отражении субъектом объективной реальности, включающем в себя интроспектирующееся моделирование им этой реальности и регуляцию на основе созданной модели своего поведения и деятельности – это _____

Правильный ответ: психика

6. Предметом психологии являются:

- а) мир субъективных (душевных) явлений, процессов и состояний, осознаваемых или неосознаваемых самим человеком
- б) психология малых групп и коллективов

- в) закономерности, тенденции, особенности развития и функционирования психики человека
 - г) психологические основы обучения и воспитания
- Правильный ответ: г

7. *Закономерности развития личности в процессе обучения, воспитания изучает:*

- а) социальная психология
- б) возрастная психология
- в) педагогическая психология
- г) медицинская психология

Правильный ответ: в

8. *Психология как самостоятельная наука оформилась:*

- а) в 40-х гг. XIX в.
- б) в 80-х гг. XIX в.
- в) в 90-х гг. XIX в.
- г) в начале XX в.

Правильный ответ: в

9. *Признание психологии как самостоятельной науки было связано с:*

- а) выходом трактата Аристотеля «О душе»
- б) развитием метода интроспекции
- в) созданием специальных научно-исследовательских учреждений
- г) развитием метода наблюдения

Правильный ответ: в

10. *Психология наука о душе была определена:*

- а) более 3-х тыс. лет назад
- б) более 2-х тыс. лет назад
- в) в XVI в.
- г) в XVII в.

Правильный ответ: б

11. *Психология как наука о сознании стала развиваться:*

- а) в XV в.
- б) в XVI в.
- в) в XVII в.
- г) в XVIII в.

Правильный ответ: в

12. *Психология как наука о поведении возникла:*

- а) в XVII в.
- б) в XVIII в.
- в) в XIX в.
- г) в XX в.

Правильный ответ: в

13. *Особенности развития психики в онтогенезе изучает психология:*

- а) медицинская
- б) общая
- в) социальная
- г) возрастная

Правильный ответ: г

14. Высшая форма психического отражения, свойственная только человеку, интегрирующая все другие формы отражения, называется:

- а) эмоцией
- б) рефлексией
- в) сознанием
- г) волеиконической
- д) кратковременной
- е) эхонической.

Правильный ответ: в

15. Особенности развития психики в онтогенезе изучает психология:

- а) медицинская
- б) общая
- в) социальная
- г) возрастная

Правильный ответ: г

16. Развитие организма человека называется:

- а) онтогенезом
- б) социогенезом
- в) филогенезом
- г) антропогенезом

Правильный ответ: а

17. Биосоциальное существо, обладающее членораздельной речью, сознанием, высшими психическими функциями, способное создавать орудия, пользоваться ими в процессе общественного труда:

- а) личность
- б) человек
- в) индивид
- г) индивидуальность

Правильный ответ: б

18. . Индивидуальное сочетание наиболее устойчивых, существенных приобретенных особенностей личности, проявляющихся в поведении человека, в определенном отношении: к себе, к другим людям, к порученному делу:

- а) способности
- б) темперамент
- в) характер
- г) задатки

Правильный ответ: в

19. Врожденные особенности человека, которые обуславливают динамические характеристики интенсивности и скорости реагирования, степени эмоциональной возбудимости и уравновешенности, особенности приспособления к окружающей среде – это _____

Правильный ответ: темперамент

20. Личность – это человек как:

- а) индивид
 - б) индивидуальность
 - в) субъект деятельности
- Правильный ответ: а

21. Человек, наделенный рядом важных социальных свойств (способностью учиться, трудиться, общаться, иметь духовные интересы и т.д.) является:

- а) гордостью нации
- б) избирателем
- в) личностью
- г) интеллектуалом

Правильный ответ: в

22. Суть процесса социализации человека заключается в:

- а) развитии его врожденных свойств
- б) овладении многочисленными отношениями между людьми
- в) усвоении жаргона определенного слоя общества
- г) овладении знаниями, нужными для профессиональной деятельности

Правильный ответ: б

23. Какой компонент в психологической структуре личности лишний:

- а) мотивационно-целевой
- б) коммуникативный
- в) волевой
- г) перцептивный

Правильный ответ: г

24. Какой тип темперамента имеет преимущества в некоторых видах монотонной работы:

- а) холерик
- б) сангвиник
- в) меланхолик
- г) флегматик

Правильный ответ: г

25. Развитое состояние природных задатков, благоприятный психологический фактор успешной профессиональной самореализации личности, - это:

- а) умение
- б) навыки
- в) знания
- г) способности

Правильный ответ: г

26. Быстро сходится с людьми, жизнерадостен, легко переключается с одного вида деятельности на другой, но не любит однообразной работы:

- а) сангвиник
- б) флегматик
- в) холерик
- г) меланхолик

Правильный ответ: в

27. Слишком впечатлителен, отзывчив и легкораним, медленно осваивается и привыкает к переменам, стеснителен, боязлив, нерешителен:

- а) сангвиник
- б) флегматик
- в) холерик
- г) меланхолик

Правильный ответ: г

28. Действие, выполняя которое человек осознает его значение для других людей, т.е. его социальный смысл – это:

- а) импульсивное поведение
- б) поступок
- в) интериоризация
- г) результат

Правильный ответ: в

29. Система действий, сценментированных в единое целое побуждающим ее мотивом – это _____

Правильный ответ: мотивация

30. К основным характеристикам коллективного субъекта деятельности не относится:

- а) целенаправленность
- б) интегрированность
- в) иерархичность
- г) мотивированность
- д) организованность

Правильный ответ: б, в

31. Подверженность человека групповому давлению, изменение своего поведения под влиянием других лиц, сознательная уступчивость человека мнению большинства группы для избегания конфликта с ней – это _____

Правильный ответ: конформизм

32. Способность эмоционально воспринять другого человека, проникнуть в его внутренний мир, принять его со всеми его мыслями и чувствами – это _____

Правильный ответ: эмпатия

33. Какой тип темперамента имеет преимущества в некоторых видах монотонной работы:

- а) холерик
- б) сангвиник
- в) меланхолик
- г) флегматик

Правильный ответ: г

34. Быстро сходится с людьми, жизнерадостен, легко переключается с одного вида деятельности на другой, но не любит однообразной работы:

- а) сангвиник
- б) флегматик
- в) холерик
- г) меланхолик

Правильный ответ: а

35. Слишком впечатлителен, отзывчив и легкораним, медленно осваивается и привыкает к переменам, стеснителен, боязлив, нерешителен:

- а) сангвиник
- б) флегматик
- в) холерик
- г) меланхолик

Правильный ответ: г

36. Способ поведения, приобретенный в индивидуальной жизни и закреплённый в результате упражнений:

- а) навык
- б) приспособление
- в) интеллектуальное поведение
- г) импринтинг

Правильный ответ: а

37. Взаимодействие двух и более людей с целью установления и поддержания межличностных отношений, достижения общего результата – это:

- а) общение
- б) деятельность
- в) обучение
- г) игра

Правильный ответ: б

38. Сторона общения, в основе которой лежит взаимный обмен информацией между партнерами по общению, передача и прием знаний, мнений, чувств, называется:

- а) коммуникативной
- б) интерактивной
- в) перцептивной
- г) социальной

Правильный ответ: а

39. Сторона общения, в основе которой лежат процессы восприятия и понимания людьми друг друга, называется:

- а) интерактивной
- б) перцептивной
- в) коммуникативной
- г) социальной

Правильный ответ: в

40. Сумма или совокупность психологических характеристик человека, определяющих его место в группе, - это:

- а) статус
- б) роль
- в) образ
- г) положение

Правильный ответ: б

41. Высшая форма психического отражения, свойственная только человеку, интегрирующая все другие формы отражения, называется:

- а) эмоцией
- б) рефлексией
- в) сознанием
- г) волей

Правильный ответ: в

42. Краткое стандартизованное психологическое испытание, в результате которого делается попытка оценить тот или иной психологический процесс или личность в целом, - это:

- а) наблюдение
- б) эксперимент
- в) тестирование
- г) самонаблюдение

Правильный ответ: а

43. Большинство авторов среди требований к личности руководителя выделяют три группы качеств (исключите лишнее):

- а) личные
- б) квалификационные
- в) организационные
- г) функциональные

Правильный ответ: г

44. В коре головного мозга выделяются следующие зоны:

- а) сенсорные
- б) моторные
- в) центральные
- е) практические

Правильный ответ: а, б, в

45. Активное взаимодействие человека со средой, в котором он достигает сознательно поставленной цели, возникшей в результате появления у него определенной потребности, мотива – это _____

Правильный ответ: деятельность

46. Высшая ступень развития психики, свойственная только человеку, называется _____

Правильный ответ: сознание

47. К функциям психики относятся:

- а) отражение окружающего мира
- б) информационная
- в) регуляция поведения и деятельности живого существа в целях обеспечения его выживания
- г) познавательная

Правильный ответ: а

48. Все психические процессы подразделяются на:

- а) познавательные
- б) эмоциональные

- в) волевые
 - г) мотивационные
- Правильный ответ: а, б, в

49. Понятия «индивид», «личность», «человек», «индивидуальность» по объему содержания находятся в отношении:

- а) соподчинения
- б) включения
- в) предрасположенности

Правильный ответ: б

50. Разнообразные зрительные, слуховые, осязательные, вкусовые, обонятельные раздражители И.П. Павлов назвал:

- а) второй сигнальной системой
- б) ощущением
- в) первой сигнальной системой
- г) восприятием

Правильный ответ: а

51. Психическим явлением является:

- а) нервный импульс
- б) рецептор
- в) интерес
- г) сердцебиение

Правильный ответ: в

52. . Периоды развития, в которые развивающийся организм особо чувствителен к определенным влияниям окружающей действительности, называются ...

- а) сензитивными
- б) возрастными
- в) кризисными
- г) педагогическими

Правильный ответ: б

53. Принцип природосообразности быт сформулирован ...

- а) К.Д. Ушинским
- б) А. С. Макаренко
- в) Дж. Локком
- г) Я. Коменским

Правильный ответ: г

54. Влияние мотивации на групповое поведение человека:

- а) повышает эффективность деятельности
- б) определяет групповое мнение
- в) разобщает групповые интересы

Правильный ответ: а

55. Конгломераты:

- а) формальные группы
- б) неорганизованные или случайно организованные группы
- в) ассоциации

Правильный ответ: б

56. *Сообщают информацию из внешней среды ... ощущения.*

- а) проприоцептивные
- б) интероцептивные
- в) органические
- г) экстероцептивные

Правильный ответ: г

57. *Понятие «жизненный путь» введено в отечественную психологию:*

- а) Лурией
- б) Рубинштейном
- в) Ананьевым

Правильный ответ: б

58. *Сообщают информацию из внутренней среды ... ощущения.*

- а) проприоцептивные
- б) интероцептивные
- в) органические
- г) экстероцептивные

Правильный ответ: б

59. *Система групповых ожиданий и требований относительно исполнения индивидом социальных ролей называется:*

- а) позицией
- б) экспектацией
- в) установкой

Правильный ответ: б

60. *Наиболее предпочтительным определением коммуникации можно считать:*

- а) систему управления посредством информации
- б) передачу информации на большом расстоянии
- в) связи между людьми в процессе совместной деятельности

Правильный ответ: в

61. *Целью психологии управления является:*

- а) совершенствование экологической среды
- б) разработка психологических путей повышения эффективности организационных систем
- в) увеличение товарооборота

Правильный ответ: б

62. *Выделение одного объекта или его части посредством механизма внимания в один момент времени является таким свойством восприятия как...*

- а) предметность
- б) целостность
- в) избирательность

Правильный ответ: в

63. *Соединение существенных свойств и связывание их с классом явлений, называется.*

- а) умозаключением
- б) обобщением

в) конкретизацией

г) анализом

Правильный ответ: б

64. *Словесное воздействие на людей, при котором достигается минимизация потери информации:*

а) фасцинация

б) интеракция

в) перцепция

Правильный ответ: а

65. *Сознательное регулирование человеком своего поведения и деятельности, выраженное в умении преодолевать внутренние и внешние трудности при совершении целенаправленных действий и поступков, называется.*

а) сознанием

б) мотивацией

в) волей

г) потребностью

Правильный ответ: в

66. *Найдите правильный вариант ответа из четырех предложенных*

Психология изучает:

а) жизнь людей

б) психические процессы и психические свойства личности

в) строение человека

г) окружающий нас мир

Правильный ответ: б

67. *К методам психологии относятся:*

а) эксперимент

б) наблюдение

в) метод тестов

г) обобщение

Правильный ответ: а, б, в

68. *Закономерности развития личности в процессе обучения, воспитания изучает:*

а) социальная психология

б) возрастная психология

в) педагогическая психология

г) медицинская психология

Правильный ответ: в

69. *Навыки и умения в структуре личности являются психическими:*

а) процессами

б) образованиями

в) состояниями

Правильный ответ: б

70. *В теории личности Адлера принцип активности нашел свое воплощение в этом понятии:*

а) смысл жизни

б) цель жизни

в) целеустремленность

Правильный ответ: б

71. *Выдающиеся способности личности в определенной деятельности - это....*

а) талант

б) гениальность

в) дар

Правильный ответ: а

72. *Эмоциональная возбудимость человека и его восприимчивость к впечатлениям внешнего мира - это...*

а) характер

б) удивление

в) темперамент

Правильный ответ: в

73. *Отражение отдельных свойств, предметов, непосредственно воздействующих на органы чувств - это...*

а) восприятие

б) ощущение

в) чувствительность

Правильный ответ: б

74. *Умение правильно оценить себя - это...*

а) заниженная самооценка

б) адекватная самооценка

в) завышенная самооценка

Правильный ответ: бв

75. *Индивидуальные особенности личности – это...*

а) интерес

б) способность

в) склонность

Правильный ответ: б

76. *Психический процесс создания новых образов – это...*

а) память

б) внимание

в) воображение

Правильный ответ: б

77. *Представление человека о желаемом образе жизни – это...*

а) жизненный план

б) мотив

в) профессиональный план

Правильный ответ: а

78. *Что такое мышление?*

а) Направленность и сосредоточение сознания человека на определенном объекте

б) Процесс отражения действительности, высшая форма творческой активности человека

в) Длительное сосредоточение внимания на объекте

Правильный ответ: б

79. *Какое представление ложное?*

- а) временное
- б) визуальное
- в) слуховое

Правильный ответ: в

80. *Что такое способность?*

- а) индивидуальные особенности личности, обеспечивающие успех в деятельности
- б) побуждения познавательного характера
- в) эмоционально окрашенное отношение человека к определенному виду деятельности.

Правильный ответ: а

81. *Что такое объём?*

- а) количество объектов, которые могут быть охвачены вниманием одновременно
- б) степень сосредоточенности на объекте
- в) намеренный перенос внимания с одного объекта на другой

Правильный ответ: а

82. *Наивысшая степень творческих проявлений личности - это ...*

- а) интерес
- б) талант
- в) гениальность

Правильный ответ: в

83. *Человек быстрый, порывистый, неуравновешенный – это ...*

- а) холерик
- б) флегматик
- в) меланхолик

Правильный ответ: а

84. *Человек живой, подвижный, быстро отзывающийся на окружающие события - это ...*

- а) флегматик
- б) холерик
- в) сангвиник

Правильный ответ: в

85. *Человек легко ранимый, склонный глубоко переживать даже незначительные неудачи - это ...*

- а) меланхолик
- б) холерик
- в) сангвиник

Правильный ответ: а

86. *Способность оценивать себя называется:*

- а) самодеятельность
- б) самооценка
- в) самопрезентация
- г) самовосприятие

Правильный ответ: б

87. *Меланхолику не рекомендуется работать*

- а) терапевтом
- б) хирургом
- в) окулистом
- г) рентгенологом

Правильный ответ: б

88. *Экстраверту лучше заниматься*

- а) научной деятельностью
- б) конкретным практическим трудом
- в) обслуживанием клиентов
- г) вычислениями и расчетами

Правильный ответ: в

89. Структура личности в психологии:

- а) классификация профессиональных навыков человека;
- б) совокупность характеристик, которая демонстрирует психологические особенности человека;
- в) этапы прохождения личностного роста индивидом

Правильный ответ: б

90. *Личность это в психологии (определение):*

- а) человек на всех стадиях взросления
- б) индивид зрелого возраста, который занимается самосовершенствованием на постоянной основе
- в) набор психических и физических особенностей человека, который определяет его поступки и связь с социумом

Правильный ответ: в

91. *Определение «структура личности» в психологии:*

- а) классификация человеческих потребностей в зависимости от социального статуса
- б) градация профессиональных навыков индивида
- в) связь и взаимодействие различных ее компонентов: способностей, волевых качеств, характера, эмоций.

Правильный ответ: в

92. *Мотивы личности в психологии:*

- а) движущая и направляющая сила деятельности;
- б) тайны и желания индивида;
- в) факторы, объясняющие поведения индивида.

Правильный ответ: а

92. *Психические состояния это:*

- а) временные уровни активности личности
- в) интроспективно вызванные образы
- г) желание человека

Правильный ответ: а

93. *При психическом утомлении человек испытывает:*

- а) агрессию
 - б) снижение сил
 - в) чувство фрустрации
 - г) радость
- Правильный ответ: б

94. Метод АТ разработал:

- а) Э.Куэ
- б) И.Шульц
- в) А.Ролан
- г) И. Саломатин

Правильный ответ: б

95. Функциональные психические состояния возникают у человека:

- а) во время отдыха
- б) во время сна
- в) в процессе работы
- г) во время релаксации

Правильный ответ: в

96. АТ – это метод:

- а) повышения производительности труда
- б) физиологической концентрации
- в) изменения обмена веществ
- г) самовнушения

Правильный ответ: г

97. Метод Э. Куэ основан на:

- а) мышечной релаксации
- б) медитации
- в) на проникновение в сущность объекта сосредоточения
- г) саморазвитии

Правильный ответ: а

98. Психика человека условно состоит из следующих компонентов:

- а) эмоций, чувств, переживаний
- б) темперамента, характера, воли
- в) подсознания, сознания, моторики

Правильный ответ: в

99. Управление своими эмоциями обычно предусматривает:

- а) переживание их
- б) познание их
- в) подчинение им

Правильный ответ: б

100. Обида - это:

- а) чувство, возникающее при столкновении человека с явлениями, на которые он не может повлиять;
- б) чувство, возникающее при столкновении собственной модели поведения с реальным поведением другого, значимого человека.

Правильный ответ: а

101. «Человек воли» обычно выполняет то, что ему:

- а) нравится
- б) хочется, а не нужно
- в) нужно, а не хочется

Правильный ответ: в

102. Стрессом обычно называют:

- а) благоприятные факторы, влияющие на организм
- б) неблагоприятные факторы, влияющие на организм

Правильный ответ: б

103. Релаксация - это:

- а) возбуждение, активизация деятельности
- б) покой, расслабление, отдых

Правильный ответ: б

104. Блок тренировки в прогрессивной мышечной релаксации

- а) воображение
- б) расслабление мышц
- в) расслабление ног
- г) расслабление рук
- д) релаксация

Правильный ответ: г

105. Стадия овладения низшей ступенью АТ

- а) активизация парасимпатических обеспечивающих восстановление энергоресурсов, в частности, активизацию пищеварительных процессов (ощущение глубинного тепла в области живота)
- б) глубокое расслабление двигательных мышц (ощущение тяжести)
- в) непроизвольности дыхания, изменения веса тела в такт дыханию)
- г) расслабление мышц кровеносных сосудов (ощущение тепла)
- д) устранение гипертонуса мышц кровеносных сосудов мозга

Правильный ответ: г

106. ____ сравнивал болезненные представления с застрявшими в предсознательной части Эго штифтами, которые можно постепенно выбить и заменить другими

- а) Куэ
- б) Маслоу
- в) Фрейд
- г) Шульц
- д) Юнг

Правильный ответ: а

107. «Более глубокие стадии аутогенного погружения сопровождаются ощущением легкости, невесомости тела, внутренней свободы, максимальной концентрацией на внутренних ощущениях и переживаниях и являются измененными состояниями сознания активной природы, как неспецифические компенсаторные реакции психики, направленные на оптимизацию психической деятельности в непрерывно изменяющихся условиях окружающей действительности» – описание

- а) Куэ;
- б) Минкевича
- в) Фрейда
- г) Шульца
- д) Юнга

Правильный ответ: б

108. «Формулы должны быть _____, — говорит Куэ, — они предназначаются не для нашего сознательного, критически настроенного Я, а исключительно как представление, как детские формулы»

- а) взрослыми
- б) волевыми
- в) детскими
- г) интересными
- д) позитивными

Правильный ответ: в

109. Аутогенная тренировка является одним из способов

- а) нарушения
- б) переживаний
- в) самовнушения
- г) саморегуляции
- д) снятия стресса

Правильный ответ: в

110. Аутогипнотический транс – это метод

- а) Куэ
- б) Маслоу
- в) Фрейда
- г) Шульца
- д) Юнга

Правильный ответ: г

111. В переводе с греческого аутотренинг означает

- а) autos – мы и gennaο – творим;
- б) autos – они и gennaο – помогают;
- в) autos – сам и gennaο – помогаю;
- г) autos – сам и gennaο – понимаю;
- д) autos – сам и gennaο – рождаю

Правильный ответ: д

112. Выделяют следующие группы комплексов

- а) ноги
- б) печень
- в) руки;
- г) сердце
- д) сосуды

Правильный ответ: г, д

113. Для того чтобы контролировать успешность освоения техники АТ, рекомендуется

- а) делать чертежи
- б) ежедневно вести дневник
- в) советоваться с психологом
- г) спать не более 8 часов в день
- д) читать книги

Правильный ответ: б

114. Задачи саморегуляции:

- а) повышение наблюдательности, выраженности стрессовых реакций и предотвращение их нежелательных последствий
- б) снижение биологической напряженности, выраженности стрессовых реакций и предотвращение их нежелательных последствий
- в) снижение психофизиологической напряженности, выраженности стрессовых реакций и предотвращение их нежелательных последствий
- г) снижение эффективности, выраженности стрессовых реакций и предотвращение их нежелательных последствий
- д) увеличение психофизиологической напряженности, выраженности стрессовых реакций и предотвращение их нежелательных последствий

Правильный ответ: в

115. Йозефом Вольпе родился в

- а) 1899 году
- б) 1900 году
- в) 1911 году
- г) 1915 году
- д) 1925 году

Правильный ответ: г

116. К высшей ступени аутогенной тренировки Шульц относил упражнения, цель которых заключается в тренировке

- а) моторики
- б) памяти
- в) процессов воображения
- г) процессов движения
- д) процессов мышления

Правильный ответ: в

117. К числу позитивных эффектов АТ относят следующее

- а) аутогенная тренировка не улучшает психические функции человека; активизирует память, внимание, воображение, образное мышление, усиливает творческий потенциал человека
- б) аутогенная тренировка улучшает физиологическое и социальное функционирование личности
- в) аутогенная тренировка является небольшим средством релаксации;
- г) аутогенная тренировка является эффективным средством преодоления стресса, снятия эмоционального и физического
- д) с помощью аутогенной тренировки можно избавиться от невротических симптомов (головной боли, бессонницы, «перебоев в сердце», импотенции и многих других), а также, используя навыки аутогенного погружения в комплексе с другими лечебными факторами (прежде всего, фармакотерапией), значительно повысить эффективность лечения многих хронических заболеваний

Правильный ответ: г, д

118. Какие методы классификации саморегуляции выделяет Щербатых Ю.В.?

- а) биологические
- б) биохимические
- в) природные
- г) физические
- д) химические

Правильный ответ: б, г

119. Классификацию способов саморегуляции предложил

- а) Куэ
- б) Тимофеев
- в) Фрейд
- г) Шульц
- д) Юнг

Правильный ответ: б

120. Контактная десенсибилизация – это

- а) клиент не представляет себе образы, вызывающие спокойствие, и контактирует с ними напрямую
- б) клиент не представляет себе образы, вызывающие страх, и контактирует с ними напрямую
- в) клиент не представляет себе образы, вызывающие страх, и контактирует с ними не напрямую
- г) клиент представляет себе образы, вызывающие спокойствие, и контактирует с ними напрямую
- д) клиент представляет себе образы, вызывающие страх, и контактирует с ними напрямую

Правильный ответ: б

121. Медитация на цвете повторяется до тех пор, пока пациент не научится

- а) визуализировать цветные образы
- б) обучать других
- в) отдыхать
- г) размышлять
- д) фантазировать

Правильный ответ: а

122. Метод прогрессивной мышечной релаксации был создан

- а) Джейкобсоном
- б) Куэ
- в) Фрейдом
- г) Шульцем
- д) Юнгом

Правильный ответ: а

123. Метод прогрессивной мышечной релаксации позволяет клиенту научиться произвольно управлять

- а) вниманием
- б) воображением

- в) мышцами
- г) памятью
- д) степению напряжения своего тела

Правильный ответ: д

124. Метод систематической десенсибилизации был предложен

- а) Вольпе
- б) Куэ
- в) Фрейдом
- г) Шульцем
- д) Юнгом

Правильный ответ: а

125. Определение релаксационного состояния как «энергетический антипод стресса, рассматриваемый со стороны его проявлений, особенностей формирования и механизмов запуска» предложил

- а) Куэ
- б) Филимоненко
- в) Фрейд
- г) Шульц
- д) Юнг

Правильный ответ: б

126. Основание для метода аутогенной тренировки включают приемы

- а) взаимопомощи
- б) гимнастики
- в) иррациональной психотерапии
- г) самовнушения
- д) хатха – йоги и раджи – йоги

Правильный ответ: г, д

127. Основные рекомендации по выполнению прогрессивной мышечной релаксации

- а) всегда максимально усиливайте разницу между напряжением и
- б) напрягайте мышцы до ощущения боли
- в) не засыпайте во время упражнения Вам нужно научиться расслабляться в любой момент вашей повседневной деятельности. Не стоит осваивать эту технику для того, чтобы уснуть
- г) никогда максимально усиливайте разницу между напряжением и расслаблением
- д) по ходу упражнений обращайтесь внимание на контраст между ощущениями напряжения и расслабления. Если вы обнаружили, что во время упражнения ваши мысли где-то далеко, сконцентрируйте внимание на мышцах

Правильный ответ: а, в, д

128. Особенность позы сидя

- а) голова с открытыми глазами свободно упала на грудь
- б) предплечья спокойно лежат на бедрах, кисти свешиваются между щиколоткой, не касаясь друг друга
- в) свободно расставить на полных подошвах ноги так, чтобы между бедром и голенью образовался тупой угол
- г) спина касается спинки стула
- д) спина не касается спинки стула

Правильный ответ: д

129. Перед началом занятий аутогенной тренировкой

- а) выяснить нет ли противопоказаний
- б) исключить возраст 20-25 лет
- в) исключить наличие нестойкой психопродуктивной симптоматики
- г) исключить сосудистую гипотонию ниже 80/40 мм рт ст
- д) необходимо оценить все вялотекущие заболевания

Правильный ответ: а, г

130. Подготовительные упражнения включают

- а) высоко поднять брови (10-15 сек), опустить (расслабление) б) очень крепко зажмурить глаза – открыть в) улыбка до ушей – расслабить
- б) грудная клетка: глубокий вдох (как бы весь воздух в себя!), затем небольшая пауза (5 секунд) – задержать дыхание (почувствовать напряжение в груди) затем выдохнуть (не резко) – почувствовать приятное расслабление
- в) грудная клетка: глубокий выдох (как бы весь воздух из себя)
- г) каждое упражнение повторяется 5-6 раз, затем следует двухминутное пребывание в удовольствии от расслабленности, тепла, покоя
- д) поднять плечи до мочек ушей (1-5 сек) – плавно опустить – и ощутить приятное расслабление и тепло

Правильный ответ: а, б

131. Применение методов саморегуляции помогает достичь трех основных эффектов

- а) активизации
- б) восстановления
- в) напряжения
- г) уменьшения психофизиологической реактивности
- д) успокоения

Правильный ответ: а, б, д

132. Процесс освоения метода аутогенной тренировки

- а) включает формирование негативных качеств
- б) включает формирование позитивных эмоционально-волевых качеств
- в) не сопровождается вовлечением личности в регуляцию своего состояния
- г) носит активный, тренирующий характер
- д) носит пассивный характер

Правильный ответ: б, г

133. Сам И.Г. Шульц полагал, что этот подготовительный период к медитативным упражнениям должен занимать

- а) восемь месяцев тренировки
- б) два месяца тренировки
- в) семь месяцев тренировки
- г) три тренировки
- д) четыре месяца тренировки

Правильный ответ: а

134. Саморегуляция – это

- а) психическое воздействие для целенаправленной регуляции всесторонней деятельности организма, его процессов, реакций и состояний

- б) психическое самовоздействие для произвольной регуляции всесторонней деятельности организма, его процессов, реакций и состояний
 - в) психическое самовоздействие для целенаправленной регуляции всесторонней деятельности организма, его процессов, реакций и состояний
 - г) психическое самовоздействие для целенаправленной регуляции одной деятельности организма, его процессов, реакций и состояний
 - д) физическое самовоздействие для целенаправленной регуляции всесторонней деятельности организма, его процессов, реакций и состояний
- Правильный ответ: в

135. Сеанс самовнушения продолжается 3—4 минуты, повторяется 2—3 раза в день в течение _____ недель

- а) 1 недели
- б) 1-2 недели
- а) 10 недель
- г) 3 недель
- д) 6-8 недель

Правильный ответ: д

136. Создатель аутогенной тренировки

- а) А. Маслоу
- б) В. Кёлер
- в) З. Фрейд
- г) И. Шульц
- д) К. Юнг

Правильный ответ: г

137. Упражнениям АТ соответствуют формулы

- а) «Мне дышится свободно и легко»
- б) «Моя правая рука холоднее»
- в) «Сердце бьется беспокойно»
- г) «Солнечное сплетение холодное»
- д) «Я абсолютно спокоен»

Правильный ответ: а, д

138. Фиолетовый цвет – это

- а) страх
- б) тревога
- в) уверенность
- г) чувство обеспокоенности
- д) чувство покоя

Правильный ответ: д

139. Формула аутогенной тренировки (АТ)

- а) расслабление + воображение + самовнушение
- б) расслабление + представление + релаксация
- в) расслабление + представление + самовнушение
- г) расслабление + представление + саморегуляция
- д) фантазия + представление + самовнушение

Правильный ответ: в

140. Формула самовнушения должна быть простой, состоять из нескольких слов, максимум из ____ фраз и всегда носить позитивное содержание

- а) 1-2 фраз
- б) 11-15 фраз
- в) 3-4 фраз
- г) 5-6 фраз
- д) 5-8 фраз

Правильный ответ: в

141. Цель аутогенной тренировки 1 ступени включает

- а) обучение коллективному вхождению в аутогенное состояние
- б) обучение самостоятельному вхождению в аутогенное состояние
- в) оказание влияние на способность передвигаться
- г) снятие избыточного психоэмоционального напряжения
- д) снятие стресса

Правильный ответ: в, г

142. Черный цвет – это

- а) жалость
- б) радость
- в) спокойствие
- г) тревога
- д) умиротворение

Правильный ответ: г

143. Что не относится к физиологическим методам саморегуляции?

- а) аутотренинг
- б) дыхательная техника
- в) массаж
- г) медитация
- д) мышечная релаксация

Правильный ответ: а, г

144. Что такое «катарсис»?

- а) взаимовыручка
- б) влияние
- в) медитация
- г) помощь
- д) самоочищение

Правильный ответ: д

145. Шульц рассматривал разработанный им метод аутогенной тренировки как

- а) обеспокоенность
- б) релаксацию
- в) самовнушение
- г) спокойствие
- д) фантазию

Правильный ответ: в

146. Эдмунд Джейкобсон родился в

- а) 1888 году
- б) 1889 году

в) 1900 году

г) 1905 году

д) 1909 году

Правильный ответ: а

Примерные ситуационные задания

Ситуационное задание 1

В настоящее время все больше распространяется состояние, которое развивается на фоне хронического стресса и ведет к истощению эмоционально-энергических и личностных ресурсов работающего человека. Что это за состояние? Кто наиболее может быть подвержен данному состоянию?

Ситуационное задание 2

Сравнить определения «личность» в отечественной и зарубежной литературе.

Ситуационное задание 3

Выявить существенные связи психологии с другими науками, определить ее места в системе научных знаний. Изучить литературу по данной теме и подготовить ответы на поставленные вопросы.

Ситуационное задание 4

1. Сравнить определения «личность» в отечественной и зарубежной литературе.
2. Обобщить изученные вопросы, сделав соответствующие выводы по факторам формирования личности.

Ситуационное задание 5

1. Раскрыть понятия «социальные нормы», «позиция», «статус» в малой группе.
2. Какие индивидуальные особенности личности определяют ее predisposedность к конфликтным отношениям?

Ситуационное задание 6

2. Назовите типы темперамента. Дайте им психологическую характеристику.

Ситуационное задание 7.

1. Какие закономерности управления поведением человека открыли бихевиористы?
2. Какие защитные механизмы выделил Фрейд?

Ситуационное задание 8.

1. Определите сущность человеческого сознания и структуру.
2. Чем чувства отличаются от эффекта?

Ситуационное задание 9.

1. Определите функции левого и правого полушария.
2. Какова структура мыслительного процесса решения проблем? Каковы виды мышления здесь задействованы?

Ситуационное задание 10.

Направленность личности: какова ее роль в жизнедеятельности человека?

Ситуационное задание 11.

2. Чем отличается восприятие от ощущения?

Ситуационное задание 12.

2. Опишите Формула аутогенной тренировки

Ситуационное задание 13.

2. Опишите процесс метода аутогенной тренировки

Ситуационное задание 14.

2. Опишите методы саморегуляции.

3. Когда необходимо притенять методы саморегуляции?

ПСИХОЛОГИЯ ЛИЧНОСТИ И ПРОФЕССИОНАЛЬНОЕ САМООПРЕДЕЛЕНИЕ

(семестр: 2, промежуточная аттестация: зачет)

1. Найдите правильный вариант ответа из четырех предложенных

Психология изучает:

- а) жизнь людей
- б) психические процессы и психические свойства личности
- в) строение человека
- г) окружающий нас мир

Правильный ответ: б

2. Установите правильную последовательность основных этапов развития психологии:

- а) Психология как наука о поведении
- б) Психология как наука о сознании
- в) Психология как наука о душе
- г) Психология как наука, изучающая объективные закономерности проявления и механизмы психики

Правильный ответ: в, б, а, г

3. Вставьте слово, которое, по вашему мнению, является правильным ответом

Наука о психике и закономерностях ее проявления и развития –

это _____

Правильный ответ: психология

4. Термин Психология в привычном для нас понимании впервые появился:

- а) в XVI веке
- б) в XIV веке
- в) в XVII веке
- г) в XVIII век

Правильный ответ: а

5. Вставьте слово, которое, по вашему мнению, является правильным ответом:

Системное свойство высокоорганизованной материи, проявляющееся в специфическом отражении субъектом объективной реальности, включающем в себя интроспектирующееся моделирование им этой реальности и регуляцию на основе созданной модели своего поведения и деятельности – это _____

Правильный ответ: психика

6. Предметом психологии являются:

- а) мир субъективных (душевных) явлений, процессов и состояний, осознаваемых или неосознаваемых самим человеком
- б) психология малых групп и коллективов
- в) закономерности, тенденции, особенности развития и функционирования психики человека
- г) психологические основы обучения и воспитания

Правильный ответ: г

7. Закономерности развития личности в процессе обучения, воспитания изучает:

- а) социальная психология
- б) возрастная психология
- в) педагогическая психология
- г) медицинская психология

Правильный ответ: в

8. Психология как самостоятельная наука оформилась:

- а) в 40-х гг. XIX в.
- б) в 80-х гг. XIX в.
- в) в 90-х гг. XIX в.
- г) в начале XX в.

Правильный ответ: в

9. Признание психологии как самостоятельной науки было связано с:

- а) выходом трактата Аристотеля «О душе»
- б) развитием метода интроспекции
- в) созданием специальных научно-исследовательских учреждений
- г) развитием метода наблюдения

Правильный ответ: в

10. Психология наука о душе была определена:

- а) более 3-х тыс. лет назад
- б) более 2-х тыс. лет назад
- в) в XVI в.
- г) в XVII в.

Правильный ответ: б

11. Психология как наука о сознании стала развиваться:

- а) в XV в.
- б) в XVI в.
- в) в XVII в.
- г) в XVIII в.

Правильный ответ: в

12. Психология как наука о поведении возникла:

- а) в XVII в.
- б) в XVIII в.
- в) в XIX в.
- г) в XX в.

Правильный ответ: в

13. Особенности развития психики в онтогенезе изучает психология:

- а) медицинская
- б) общая
- в) социальная
- г) возрастная

Правильный ответ: г

14. Высшая форма психического отражения, свойственная только человеку, интегрирующая все другие формы отражения, называется:

- а) эмоцией
- б) рефлексией
- в) сознанием
- г) волеиконической
- д) кратковременной
- е) эхонической.

Правильный ответ: в

15. Человек, умеющий влиять на коллектив в системе межличностных отношений, основанных на чувствах симпатии или антипатии, принятия или неприятия, - это:

- а) лидер
- б) руководитель
- в) партнер
- г) авторитет

Правильный ответ: г

16. В нашей стране термин «психология управления» начал впервые использоваться:

- а) в 20-х годах XX в.
- б) в 50-х годах XX в.
- в) в 60-х годах XX в.

Правильный ответ: а

17. Функция руководителя, посредством которой достигаются поддержание управляемых процессов в рамках, заданных программой, планами:

- а) планирование
- б) организация
- в) регулирование
- г) контроль

Правильный ответ: г

18. Какие из перечисленных групп методов не относят к методам управления:

- а) административные;
- б) правовые;
- в) экономические;
- г) психологические;
- д) управленческо-воспитательные.

Правильный ответ: а, в, г, д

19. Форма управленческого общения между руководителем и подчиненными:

- а) персональная
- б) социальная

в) дружеская

Правильный ответ: а

20. Отечественные ученые первыми указавшие на необходимость разработки психологии управления как самостоятельной науки:

а) В.Ф. Рубахин и А.В. Филиппов

б) Е.Е. Вендров и Л.Н. Уманский

в) А.Н. Журавлев и Л.Н. Уманский

Правильный ответ: б

21. Направленное воздействие на систему или отдельные процессы, происходящие в ней, с целью изменения ее состояния и придания новых свойств и качеств:

а) руководство

б) управление

в) лидерство

Правильный ответ: б

22. Каким из перечисленных признаков не характеризуется благоприятный социально- психологический климат:

а) доверие и высокая требовательность друг к другу

б) доброжелательная и деловая критика

в) давление руководителя на подчиненных

г) удовлетворенность принадлежностью к коллективу

Правильный ответ: б, г

23. Нижний качественный предел малой группы:

а) 2 человека

б) 10 человек

в) 12 человек

Правильный ответ: а

24. Социальная группа, определяемая как открытая система, характеризующаяся сложным многоуровневым строением:

а) коллектив

б) организация

в) ассоциация

г) корпорация

Правильный ответ: а

25. К организационным конфликтам, которые порождаются противоречиями самой организации, не относится:

а) внешний конфликт целеполагания

б) внутриорганизационный конфликт

в) позиционный конфликт

г) внутриличностный конфликт

Правильный ответ: а, г

26. Что из перечисленного является видами ответственности руководителя, как должностного лица:

а) моральная, уголовная, процессуальная

б) дисциплинарная, материальная, уголовная

в) уголовная, материальная, моральная

г) гражданская; уголовная, процессуальная

Правильный ответ: б

27. Совокупность приемов и средств воздействия на управляемый объект для достижения поставленных целей представляет собой:

а) способ воздействия

б) метод воздействия;

в) технологию воздействия

Правильный ответ: а

28. Поток информации, направленный от руководителя к подчиненным составляет:

а) восходящую коммуникацию

б) нисходящую коммуникацию

в) горизонтальную коммуникацию

Правильный ответ: б

29. Какой из перечисленных методов не является методом воздействия руководителя на подчиненных:

а) властного принуждения

б) вознаграждения (поощрения)

в) убеждения

г) моделирования ситуации

Правильный ответ: а

30. К основным характеристикам коллективного субъекта деятельности не относится:

а) целенаправленность

б) интегрированность

в) иерархичность

г) мотивированность

д) организованность

Правильный ответ: б, в

31. Взаимодействие между членами организации, направленное на реализацию функции управления ею:

а) организационное

б) управленческое

в) межличностное

г) межгрупповое

Правильный ответ: б

32. Вид делового общения, в ходе которого осуществляется организованное, целенаправленное взаимодействие руководителя с коллективом посредством обмена мнениями:

а) деловая беседа

б) деловое совещание

в) деловые переговоры

г) публичное выступление

Правильный ответ: б

33. Какой тип темперамента имеет преимущества в некоторых видах монотонной работы:

- а) холерик
- б) сангвиник
- в) меланхолик
- г) флегматик

Правильный ответ: г

34. Быстро сходится с людьми, жизнерадостен, легко переключается с одного вида деятельности на другой, но не любит однообразной работы:

- а) сангвиник
- б) флегматик
- в) холерик
- г) меланхолик

Правильный ответ: а

35. Слишком впечатлителен, отзывчив и легкораним, медленно осваивается и привыкает к переменам, стеснителен, боязлив, нерешителен:

- а) сангвиник
- б) флегматик
- в) холерик
- г) меланхолик

Правильный ответ: г

36. Подверженность человека групповому давлению, изменение своего поведения под влиянием других лиц, сознательная уступчивость человека мнению большинства группы для избегания конфликта с ней – это _____

Правильный ответ: конформность

37. Взаимодействие двух и более людей с целью установления и поддержания межличностных отношений, достижения общего результата – это:

- а) общение
- б) деятельность
- в) обучение
- г) игра

Правильный ответ: б

38. Сторона общения, в основе которой лежит взаимный обмен информацией между партнерами по общению, передача и прием знаний, мнений, чувств, называется:

- а) коммуникативной
- б) интерактивной
- в) перцептивной
- г) социальной

Правильный ответ: а

39. Сторона общения, в основе которой лежат процессы восприятия и понимания людьми друг друга, называется:

- а) интерактивной
- б) перцептивной
- в) коммуникативной

г) социальной

Правильный ответ: в

40. Сумма или совокупность психологических характеристик человека, определяющих его место в группе, - это:

а) статус

б) роль

в) образ

г) положение

Правильный ответ: б

41. К организационным конфликтам, которые порождаются противоречиями самой организации, не относится:

а) внешний конфликт целеполагания

б) внутриорганизационный конфликт

в) позиционный конфликт

г) внутриличностный конфликт

Правильный ответ: а, г

42. К основным характеристикам коллективного субъекта деятельности не относится:

а) целенаправленность

б) интегрированность

в) иерархичность

г) мотивированность

д) организованность

Правильный ответ: в

43. Большинство авторов среди требований к личности руководителя выделяют три группы качеств (исключите лишнее):

а) личные

б) квалификационные

в) организационные

г) функциональные

Правильный ответ: г

44. Совокупность приемов и средств воздействия на управляемый объект для достижения поставленных целей представляет собой:

а) способ воздействия

б) метод воздействия;

в) технологию воздействия

Правильный ответ: а

45. Технические средства в достижении эффективности коммуникаций:

а) затрудняют контакты

б) повышают оперативность в заключении контрактов

в) устраняют психологические последствия нежелательных личных контактов

Правильный ответ: б

46. Своеобразный сплав эмоционального и интеллектуального в группе представляет собой:

а) психические образования группы

- б) психические процессы группы
- в) социально-психологический климат группы

Правильный ответ: в

47. Коллегиальное рассмотрение всех предложенных альтернатив и полное согласие в процессе выбора лучшей из них составляет суть принципа:

- а) консенсуса
- б) рациональности
- в) конкретности

Правильный ответ: а

48. Неправильное отношение в процессе общения членов группы относится к барьерам:

- а) неправильных установок сознания
- б) организационно-психологическим
- в) социально-психологическим

Правильный ответ: в

49. Понятия «индивид», «личность», «человек», «индивидуальность» по объему содержания находятся в отношении:

- а) соподчинения
- б) включения
- в) рядорасположенности

Правильный ответ: б

50. Первым исследователем, поставившим вопрос о разработке психологии управления как науки, стал:

- а) Добрынин
- б) Керженцев
- в) Вендров

Правильный ответ: в

51. Неформальный лидер:

- а) человек, влияющий на поведение членов группы силой своего личного авторитета
- б) человек, на которого официально возложены функции управления
- в) член группы, который отличается от других индивидуальными особенностями

Правильный ответ: а

52. Организация эффективного взаимодействия в процессе работы экспертов и отсутствие возможности проверки актуальной эффективности принимаемых решений из предлагаемых альтернатив относится к трудностям:

- а) взаимодействия исполнителей
- б) мотивации исполнителей
- в) выбора управленческого решения

Правильный ответ: в

53. Совокупность взаимосвязанных методов, приемов, средств и процедур выработки и принятия управленческих решений представляет собой ... принятия решения:

- а) методику
- б) технологию

в) средство

Правильный ответ: б

54. Влияние мотивации на групповое поведение человека:

а) повышает эффективность деятельности

б) определяет групповое мнение

в) разобщает групповые интересы

Правильный ответ: а

55. Конгломераты:

а) формальные группы

б) неорганизованные или случайно организованные группы

в) ассоциации

Правильный ответ: б

56. Риск, связанный со степенью эффективности, прогнозируемой в момент принятия решений, когда ожидается высокая эффективность выполнения задач, называется:

а) оправданным риском

б) стандартным риском

в) авантюризмом

Правильный ответ: а

57. Понятие «жизненный путь» введено в отечественную психологию:

а) Лурией

б) Рубинштейном

в) Ананьевым

Правильный ответ: в

58. Согласно управленческой «решетке» Блейка и Моутона стиль управления руководителя по избеганию конфликтов, максимуму внимания к людям и минимуму к производству называется:

а) «Гуманизация»

б) «Поиск компромиссов»

в) «Невмешательство»

Правильный ответ: а

59. Система групповых ожиданий и требований относительно исполнения индивидом социальных ролей называется:

а) позицией

б) экспектацией

в) установкой

Правильный ответ: б

60. Наиболее предпочтительным определением коммуникации можно считать:

а) систему управления посредством информации

б) передачу информации на большом расстоянии

в) связи между людьми в процессе совместной деятельности

Правильный ответ: в

61. Целью психологии управления является:

а) совершенствование экологической среды

б) разработка психологических путей повышения эффективности организационных систем

в) увеличение товарооборота

Правильный ответ: б

62. Социально-психологический механизм сохранения, накопления и воспроизведения социального опыта членов группы относится к:

а) групповым интересам

б) групповому мнению

в) традициям группы

Правильный ответ: в

63. Согласно управленческой “решетке” Блейка и Моутона стиль управления руководителя с максимумом внимания к работе, производству и минимумом к людям называется:

а) «Поиск компромиссов»

б) «Жесткое администрирование»

в) «Невмешательство»

Правильный ответ: б

64. Словесное воздействие на людей, при котором достигается минимизация потери информации:

а) фасцинация

б) интеракция

в) перцепция

Правильный ответ: а

65. С этим связано преодоление субъективных ошибок, допускаемых руководителем в процессе управленческой деятельности:

а) приобретением опыта деятельности

б) психологической подготовкой

в) профессиональной подготовкой

Правильный ответ: б

66. Стиль принятия решений, при котором принятие решения поручается высокоорганизованной команде, которая способна самостоятельно определять способ достижения цели управления и исполнителей, называется:

а) попустительским

б) авторитарным

в) делегирующим

Правильный ответ: в

67. Таким менеджментом называется управление делами организации, фирмы, когда в разработке и принятии наиболее ценных решений участвуют все члены организации:

а) распределенным

б) партиципативным

в) корпоративным

Правильный ответ: б

68. Таким называется риск в принятии управленческого решения, рассчитанный на ситуативные преимущества стороны, принимающей это решение:

а) конформным

- б) целенаправленным
 - в) мотивированным
- Правильный ответ: в

69. Навыки и умения в структуре личности являются психическими:

- а) процессами
- б) образованиями
- в) состояниями

Правильный ответ: б

70. Такой компетентностью называется владение руководителем приемами личностного саморазвития, самовыражения, самореализации:

- а) личностной
- б) специальной
- в) организационно-методической

Правильный ответ: а

71. Типы ситуаций принятия решения, которые разделены на закрытые и открытые, предложены:

- а) Дружининым
- б) Томашевским
- в) Козелецким

Правильный ответ: в

72. Деятельность организации, направленная на приведение кадрового потенциала в соответствие целям и стратегии развития:

- а) кадровая политика
- б) кадровый резерв
- в) дивизиональная оргструктура

Правильный ответ: а

73. В теории личности Адлера принцип активности нашел свое воплощение в этом понятии:

- а) смысл жизни
- б) цель жизни
- в) целеустремленность

Правильный ответ: б

74. Род трудовой деятельности, требующий специальных знаний и опыта и обеспечивающий условия существования человека – это...

- а) специальность
- б) профессия
- в) работа

Правильный ответ: б

75. Выдающиеся способности личности в определенной деятельности - это....

- а) талант
- б) гениальность
- в) дар

Правильный ответ: а

76. Эмоциональная возбудимость человека и его восприимчивость к впечатлениям внешнего мира - это...

- а) характер
- б) удивление
- в) темперамент

Правильный ответ: в

77. Отражение отдельных свойств, предметов, непосредственно воздействующих на органы чувств - это...

- а) восприятие
- б) ощущение
- в) чувствительность

Правильный ответ: б

78. Что такое специальность?

- а) род трудовой деятельности, требующий специальных знаний
- в) более узкая область приложения физических и духовных сил
- г) цель труда

Правильный ответ: б

79. Умение правильно оценить себя - это...

- а) заниженная самооценка б
-) адекватная самооценка
- в) завышенная самооценка

Правильный ответ: бв

80. Индивидуальные особенности личности – это...

- а) интерес
- б) способность
- в) склонность

Правильный ответ: б

81. Психический процесс создания новых образов – это...

- а) память
- б) внимание
- в) воображение

Правильный ответ: б

82. Представление человека о желаемом образе жизни – это...

- а) жизненный план
- б) мотив
- в) профессиональный план

Правильный ответ: а

83. Что такое мышление?

- а) Направленность и сосредоточение сознания человека на определенном объекте
- б) Процесс отражения действительности, высшая форма творческой активности человека
- в) Длительное сосредоточение внимания на объекте

Правильный ответ: б

84. Какое представление ложное?

- а) временное
- б) визуальное
- в) слуховое

Правильный ответ: в

85. Что такое профессиональный план?

- а) представление человека о желаемом образе жизни
- б) обоснованное представление об избранной области трудовой деятельности, способах овладения будущей профессией и перспективах профессионального роста.
- в) то, что побуждает человека к профессиональной деятельности

Правильный ответ: б

86. Что такое способность?

- а) индивидуальные особенности личности, обеспечивающие успех в деятельности
- б) побуждения познавательного характера
- в) эмоционально окрашенное отношение человека к определенному виду деятельности.

Правильный ответ: а

87. Что такое объём?

- а) количество объектов, которые могут быть охвачены вниманием одновременно
- б) степень сосредоточенности на объекте
- в) намеренный перенос внимания с одного объекта на другой

Правильный ответ: а

88. Более узкая область приложения физических и духовных сил человека в рамках той или иной профессии – это...

- а) профессия
- б) специальность
- в) работа

Правильный ответ: б

89. Наивысшая степень творческих проявлений личности - это...

- а) интерес
- б) талант
- в) гениальность

Правильный ответ: в

90. Человек быстрый, порывистый, неуравновешенный – это...

- а) холерик
- б) флегматик
- в) меланхолик

Правильный ответ: а

91. Человек живой, подвижный, быстро отзывающийся на окружающие события - это...

- а) флегматик
- б) холерик
- в) сангвиник

Правильный ответ: в

92. Человек легко ранимый, склонный глубоко переживать даже незначительные неудачи - это...

- а) меланхолик
- б) холерик
- в) сангвиник

Правильный ответ: а

93. Способность оценивать себя называется:

- а) самодеятельность
- б) самооценка
- в) самопрезентация
- г) самовосприятие

Правильный ответ: б

94. Что не является типичной ошибкой при выборе профессии?

- а) незнание мира профессий
- б) незнание зарплаты
- в) незнание себя

Правильный ответ: б

95. Меланхолику не рекомендуется работать

- а) терапевтом
- б) хирургом
- в) окулистом
- г) рентгенологом

Правильный ответ: б

96. Экстраверту лучше заниматься

- а) научной деятельностью
- б) конкретным практическим трудом
 - в) обслуживанием клиентов
 - г) вычислениями и расчетами

Правильный ответ: в

97. Структура личности в психологии:

- а) классификация профессиональных навыков человека;
- б) совокупность характеристик, которая демонстрирует психологические особенности человека;
- в) этапы прохождения личностного роста индивидом

Правильный ответ: б

98. Личность это в психологии (определение):

- а) человек на всех стадиях взросления
- б) индивид зрелого возраста, который занимается самосовершенствованием на постоянной основе
- в) набор психических и физических особенностей человека, который определяет его поступки и связь с социумом

Правильный ответ: в

99. Определение «структура личности» в психологии:

- а) классификация человеческих потребностей в зависимости от социального статуса

- б) градация профессиональных навыков индивида
- в) связь и взаимодействие различных ее компонентов: способностей, волевых качеств, характера, эмоций.

Правильный ответ: в

100. Мотивы личности в психологии:

- а) движущая и направляющая сила деятельности;
- б) тайны и желания индивида;
- в) факторы, объясняющие поведения индивида.

Правильный ответ: а

Примерные ситуационные задания

Ситуационное задание 1

В настоящее время все больше распространяется состояние, которое развивается на фоне хронического стресса и ведет к истощению эмоционально-энергических и личностных ресурсов работающего человека. Что это за состояние? Кто наиболее может быть подвержен данному состоянию?

Ответ. Данное состояние – это синдром профессионального (эмоционального) выгорания. Синдрому профессионального выгорания наиболее подвержены:

- ✓ Педантичные люди;
- ✓ Демонстративные;
- ✓ Эмотивные (впечатлительные);
- ✓ Люди с низким уровнем профессиональной защищенности (отсутствие опыта, не повышающие свою квалификацию).

Ситуационное задание 2

Существует несколько типов профессионального развития личности. При профориентационной работе с подростком психологу необходимо определить, по какому типу будет развиваться его личность, для того, чтобы помочь с выбором профессии и адаптацией в жизни. Какие типы профессионального развития личности выделяются? Какие из этих типов наименее благоприятны, а, следовательно, каким из них необходимо уделять наибольшее внимание при работе?

Ответ. Выделяется 4 типа профессионального развития личности. Наименее благоприятны нестабильный тип и тип с множественными выборами:

- ✓ Стабильный тип – человек быстро проходит стадию разведки, быстро закрепляется в профессии, самой долгой по времени является стадия стабилизации, человек долго остается на высоте выбранной профессии, утверждаясь в ней;
- ✓ Обычный тип – проходит все стадии без отклонений;
- ✓ Нестабильный тип – человек выбрав профессию, закрепляется в ней не длительное время, возвращается в стадию разведки. В течение жизни это повторяется несколько (до трех и более) раз. Стадия стабилизации наступает поздно и длится недолго;
- ✓ Тип с множественными проблемами – человек, который находится в поиске профессии всю жизнь. Стадия стабилизации практически не наступает.

Ситуационное задание 3

Определите стили поведения в конфликтных ситуациях.

Ответ: К стилям поведения относим:

Сотрудничество
Соперничество
Избегание
Приспособление

Ситуационное задание 4

Сравнить определения «личность» в отечественной и зарубежной литературе.

Ответ: Личность — субъект социокультурной жизни, самораскрывающий свою индивидуальность в контексте социальных отношений, общения и предметной деятельности.

Ситуационное задание 5

Выберите из приведенных признаков те, которые характеризуют: а) поведение животных, б) человеческую деятельность, в) только игру, г) только учение, д) только труд.

Условие развитие психики; упражняемость; деятельность, направленная на усвоение способов выполнения действий; автоматизированность; целенаправленность; мотивированность; условие проявления всех психических реакций; наличие проб и ошибок; направленность на получение результата, удовлетворяющего материальные и духовные потребности людей; наличие притязаний; направленность на усвоение и применение системы понятий; повторяемость; деятельность, удовлетворяющаяся самим процессом выполнения.

Ситуационное задание 6

Проанализируйте приведенные примеры и поясните, где речь может идти о деятельности, действии, операции.

Татьяна пишет письмо Онегину; Дантес убивает Пушкина на дуэли; Лебедев впервые осуществляет синтез каучука; Кутузов принимает решение оставить Москву; Павлик Морозов доносит на отца; Лужин мысленно разыгрывает шахматные партии; пан Козлевич давит на газ в «Антилопе Гну», в спешке убывая из Васюков; Дон Кихот воюет с ветряной мельницей; Планк открывает квантовую структуру света; Иван Грозный убивает своего сына Ивана; Витя Малеев выработывает характер; Петр I «прорубает окно в Европу»; Марья Антоновна вышивает гладью; Колумб открывает Америку; Коля Синицын проводит эксперименты с пчелами; Буратино пишет диктант; Павлов изучает рефлексы собаки; Робинзон обнаруживает человеческие следы на песке.

Ситуационное задание 7

Укажите, какие условия стимулируют возникновение и поддержание непроизвольного и произвольного внимания при обучении.

Постановка вопросов; решение небольших задач на протяжении коротких отрезков времени; осознание текущих результатов деятельности в форме внутреннего словесного отчета; особенности воздействующих раздражителей (новизна, абсолютная и относительная сила, контраст, изменение); наилучший распорядок деятельности, создание привычных условий деятельности; использование потребностей и интересов, с удовлетворением которых связан воспринимаемый материал; постановка существенных целей и задач деятельности; расширение круга представлений и развитие у учащихся познавательных интересов.

Ситуационное задание 8

Какие особенности внимания иллюстрируют приведенные ниже примеры из жизни выдающихся людей? От чего зависит их внимание?

1. А. Фурье до 30-летнего возраста отличался необузданно резвым характером и неспособностью к прилежанию, но, познакомившись с началами математики, стал другим человеком, а впоследствии - ученым.
2. Б. Мальбранш случайно и против своего желания начал читать трактат Декарта о человеке, но чтение это так возбуждающе подействовало на него, что вызвало сильнейшее сердцебиение, из-за которого ему постоянно приходилось откладывать книгу в сторону, чтобы вздохнуть свободно; в итоге он стал картезианцем.
3. Когда мысль И. Ньютона наталкивалась на какую-нибудь научную задачу, он находился во власти постоянного возбуждения, не дающего ему ни минуты покоя.

Ситуационное задание 9

Индивидуальные различия памяти находят свое выражение, в частности, в том, что некоторые люди более продуктивно сохраняют образный материал, другие - словесный, а третьи в равной степени запоминают и тот и другой.

Определите, где в приведенном списке речь идет о наглядно-образном, словесно-логическом (абстрактном) и промежуточном типах памяти. Сталевары помнят множество оттенков красного цвета; математик легко запомнит информацию, сжатую в формулы; продавец помнит цены и вид продукта определенного веса; студент на экзамене помнит, что нужный ему материал был напечатан на странице слева внизу; кройщик помнит лекала распространенных фасонов и легко опознает их по рассказу заказчика; живописец помнит сочетания цветов заката в Гималаях, который он наблюдал в молодости; жители северных районов помнят разные «цвета белого снега»; музыкант по слуху может наиграть любую мелодию; пожилой учитель помнит в лицо учащихся многих своих выпусков; учитель-литератор знает на память огромное количество стихотворений; полиглот свободно владеет 12 языками; читатель, случайно захлопнув книгу, легко находит место, на котором остановился; приехав вторично в малознакомый город, человек представляет себе дорогу к нужному месту.

Ситуационное задание 10

Выберите из приведенного списка особенности следующих видов речи: диалогической, монологической, письменной и внутренней.

Особенности: речь, в которой отсутствуют неязыковые коммуникативные средства (жесты, мимика, пантомимика и т. п.); речь, смысл которой понятен благодаря конкретной обстановке общения; речь, в которой грамматические связи выражены наиболее полно; в значительной степени произвольная речь; заранее планируемая речь; грамматически бессвязная форма речи; речь, в которой последующие высказывания в большой степени обусловлены предыдущими высказываниями собеседников; речь, при которой возникает необходимость одну и ту же мысль выразить в различных последовательных высказываниях.

Ситуационное задание 11

Определите, какие из перечисленных характеристик относятся к личности, а какие - не относятся. Способности, убеждения, характер, моральные свойства, направленность, мотивы, мировоззрение, самосознание, отношения, активность, мышление, уровень личной культуры, навыки, талант, темперамент, инстинкты, знания, социальная установка, возрастные особенности, память, воля, желания, потребности, идеалы, самостоятельность, чувства, индивидуальность, авторитетность.

Ситуационное задание 12

Какие из перечисленных характеристик относятся к человеку как к личности, а какие - как к индивиду? Целеустремленность, упрямство, вдумчивость, высокая эмоциональность, старательность, цельность, приятный голос, общественная активность, критичность ума, прекрасная дикция, средний рост, музыкальность, вспыльчивость, моральная воспитанность, низкая адаптация к темноте, ригидность, трудолюбие, плохая пространственная координация, голубые глаза, хороший слух, идейная убежденность, внимательность, подвижность, честность, вера, страх, благородство, лень, стресс, меланхолия, авторитет, речь, темперамент, инстинкты, убеждения, знания, задатки, идеалы, возрастные особенности чувств, механическая память, мышление, язык, музыкальный слух, гуманность.

Ситуационное задание 13

Выберите из следующего списка слова, относящиеся к темпераменту. Трудолюбие, настойчивость, сознание, неуравновешенность, музыкальность, сообразительность, сензитивность, реактивность, экстраверсия, вспыльчивость, агрессивность, эмоциональность, педантичность, требовательность, принципиальность, быстрое переключение внимания, острота зрения, лень, высокие умственные способности, медлительность, гениальность, сила эмоциональной реакции, богатство мимики, глубина чувств.

Ситуационное задание 14

Представьте, что вы - президент частной фирмы. Лиц, каких типов темперамента вы хотели бы видеть на следующих должностях и почему: биржевой агент, ваш заместитель, секретарша, агент по рекламе, агент по связям с общественностью, бухгалтер, продавец, водитель транспорта, охранник, референт, имиджмейкер.

Ситуационное задание 15

Прокомментируйте приведенные ситуации. Передается ли темперамент по наследству? Какое значение для коррекции детскородительских отношений имеет согласование темпо-ритмических характеристик поведения?

1. Энергичных, общительных родителей часто раздражает их вялый, пассивный ребенок.
2. Спокойную уравновешенную маму утомляет чрезмерная подвижность и непоседливость ее малыша. 19
3. Школьник любит, чтобы в уроках ему помогал папа: мама медленно и занудно начинает объяснять все издалека и по порядку, а папа быстро «схватывает» проблему и исправляет ошибку.
4. Дошкольник не любит гулять с сестрой: она садится на скамеечку и читает, а вот с братом они бегают, лазают на деревья, прыгают, начинают бороться.

Ситуационное задание 16

Выберите из приведенного списка слова, которыми можно описать характер. Медлительность, впечатлительность, общительность, сила эмоциональной реакции, быстрая адаптация, быстрота мышления, впечатлительность, благородство, трудолюбие, скупость, развязность, агрессивность, вспыльчивость, оптимизм, неряшливость, решительность, дружелюбие, воля, требовательность, инициативность, настойчивость, ранимость, плаксивость, энергичность, наблюдательность, жизнерадостность, находчивость, сообразительность, бездарность, наглость, самоуверенность, скопидомство, осторожность, тревожность, изобретательность

Ситуационное задание 17

Попробуйте предположить, какие особенности и акцентуации характеров способствовали бы выбору и осуществлению названных видов деятельности.

Учитель математики, хирург, драматический артист, слесарь в домоуправлении, художник-абстракционист, поэт, продавец, вышибала в баре, рекламный агент, шпион, приемщик стеклотары, парикмахер, часовщик, водитель трамвая, проститутка, шоумен, портниха, фельдшер «скорой помощи», вор-карманник, философ, тренер по каратэ, клоун, ювелир, преподаватель музыки, карточный шулер, лесничий, спасатель на лодочной станции, следователь, садовод, дизайнер.

Ситуационное задание 18

В приведенных примерах выделите условия, способствующие развитию способностей.

4. Отец и мать Коли - художники. Ребенок часто наблюдал их работу, стремился помочь им. С раннего детства много рисовал. Он любил помещать сложные композиции на бумажке величиной со спичечную коробку. На седьмом году жизни Коля совершенно самостоятельно постиг законы перспективы. Мальчик буквально не расставался со своими блокнотами, куда зарисовывал все, что поражало его воображение, будило в нем чувство. Он много наблюдал, рано начал читать специальную литературу, изучал жизнь и деятельность великих художников, посещал картинные галереи, выставки. Двенадцатилетний мальчик увлекся красками, цветом, поисками собственного колорита. К своему творчеству относился с исключительной требовательностью и самокритичностью, работал постоянно и увлеченно. В деревне не ленился вставать ранним утром, чтобы написать восход солнца или пастушка в поле, не упускал случая сделать этюд при луне. Коля прилежно учился в средней художественной школе (по Е. П. Ересь).

5. Ю. Б. Гиппенрейтер приводит пример раннего, в 3,5 года пробуждения интереса к числам. Едва с ними познакомившись, ребенок проводил много времени за пишущей машинкой, печатая последовательно числа натурального ряда от 1 до 2000. Очень скоро он освоил операции сложения и вычитания, практически не задерживаясь, как другие дети, в пределах десятка. В окружении его привлекало все то, что можно было измерить или выразить числами: возраст и годы рождения родственников, вес, температура, расстояния, количество страниц в книгах, цены, железнодорожные расписания и пр. По всем этим поводам он активно спрашивал, переживал, размышлял. Персонажами его воображаемых игр становились числа, которым он приписывал свой характер и поведение. Он сам «открыл» отрицательные числа, операцию умножения.

6. Ученицу Зину в первом классе все считали тупой и бездарной: она не умела связно говорить, не знала, сколько на руках пальцев. Особенно трудно давалась ей арифметика: не умела считать даже до четырех и не имела никакого представления об отвлеченном числе, не умела производить никаких действий над числами. Складывалось впечатление, что у девочки нет памяти и отсутствует сообразительность. Учительница нашла метод, при помощи которого Зина усвоила состав и названия чисел. Учительница заметила, что девочка твердо помнит названия букв. Тогда 22 она решила каждую цифру, начиная с трех, обозначить начальной буквой и составила таблицу из рисунков, цифр и букв — наверху нарисовала морковки, под каждым рисунком - цифру, соответствующую количеству нарисованных морковок, и под ней букву, с которой начиналось название нарисованной цифры. Девочке давалось задание

найти соответствующее число. После недельных упражнений она усвоила состав и названия чисел, могла их называть и показывать без букв. Ощувив результаты своего труда, Зина начала упорно работать и поверила в себя. Учительница пристально следила за ее успехами и поощряла девочку. Зина научилась настойчивости, умению преодолевать трудности. Она сравнивалась с классом и не отличалась по способностям от сверстников (по Е. П. Ересь).

Ситуационное задание 19

Определите, где в предложенных ситуациях мы имеем дело с побудительной, а где с тормозной функцией воли.

1. Пятиклассник Вова упорно трудится над задачей по математике, потому что хочет побыстрее пойти к соседу Мише посмотреть по видеку фильм с Клодом Ван Даммом, а мама сказала, что пойти можно только после того, как будут сделаны все уроки на завтра.
2. Абитуриент-ветеран Александр Неудачников уже в шестой раз недобирает баллы для поступления на факультет психологии, поэтому будет еще упорнее готовиться для поступления в седьмой раз.
3. Студент-медик Игорь целую ночь перед экзаменом учит анатомию. Латинские названия мышц, костей и нервов путаются и забываются, но Игорь воодушевляет себя мыслью, что он должен сдать этот последний экзамен, чтобы не потерять стипендию.
4. Официант ресторана «Модерн-на-Упе» Жорж Березкин был словесно оскорблен подвыпившим Пьером Афонькиным, облит им водкой «Жириновский», получил в лицо порцию салата а-ля Цезарь, а о его смокинг Пьер вытер руки. Тем не менее официант Березкин стойко перенес содеянное в расчете на щедрые чаевые.
5. Женщина бальзаковского возраста Фаина Константиновна, вес которой составляет 150 кг, третий день сидит на диете, чтобы к субботе влезть в платье, надеть которое она собирается на свидание с Иннокентием Аркадьевичем.
6. Тринадцатилетний Боб у светофора на Варшавке моет стекла в проезжающих иномарках. Заработанные собственным трудом деньги он бережет от случайных соблазнов, чтобы к весне купить себе кожаную «косуху», как у его кумира Вилли.

Ситуационное задание 20

Ниже перечислены списки основных, положительных и отрицательных эмоциональных переживаний. Подберите к каждой эмоции из первого списка противоположную из второго списка. Положительные эмоциональные переживания: удовольствие, радость, блаженство, восторг, ликование, восхищение, гордость, самодовольство, удовлетворенность собой, уверенность, доверие, уважение, симпатия, нежность, любовь, умиление, благодарность, спокойная совесть, облегчение, состояние безопасности, предвкушение, злорадство, удовлетворенная месть. Отрицательные эмоциональные переживания: неудовольствие, горе (скорбь), тоска, печаль (грусть), уныние, скука, отчаяние, огорчение, 24 тревога, боязнь, испуг, страх, ужас, жалость, сострадание, разочарование, досада, обида, гнев, ярость, презрение, возмущение (негодование), неприязнь, зависть, злоба, ненависть, злость, ревность, неуверенность (сомнение), недоверие, смущение, стыд, раскаяние, угрызение совести, нетерпение, горечь, отвращение, омерзение.

УК-10 Способен принимать обоснованные экономические решения в различных областях жизнедеятельности

УК-10.1 Знает: основные документы, регламентирующие экономическую деятельность; источники финансирования профессиональной деятельности; принципы планирования экономической деятельности

УК-10.2 Умеет: обосновывать принятие экономических решений, использовать методы экономического планирования для достижения поставленных целей

УК-10.3 Имеет навыки: применения экономических инструментов

ФИНАНСОВОЕ ПРАВО

(семестр: 5, промежуточная аттестация: зачет)

Выберите один правильный ответ:

1. Основными источниками финансового права являются:

- а) нормативно-правовые акты;
- б) международные договоры;
- в) судебная практика.

Правильный ответ: а)

2. Принцип финансового права, заключающийся в неукоснительном следовании и соблюдении финансового законодательства – это принцип:

- а) плановости;
- б) законности;
- в) финансового контроля.

Правильный ответ: б)

3. К какому виду субъектов финансового права относятся субъекты Российской Федерации?

- а) К территориальным публичным образованиям;
- б) К коллективным субъектам;
- в) К индивидуальным субъектам.

Правильный ответ: а)

4. Запретительный метод финансового права предполагает:

- а) диспозитивные нормы, позволяющие заключать определенные соглашения;
- б) принятие государственными и муниципальными органами власти решений, обязательных для других субъектов;
- в) наличие юридических обязанностей, которые предписывают субъекту ограничиться в некоторых действиях.

Правильный ответ: в)

5. Финансовое право, как отрасль права – это:

- а) комплекс норм, регулирующих общественные отношения в сфере финансовой деятельности государства;
- б) совокупность нормативно-правовых актов, регулирующих общественные отношения в сфере финансовой деятельности государства;
- в) система научных взглядов на правоприменительную практику в сфере финансовой деятельности государства.

Правильный ответ: а)

6. Финансовое право регулирует:

- а) финансовые права и обязанности государственных субъектов;
- б) общественные отношения в области государственной финансовой деятельности;
- в) движение финансовых потоков внутри государства.

Правильный ответ: в)

7. Самые распространенные коллективные субъекты финансового права – это:

- а) предприятия и организации различных форм собственности и организационных форм;
- б) государственные органы;
- в) муниципальные образования.

Правильный ответ: а)

8. Базовые идеи и основы финансового права – это его:

- а) принципы;
- б) признаки;
- в) функции.

Правильный ответ: а)

9. Какими источниками финансового права являются различные приказы и инструкции?

- а) Законами субъектов РФ;
- б) Ведомственными;
- в) Международными.

Правильный ответ: б)

тест 10. Как соотносятся понятия субъектов финансового права и финансовых правоотношений:

- а) Понятие субъекта финансового права шире, чем понятие субъекта финансовых правоотношений;
- б) Являются синонимами;
- в) Понятие субъекта финансовых правоотношений шире, чем понятие субъекта финансового права.

Правильный ответ: а)

11. Финансовое право – это совокупность:

- а) норм права, регулирующих общественные отношения в банковской сфере;
- б) норм права, которые регулируют финансовое положение и движение денежных средств отдельных граждан;
- в) норм права, которые регламентируют деятельность государства по сбору, распределению и применению различных денежных потоков и фондов.

Правильный ответ: в)

12. Индивидуальным субъектом финансового права является:

- а) гражданин;
- б) отдельная организация;
- в) государство.

Правильный ответ: а)

13. Основной метод финансового права:

- а) властных предписаний;
- б) дозволительный;
- в) связывания.

Правильный ответ: а)

14. Как наука финансовое право представляет собой:

- а) систему норм права, которые предопределяют поведение субъектов в области финансовой деятельности государства;
- б) комплекс знаний и взглядов на нормы и категории финансового права и на практическое их применение;
- в) потенциальную возможность субъектов вступать в финансовые правоотношения.

Правильный ответ: б)

15. Объектом финансового права могут являться:

- а) деньги;
- б) финансовые правоотношения;
- в) правовой статус финансовых субъектов.

Правильный ответ: а)

16. Предметом регулирования финансового права являются:

- а) процедура эмиссии денежных средств и ценных бумаг на территории страны;
- б) общественные отношения, которые появляются в ходе финансовой деятельности государства;
- в) общественные отношения в процессе формирования и распределения бюджетных средств государства.

Правильный ответ: а)

17. Классификация финансового контроля по времени его проведения:

- а) государственный, муниципальный, внутрихозяйственный, аудиторский;
- б) предварительный, текущий и последующий;
- в) плановый, внеплановый.

Правильный ответ: б)

18. Основной формой финансового контроля, которая имеет целью установить степень финансовой законности на каком-либо объекте, является:

- а) анализ;
- б) обследование;
- в) ревизия.

Правильный ответ: в)

19. По объему деятельности ревизии подразделяются на:

- а) комплексные и тематические;
- б) фронтальные и выборочные;
- в) документальные и фактические.

Правильный ответ: а)

20. Принцип бюджетной системы России, согласно которому ассигнования из бюджета и лимиты бюджетных обязательств должны быть доведены до определенных получателей с объявлением цели их использования, - это принцип:

- а) адресности и целевого характера бюджетных средств;
- б) достоверности бюджета;
- в) подведомственности расходов бюджета.

Правильный ответ: а)

21. Каким способом осуществляется размещение государственных и муниципальных заказов без проведения торгов:

- а) аукцион;
- б) конкурс;
- в) запрос котировок.

Правильный ответ: в)

22. Задача по обеспечению граждан пособиями по временной нетрудоспособности, беременности, родам, по уходу за ребенком, на санаторно-курортное лечение и прочее возложена на:

- а) Фонд социального страхования РФ;
- б) Пенсионный фонд РФ;
- в) Фонд обязательного медицинского страхования РФ.

Правильный ответ: а)

23. В зависимости от порядка установления и введения все налоги можно разделить на:

- а) регулярные и разовые;
- б) государственные и местные;
- в) прямые и косвенные.

Правильный ответ: б)

24. Что из перечисленного не является подакцизным товаром?

- а) Газированные напитки;
- б) Табачные изделия;
- в) Дизельное топливо.

Правильный ответ: а)

25. Задолженность государства, его субъектов или муниципальных образований, которая включает основной долг, начисленные проценты и штрафные санкции, сроки уплаты которой уже наступили – это:

- а) внутренний долг;
- б) капитальный долг;
- в) текущий долг.

Правильный ответ: в)

26. Участник страхового правоотношения, который в соответствии с договором страхования уполномочен получить страховую выплату по назначению страхователя, называется:

- а) выгодоприобретателем;
- б) страховщиком;
- в) страховым агентом.

Правильный ответ: а)

27. К первому уровню банковской системы РФ относится:

- а) Банк России;
- б) кредитные организации;
- в) представительства иностранных банков.

Правильный ответ: а)

28. Каким принципом инвестиционной деятельности обусловлено право инвестора самостоятельно определять порядок, форму, объем, сферу и методы инвестирования?

- а) Принципом свободы инвестирования;
- б) Принципом государственного регулирования;
- в) Принципом плановости.

Правильный ответ: а)

29. Финансовая политика государства?

- а) Деятельность государства по распределению и перераспределению финансовых ресурсов.
- б) Система государственных мер направленных на мобилизацию финансовых ресурсов, необходимых для осуществления деятельности.
- в) Деятельность государственных органов по мобилизации финансовых ресурсов и их распределению.

Правильный ответ: б)

30. По материальному содержанию как подразделяются финансово-правовые отношения?

- а) Бюджетные.
- б) Налоговые.
- в) В сфере страхования.
- г) Все ответы правильные.

Правильный ответ: г)

31. Что является предметом финансового права?

- а) Система правовых норм, которые регулируют имущественные отношения.
- б) Система правовых норм, регулирующих гражданские отношения.
- г) Система правовых норм, которые регулируют государственные финансы
- г) Система государственных мер, регулирующих уголовные правонарушения.

Правильный ответ: г)

32. Что относится к источникам регулирования отношений в финансовом праве?

- а) Энциклопедия
- б) Конституция России
- в) Справочная литература.
- г) Законодательные и подзаконные акты

Правильный ответ: г)

33. Какие особенности отличают финансовое право от других отраслей права?

- а) Регулируют гражданские отношения.
- б) Регулируют финансовые отношения в сфере формирования, перераспределения национального дохода.
- в) Регулируют уголовные правонарушения.
- г) Регулируют правонарушения дорожного движения.

Правильный ответ: б)

34. Характеристика науки финансового права?

- а) Контролирует административные нарушения.
- б) Способствует совершенствованию финансового законодательства и финансово-правовых норм.
- в) Совершенствует гражданские правонарушения.
- г) Контролирует вопросы охраны окружающей среды.

Правильный ответ: б)

35. Функции науки финансового права?

- а) Все ответы правильные.
- б) Аналитическая.
- в) Прогнозирующая.
- г) Упреждающая.

Правильный ответ: а)

36. Связь финансового права с другими отраслями права?

- а) Гражданское право.
- б) Конституционное право.
- в) Административное право.
- г) Все ответы правильные.

Правильный ответ: г)

37. Что является источниками финансового права?

- а) Все ответы правильные.
- б) Законодательные акты.
- в) Конституция России.
- г) Нормативные акты министерств и ведомств.

Правильный ответ: а)

38. Какие виды финансово-правовых норм вы знаете?

- а) Обязывающие
- б) Запрещающие.
- в) Уполномочивающие.
- г) Все ответы правильные.

Правильный ответ: г)

39. Как подразделяются нормы финансового права по содержанию?

- а) Интеллектуальные.
- б) Материальные.
- в) Процессуальные.
- г) Все ответы правильные.

Правильный ответ: г)

40. По структуре финансово-правовые нормы состоят из?

- а) Гипотеза.
- б) Все ответы правильные.
- в) Диспозиция.
- г) Санкция.

Правильный ответ: б)

41. Бюджет предприятия это:

- а) Стандарт, с которым сравнивают достигнутые результаты предприятия.
- б) Один из способов получения всесторонней информации о деятельности предприятия.
- в) Один из способов проверки выполнения бюджетов предприятием.
- г) Оперативный финансовый план, который складывается на краткосрочный период.

Правильный ответ: г)

42. Кредитование под государственные гарантии предприятия-заемщики являются подконтрольными:

- а) Центральным банком РФ;
- б) Правительство РФ;
- в) Банку-агенту;
- г) Мировому банку.

Правильный ответ: а)

43. Назовите основное назначение налогов в государстве.

- а) Регулирования деятельности предприятий.
- б) Стимулирования деятельности предприятий.
- в) Получения средств для финансирования социальной сферы.
- г) Формирования доходов государственного бюджета.

Правильный ответ: г)

44. Финансовый бюджет включает:

- а) Бюджет денежного средства.
- б) Бюджет капитальных инвестиций.
- в) Прогнозный бухгалтерский баланс.
- г) Бюджет продаж.

Правильный ответ: а)

45. В использовании какого источника уплаты налогов более всего проявляется регулирующая функция налогов?

- а) Прибыль.
- б) Себестоимость продукции.
- в) Выручка от реализации продукции.
- г) Прибыль от реализации продукции.

Правильный ответ: а)

46. Что может быть объектами кредитования могут быть:

- а) денежные средства
- б) товарно-материальные ценности, выполненные работы или предоставленные услуги
- в) банки
- г) Все ответы неверны

Правильный ответ: б)

47. Балансовый метод — это:

- а) Экономико-математическое моделирование.
- б) Метод балансирования итоговых показателей.
- в) Нормативный метод.
- г) Увязка финансовых показателей доходной и расходной частицы финансового плана.

Правильный ответ: г)

48. Объектом лизинга могут быть:

- а) машины и оборудование, транспортные средства, средства вычислительной техники
- б) земельные участки и прочие естественные объекты;
- в) объекты аренды государственного имущества.
- г) Все ответы правильные

Правильный ответ: г)

49. На какие цели предоставляется банковский кредит

- а) Финансирование оборотного капитала.
- б) Покрытия убытков от хозяйственной деятельности.
- в) Выкуп приватизированного предприятия.
- г) Увеличения уставного фонда банка.

Правильный ответ: а)

50. Какое основное значение для государства имеет налогообложение прибыли?

- а) Обеспечить формирование доходов Государственного бюджета.
- б) Стимулировать инвестиционную деятельность предприятий.
- в) Регулировать формирование и использование прибыли предприятий.
- г) Обеспечить формирование доходов местных бюджетов.

Правильный ответ: а)

51. В ходе проведения дела о банкротстве хозяйственный суд может применить к должнику такие процедуры:

- а) реорганизационные;
- б) ликвидационные;
- в) Все ответы правильные;
- г) внесения в реестр неплатежеспособных предприятий;

Правильный ответ: в)

52. Найдите правильное определение кредитных отношений

- а) Денежные отношения, которые связанные с процессом распределения и перераспределения капитала.
- б) Денежные отношения, которые возникают в сфере производства продукции для их использования.
- в) Отношения, которые связаны с задолженностью одного из участников экономической или финансовой операции.
- г) Отношения, которые связанные с необходимостью обеспечения непрерывности изменения форм стоимости валового национального продукта в процессе его движения.

Правильный ответ: г)

53. Найдите правильное определение экономической сущности кредита:

- а) Кредит — это форма движения ссудного капитала, который предоставляется на условиях возврата.
- б) Кредит — это экономические отношения, которые возникают между кредитором и заемщиком.
- в) Кредит — это движение стоимости в сфере товарного обмена.
- г) Кредит — это ссуда в денежной или товарной формах на условиях возврата.

Правильный ответ: б)

54. По классификационному признаку — широте номенклатуры затрат выделяют бюджеты:

- а) Комплексный (сведенный) бюджет.
- б) Бюджет по финансовой деятельности.
- в) Бюджет капитальных инвестиций.

г) Функциональный (оперативный) бюджет.

Правильный ответ: а)

55. К факторам, которые определяют кризис стратегии предприятия, следует отнести такие:

- а) Недостатки организационной структуры;
- б) Неудовлетворительную структуру капитала;
- в) Лишние производственные мощности;
- г) Все ответы правильные;

Правильный ответ: г)

56. Назовите показатели, которых достаточно для вычисления суммы налога на прибыль.

- а) Прибыль предприятия.
- б) Чистая прибыль.
- в) Сумма валовых затрат.
- г) Скорректированный валовой доход.

Правильный ответ: а)

57. Назовите значение косвенных налогов для государства.

- а) Регулирования уровня цен на продукцию (работы, услуги).
- б) Регулирования объемов и структуры импорта товаров.
- в) Формирования доходов государственного бюджета.
- г) Регулирование объемов производства и реализации продукции

Правильный ответ: в)

58. В чем проявляется основное отрицательное влияние косвенных налогов на финансово-хозяйственную деятельность предприятий?

- а) Возрастают цены на товары.
- б) Возрастает себестоимость продукции.
- в) Уменьшается прибыль от реализации продукции.
- г) Уменьшается сумма чистой прибыли предприятия.

Правильный ответ: а)

59. Приватизированные предприятия кредитуются:

- а) Центральным банком РФ;
- б) Уполномоченными коммерческими банками РФ;
- в) Фондом государственного имущества РФ.
- г) Частными лицами.

Правильный ответ: б)

60. Виды кредита, которые оформляются векселем:

- а) Государственный;
- б) Коммерческий;
- в) Банковский;
- г) Потребительский;

Правильный ответ: б)

61. Санация предприятия — это:

- а) Предоставления предприятию внешней финансовой помощи;
- б) Удовлетворения требований кредиторов и выполнения обязательств перед бюджетом;
- в) Совокупность всех мероприятий, которые способны привести предприятие к финансовому оздоровлению;
- г) Все ответы правильные.

Правильный ответ: г)

62. Авальний кредит — это:

- а) Кредит, который предоставляется банками в виде гарантийной услуги;
- б) Официальное сообщение о выполнении расчетной услуги;

- в) Разновидность потребительского кредита, где как гаранты выступают члены коллектива на условиях круговой поруки;
- г) Кредит, который предоставляется одним предприятием другому.

Правильный ответ: а)

63. Ломбардный кредит — это:

- а) Кредит, который предоставляется физическими лицами одно другому;
- б) Кредит под залог депонированных в банке ценных бумаг;
- в) Кредит, который предоставляется под залог движимого имущества;
- г) Разновидность потребительского кредита.

Правильный ответ: в)

64. Факторинг — это:

- а) Купля банком у клиента права на требование долга;
- б) Деятельность коммерческого банка по поручению клиента;
- в) Посредничество в получении клиентом долга;
- г) Сдача в аренду на продолжительный срок предметов долгосрочного пользования.

Правильный ответ: а)

65. Коммерческий кредит — это экономические отношения, которые возникают между:

- а) Предприятиями;
- б) Коммерческими банками и предприятиями;
- в) Государством и коммерческими банками;
- г) Государством и предприятиями.

Правильный ответ: а)

66. Финансовое планирование включает такие этапы:

- а) Все ответы правильные.
- б) Определение потребности в капитальных инвестициях.
- в) Анализ финансовой ситуации.
- г) Составление текущих финансовых планов.

Правильный ответ: а)

67. Кто устанавливает размеры процентных ставок за выдачу кредита коммерческими банками?

- а) Правительство РФ.
- б) Центральный банк РФ.
- в) Коммерческие банки самостоятельно.
- г) Заемщики, исходя из своих интересов.

Правильный ответ: в)

68. Кредитная линия — это:

- а) соглашение, за которым банк обязуется предоставить заемщику кредиты на заранее согласованную сумму на протяжении определенного периода;
- б) это согласие, но не обязательства коммерческого банка предоставить кредит заемщику;
- в) граница, которая устанавливает максимальные и минимальные размеры и сроки выдачи кредита один заемщику;
- г) лимиты выдачи кредитов.

Правильный ответ: а)

69. При каком значении коэффициента финансовой зависимости можно считать предприятие финансово устойчивым?

- а) До 0,2;
- б) Свыше 0,2 до 0,5;
- в) Свыше 0,5 до 0,7;
- г) Свыше 0,7 до 0,9;

Правильный ответ: б)

70. Погашения кредита частями, которые уменьшаются, называется:

- а) Амортизационным.
- б) Одновременным погашением.
- в) Погашением с рассрочкой платежа.
- г) Регрессивным погашением.

Правильный ответ: а)

71. К главным факторам, которые определяют кризис стратегии предприятия, следует отнести такие:

- а) Недостатки организационной структуры;
- б) Неудовлетворительная структура капитала;
- в) Лишние производственные мощности;
- г) Все ответы правильные.

Правильный ответ: г)

72. Что такое кредитоспособность?

- а) Способность заемщика в полном объеме и в согласованный срок рассчитаться за долговыми обязательствами.
- б) Способность кредитора в полном объеме в согласованный срок предоставить кредит заемщику.
- в) Способность кредитора в полном объеме погасить свои обязательства перед клиентами.
- г) Правильного ответа нет.

Правильный ответ: а)

73. Из какого момента должны начисляться проценты за пользование кредитом?

- а) С момента подписания кредитного соглашения.
- б) С момента поступления кредита на счет заемщика.
- в) С момента погашения первой части кредита заемщика.
- г) С момента получения дохода за счет кредита.

Правильный ответ: б)

74. На какие цели запрещается выдача кредитов?

- а) На покрытие текущих затрат предприятий.
- б) На покрытие убытков от хозяйственной деятельности.
- в) На приобретение объектов приватизации.
- г) На приобретение ценных бумаг.

Правильный ответ: б)

75. У предприятия имеются признаки критической неплатежеспособности, если:

- а) Имеющихся активов в ликвидной форме недостаточно для удовлетворения в установленный срок требований, предъявленных к предприятию кредиторами;
- б) Коэффициент абсолютной ликвидности есть меньшим 0,2;
- в) Коэффициент покрытия меньше единицы и нет прибыли;
- г) В хозяйственный суд представлен иск кредиторов.

Правильный ответ: а)

76. Основное содержание реорганизации состоит в...

- а) Полном или частичном изменении собственника уставного капитала, юридического лица;
- б) Перерегистрации предприятия;
- в) Изменении организационно-правовой формы организации бизнеса;
- г) Изменении размера уставного капитала;

Правильный ответ: в)

77. К мероприятиям в рамках финансовой реструктуризации можно отнести такие:

- а) Реструктуризацию задолженности кредиторам;
- б) Сияния предприятий;
- в) Ликвидацию предприятия;
- г) Увеличения уставного капитала;

Правильный ответ: а)

78. С момента признания должника банкротом...

- а) Прекращается предпринимательская деятельность банкрота;
- б) Принимается постановление о реорганизации (ликвидацию) юридического лица — должника;
- в) Принимается постановление о санации предприятия;
- г) Признаются такими, что минули сроки всех долговых обязательств банкрота;

Правильный ответ: а)

79. В случае реорганизации должника слиянием или присоединением его к другому, устойчивому предприятию...

- 1. Бухгалтерские балансы обоих предприятий консолидируются;
- б) Задолженность предприятия-должника возмещается бывшими собственниками его корпоративных прав;
- в) Предприятие-должник исключается из государственного реестра и теряет свой юридический статус;
- г) Все имущественные права и обязанности обеих предприятий переходят к юридическому лицу, которое возникло в результате слияния (присоединения).

Правильный ответ: г)

80. Какие направления размещения оборотных средств можно отнести к высоколиквидным активам?

- а) Материальные оборотные активы.
- б) Ценные бумаги.
- в) Товары отгруженные.
- г) Деньги на банковских счетах и в кассе предприятия.

Правильный ответ: г)

81. Дело о банкротстве предприятия может быть возбуждено, если:

- а) Поступило объединенное заявление кредиторов должника;
- б) Поступило письменное заявление потенциального санатора;
- в) Поступило письменное заявление должника про его финансовую невозможность или угрозу такой невозможности;
- г) Должник не возвратил банковского кредита в обусловленный срок.

Правильный ответ: а)

82. В ходе проведения дела о банкротстве хозяйственный суд может применить к должнику такие процедуры:

- а) Реорганизационные;
- б) Ликвидационные;
- в) Все ответы правильные;
- г) Внесения в реестр неплатежеспособных предприятий;

Правильный ответ: в)

83. Финансовая санация включает:

- а) Рефинансирования дебиторской задолженности;
- б) Назначения временной администрации;
- в) Реализацию социального плана;
- г) Нет правильного ответа

Правильный ответ: а)

84. За счет средства уполномоченного банка финансируется:

- а) Приобретения ценных бумаг предприятий;
- б) Лизинговые контракты;
- в) Развитие экспортных возможностей отечественных производителей товаров;
- г) Производство крепких алкогольных напитков.

Правильный ответ: в)

85. По классификационным признакам — сферой деятельности выделяют бюджеты:

- а) Функциональный (операционный) бюджет.
- б) Сведенный (комплексный) бюджет.
- в) Стабильный бюджет.
- г) Бюджет по операционной деятельности.

Правильный ответ: а)

86. Финансовое состояние предприятия характеризуется...

- а) Совокупностью производственно-хозяйственных факторов;
- б) Системой показателей, которые отображают наличие финансовых ресурсов;
- в) Системой показателей, которые отображают наличие и формирование финансовых ресурсов;
- г) Системой показателей, которые отображают наличие, размещения и использования финансовых ресурсов;

Правильный ответ: г)

87. Финансовое состояние предприятия зависит от...

- а) Финансовой политики предприятия;
- б) Реализации продукции;
- в) Результатов производственной, коммерческой и финансово-хозяйственной деятельности предприятия;
- г) Эффективности использования финансовых ресурсов.

Правильный ответ: в)

88. Основными задачами анализа финансового состояния есть...

- а) Исследования результатов хозяйственной деятельности предприятия;
- б) Анализ бухгалтерской отчетности;
- в) Оценка ликвидности, платежеспособности, финансовой стойкости, прибыльности и эффективности использования имущества предприятия;
- г) Планирования финансовой деятельности предприятия;

Правильный ответ: в)

89. К неформальным методам финансового анализа принадлежат:

- а) Метод арифметических различий;
- б) Метод относительных чисел;
- в) Метод построения системы показателей;
- г) Нет правильного ответа.

Правильный ответ: г)

90. К формализованным методам финансового анализа принадлежат:

- а) Метод цепных подстановок;
- б) Метод процентных чисел;
- в) Психологические методы;
- г) Нет правильного ответа.

Правильный ответ: г)

91. Какие показатели характеризуют имущественное состояние предприятия?

- а) Коэффициент износа основных средств;
- б) Главный показатель прибыльности;
- в) Коэффициент покрытия запасов;
- г) Сумма хозяйственных средств, которая есть в распоряжении предприятия.

Правильный ответ: г)

92. Что такое финансовое состояние предприятия?

- а) Система показателей, которые отображают наличие, размещения и использования финансовых ресурсов;
- б) Система показателей, которые отображают ликвидность и платежеспособность предприятия;
- в) Система показателей, которые характеризуют финансовую стойкость предприятия.
- г) Нет правильного ответа

Правильный ответ: а)

93. Что такое кризисное финансовое состояние предприятия?

- а) Когда запасы и затраты обеспечиваются суммой собственных оборотных средств и долгосрочными заемными источниками;
- б) Когда запасы и затраты не обеспечиваются источниками их формирования;
- в) Когда запасы и затраты обеспечиваются за счет всех основных источников формирования запасов и затрат.
- г) Нет правильного ответа

Правильный ответ: б)

94. Коммерческий кредит — это экономические отношения, которые возникают между:

- а) Предприятиями;
- б) Коммерческими банками и предприятиями;
- в) Государством и коммерческими банками;
- г) Государством и предприятиями.

Правильный ответ: а)

95. Для устойчивого финансового состояния предприятия характерно...

- а) Собственные оборотные средства обеспечивают запасы и затраты;
- б) Запасы и затраты обеспечиваются суммой собственных оборотных средств и долгосрочным заемным средством;
- в) Запасы и затраты обеспечиваются суммой собственных оборотных средств, долгосрочными заемными источниками и краткосрочными кредитами и займами;
- г) Запасы и затраты не обеспечиваются источниками их формирования.

Правильный ответ: б)

96. Коэффициент независимости определяется как частное от деления

- а) Собственного капитала и имущества предприятия;
- б) Заемного средства и имущества;
- в) Капитала предприятия и активов;
- г) Активов и собственного капитала.

Правильный ответ: б)

97. Лизинговый кредит — это:

- а) Предоставление субъектами хозяйствования взаимного кредита в виде отсрочки платежа за проданные товары и предоставленные услуги;
- б) Предоставления субъектами хозяйствования взаимной отсрочки платежей за товарно-материальные ценности;
- в) Взаимная передача субъектами хозяйствования материальных ценностей на условиях аренды;
- г) Предоставления банком кредита на условиях отсрочки платежа;

Правильный ответ: в)

98. Предмет финансового права:

- а) отношения по поводу оборота денежных средств
 - б) отношения по поводу формирования, распределения и использования централизованных и децентрализованных фондов денежных средств
- научные представления по вопросам экономической деятельности

Правильный ответ: б)

99. Финансовая деятельность государства и муниципальных образований – это:

- а) деятельность по взиманию налогов и сборов
- б) деятельность по финансированию и кредитованию за счет средств бюджета + деятельность по сбору, распределению и использованию фондов денежных средств для достижения задач и функций государства и муниципальных образований

Правильный ответ:

100. В финансовом праве в основном используется метод:

+властных предписаний

б) согласований

рекомендаций

сочетания императивного и диспозитивного методов

Правильный ответ:

101. Финансы – это:

совокупность наличных денег на территории государства

б) совокупность финансовых институтов

+отношения по формированию, распределению и использованию фондов денежных средств

Правильный ответ:

102. Что является отличительной чертой метода финансового права:

возможность вступать в договорные отношения

б) юридическое неравенство субъектов финансовых правоотношений

возможность выбора варианта поведения из нескольких предложенных государством

Правильный ответ: б)

103. К особенностям финансово-правовых норм относятся:

+их преимущественно императивный характер

б) регулируют именно финансовые отношения

регулируют денежно-имущественные отношения

регулируют все экономические отношения

Правильный ответ: б)

104. Какой из актов может являться нормативно-правовым источником финансового права:

судебный акт суда общей юрисдикции

б) судебный акт арбитражного суда

постановление прокурора

+инструкция Министерства финансов РФ

инструкция Министерства здравоохранения и социального развития РФ

Правильный ответ: б)

105. Санкция финансово-правовой нормы – это:

обязанность субъекта финансово-правового отношения

б) мера государственного принуждения

объем правоспособности участника отношения

полномочия участника финансового правоотношения

Правильный ответ: б)

106. В финансовом праве преобладают нормы:

запрещающие

б) уполномочивающие

+обязывающие

Правильный ответ:

107. По юридической силе финансово-правовые акты подразделяются на:

+законодательные

б) нормативные

индивидуальные

+подзаконные

Правильный ответ:

108. Финансовые правоотношения – это:

+общественные отношения, возникающие в сфере финансовой деятельности государства и муниципальных образований по поводу формирования и использования централизованных и децентрализованных фондов денежных средств

б) денежные отношения, возникающие в сфере финансовой деятельности

государства и органов местного самоуправления

общественные отношения властного имущественного характера в сфере экономики

Правильный ответ:

109. Финансовая правоспособность — это:

+способность иметь финансовые права и обязанности, предусмотренные в законе

б) это способность лица самостоятельно либо через законных представителей

приобретать, осуществлять, изменять и прекращать финансовые права и

обязанности

способность лица отвечать за неисполнение и неправомерную реализацию

финансовых прав и обязанностей

Правильный ответ:

110. К публично-правовым образованиям как субъектам финансового права относятся:

органы государственной власти, организации

б) только муниципальные образования

+Российская Федерация в целом и ее субъекты, муниципальные образования

Правильный ответ:

111. Право на использование бюджетных средств относится:

к процессуальным бюджетным правам

б) к материальным бюджетным правам

правам на установление федеральных налогов и сборов

Правильный ответ: б)

112. Центральный банк РФ как субъект финансового права относится:

к публично-правовым образованиям

б) к коллективным субъектам

к индивидуальным субъектам

Правильный ответ: б)

113. Предварительный финансовый контроль осуществляется:

после проведения финансовой операции

б) во время проведения финансовой операции

+до совершения финансовой операции

Правильный ответ:

114. По результатам аудиторской проверки аудитор:

составляет акт проверки

б) выражает свое мнение в аудиторском заключении

составляет справку

Правильный ответ: б)

115. Общая цель деятельности Счетной палаты РФ:

+осуществление государственного финансового контроля за исполнением федерального бюджета

б) проведение ревизий на государственных унитарных предприятиях

противодействие легализации доходов, полученных преступным путем

Правильный ответ:

116. Целью аудита является:

а) проверка основных средств предприятия

б) проверка прибыльности и доходности производства

+выражение мнения о достоверности финансовой отчетности проверяемых лиц и соответствия порядка ведения бухгалтерского учета законодательству

Правильный ответ:

117. В чьем ведении находится Федеральное казначейство:

а) Государственной думы РФ

б) Центрального банка РФ

+Министерства финансов РФ

Правительства РФ

Правильный ответ:

118. Федеральный бюджет и бюджеты государственных внебюджетных фондов утверждаются в форме:

+федеральных законов

б) федеральных конституционных законов

указов Президента

Правильный ответ:

119. Какой из нижеперечисленных фондов не относится к государственным внебюджетным фондам:

а) Пенсионный фонд РФ

б) Фонд социального страхования РФ

+резервный фонд Правительства РФ

Правильный ответ:

120. Под бюджетом понимается:

а) бюджеты всех уровней

б) классификация расходов и доходов государства

+форма образования и расходования фондов денежных средств, предназначенных для финансового обеспечения задач и функций государства и местного самоуправления

Правильный ответ:

121. Бюджетный год начинается:

+с 1 января

б) с момента утверждения закона о бюджете

с 26 августа

Правильный ответ:

122. В Российской Федерации бюджетная система включает в себя:

а) бюджет РФ и бюджеты субъектов РФ

б) государственный бюджет и бюджеты государственных внебюджетных фондов

+бюджеты Российской Федерации, субъектов Российской Федерации и

муниципальных образований и бюджеты государственных внебюджетных фондов

Правильный ответ:

123. Финансовые правоотношения не затрагивают:

а) налоговые отношения

б) банковские отношения

в) отношения по поводу взимания административных штрафов

г) бюджетные отношения

Правильный ответ: в)

124. Отличие сбора от налога обусловлено:

а) указанные понятия не различаются

- б) наличием специальной цели и специального интереса
- в) отсутствием специальной цели и специального интереса

Правильный ответ: б)

125. Банк открыл счет филиалу коммерческой организации, не являющемуся юридическим лицом. Это счет:

- а) депозитный
- б) текущий
- в) бюджетный
- г) расчетный

Правильный ответ: б)

126. Ценная бумага, закрепляющая права ее владельца на получение части прибыли юридического лица в виде дивидендов — это:

- а) акция
- б) облигация
- в) вексель
- г) чек

Правильный ответ: а)

127. Не является функцией Банка России:

- а) совершенствование бюджетной системы, разработка проекта федерального бюджета и обеспечение его исполнения
- б) разработка и проведение единой государственной денежно-кредитной политики
- в) регистрация эмиссии ценных бумаг кредитными организациями
- г) банковское регулирование и надзор за деятельностью банков и других кредитных организаций

Правильный ответ: а)

128. Лица, являющиеся резидентами Российской Федерации, имеют ограничения в части:

- а) обязательной продажи валютной выручки кредитным учреждениям
- б) проведения текущих валютных операций
- в) перевода, ввоза и пересылки валютных ценностей в Россию при соблюдении таможенных правил

Правильный ответ: а)

129. Списание денежных средств со счета предприятия по исполнительным документам физического лица на выплату авторского вознаграждения осуществляется:

- а) в третью очередь
- б) во вторую очередь
- в) в четвертую очередь
- г) в первую очередь

Правильный ответ: б)

130. Не являются сопутствующими договорами при осуществлении лизинговых сделок:

- а) договоры купли-продажи
- б) договоры гарантии
- в) договоры поручительства
- г) договоры страхования

Правильный ответ: а)

131. Нормативные акты Банка России не издаются в форме:

- а) инструкции
- б) положения
- в) указания
- г) постановления

Правильный ответ: г)

132. Страховщик, принявший в перестрахование риски, называется:

- а) перестраховочным брокером
- б) перестраховщиком
- в) ретроцессионером
- г) перестрахователем

Правильный ответ: б)

133. Не является обязательным нормативом Банка России:

- а) минимальный размер уставного капитала для вновь создаваемых кредитных организаций
- б) максимальный размер риска на одного заемщика или группу связанных заемщиков
- в) минимальный размер риска на одного кредитора (вкладчик)
- г) предельный размер не денежной части уставного капитала

Правильный ответ: в)

134. Функция страхования, означающая, что при наступлении страхового случая и выплате обусловленной договором денежной суммы происходит полное или частичное погашение потерь, понесенных страхователями, называется:

- а) сберегательной
- б) предупредительной
- в) восстановительной
- г) контрольной

Правильный ответ: в)

135. Не относятся к предметам лизинга:

- а) здания
- б) земельный участок
- в) оборудование
- г) транспортные средства

Правильный ответ: б)

136. Федеральная комиссия по рынку ценных бумаг не имеет право:

- а) принимать решение о приостановлении или аннулировании лицензии
- б) квалифицировать ценные бумаги и определять их виды в соответствии с законодательством РФ
- в) устанавливать нормативы, обязательные для соблюдения эмитентами ценных бумаг, и правила их применения
- г) устанавливать обязательные для кредитных организаций нормативы достаточности собственных средств

Правильный ответ: г)

137. Федеральная служба налоговой полиции осуществляет:

- а) ведомственный контроль
- б) вневедомственный контроль
- в) внутрихозяйственный контроль
- г) независимый финансовый контроль

Правильный ответ: б)

138. Денежное обращение представляет собой

- а) наличное и безналичное движение денежных средств
- б) переход наличных денег в безналичную сферу расчётов
- в) движение денег в мировом пространстве

Правильный ответ: а)

139. В Российской Федерации действует режим валютного регулирования

- а) режим государственной валютной монополии

- б) режим свободноконвертируемой валюты
- в) режим валютного государственного регулирования

Правильный ответ: в)

140. Лизинг – вид инвестиционной деятельности по приобретению имущества и передаче его на основании договора лизинга физическим или юридическим лицам, предполагающий

- а) передача имущества лизингодателя безвозмездно лизингополучателю
- б) передачу имущества лизингодателя в обмен на имущество лизингополучателя
- в) выкуп имущества лизингополучателем

Правильный ответ: в)

141. С точки зрения финансового права бюджет – это

- а) форма образования и расходования денежных средств для обеспечения функций органов государственной власти разных уровней
- б) централизованный фонд денежных средств
- в) роспись доходов и расходов государства
- г) основной документ государства, его субъектов и местных образований, в котором планируются доходы и расходы на финансовый год

Правильный ответ: а)

142. Норма налогового права, согласно которой не могут устанавливаться региональные или местные налоги и (или) сборы, не предусмотренные Налоговым кодексом, относится к

- а) общим
- б) уполномочивающим
- в) запрещающим
- г) обязывающим

Правильный ответ: в)

143. Ценная бумага, закрепляющая права ее владельца на получение части прибыли юридического лица в виде дивидендов – это

- а) акция
- б) облигация
- в) вексель
- г) чек

Правильный ответ: а)

144. Избранный в стране тип валютного режима не определяет

- а) полномочия и функции органов валютного регулирования и валютного контроля
- б) ответственность за нарушение валютного законодательства
- в) направления расходования наличных валютных средств физическими лицами
- г) основные правила осуществления валютных операций

Правильный ответ: в)

145. Налог на прибыль организаций – это налог

- а) косвенный, регулирующий
- б) прямой, закрепленный
- в) прямой, регулирующий
- г) косвенный, федеральный

Правильный ответ: в)

146. Не являются участниками бюджетного процесса

- а) органы исполнительной власти
- б) коммерческие организации
- в) государственные и муниципальные унитарные предприятия
- г) распорядители бюджетных средств

Правильный ответ: б)

147. Эмитентами ценных бумаг не являются

- а) юридические лица
- б) органы исполнительной власти
- в) физические лица
- г) органы местного самоуправления

Правильный ответ: в)

148. Профессиональные участники рынка ценных бумаг не осуществляют

- а) лизинг
- б) депозитарную деятельность
- в) брокерскую деятельность
- г) клиринг

Правильный ответ: а)

149. Финансовые правоотношения не затрагивают

- а) налоговые отношения
- б) отношения по поводу взимания административных штрафов
- в) банковские отношения
- г) бюджетные отношения

Правильный ответ: б)

150. Банк открыл счет филиалу коммерческой организации, не являющемуся юридическим лицом. Это счет

- а) депозитный
- б) бюджетный
- в) текущий
- г) расчетный

Правильный ответ: в)

151. Страховщик, принявший в перестрахование риски, называется

- а) ретроцессионером
- б) перестраховщиком
- в) перестрахователем
- г) перестраховочным брокером

Правильный ответ: б)

152. Не относится к налоговым правонарушениям

- а) умышленное занижение налогооблагаемой базы
- б) использование налогоплательщиком льгот по нельготируемым видам деятельности
- в) отсутствие учета объектов налогообложения
- г) незаконная выдача должностным лицом документа о налоговой льготе

Правильный ответ: г)

153. Федеральная комиссия по рынку ценных бумаг не имеет право

- а) принимать решение о приостановлении или аннулировании лицензии
- б) квалифицировать ценные бумаги и определять их виды в соответствии с законодательством РФ
- в) устанавливать обязательные для кредитных организаций нормы достаточности собственных средств
- г) устанавливать нормы, обязательные для соблюдения эмитентами ценных бумаг, и правила их применения

Правильный ответ: в)

154. Договор перестрахования, вносящий элемент обязательности в отношения участников соответствующего договора, называется

- а) договором факультативного перестрахования
- б) договором обязательного перестрахования

Правильный ответ: б)

155. Не является функцией Центрального банка РФ в части валютного регулирования

- а) определение сферы и порядка обращения в России иностранной валюты и ценных бумаг в иностранной валюте
- б) регистрация эмиссии ценных бумаг кредитными организациями
- в) проведение всех видов валютных операций

Правильный ответ: б)

156. Порядок взыскания штрафов органами валютного контроля с физических лиц

- а) установлен в бесспорном порядке
- б) установлен в судебном порядке
- в) законодательно не установлен

Правильный ответ: б)

157. Чрезвычайный бюджет на территории РФ вводится

- а) Президентом РФ
- б) Правительством РФ
- в) Советом безопасности РФ

Правильный ответ: а)

158. Центральная фигура, обеспечивающая проведение внутривозвращенного контроля на предприятии, – это...

- а) руководитель планово-экономической службы предприятия
- б) главный бухгалтер предприятия
- в) главный бухгалтер и руководитель предприятия

Правильный ответ: в)

159. Характерные черты сбора – это...

- а) периодичность, обязательность уплаты
- б) обязательность, нерегулярность, разовый характер уплаты
- в) нет правильного ответа

Правильный ответ: б)

160. Обязательный для всех предприятий, организаций и должностных лиц порядок осуществления финансовой деятельности называется:

- а) финансовым контролем;
- б) финансовым правом;
- в) финансовым законодательством;
- г) финансовой дисциплиной.

Правильный ответ: г)

161. Правовые акты представительских и исполнительных органов государственной власти и местного самоуправления, в которых содержатся нормы финансового права называются:

- а) финансовым правом;
- б) системой финансового права;
- в) источниками финансового права;
- г) нормой финансового права.

Правильный ответ: в)

162. Совокупность денежных отношений, организованных государством, в процессе которых осуществляется формирование и использование общегосударственных фондов денежных средств с целью осуществления экономических, социальных и политических задач, называется:

- а) финансами;
- б) деньгами;
- в) государственными финансами;
- г) национальным доходом.

Правильный ответ: а)

163. Финансово-правовая норма, предписывающая запрет на выдачу подотчетных сумм, пока лицо не отчитается за ранее полученные суммы под отчет, является:

- а) обязывающей финансово-правовой нормой;
- б) запрещающей финансово-правовой нормой;
- в) уполномочивающей финансово-правовой нормой;
- г) материальной финансово-правовой нормой.

Правильный ответ: а)

164. Финансовый контроль, при котором реальные расходы систематически сопоставляются с действующими нормами, целью расходования средств, что позволяет выявить отклонения и своевременно на них отреагировать, является:

- а) предварительным финансовым контролем;
- б) текущим финансовым контролем;
- в) последующим финансовым контролем;
- г) независимым финансовым контролем.

Правильный ответ: б)

165. Совокупность нормативных актов органов центральной законодательной и исполнительной власти, регулирующих финансовые отношения, называется:

- а) финансовым контролем;
- б) финансовым правом;
- в) финансовым законодательством;
- г) финансовой дисциплиной.

Правильный ответ: в)

166. Процессы формирования, распределения и использования централизованных и децентрализованных денежных фондов публичного характера представляют собой:

- а) объекты финансового контроля;
- б) контролируемые субъекты финансового контроля;
- в) контролирующие субъекты финансового контроля;
- г) контролирующие процессы финансового контроля.

Правильный ответ: а)

167. Вид финансового контроля, предполагающий контролирующие действия, ознакомление при постановке на учет обязанных лиц, объектов, лежащих в основе исчисления денежных обязательств, представляет собой:

- а) учет;
- б) обследование;
- в) анализ;
- г) проверку.

Правильный ответ: а)

168. Отрасль права, регулирующая правовые отношения в финансовой сфере, называется:

- а) финансовым контролем;
- б) финансовым правом (правильный ответ);
- в) финансовым законодательством;
- г) финансовой дисциплиной.

Правильный ответ: б)

169. Финансово-правовые нормы, предписывающие не осуществлять действия, нарушающие или подрывающие финансовую дисциплину, называются:

- а) обязывающими финансово-правовыми нормами;
- б) запрещающими финансово-правовыми нормами (правильный ответ);
- в) уполномочивающими финансово-правовыми нормами;
- г) материальными финансово-правовыми нормами.

Правильный ответ: б)

170. Предприятия, учреждения, организации, физические лица, деятельность которых связана с движением публичных денежных фондов и у которых возникают императивные обязанности относительно формирования подобных фондов, можно объединить в понятие:

- а) объекты финансового контроля;
- б) контролируемые субъекты финансового контроля;
- в) контролирующие субъекты финансового контроля;
- г) контролирующие процессы финансового контроля.

Правильный ответ: б)

171. Целенаправленная деятельность органов государственной власти и местного самоуправления, предприятий, организаций и учреждений независимо от форм собственности, направленная на поддержание законности, финансовой дисциплины и рациональности в обеспечении реализации финансовой деятельности государства, т.е. мобилизации, распределении и использовании централизованных и децентрализованных фондов средств с целью выполнения заданий и функций государства и эффективного социально-экономического развития всех субъектов финансовых отношений, представляет собой:

- а) финансовым контролем (правильный ответ);
- б) финансовой дисциплиной;
- в) финансовой деятельностью;
- г) аудитом.

Правильный ответ: а)

172. Финансовая политика государства это...

- а) деятельность государства по распределению и перераспределению финансовых ресурсов.
- б) система государственных мер направленных на мобилизацию финансовых ресурсов, необходимых для осуществления деятельности.*
- в) деятельность государственных органов по мобилизации финансовых ресурсов и их распределению.
- г) система мер, направленных на ликвидацию безработицы.

Правильный ответ: б)

173. По материальному содержанию как подразделяются финансово-правовые отношения?

- а) бюджетные.
- б) налоговые.
- в) в сфере страхования.
- г) все ответы правильные.

Правильный ответ: г)

174. Что является предметом финансового права?

- а) Система правовых норм, которые регулируют имущественные отношения.
- б) Система правовых норм, регулирующих гражданские отношения.
- в) Система правовых норм, которые регулируют государственные финансы*
- г) Система государственных мер, регулирующих уголовные правонарушения.

Правильный ответ: в)

175. Какие особенности отличают финансовое право от других отраслей права?

- а) регулируют гражданские отношения.
- б) регулируют финансовые отношения в сфере формирования, перераспределения национального дохода.
- в) регулируют уголовные правонарушения.
- г) регулируют правонарушения дорожного движения.

Правильный ответ: б)

176. Самострахованием не является ...

- а) избежание рисков, когда это возможно
- б) самостоятельное финансирование физическими и юридическими лицами возникающих убытков
- в) создание физическими или юридическими лицами собственного материального или денежного резерва
- г) совпадение в одном лице страхователя, страховщика и застрахованного

Правильный ответ: а)

177. Страховщиками в настоящее время не могут быть ...

- а) государственные организации
- б) акционерные общества
- в) общества взаимного страхования
- г) физические лица

Правильный ответ: г)

178. Главный источник финансовых ресурсов коммерческих банков в России

- а) кредиты ЦБ
- б) депозиты юридических лиц
- в) поступления от ценных бумаг
- г) депозиты физических лиц

Правильный ответ: г)

179. Кассовым операциям не свойственно

- а) прием денег
- б) выдача денег
- в) перевод денег
- г) хранение денег

Правильный ответ: в)

180. К видам социального страхования не относят страхование...

- а) пособий
- б) пенсий
- в) от несчастных случаев
- г) туристов, выезжающих за рубеж

Правильный ответ: г)

181. Страховая сумма — это ...

- а) сумма, выплачиваемая страхователю с наступлением страхового случая
- б) сумма, выплачиваемая страхователем страховщику
- в) стоимость страхового объекта, принимаемая для расчетов страхования
- г) стоимость утраченных ценностей

Правильный ответ: в)

182. Перестрахование представляет собой ...

- а) участие в одном договоре страхования нескольких страховщиков
- б) перенос страхового риска одним страховщиком на другого
- в) страхование одного объекта несколькими страхователями
- г) сочетание добровольного и обязательного страхования

Правильный ответ: б)

183. Что такое курс продажи иностранной валюты?

- а) курс, по которому банк готов купить иностранную валюту;

- б) курс, по которому банк готов продать иностранную валюту;
- в) курс, по которому клиент банка продает ему иностранную валюту.

Правильный ответ: б)

184. Что такое валютный курс?

- а) стоимость национальной денежной единицы;
- б) покупательная способность денежной единицы;
- в) цена денежной единицы одной страны, выраженная в денежной единице другой страны (или в международной денежной единице).
- г) соотношение валют по их золотому содержанию;
- д) соотношение валют по их покупательной способности.

Правильный ответ: в)

185. Что такое валютная котировка?

- а) соотношение валют;
- б) порядок установления курсовых соотношений между валютами;
- в) цена денежной единицы одной страны, выраженная в денежных единицах другой страны;
- г) определение пропорций обмена валют.

Правильный ответ: г)

186. В какой форме выпускается национальная валюта?

- а) только в наличной форме;
- б) только в безналичной форме;
- в) в наличной и безналичной форме.

Правильный ответ: в)

187. Что такое полная конвертируемость национальной валюты?

- а) отсутствие ограничений по текущим международным операциям;
- б) отсутствие ограничений по международным операциям, связанным с движением капиталов;
- в) отсутствие всех видов валютных ограничений.

Правильный ответ: в)

188. Виды операций, которые не относятся к посредническим...

- а) доверительное управление ценностями клиентов
- б) учет коммерческих векселей
- в) консультирование клиентов
- г) лизинг

Правильный ответ: а)

190. Депозитный сертификат отличается от сберегательного сертификата...

- а) характером депонирования средств
- б) сроком действия
- в) владельцами
- г) качеством после окончания срока действия

Правильный ответ: в)

191. Что такое валютная интервенция?

- а) покупка центральным банком ценных бумаг;
- б) продажа центральным банком ценных бумаг;
- в) покупка и продажа центральным банком иностранной валюты.

Правильный ответ: в)

192. Что такое обратная (косвенная) котировка?

- а) котировка, при которой курс единицы иностранной валюты выражается в национальной;
- б) котировка, при которой курс единицы национальной валюты выражается в иностранной;
- в) официальная валютная котировка.

Правильный ответ: б)

193. Каковы особенности режима плавающего валютного курса?

- а) курс устанавливается центральным банком;
- б) курс устанавливается коммерческими банками;
- в) курс меняется под влиянием спроса и предложения на валюту;
- г) курс не зависит от спроса и предложения на валюту.

Правильный ответ: в)

194. Основные формы проведения страхования

- а) коммерческая и некоммерческая
- б) обязательная и добровольная
- в) коллективная и индивидуальная
- г) личная и имущественная

Правильный ответ: б)

195. Функция, не относящаяся к функциям страхования

- а) предупредительная
- б) фискальная
- в) контрольная
- г) мобилизационная

Правильный ответ: б)

196. Основные функции финансов:

- а) распределительная, регулирующая, контрольная;
- б) оценочная, регулирующая, контрольная;
- в) распределительная, стимулирующая, регулирующая, политическая, социальная;
- г) контрольная, интеграционная, распределительная, стимулирующая.

Правильный ответ: а)

197. Можно ли считать корректным следующее утверждение:

"Финансовую деятельность осуществляют все без исключения государственные органы, так как выполнение функций государства по всем их направлениям связано с использованием финансов".

- а) да;
- б) нет;
- в) корректно лишь в отношении органов представительной и исполнительной власти;
- г) корректно лишь в отношении органов исполнительной власти.

Правильный ответ: б)

198. Существует мнение, что содержание финансовой деятельности государства и муниципальных образований выражается в осуществлении функций по планомерному образованию (формированию), распределению и использованию денежных фондов. Верно ли подобное утверждение:

- а) да, верно;
- б) верно лишь применительно к финансовой деятельности государства;
- в) верно лишь применительно к финансовой деятельности муниципальных образований;
- г) верно лишь в части формирования и распределения денежных фондов.

Правильный ответ: а)

199. Из числа предложенных утверждений выберите правильные утверждения: "Финансы - это:

- а) совокупность экономических отношений, возникающих по поводу образования, распределения и использования денежных фондов государства и муниципальных образований (финансы – это не совокупность, а система экономических отношений);

- б) совокупность товарно-денежных отношений между субъектами социального общения;
- в) совокупность фондов денежных средств государства и муниципальных образований;
- г) денежные средства, валютные ценности, ценные бумаги.

Правильный ответ: а)

200. Финансовый институт - это:

- а) совокупность экономических отношений;
- б) совокупность финансовых отношений;
- в) совокупность денежных фондов;
- г) совокупность правовых норм, регулирующих определенную группу отношений в сфере финансовой деятельности - финансово-правовой институт.

Правильный ответ: г)

201. Властность финансово-правового регулирования приводит к преобладанию в таком регулировании:

- а) запретов;
- б) позитивных обязываний;
- в) дозволений.

Правильный ответ: а)

202. Финансово-правовыми институтами не являются группы норм, регулирующих следующие отношения:

- а) бюджетные;
- б) налоговые;
- в) неналоговые;
- г) по валютному регулированию.

Правильный ответ: в)

203. Какие из утверждений корректны:

- а) финансовое право - самостоятельная отрасль публичного права;
- б) финансовое право - отрасль административного права;
- в) финансовое право - комплексная отрасль права, включающая нормы конституционного, гражданского, административного права;
- г) метод финансового права основан на равенстве сторон.

Правильный ответ: а)

204. Финансово-правовые нормы подразделяются на: обязывающие, запрещающие, уполномочивающие (управомочивающие). По какому классификационному основанию осуществлена такая группировка?

- а) в зависимости от специализации в процессе правового регулирования;
- б) в зависимости от содержания;
- в) в зависимости от временного критерия;
- г) в зависимости от способа воздействия на участников финансовых отношений.

Правильный ответ: г)

205. Как соотносятся между собой понятия "субъект финансового права" и "субъект финансового правоотношения"?

- а) тождественные понятия;
- б) субъект финансового права - более широкое понятие, чем субъект финансового правоотношения;
- в) субъект финансового правоотношения - более широкое понятие, чем субъект финансового права.

Правильный ответ: б)

206. Какой из перечисленных органов выполняет следующие задачи: - проведение экспертизы проектов федеральных законов, иных нормативных актов, предусматривающих расходы, покрываемые за счет средств бюджета; -

оценки обоснованности доходных и расходных статей федерального бюджета и бюджетов федеральных внебюджетных фондов; - определение целесообразности расходов государственных средств и использования федеральной собственности; - осуществление контроля за законностью и своевременностью движения средств бюджета в центральном банке, уполномоченных банках и иных финансово-кредитных учреждениях:

- а) счетная палата РФ;
- б) федеральное казначейство;
- в) Министерство финансов РФ;
- г) ЦБ РФ;
- д) Министерство имущественных отношений.

Правильный ответ: а)

207. Какой из ниже перечисленных органов совместно с Правительством РФ разрабатывает и представляет на рассмотрение Государственной Думы основные направления денежно-кредитной политики, обслуживает счета бюджетов, осуществляет функции генерального агента по государственным ценным бумагам РФ?

- а) Министерство финансов РФ;
- б) Банк России;
- в) федеральное казначейство;
- г) коммерческие банки.

Правильный ответ: б)

208. Вправе ли кредитные организации обслуживать счета бюджетов?

- а) да, если об этом поступает просьба главных распорядителей бюджетных средств;
- б) да, если об этом есть просьба Правительства РФ;
- в) да, в случае отсутствия учреждений банка России на соответствующей территории или невозможности выполнения или этих функций;
- г) нет, не вправе.

Правильный ответ: в)

209. При получении за счет внебюджетных источников средств бюджетное учреждение:

- а) вправе самостоятельно расходовать их (ч.2 п.6 ст.161 БК);
- б) вправе расходовать их с согласия распорядителя бюджетных средств;
- в) вправе расходовать их с согласия только главного распорядителя бюджетных средств.

Правильный ответ: а)

210. Какой из ниже перечисленных федеральных государственных органов обладает следующими бюджетными полномочиями: составляет сводную бюджетную роспись федерального бюджета; разрабатывает прогноз консолидированного бюджета Российской Федерации; по поручению Правительства РФ разрабатывает Программу государственных внутренних заимствований РФ, условия выпуска и размещения государственных займов, выступает в качестве эмитента государственных ценных бумаг, проводит регистрацию эмиссии государственных ценных бумаг субъектов РФ и муниципальных ценных бумаг; осуществляет методическое руководство по бухгалтерскому учету и отчетности; ведет государственные книги (реестры) внутреннего и внешнего долга РФ.

- а) МВД РФ;
- б) Центральный банк РФ;
- в) Министерство экономического развития и торговли;
- г) Министерство финансов РФ.

Правильный ответ: г)

211. Какое должностное лицо имеет исключительное право давать разрешение на совершение следующих действий: " утверждение лимитов бюджетных обязательств для главных распорядителей средств федерального бюджета; " предоставление бюджетных ссуд из средств федерального бюджета; " введение режима сокращения расходов федерального бюджета при условии недостатка поступлений не более 5% утвержденных поступлений в федеральный бюджет.

- а) Президент РФ;
- б) Председатель Правительства РФ;
- в) Министр финансов РФ;
- г) Председатель Счетной палаты Российской Федерации;

Правильный ответ: в)

212. Государственная Дума рассматривает проект федерального закона о федеральном бюджете на очередной финансовый год:

- а) в двух чтениях;
- б) в трех чтениях;
- в) в четырех чтениях;
- г) Вопрос решается на согласительной комиссии с участием представителей Президента РФ и Правительства РФ.

Правильный ответ: в)

213. Какие из ниже перечисленных принципов можно отнести к числу особенных принципов бюджетного процесса:

- а) единство бюджетной системы;
- б) самостоятельность бюджетов;
- в) ежегодность бюджетов;
- г) сбалансированность бюджетов.

Правильный ответ: в)

214. Правительство РФ вносит на рассмотрение Государственной Думы проект федерального закона о внесении изменений и дополнений в федеральный закон о федеральном бюджете в случае снижения (роста) ожидаемых поступлений в федеральный бюджет, что может привести к изменению финансирования по сравнению с утвержденным более чем на:

- а) 5%;
- б) 10%;
- в) 15%;
- г) 20%.

Правильный ответ: б)

215. В каких случаях получатель бюджетных средств обретает право принятия денежных обязательств по осуществлению расходов и платежей?

- а) уведомления о бюджетных ассигнованиях на период действия утвержденного бюджета;
- б) доведения до него лимитов бюджетных обязательств;
- в) утверждения сметы доходов и расходов бюджетного учреждения;
- г) с момента вступления в силу закона (решения) о бюджете.

Правильный ответ: г)

216. Правительство должно внести на рассмотрение Государственной Думы РФ проект федерального закона о федеральном бюджете на очередной финансовый год не позднее:

- а) 24 часов 26 августа текущего года;
- б) 12 часов 26 августа текущего года;
- в) 12 часов 1 сентября текущего года;
- г) 24 часов 1 сентября текущего года.

Правильный ответ: а)

217. Доходы, фактически полученные бюджетными учреждениями от платных услуг и иной предпринимательской деятельности при исполнении бюджета сверх утвержденных законом (решением) о бюджете и сверх сметы доходов и расходов, направляются на:

- а) уменьшение размера дефицита бюджета;
- б) финансирование расходов данных бюджетных учреждений (ст.232 БК);
- в) 50% направляется в бюджет и 50% - на финансирование расходов данных бюджетных учреждений.

Правильный ответ: б)

218. Лица, на которых в соответствии с Налоговым кодексом РФ возложены обязанности по исчислению, удержанию у налогоплательщика и перечислению в соответствующий бюджет (внебюджетный фонд) налогов именуются:

- а) плательщиками налогов;
- б) налоговыми агентами;
- в) сборщиками налогов;
- г) налоговыми полицейскими.

Правильный ответ: б)

219. В каком из ниже перечисленных органов осуществляется регистрация условий эмиссии ценных бумаг субъектов РФ и муниципальных ценных бумаг:

- а) в Правительстве РФ;
- б) в Министерстве юстиции РФ;
- в) в Министерстве финансов РФ;
- г) в Банке России.

Правильный ответ: в)

220. Изменение сроков действия ранее выпущенных займов называется:

- а) аннулированием долга;
- б) конверсией займа;
- в) консолидацией займа;
- г) диверсификацией займа.

Правильный ответ: в)

221. Какие из ниже перечисленных утверждений являются верными?

- а) централизованные государственные расходы осуществляются за счет средств бюджета;
- б) централизованные государственные расходы осуществляются за счет средств внебюджетных фондов;
- в) централизованные государственные расходы осуществляются за счет средств государственных унитарных предприятий;
- г) децентрализованные расходы осуществляются муниципальными образованиями.

Правильный ответ: а)

222. Возможно ли финансирование государственных (муниципальных) расходов на возмездной и возвратной основе?

- а) да, возможно;
- б) нет, невозможно;
- в) возможно в случаях, установленных законодательствами;
- г) возможно в случаях, предусматриваемых в договорах;

Правильный ответ: в)

223. Часть расходов бюджетов, обеспечивающая инновационную и инвестиционную деятельность, включающая стадии расходов, предназначенные для инвестиций в действующие или вновь создаваемые

предприятия, организации и учреждения в соответствии с утвержденными инвестиционными программами, именуются:

- а) капитальными расходами;
- б) текущими расходами;
- в) непредвиденными расходами;
- г) резервными расходами.

Правильный ответ: а)

224. На каких условиях может быть предоставлен бюджетный кредит юридическим лицам, не являющимися государственными или муниципальными унитарными предприятиями?

- а) на условиях гарантии со стороны органа исполнительной власти;
- б) на условиях возмездности и возвратности при предоставлении заемщиком обеспечения исполнения своего обязательства по возврату данного кредита;
- в) на основании Указа Президента РФ;
- г) на основании постановления Правительства РФ.

Правильный ответ: б)

225. Выберите один правильный ответ из предлагаемых вариантов: Покупательная способность денег:

- а) поднимается с ростом цен;
- б) может повышаться и понижаться;
- в) всегда остается постоянной.

Правильный ответ: б)

226. Какой из ниже перечисленных органов реализует следующие задачи: осуществляет государственный контроль за реализацией алмазного сырья; организует пробирный надзор; участвует в формировании Государственного фонда драгоценных металлов и драгоценных камней; по заданиям правоохранительных органов проводит документальные ревизии финансово-хозяйственной деятельности предприятий и организаций.

- а) Центральный банк РФ;
- б) Государственный таможенный комитет РФ;
- в) Счетная палата РФ;
- г) Министерство финансов РФ.

Правильный ответ: г)

227. Какие из ниже перечисленных типов валютных режимов используются для проведения валютной политики внутри и за рубежом?

- а) режим государственной валютной монополии;
- б) режим валютного государственного регулирования;
- в) режим свободно конвертируемой валюты.

Правильный ответ: б)

228. Какое из ниже перечисленных утверждений, касающееся государственного кредита, является верным?

- а) государственный кредит является одним из основных инструментов для решения проблем достижения баланса денежных доходов и расходов;
- б) государственный кредит ничем не отличается от банковского и коммерческого кредита по своей сущности (отличие – условия сделки, целевое назначение, способность сокращать или увеличивать денежную массу);
- в) аккумулированные посредством государственного кредита дополнительные финансовые ресурсы участвуют в кругообороте производственного капитала.

Правильный ответ: а)

229. Предельный объем расходов на обслуживание государственного долга субъекта РФ или муниципального долга, утвержденный законом (решением) о бюджете соответствующего уровня, не должен превышать:

- а) доходов бюджета;
- б) 5% объема расходов бюджета;
- в) 10% объема расходов бюджета;
- г) 15% объема расходов бюджета

Правильный ответ: г)

230. Предельный объем государственного долга субъекта РФ, муниципального долга не должен превышать:

- а) объем доходов соответствующего бюджета;
- б) объем доходов соответствующего бюджета без учета финансовой помощи из бюджетов других уровней бюджетной системы РФ (ст.107 БК);
- в) 50% объема доходов соответствующего бюджета без учета внешних заимствований;
- г) 50% объема доходов соответствующего бюджета без учета финансовой помощи из бюджетов других уровней бюджетной системы РФ.

Правильный ответ: б)

231. Какое из нижеприведенных утверждений, касающееся правового статуса Центрального банка (Банка России) является верным?

- а) Банк России включен в систему органов исполнительной власти;
- б) главная цель ЦБ РФ - получение прибыли;
- в) Банк России в пределах возложенных на него функций и полномочий независим в своей деятельности от органов государственной власти;
- г) Банк России может быть объявлен банкротом только по решению Высшего Арбитражного Суда РФ по иску Генерального прокурора РФ.

Правильный ответ: в)

232. Функцией денег является:

- а) распределение стоимости;
- б) образование финансовых фондов;
- в) средство обращения;
- г) замедление инфляции.

Правильный ответ: в)

233. Могут ли храниться в кассах предприятий (учреждений, организаций) деньги сверх установленного им лимита?

- а) нет, не могут;
- б) могут, если есть письменное распоряжение руководителя предприятия;
- в) могут только в случаях и на условиях устанавливаемых нормативными актами Правительства РФ;
- г) могут по согласованию с обслуживающим банком.

Правильный ответ: а)

234. Деньги являются:

- а) средством платежа;
- б) средством накопления стоимости;
- в) нет верного ответа.

Правильный ответ: а)

235. Установлены ли ограничения на расчеты в наличной денежной форме в РФ:

- а) нет, не установлены;
- б) установлены в расчетах между физическими лицами за один расчетный день;
- в) установлены в расчетах между юридическими лицами за один расчетный день.

Правильный ответ: в)

236. Денежное обращение представляет собой

- а) наличное и безналичное движение денежных средств

б) переход наличных денег в безналичную сферу расчётов

в) движение денег в мировом пространстве

Правильный ответ: а)

237. В Российской Федерации действует режим валютного регулирования

а) *режим валютного государственного регулирования*

б) режим свободно конвертируемой валюты

в) режим государственной валютной монополии

Правильный ответ: а)

238. Лизинг – вид инвестиционной деятельности по приобретению имущества и передаче его на основании договора лизинга физическим или юридическим лицам, предполагающий

а) *выкуп имущества лизингополучателем*

б) передача имущества лизингодателя безвозмездно лизингополучателю

в) передачу имущества лизингодателя в обмен на имущество лизингополучателя

Правильный ответ: а)

239. С точки зрения финансового права бюджет – это

а) роспись доходов и расходов государства

б) *форма образования и расходования денежных средств для обеспечения функций органов государственной власти разных уровней*

в) централизованный фонд денежных средств

г) основной документ государства, его субъектов и местных образований, в котором планируются доходы и расходы на финансовый год

Правильный ответ: б)

240. Норма налогового права, согласно которой не могут устанавливаться региональные или местные налоги и (или) сборы, не предусмотренные Налоговым кодексом, относится к

а) уполномочивающим

б) общим

в) *запрещающим*

г) обязывающим

Правильный ответ: в)

241. Ценная бумага, закрепляющая права ее владельца на получение части прибыли юридического лица в виде дивидендов – это

а) вексель

б) облигация

в) *акция*

г) чек

Правильный ответ: в)

242. Избранный в стране тип валютного режима не определяет

а) основные правила осуществления валютных операций

б) *направления расходования наличных валютных средств физическими лицами*

в) полномочия и функции органов валютного регулирования и валютного контроля

г) ответственность за нарушение валютного законодательства

Правильный ответ: б)

243. Не относятся к предметам лизинга

а) транспортные средства

б) оборудование

в) *земельный участок*

г) здания

Правильный ответ: в)

244. Налог на прибыль организаций – это налог

а) косвенный, федеральный

- б) прямой, закрепленный
- в) *прямой, регулирующий*
- г) косвенный, регулирующий

Правильный ответ: в)

245. Не являются участниками бюджетного процесса

- а) государственные и муниципальные унитарные предприятия
- б) *коммерческие организации*
- в) органы исполнительной власти
- г) распорядители бюджетных средств

Правильный ответ: б)

Выберите несколько правильных ответов:

1. По сфере финансовой деятельности выделяют следующие виды контроля:

- а) оперативный;
- б) страховой;
- в) налоговый;
- г) валютный.

Правильный ответ: б), в), г)

2. Каковы особенности режима фиксированного валютного курса?

- а) курс устанавливается центральным банком;
- б) курс устанавливается коммерческими банками;
- в) курс устанавливается операторами валютного рынка;
- г) курс не зависит от спроса и предложения на валюту.

Правильный ответ: а), г)

3. Финансы отличаются от денег:

- а) по объему;
- б) по содержанию;
- в) по выполняемым функциям;
- г) не имеют существенных отличий.

Правильный ответ: б), в)

4. В состав финансовой системы Российской Федерации входят:

- а) федеральный бюджет;
- б) бюджеты субъектов РФ;
- в) местные бюджеты муниципальных образований;
- г) финансы граждан;

Правильный ответ: а), б), в)

5. К органам исполнительной власти специальной компетенции, осуществляющим финансовую деятельность, относятся:

- а) Правительство РФ;
- б) Министерство финансов РФ;
- в) Министерство по налогам и сборам;
- г) Федеральные органы налоговой полиции.

Правильный ответ: а), б)

6. Какие из ниже перечисленных задач не свойственны федеральному казначейству:

- а) организация, осуществление и контроль за исполнением федерального бюджета, управление доходами и расходами этого бюджета на открываемых в банках счетах казначейства, исходя из принципа единства кассы;
- б) регулирование финансовых отношений между федеральным бюджетом и государственными внебюджетными фондами;

в) предоставление высшим законодательным и исполнительным органам государственной власти отчетности о финансовых операциях Правительства РФ по федеральному бюджету, о состоянии бюджетной системы РФ;

г) проведение эмиссии денежных знаков;

Правильный ответ: б), г)

7. Министерство РФ по налогам и сборам не выполняет следующих задач:

а) разработка и осуществление налоговой политики;

б) контроль за соблюдением законодательства о предпринимательской деятельности, применение контрольно-кассовых машин при осуществлении денежных расчетов с населением;

в) защита сотрудников от противоправных посягательств;

г) проведение предварительного следствия по налоговым преступлениям

Правильный ответ: в), г)

8. Какие утверждения, касающиеся правового статуса Центрального банка РФ, являются неверными:

а) Центральный банк РФ подотчетен Государственной Думе Федерального собрания РФ;

б) монополией Банка России является осуществление эмиссии наличных денег и организация их обращения;

в) Банк России является федеральным органом исполнительной власти;

г) Банк России может быть объявлен банкротом по решению Высшего Арбитражного Суда только с согласия Совета Федерации.

Правильный ответ: в), г)

9. К правовым формам финансовой деятельности государства относятся:

а) утверждение сметы бюджетного учреждения;

б) принятие закона о бюджете на год;

в) финансовый анализ;

г) разъяснение финансового законодательства.

Правильный ответ: а), б)

10. Какие из ниже перечисленных отношений, входящих в предмет финансового права, сгруппированы по субъективному критерию:

а) между РФ, ее субъектами и местными административно-территориальными единицами в лице соответствующих органов представительной и исполнительной власти, возникающие в связи с распределением финансовых ресурсов;

б) отношения по контролю за движением финансовых ресурсов государства и муниципальных образований;

в) между финансово-кредитными органами и юридическими и физическими лицами в связи с образованием и распределением государственных кредитных ресурсов и централизованных страховых фондов;

г) между государственными предприятиями, учреждениями и их вышестоящими органами управления в связи с распределением и использованием бюджетных и кредитных ресурсов;

Правильный ответ: а), в), г)

11. Какие из перечисленных актов не относятся к источникам финансового права:

а) Конституция РФ;

б) федеральные законы;

в) нормативные акты бывшего СССР

г) акты финансово-кредитных органов.

Правильный ответ: в), г)

12. Какие из ниже перечисленных признаков характеризуют специфику финансово-правовых норм?

- а) имеют строго целевое назначение;
- б) носят публичный характер;
- в) характеризуются нестабильностью;
- г) в большинстве случаев носят императивный характер;

Правильный ответ: б), в)

13. Какие из перечисленных признаков характеризуют особенности финансовых правоотношений:

- а) возникают в процессе финансовой деятельности государства и органов местного самоуправления;
- б) являются формой реализации публичных интересов;
- в) являются разновидностью имущественных отношений;
- г) являются отношениями власти и подчинения.

Правильный ответ: а), в), г)

14. Какие из ниже перечисленных методов могут быть отнесены к методам финансового контроля:

- а) документальные и фактические ревизии;
- б) проверки тематические и фронтальные;
- в) надзор;
- г) анализ финансовой деятельности.

Правильный ответ: а), б), г)

15. Какие из утверждений, касающиеся государственного бюджета, являются верными?

- а) бюджет утверждается Президентом РФ
- б) средства государственного бюджета - часть государственной казны;
- в) бюджет - основной финансовый план государства;
- г) составной частью государственного бюджета является государственная казна;

Правильный ответ: а), в), г)

16. Какие из ниже перечисленных принципов присущи бюджетной системе РФ:

- а) единство бюджетной системы;
- б) разграничение доходов и расходов между уровнями бюджетной системы;
- в) самостоятельность бюджетов;
- г) включение нижестоящих бюджетов в состав бюджетов вышестоящего уровня;

Правильный ответ: а), б), в)

17. При рассмотрении в каком чтении проекта федерального закона о федеральном бюджете внесение в него поправок не допускается?

- а) во втором чтении;
- б) в третьем чтении;
- в) в четвертом чтении;
- г) при проведении закрытых слушаний.

Правильный ответ: б), в)

18. Исполнение бюджетов по доходам предусматривает:

- а) перечисление и зачисление доходов на единый счет бюджета;
- б) распределение в соответствии с утвержденным бюджетом регулирующих доходов;
- в) составление и утверждение бюджетной росписи;
- г) возврат излишне уплаченных в бюджет сумм доходов.

Правильный ответ: а), г)

19. В каких случаях орган исполнительной власти может принять решение о введении режима сокращения расходов бюджета:

- а) не может;
- б) в случае принятия Указа Президента РФ;

в) в случае снижения объема поступлений доходов бюджета или поступлений из источников финансирования дефицита бюджета, что приводит к неполному по сравнению с утвержденным бюджетом финансированию расходов не более чем на 10% годовых назначений (ст.229 БК);

г) в случае введения режима чрезвычайного или особого положения.

Правильный ответ: в), г)

20. Какие из ниже перечисленных мер могут быть применены к нарушителям бюджетного законодательства:

а) исправительные работы;

б) наложение штрафа;

в) административный арест;

г) приостановление операций по счетам в кредитных организациях;

Правильный ответ: б), г)

21. Какие из ниже перечисленных утверждений, раскрывающих правовой режим целевых бюджетных фондов, являются правильными?

а) целевой бюджетный фонд - один из элементов бюджетной системы;

б) бюджетный фонд действует в течение года, после чего прекращает свое существование или создается вновь;

в) средства бюджетного фонда используются по отдельной смете;

г) целевое использование средств данного фонда определяют Президент РФ и Правительство РФ.

Правильный ответ: а), б)

22. Какие из ниже перечисленных утверждений, характеризующих правовой режим государственных внебюджетных фондов, являются верными:

а) бюджеты государственных внебюджетных фондов и территориальных государственных внебюджетных фондов включены в бюджетную систему РФ;

б) государственный внебюджетный фонд - фонд денежных средств, образуемый вне федерального бюджета и бюджетов субъектов РФ;

в) все государственные внебюджетные фонды действуют в течение года, после чего прекращают свое существование или создаются вновь;

г) направления расходования средств внебюджетных фондов определяются в законе о бюджете на очередной финансовый год.

Правильный ответ: а), б)

23. Какие из ниже приведенных утверждений, касающихся правового режима финансов государственных и муниципальных предприятий, являются корректными?

а) финансы предприятий являются исходной основой для всей финансовой системы страны;

б) финансы предприятий - децентрализованные финансовые ресурсы;

в) финансовые отношения предприятия возникают лишь в связи с уплатой налогов и неналоговых платежей в бюджет;

г) финансовая деятельность предприятия направлена на формирование и использование целевых внутрихозяйственных фондов.

Правильный ответ: б), г)

24. К числу финансово-правовых отношений, возникающих на государственных и муниципальных предприятиях, относятся:

а) правоотношения по уплате налогов в бюджет;

б) правоотношения по уплате в бюджет неналоговых платежей;

в) правоотношения по поводу оплаты труда руководителя предприятия;

г) правоотношения по поводу купли-продажи сырья, материалов, готовой продукции.

Правильный ответ: а), б)

25. Какие из нижеприведенных утверждений правильно характеризуют порядок предоставления бюджетных ассигнований государственным и муниципальным унитарным предприятиям?

- а) бюджетные кредиты предоставляются государственным и муниципальным предприятиям на условиях и в пределах лимитов, которые предусмотрены соответствующими бюджетами
- б) решение о выделении средств казенному предприятию из бюджета принимает Министерство финансов РФ на основании обращения уполномоченного органа;
- в) решение о выделении средств из федерального бюджета казенному предприятию принимает Президент РФ по предоставлению Правительства РФ;
- г) бюджетные средства выделяются казенному предприятию при недостаточности собственных средств и лишь на следующие цели: реализацию плана развития завода; содержание объектов социальной инфраструктуры; компенсацию убытков от выполнения плана-заказа.

Правильный ответ: а), б)

26. Укажите, какие из нижеприведенных утверждений, касающихся порядка распределения прибыли государственных и муниципальных унитарных предприятиях, являются верными:

- а) порядок распределения прибыли на государственных и муниципальных унитарных предприятиях одинаковый;
- б) порядок распределения прибыли на государственных и муниципальных унитарных предприятиях различен;
- в) государственные и муниципальные унитарные предприятия на праве хозяйственного ведения распределяют прибыль самостоятельно;
- г) государственные и муниципальные унитарные предприятия на праве хозяйственного ведения самостоятельно распоряжаются частью полученной прибыли после уплаты налогов и перечисления в бюджет доли, устанавливаемой собственником.

Правильный ответ: б), г)

27. Какие из ниже перечисленных элементов законодатель относит к элементам налогообложения?

- а) налогоплательщики;
- б) плательщики сборов;
- в) налоговые органы;
- г) объекты налогообложения;

Правильный ответ: а), б), г)

28. Способами обеспечения исполнения обязанности по уплате налогов и сборов являются:

- а) залог имущества;
- б) поручительство;
- в) общественные работы;
- г) административный арест.

Правильный ответ: а), б)

29. Характерными чертами страхования являются:

- а) постоянный характер отношений;
- б) вероятностный характер отношений;
- в) возвратность средств;
- г) безвозвратность средств.

Правильный ответ: б), в)

30. Государственные доходы находятся в собственности:

- а) Российской Федерации;
- б) субъектов РФ;

- в) муниципальных образований;
 г) Президента РФ.
 Правильный ответ: а), б)

Задания на установление соответствия

1. Установите соответствие между группой и субъектом финансового права

1. государство и его территориальные подразделения	1. финансово-промышленные группы
2. коллективные субъекты	2. Российская Федерация
3. индивидуальные субъекты	3. индивидуальные предприниматели

Правильный ответ: 1 – 2, 2 – 1, 3 – 3.

2. Установите соответствие между группой и субъектом финансового права

1. государство и его территориальные подразделения	1. главы крестьянских (фермерских) хозяйств
2. коллективные субъекты	2. финансово-промышленные группы
3. индивидуальные субъекты	3. муниципальные образования

Правильный ответ: 1 – 3, 2 – 2, 3 – 1.

3. Установите соответствие между группой и субъектом финансового права

1. государство и его территориальные подразделения	1. финансово-промышленные группы
2. коллективные субъекты	2. граждане РФ
3. индивидуальные субъекты	3. органы государственной власти

Правильный ответ: 1 – 3, 2 – 1, 3 – 2.

4. Установите соответствие между группой и субъектом финансового права

1. государство и его территориальные подразделения	1. финансово-кредитные органы
2. коллективные субъекты	2. финансово-промышленные группы
3. индивидуальные субъекты	3. иностранные граждане

Правильный ответ: 1 – 1, 2 – 3, 3 – 2.

5. Установите соответствие между группой и субъектом финансового права

1. государство и его территориальные подразделения	1. населенные пункты, входящие в состав муниципального образования
2. коллективные субъекты	2. финансово-промышленные группы
3. индивидуальные субъекты	3. лица без гражданства

Правильный ответ: 1 – 1, 2 – 2, 3 – 3.

6. Установите соответствие между группой и субъектом финансового права

1. государство и его территориальные подразделения	1. финансово-промышленные группы
2. коллективные субъекты	2. иностранные граждане
3. индивидуальные субъекты	3. закрытые административно-территориальные образования

Правильный ответ: 1 – 3, 2 – 1, 3 – 2

7. Установите соответствие между разновидностями финансового контроля и порядком его проведения

1. время проведения	1. бюджетный
2. субъект проведения	2. финансово-кредитных органов
3. сфера деятельности	3. предварительный

Правильный ответ: 1 – 3, 2 – 2, 3 – 1

8. Установите соответствие между разновидностями финансового контроля и порядком его проведения

1. время проведения	1. текущий
---------------------	------------

2. сфера деятельности	2. внутрихозяйственный
3. субъект проведения	3. бюджетный

Правильный ответ: 1 – 1, 2 – 3, 3 – 2

9. Установите соответствие между разновидностями финансового контроля и порядком его проведения

1. время проведения	1. аудиторский
2. сфера деятельности	2. последующий
3. субъект проведения	3. банковский

Правильный ответ: 1 – 2, 2 – 3, 3 – 1

10. Установите соответствие между разновидностями финансового контроля и порядком его проведения

1. время проведения	1. общественный
2. сфера деятельности	2. налоговый
3. субъект проведения	3. предварительный

Правильный ответ: 1 – 3, 2 – 1, 3 – 2

11. Установите соответствие между разновидностями финансового контроля и порядком его проведения

1. время проведения	1. последующий
2. сфера деятельности	2. внутрихозяйственный
3. субъект проведения	3. валютный

Правильный ответ: 1 – 1, 2 – 2, 3 – 3

12. Установите соответствие между группами доходов бюджетов РФ и входящими в них подгруппами

1. налоговые доходы	1. доходы от бюджетов других уровней
2. неналоговые доходы	2. доходы от продажи земли и нематериальных активов
3. безвозмездные перечисления	3. налоги на прибыль (доход), прирост капитала

Правильный ответ: 1 – 3, 2 – 2, 3 – 2

13. Установите соответствие между группами доходов бюджетов РФ и входящими в них подгруппами

1. налоговые доходы	1. средства, передаваемые в целевые бюджетные фонды
2. неналоговые доходы	2. платежи за пользование природными ресурсами
3. безвозмездные перечисления	3. доходы от внешнеэкономической деятельности

Правильный ответ: 1 – 2, 2 – 3, 3 – 1

14. Установите соответствие между группами доходов бюджетов РФ и входящими в них подгруппами

1. налоговые доходы	1. доходы от продажи земли и нематериальных активов
2. неналоговые доходы	2. поступления капитальных трансфертов из негосударственных источников
3. безвозмездные перечисления	3. лицензионные и регистрационные сборы

Правильный ответ: 1 – 1, 2 – 3, 3 – 2

15. Установите соответствие между группами доходов бюджетов РФ и входящими в них подгруппами

1. налоговые доходы	1. от государственных внебюджетных фондов
2. неналоговые доходы	2. налоги на прибыль (доход), прирост

	капитала
3. безвозмездные перечисления	3. доходы от внешнеэкономической деятельности

Правильный ответ: 1 – 2, 2 – 3, 3 – 1

16. Установите соответствие ниже перечисленных налогов и сборов по территориальному критерию:

1. федеральные	1. налог на имущество организаций
2. региональные	2. земельный налог
3. местные	3. подоходный налог с физических лиц

Правильный ответ: 1 – 3, 2 – 1, 3 – 2

17. Установите соответствие ниже перечисленных налогов и сборов по территориальному критерию:

1. федеральные	1. налог на имущество физических лиц
2. региональные	2. налог на наследование или дарение
3. местные	3. налог на имущество организаций

Правильный ответ: 1 – 2, 2 – 3, 3 – 1

18. Установите соответствие ниже перечисленных налогов и сборов по территориальному критерию:

1. федеральные	1. таможенная пошлина и таможенные сборы
2. региональные	2. налог на имущество организаций
3. местные	3. земельный налог

Правильный ответ: 1 – 1, 2 – 2, 3 – 3

19. Установите соответствие между тем, каких из ниже перечисленных лиц законодатель относит к 1) резидентам; 2) нерезидентам?

1. резиденты	1. физические лица, имеющие постоянное место жительства в РФ
2. нерезиденты	2. находящиеся в РФ международные организации

Правильный ответ: 1 – 1, 2 – 2

20. Установите соответствие между тем, каких из ниже перечисленных лиц законодатель относит к 1) резидентам; 2) нерезидентам?

1. резиденты	1. иностранные граждане, временно находящиеся в РФ
2. нерезиденты	2. дипломатические представительства РФ, находящиеся за пределами РФ

Правильный ответ: 1 – 2, 2 – 1

21. Установите соответствие между тем, каких из ниже перечисленных лиц законодатель относит к 1) резидентам; 2) нерезидентам?

1. резиденты	1. юридические лица, созданные в соответствии с законодательством РФ, с местонахождением в РФ
2. нерезиденты	2. находящиеся в РФ филиалы организаций, не являющихся юридическими лицами в соответствии с законодательством иностранных государств, с местонахождением за пределами РФ

Правильный ответ: 1 – 1, 2 – 2

22. Установите соответствие между тем, каких из ниже перечисленных лиц законодатель относит к 1) резидентам; 2) нерезидентам?

1. резиденты	1. представительства международных организаций в РФ
2. нерезиденты	2. индивидуальные предприниматели, имеющие постоянное место жительства в РФ

Правильный ответ: 1 – 2, 2 – 2

23. Осуществите классификацию ниже перечисленных средств по группам:

1. специальные средства	1. плата за пользование общежитием при вузе
2. суммы по поручениям	2. денежные средства в виде зарплаты, не полученные работником в срок
3. депозитные суммы	3. доходы бюджетного учреждения от оказания платных услуг
4. другие внебюджетные средства	4. суммы, переведенные предприятиями бюджетному учреждению на выполнение конкретных заданий

Правильный ответ: 1 – 3, 2 – 4, 3 – 2, 4 – 1.

24. Осуществите классификацию ниже перечисленных средств по группам:

1. специальные средства	1. суммы, полученные бюджетным учреждением на выплату стипендии студентам за счет средств предприятий, направивших их в учебное заведение
2. суммы по поручениям	2. средства, образующие фонд всеобуча для оказания материальной помощи нуждающимся учащимся
3. депозитные суммы	3. средства больных, находящихся на лечении в лечебном учреждении
4. другие внебюджетные средства	4. доходы бюджетного учреждения от оказания платных услуг

Правильный ответ: 1 – 4, 2 – 1, 3 – 3, 4 – 1

25. Распределите долговые обязательства РФ по срокам:

1. краткосрочные	1. 5 - 30 лет
2. среднесрочные	2. 1 - 5 лет
3. долгосрочные	3. до 1 года

Правильный ответ: 1 – 3, 2 – 2, 3 – 1

26. Какие из перечисленных налогов следует отнести к 1) прямым 2) косвенным:

1. прямые	1. акцизы
2. косвенные	2. налог на прибыль (доход) организаций

Правильный ответ: 1 – 2, 2 – 1

27. Какие из перечисленных налогов следует отнести к 1) прямым 2) косвенным:

1. прямые	1. земельный налог
2. косвенные	2. налог на добавленную стоимость

Правильный ответ: 1 – 1, 2 – 2

28. Какие из ниже перечисленных операций следует отнести к 1) текущим валютным операциям; 2) валютным операциям, связанным с движением капитала?

1. текущие валютные операции	1. оплата расходов, связанных с командированием работников за рубеж
2. валютные операции, связанные с движением капитала	2. вложения в уставный капитал предприятия с целью получения прав на участие в управлении предприятием

Правильный ответ: 1 – 1, 2 – 2

29. Какие из ниже перечисленных операций следует отнести к 1) текущим валютным операциям; 2) валютным операциям, связанным с движением капитала?

1. текущие валютные операции	1. приобретение ценных бумаг
2. валютные операции, связанные с движением капитала	2. выплата алиментов

Правильный ответ: 1 – 2, 2 – 1

30. Какие из ниже перечисленных операций следует отнести к 1) текущим валютным операциям; 2) валютным операциям, связанным с движением капитала?

1. текущие валютные операции	1. выплата авторских вознаграждений
2. валютные операции, связанные с движением капитала	2. средства, связанные с судебными и арбитражными издержками

Правильный ответ: 1 – 2, 2 – 1

Открытый ответ

1. _____ - это четкое соблюдение установленных предписаний и порядка обоснования, распределения и использования денежных фондов государства, субъектов местного самоуправления, предприятий, организаций, учреждений.

Правильный ответ: финансовая дисциплина

2. _____ - свод бюджетов всех уровней на соответствующей территории, используемый для расчетов и анализа.

Правильный ответ: консолидированный бюджет

3. _____ - это совокупность бюджетов государства, административно-территориальных образований, самостоятельных в бюджетном отношении государственных учреждений и фондов, основанная на экономических отношениях, государственном устройстве и правовых нормах

Правильный ответ: бюджетная система

4. _____ - совокупность отношений между органами государственной власти РФ, органами государственной власти субъектов РФ и местного самоуправления по поводу разграничения и закрепления бюджетных полномочий, соблюдения прав, обязанностей и ответственности органов власти в области составления, утверждения и исполнения бюджетов и бюджетного процесса.

Правильный ответ: финансово-бюджетный федерализм

5. _____ - деятельность государства от начала составления государственного бюджета до утверждения отчета о его исполнении, длящаяся около двух с половиной лет.

Правильный ответ: бюджетный процесс

6. _____ - регламентированная нормами процессуального бюджетного права деятельность государства и муниципальных образований по составлению, рассмотрению и утверждению бюджета, его исполнению и заключению, а также составлению и утверждению отчета о его исполнении.

Правильный ответ: бюджетный процесс

7. _____ - представляет собой всю сумму выпущенных и непогашенных долговых обязательств государства, включая проценты, которые должны быть уплачены по этим обязательствам.

Правильный ответ: капитальный государственный долг

8. Официальная денежная единица; порядок эмиссии наличных денег; организация и регулирование денежного обращения - это в совокупности и есть... _____.

Правильный ответ: денежная система

9. Страховщик, принявший в перестрахование риски, называется _____.

Правильный ответ: *перестраховщик*

10. Ценная бумага, закрепляющая права ее владельца на получение части прибыли юридического лица в виде дивидендов – это _____.

Правильный ответ: *акция*

11. _____ — это совокупность юридических норм, регулирующих общественные отношения, которые возникают в процессе образования, распределения и использования денежных фондов (финансовых ресурсов) государства и органов местного самоуправления, необходимых для реализации их задач.

Правильный ответ: финансовое право

12. _____ — способ воздействия на общественные отношения. В действующей системе права закреплены два возможных способа воздействия с целью выполнения норм права: *административно-правовой* (исходит из неравного положения сторон — из отношения власти и подчинения) и *гражданско-правовой* (основан на равенстве сторон, на экономических инструментах регулирования).

Правильный ответ: метод финансового права

13. _____ - физические лица, являющиеся гражданами Российской Федерации, юридические лица, созданные в соответствии с законодательством Российской Федерации.

Правильный ответ: резиденты

14. _____ – физические лица, не являющиеся гражданами РФ;

юридические лица, созданные в соответствии с законодательством иностранных государств и имеющие местонахождение за пределами территории Российской Федерации.

Правильный ответ: Нерезиденты

15. Предметом финансового права являются возникающие в процессе деятельности государства по планомерному образованию, распределению и использованию фондов денежных средств.

Правильный ответ: общественные отношения

16. Под бюджетным дефицитом понимается превышение расходов государственного (местного) бюджета над его ...

Правильный ответ: доходами

17. Представление денег или товаров в долг на определенный срок на условиях возмездности и возвратности - это _____.

Правильный ответ: кредит

18. главное назначение _____ – служить средством обмена, т.е. упрощать обмен товарами между людьми

Правильный ответ: денег

19. В правовом смысле слова _____ – это общественные отношения по созданию, распределению и использованию денежных фондов, урегулированных нормами права

Правильный ответ: финансы

20. Государственные _____ включают в себя бюджеты всех уровней, в том числе государственные внебюджетные фонды (пенсионный, социального страхования, обязательного медицинского страхования)

Правильный ответ: финансы

21. Внебюджетные _____ представляют собой совокупность денежных средств, обособленных от соответствующего бюджета, имеющие собственные доходные источники и предназначенные для материального обеспечения строго определенных публичных мероприятий.

Правильный ответ: фонды

22. Банковский _____ – предоставление банками собственных или привлеченных средств во временное пользование на условиях возвратности и, как правило, с уплатой процента

Правильный ответ: кредит

23. Основной метод финансово-правового регулирования _____, т.е. метод властных предписаний со стороны уполномоченных органов государства и местного самоуправления в процессе производства, _____ распределения _____ и использования публичных денежных фондов (ресурсов) в адрес других участников финансовых отношений.

Правильный ответ: императивный

24. _____ российского финансового права – это правовые акты представительных и исполнительных органов государственной власти (федеральных и субъектов РФ) и местного самоуправления, в которых содержатся нормы финансового права

Правильный ответ: источники

25. _____ право – это совокупность финансово-правовых норм, регулирующих общественные отношения по установлению налогов и сборов, зачисляемых в бюджетную систему, введению в действие, взиманию и осуществлению _____ контроля за их уплатой

Правильный ответ: налоговое

26. _____ право – подотрасль финансового права, объединяющая совокупность юридических норм, регулирующих финансовые общественные _____ отношения, которые возникают в связи с организацией бюджетной системы страны, а также образованием (формированием), распределением и использованием денежных средств, _____ сосредоточенных в государственных и местных бюджетах.

Правильный ответ: бюджетное

27. В структурном отношении финансово-правовая норма, как правило, состоит из трех традиционно выделяемых элементов: гипотезы, диспозиции и _____.

Правильный ответ: санкции

28. _____ правоотношения можно определить как урегулированные нормами финансового права общественные отношения, участники которых выступают как носители юридических прав и обязанностей, реализующие _____ содержащиеся в этих нормах предписания по образованию, распределению и использованию государственных, муниципальных и иных публичных денежных фондов и доходов.

Правильный ответ: финансовые

29. _____ финансового права – это лицо, обладающее _____ правосубъектностью, т.е. потенциально способное быть участником финансовых

правоотношений, поскольку оно наделено необходимыми правами и обязанностями.

Правильный ответ: Субъект

30. _____ обеспечивает в области финансов согласованное функционирование и взаимодействие органов государственной власти, исходя из положений Конституции РФ и федеральных законов, определяет основные направления внутренней и внешней политики государства, в соответствии с которой строится финансовая политика.

Правильный ответ: Президент РФ

Ситуационные задачи

1. Корректно ли следующее утверждение (да/нет): финансово-правовые пени, как и гражданско-правовые, могут устанавливаться соглашением сторон.

Правильный ответ: Нет.

2. Корректно ли следующее утверждение (да/нет): финансово-правовые пени, в отличие от гражданско-правовых, не могут устанавливаться соглашением сторон.

Правильный ответ: Да.

3. Корректно ли следующее утверждение (да/нет): суммы финансово-правовых пеней взыскиваются исключительно в доход государства или муниципальных образований.

Правильный ответ: Да.

4. Корректно ли следующее утверждение (да/нет): суммы финансово-правовых пеней взыскиваются в пользу субъектов финансовых правоотношений в процентном соотношении по определению суда.

Правильный ответ: Нет.

5. Корректно ли следующее утверждение (да/нет): финансовый штраф не может быть заменен иным взысканием.

Правильный ответ: Да.

6. Корректно ли следующее утверждение (да/нет): финансовый штраф по согласию сторон может быть судом заменен иным взысканием.

Правильный ответ: Нет.

7. Корректно ли следующее утверждение (да/нет): финансовый штраф налагается вместе со взысканием недоимки по налогам и пени.

Правильный ответ: Нет.

8. Вправе ли законодательные (представительные) органы создавать свои резервные фонды, а также выполнять отдельные функции по исполнению бюджетов?

Правильный ответ: Нет.

9. Органы исполнительной власти осуществляют ведомственный контроль за исполнением бюджета, представляют отчет об исполнении бюджета на утверждение законодательных (представительных) органов. Обладают ли органы исполнительной власти аналогичными полномочиями по отношению к государственным внебюджетным фондам?

Правильный ответ: Да.

10. Являются ли участниками бюджетного процесса органы законодательной (представительной) власти?

Правильный ответ: Да.

11. Являются ли участниками бюджетного процесса кредитные организации, осуществляющие отдельные операции со средствами бюджетов?

Правильный ответ: Да.

12. Являются ли участниками бюджетного процесса органы государственного и муниципального финансового контроля?

Правильный ответ: Да.

13. Возможна ли уступка прав требования по долговым обязательствам иностранных государств перед Российской Федерацией?

Правильный ответ: Да.

14. Верно или неверно следующее утверждение (да, нет): обязательна продажа валютной выручки экспортеров полностью или частично Банку России или уполномоченным банкам.

Правильный ответ: Да.

15. Верно или неверно следующее утверждение (да, нет): поступления в инвалюте в виде пожертвований на благотворительные цели не подлежат обязательной продаже.

Правильный ответ: Да.

16. Верно или неверно следующее утверждение (да, нет): при вывозе физическим лицом-резидентом за границу любого количества наличной инвалюты требуется предъявлять документы, подтверждающие легальность приобретения инвалюты.

Правильный ответ: Нет.

17. Верно или неверно следующее утверждение (да, нет): исключительно в валюте РФ осуществляется возврат нерезиденту из доверительного управления денежных средств, передаваемых нерезидентом в доверительное управление резиденту в валюте РФ.

Правильный ответ: Да.

18. Верно или неверно следующее утверждение (да, нет): расчеты за производимые резидентами за пределами территории РФ строительные и подрядные работы, сроки платежа за которые в соответствии с условиями заключенных договоров превышают 90 дней, при условии, что срок возврата валютной выручки за произведенные работы не будет превышать 5 лет с даты заключения такого договора.

Правильный ответ: Да.

19. Верно или неверно следующее утверждение (да, нет): текущие валютные операции осуществляются резидентами без ограничений.

Правильный ответ: Да.

20. Верно или неверно следующее утверждение (да, нет): уполномоченные банки РФ имеют право с текущего валютного счета организации выдавать наличную инвалюту для оплаты командировочных расходов за пределы РФ.

Правильный ответ: Да.

21. Верно или неверно следующее утверждение (да, нет): резидент вправе покупать и продавать иностранную валюту на внутреннем валютном рынке РФ только через уполномоченные банки.

Правильный ответ: Да.

22. Верно или неверно следующее утверждение (да, нет): порядок и условия отнесения изделий из драгоценных металлов и драгоценных камней к ювелирным и бытовым изделиям устанавливаются Центральным банком РФ

Правильный ответ: Нет.

23. Верно или неверно следующее утверждение (да, нет): кредитные организации, не имеющие генеральной лицензии на проведение валютных операций, не имеют права вывоза из РФ наличной иностранной валюты.

Правильный ответ: Да.

24. Верно или неверно следующее утверждение (да, нет): вмешательство банка России в операции на валютном рынке с целью воздействия на курс национальной валюты называют валютным фиксингом.

Правильный ответ: Да.

25. Вправе ли Центральный Банк РФ контролировать деятельность хозяйственных субъектов?

Правильный ответ: Да.

26. Вправе ли Центральный Банк РФ выдавать Правительству РФ кредиты на срок до 1 года под обеспечение ценными бумагами?

Правильный ответ: Да.

27. Вправе ли Центральный Банк РФ выдавать кредиты на финансирование дефицитов бюджетов субъектов РФ, бюджетов государственных внебюджетных фондов и местных бюджетов?

Правильный ответ: Нет.

28. Вправе ли Центральный Банк РФ создавать страховой фонд за счет обязательных отчислений кредитных организаций?

Правильный ответ: Да.

29. Вправе ли Центральный Банк РФ рефинансировать банки путем предоставления краткосрочных кредитов по учебной ставке ЦБ РФ и определять условия предоставления кредитов под залог?

Правильный ответ: Да.

30. Вправе ли Центральный Банк РФ устанавливать нормы ликвидности кредитной организации?

Правильный ответ: Да.

31. Вправе ли Центральный Банк РФ взыскивать штраф с кредитной организации в размере до 10% минимального размера уставного капитала?

Правильный ответ: Нет.

32. Вправе ли Центральный Банк РФ назначить временную администрацию по управлению кредитной организацией на срок до 6-ти месяцев?

Правильный ответ: Да.

33. Верно или неверно следующее утверждение (да, нет): *физические лица* не являются эмитентами ценных бумаг

Правильный ответ: Да.

34. Верно или неверно следующее утверждение (да, нет): Профессиональные участники рынка ценных бумаг осуществляют брокерскую деятельность

Правильный ответ: Да.

35. Верно или неверно следующее утверждение (да, нет): Финансовые правоотношения не затрагивают *отношения по поводу взимания административных штрафов*

Правильный ответ: Да.

36. Верно или неверно следующее утверждение (да, нет): Банк открыл счет филиалу коммерческой организации, не являющемуся юридическим лицом. Это счет депозитный.

Правильный ответ: Нет.

38. Верно или неверно следующее утверждение (да, нет): Страховщик, принявший в перестрахование риски, называется перестраховочным брокером

Правильный ответ: Нет.

39. В приведенном определении "...контроль в широком смысле слова - это регламентированная нормами права деятельность государственных, муниципальных, общественных и иных хозяйствующих субъектов по проверке своевременности и точности финансового планирования, обоснованности и полноты поступления доходов в соответствующие фонды денежных средств, правильности и эффективности их использования" пропущено следующее слово:

Правильный ответ: финансовый.

40. Добавьте пропущенный термин в предложенное определение: "...- это четкое соблюдение установленных предписаний и порядка обоснования, распределения и

использования денежных фондов государства, субъектов местного самоуправления, предприятий, организаций, учреждений"

Правильный ответ: *финансовая дисциплина.*

41. Является ли корректным следующее утверждение, раскрывающее сущность финансового контроля: финансовый контроль - стоимостный контроль?

Правильный ответ: Нет.

42. Является ли корректным следующее утверждение, раскрывающее сущность финансового контроля: финансовый контроль обеспечивает интересы государства?

Правильный ответ: Да.

43. Является ли корректным следующее утверждение, раскрывающее сущность финансового контроля: финансовый контроль обеспечивает интересы муниципальных образований?

Правильный ответ: Да.

44. Является ли корректным следующее утверждение, раскрывающее сущность финансового контроля: финансовый контроль способствует соблюдению прав и интересов конкретных граждан?

Правильный ответ: Нет.

45. Является ли корректным следующее утверждение, раскрывающее сущность финансового контроля: финансовый контроль в конечном итоге означает контроль за использованием материальных, трудовых и природных ресурсов?

Правильный ответ: Нет.

46. Сформулируйте верное определение: "Свод бюджетов всех уровней на соответствующей территории, используемый для расчетов и анализа, - это..."

Правильный ответ: консолидированный бюджет.

47. Вставьте недостающую фразу в следующее определение: "... - это совокупность бюджетов государства, административно-территориальных образований, самостоятельных в бюджетном отношении государственных учреждений и фондов, основанная на экономических отношениях, государственном устройстве и правовых нормах":

Правильный ответ: бюджетная система.

48. Совокупность отношений между органами государственной власти РФ, органами государственной власти субъектов РФ и местного самоуправления по поводу разграничения и закрепления бюджетных полномочий, соблюдения прав, обязанностей и ответственности органов власти в области составления, утверждения и исполнения бюджетов и бюджетного процесса есть...

Правильный ответ: финансово-бюджетный федерализм

49. Деятельность государства от начала составления государственного бюджета до утверждения отчета о его исполнении, длящаяся около двух с половиной лет, именуется:

Правильный ответ: бюджетный процесс.

50. "Регламентированная нормами процессуального бюджетного права деятельность государства и муниципальных образований по составлению, рассмотрению и утверждению бюджета, его исполнению и заключению, а также составлению и утверждению отчета о его исполнении - это...":

Правильный ответ: бюджетный процесс.

51. Является ли корректным следующее утверждение: «В проекте закона (решения) о бюджете должны содержаться, в том числе, следующие показатели: прогнозируемые доходы бюджета по группам и подгруппам и статьям классификации доходов бюджетов РФ».

Правильный ответ: Да.

52. В предложенном определении "...представляет собой всю сумму выпущенных и непогашенных долговых обязательств государства, включая проценты, которые должны быть уплачены по этим обязательствам" пропущен следующий термин:

Правильный ответ: капитальный государственный долг

53. Является ли корректным следующее утверждение: «Долговые обязательства муниципального образования могут существовать в форме кредитных соглашений и договоров».

Правильный ответ: Да.

54. Верно ли следующее утверждение: «Уступка прав требования по долговым обязательствам иностранных государств перед Российской Федерацией возможна, если положение о соответствующей уступке включено в федеральный закон о федеральном бюджете на очередной финансовый год».

Правильный ответ Да.

55. Официальная денежная единица; порядок эмиссии наличных денег; организация и регулирование денежного обращения - это в совокупности и есть...

Правильный ответ: денежная система

56. Верно ли следующее утверждение: «Функцией денег является: образование финансовых фондов».

Правильный ответ: Нет.

57. В соответствии с решением Совета директоров Центральный банк РФ в лице председателя заключил договор с Правительством РФ о том, что Банк России отвечает за долги Правительства РФ, а Правительство РФ – за долги Банка России. Кроме того, Банк России принимает на себя обязательство безвозмездно осуществлять операции со средствами федерального бюджета, однако указанный порядок не распространяется на операции со средствами внебюджетных фондов. Соответствует ли заключенный договор правовому положению Банка России и его функциям?

Правильный ответ: Да.

58. В компетенцию какого органа входят следующие полномочия по осуществлению финансового контроля:

- проводить документальные ревизии и проверки финансово- хозяйственной деятельности организаций по заданиям правоохранительных органов;
- проводить оценку обоснованности доходных и расходных статей проектов федерального бюджета и бюджетов государственных внебюджетных фондов;
- осуществлять предварительный и текущий контроль;
- осуществлять контроль за соблюдением законодательства?

Правильный ответ: Счетная палата РФ.

59. Налоговая инспекция при проверке акционерного общества обнаружила, что в обществе отсутствует учет объектов налогообложения, что повлекло за собой сокрытие дохода за проверяемый период в размере 1500 тыс. р.

Какой вид ответственности может быть применен к обществу?

Правильный ответ: административная ответственность.

60. В компетенцию какого органа входят следующие полномочия по осуществлению финансового контроля:

- осуществлять контроль за соблюдением законодательства о налогах и сборах;
- приостанавливать операции по счетам лиц в банках и налагать арест на имущество лиц;
- осуществлять меры по предотвращению, выявлению, пресечению коррупции в налоговых органах;
- организовывать проведение внутривозвратного контроля?

Правильный ответ: Счетная палата РФ.

ОСНОВЫ ЭКОНОМИЧЕСКОЙ КУЛЬТУРЫ ГРАЖДАН

(семестр: 6, промежуточная аттестация: зачет)

Тип заданий: выбор одного правильного варианта из предложенных вариантов ответов

1. Коммерческий банк имеет право осуществлять:

- а) страхование;
- б) торговую деятельность;
- в) депозитные операции;
- г) эмиссию наличных денег.

Правильный ответ: в.

2. Банком признается кредитная организация, осуществляющая:

- а) привлечение вкладов, размещение ценных бумаг, выдачу гарантий;
- б) привлечение средств клиентов, размещение кредитов, осуществление расчетов по поручению клиентов;
- в) привлечение вкладов, размещение средств, открытие и ведение банковских счетов клиентов;
- г) выпуск собственных акций, привлечение вкладов, размещение кредитов.

Правильный ответ: в.

3. Право привлечения во вклады денежных средств физических лиц предоставляется коммерческим банкам:

- а) сразу после государственной регистрации;
- б) по истечении 6 месяцев с даты государственной регистрации;
- в) по истечении 2 лет с даты государственной регистрации;
- г) финансово стабильным.

Правильный ответ: в.

4. Банковская система РФ включает в себя:

- а) Банк России, кредитные организации, Национальные банки республик
- б) Банк России, кредитные организации, представительства иностранных банков;
- в) Банк России, кредитные организации, филиалы и представительства российских банков;
- г) Банк России, кредитные организации, банки.

Правильный ответ: б.

5. Списание денежных средств со счета плательщика при наличии на нем денег, достаточных для удовлетворения всех требований, предъявленных к счету, осуществляется:

- а) в порядке очередности, установленной банком плательщика;
- б) в порядке календарной очередности поступления распоряжений плательщика в банк;
- в) в порядке очередности, установленной Центральным банком РФ;
- г) все ответы верны.

Правильный ответ: б.

6. Для проведения расчетных операций каждая кредитная организация открывает:

- а) один корреспондентский счет в РКЦ ЦБ РФ по месту своего нахождения;
- б) один расчётный счет в РКЦ ЦБ РФ по месту своего нахождения;

- в) расчётный и корреспондентский счета в РКЦ ЦБ РФ по месту своего нахождения
- г) расчётный и корреспондентский счета в Федеральном казначействе.

Правильный ответ: а.

7. Инкассовые поручения применяются:

- а) в случаях, когда бесспорный порядок взыскания денежных средств установлен законодательством;
- б) для взыскания по исполнительным документам налоговых органов;
- в) в случаях, предусмотренных сторонами по основному договору;
- г) все ответы верны.

Правильный ответ: г.

8. Достоинством аккредитивной формы расчетов является:

- а) простота оформления сделки;
- б) быстрый товарооборот;
- в) максимальная защита интересов получателя денежных средств и плательщика;
- г) невысокие накладные расходов.

Правильный ответ: в.

9. Формы безналичных расчетов, существующие в настоящее время в России:

- а) платежными поручениями, платежными требованиями-поручениями, чеками, по аккредитиву, по инкассо;
- б) платежными поручениями, чеками, по аккредитиву, по инкассо;
- в) расчеты платежными поручениями, расчеты по аккредитиву, расчеты инкассовыми поручениями, расчеты чеками, расчеты в форме перевода денежных средств по требованию получателя средств (прямое дебетование), расчеты в форме перевода электронных денежных средств;
- г) расчеты платежными поручениями, расчеты по аккредитиву, расчеты инкассовыми поручениями, расчеты чеками, расчеты в форме перевода денежных средств по требованию получателя средств (прямое дебетование).

Правильный ответ: в.

10. Бюджетная система РФ состоит:

- а) из двух уровней,
- б) из трех уровней,
- в) из четырех уровней,
- г) из шести уровней,

Правильный ответ: б.

11. Форма организации бюджетной системы страны определяется:

- а) государственным бюджетом;
- б) бюджетным проектированием;
- в) бюджетным кодексом;
- г) государственным устройством.

Правильный ответ: г.

12. Денежный агрегат М1 включает:

- а) наличные деньги в обращении и все виды депозитов;
- б) только наличные деньги в обращении;
- в) наличные деньги в обращении и средства на счетах до востребования;
- г) наличные деньги в обращении, срочные и сберегательные вклады.

Правильный ответ: в.

13. Денежная масса – это:

- а) совокупность всех наличных денег, находящихся на территории страны;
- б) совокупность покупательных и платежных средств, обслуживающая экономические связи и принадлежащая юридическим и физическим лицам, а также государству;
- в) эквивалент денежной базы;
- г) любая стоимость, осуществляющая движение на условиях срочности, возвратности и платности.

Правильный ответ: б.

14. Коэффициент монетизации представляет собой:

- а) отношение агрегата М2 к денежной базе;
- б) величину, обратно пропорциональную норме обязательных резервов;
- в) отношение агрегата М2 к ВВП;
- г) отношение агрегата М1 к ВВП.

Правильный ответ: в.

15. Что такое коэффициент наличности?

- а) отношение среднегодовой величины денежной массы к номинальной величине валового внутреннего продукта (ВВП);
- б) величина, равная скорости обращения денег;
- в) отношение суммы наличных денег к объему денежной массы;
- г) отношение агрегата М1 к номинальной величине валового внутреннего продукта (ВВП).

Правильный ответ: в.

16. Соотношение наличного и безналичного оборота в России составляет:

- а) 50 на 50;
- б) безналичный - 20%, наличный - 80%;
- в) безналичный - 70%, наличный - 30%;
- г) такое же, как в развитых странах.

Правильный ответ: б.

17. Процесс непрерывного движения денег в наличной и безналичной формах получил название:

- а) денежного оборота;
- б) платежного оборота;
- в) денежного обращения;
- г) товарного оборота.

Правильный ответ: а.

18. Платежный оборот включает в свой состав:

- а) налично-денежный оборот;
- б) безналичный денежный оборот;
- в) оборот чеков, векселей и других прочих средств платежа;
- г) денежный оборот и оборот векселей и прочих средств платежа.

Правильный ответ: г.

19. Эмиссия банкнот осуществляется:

- а) системой коммерческих банков;
- б) министерством финансов;

- в) ЦБ РФ и его территориальными расчетно-кассовыми центрами;
- г) казначейством.

Правильный ответ: в.

20. Дотации – это...

- а) взаимоотношения между публично-правовыми образованиями по вопросам регулирования бюджетных правоотношений, организации и осуществления бюджетного процесса;
- б) средства, предоставляемые одним бюджетом бюджетной системы Российской Федерации другому бюджету бюджетной системы Российской Федерации;
- в) межбюджетные трансферты, предоставляемые на безвозмездной и безвозвратной основе без установления направлений их использования;
- г) долговые обязательства публично-правового образования, возникающие в иностранной валюте.

Правильный ответ: в.

21. Субсидии это:

- а) взаимоотношения между публично-правовыми образованиями по вопросам регулирования бюджетных правоотношений, организации и осуществления бюджетного процесса;
- б) средства, предоставляемые одним бюджетом бюджетной системы Российской Федерации другому бюджету бюджетной системы Российской Федерации;
- в) межбюджетные трансферты, предоставляемые на безвозмездной и безвозвратной основе без установления направлений их использования;
- г) бюджетные средства, предоставляемые бюджету другого уровня бюджетной системы Российской Федерации, физическому или юридическому лицу на условиях долевого финансирования целевых расходов.

Правильный ответ: г.

22. Субвенция – это:

- а) межбюджетный трансферт, предоставляемый в целях финансового обеспечения расходных обязательств по переданным полномочиям;
- б) средства, предоставляемые одним бюджетом бюджетной системы Российской Федерации другому бюджету бюджетной системы Российской Федерации;
- в) межбюджетные трансферты, предоставляемые на безвозмездной и безвозвратной основе без установления направлений их использования;
- г) бюджетные средства, предоставляемые бюджету другого уровня бюджетной системы Российской Федерации, физическому или юридическому лицу на условиях долевого финансирования целевых расходов.

Правильный ответ: а.

23. Какие банки функционируют в банковской системе РФ?

- а) универсальные и кооперативные;
- б) универсальные;
- в) универсальные и специализированные;
- г) универсальные и отраслевые.

Правильный ответ: б.

24. Ссудный процент – это:

- а) плата, вносимая заемщиком кредитору за пользование кредитом;
- б) относительная величина, характеризующая доходность любой финансовой операции;

- в) выражение величины ссудного капитала;
 - г) стоимость услуг коммерческого банка по предоставлению кредита
- Правильный ответ: а.

25. Ссудный процент определяется:

- а) формами кредита;
- б) уровнем инфляции;
- в) видами кредитных учреждений;
- г) местом жительства заемщика.

Правильный ответ: б.

26. Макроэкономический показатель, отражающий рыночную стоимость всех конечных товаров и услуг (то есть предназначенных для непосредственного употребления, использования или применения), произведённых за год во всех отраслях экономики на территории государства – это:

- а) валовой национальный доход (ВНД);
- б) валовой внутренний продукт (ВВП);
- в) инфляция;
- г) дефлятор ВВП.

Правильный ответ: б.

27. Производственный метод расчёта ВВП учитывает:

- а) добавленную стоимость;
- б) личные потребительские расходы;
- в) инвестиционные расходы;
- г) некорпоративную прибыль.

Правильный ответ: а.

28. Расчёт ВВП по расходам учитывает:

- а) факторные доходы;
- б) прибыли предприятий;
- в) некорпоративную прибыль;
- г) личные потребительские расходы.

Правильный ответ: г.

29. Расчёт ВВП по доходам учитывает:

- а) добавленную стоимость;
- б) прибыли предприятий;
- в) государственные расходы;
- г) личные потребительские расходы.

Правильный ответ: б.

30. Валовой национальный доход (ВНД) – это:

- а) ВВП + сальдо первичных доходов;
- б) ВВП – доходы, полученные гражданами страны из-за рубежа;
- в) ВВП + доходы, вывезенные из страны иностранцами;
- г) все ответы верны.

Правильный ответ: а.

31. Методы стабилизации денежного обращения представляют собой:

- а) антиинфляционная политика, методы "шоковой терапии", денежные реформы;
- б) дефляционная политика, политика доходов, методы "шоковой терапии";

- в) антиинфляционная политика, таргетирование денежной массы инструментами ЦБ РФ, денежные реформы;
 - г) антиинфляционная политика, денежные реформы.
- Правильный ответ: а.

32. Политика доходов как метод антиинфляционной политики предполагает:

- а) государственный параллельный контроль над ценами и заработной платой путем их замораживания или установления пределов их роста;
- б) переговоры с отраслями с целью замораживания роста цен и тарифов;
- в) полный отказ государства от регулирования роста цен и заработной платы в стране;
- г) ограничение денежного спроса через денежно-кредитный и налоговый механизмы.

Правильный ответ: а.

33. Снижение курса национальной валюты по отношению к иностранной называется:

- а) нуллификация;
- б) девальвация;
- в) ревальвация;
- г) деноминация.

Правильный ответ: б.

34. Уплата налога лицами, указанными в п.5 ст. 173 НК РФ, производится по итогам каждого налогового периода исходя из соответствующей реализации товаров (работ, услуг) за истекший налоговый период:

- а) не позднее 15-го числа месяца, следующего за истекшим налоговым периодом;
- б) не позднее 20-го числа месяца, следующего за истекшим налоговым периодом;
- в) не позднее 25-го числа месяца, по окончании календарного года;
- г) не позднее 25-го числа месяца, следующего за истекшим налоговым периодом.

Правильный ответ: г.

35. Налогоплательщиками НДС признаются...

- а) юридические лица;
- б) налоговые агенты, осуществляющие начисления физическим лицам;
- в) налоговые агенты, выплачивающие физическим лицам доход;
- г) физические лица, являющиеся налоговыми резидентами РФ, а также физические лица, получающие доход от источников, в РФ, не являющиеся налоговыми резидентами РФ.

Правильный ответ: г.

36. Объектом налогообложения для физических лиц, являющихся налоговыми резидентами РФ, по НДС признается доход, полученный налогоплательщиком:

- а) от реализации товаров (работ, услуг), а также имущества реализованного налоговыми агентами через физическое лицо;
- б) от источников в РФ и (или) от источников за пределами РФ;
- в) за оказание услуг физическими лицами стороннему физическому лицу;
- г) нет верного ответа.

Правильный ответ: б.

37. При определении налоговой базы по НДС учитываются.....

- а) все доходы налогового агента, полученные им как в денежной, так и в натуральной формах, право на использование которым у него возникло;
- б) все доходы налогоплательщика;
- в) все доходы налогоплательщика и налогового агента, полученные им как в денежной, так и в натуральной формах;
- г) все доходы налогоплательщика, полученные им как в денежной, так и в натуральной формах, или право на распоряжение которым у него возникло, а также доходы в виде материальной выгоды, определяемой в соответствии со ст. 212 НК РФ.

Правильный ответ: г.

38. Налоговым периодом по НДФЛ признается:

- а) календарный месяц;
- б) квартал;
- в) полугодие;
- г) календарный год.

Правильный ответ: г.

39. Из предложенного перечня выделите виды доходов физического лица не подлежащих налогообложению по НДФЛ:

- а) пенсии по государственному пенсионному обеспечению, страховые пенсии, фиксированная выплата к страховой пенсии, назначаемая в порядке, установленной в соответствии с законодательством РФ и законодательством субъекта РФ;
- б) доходы, полученные в виде материальной выгоды на территории РФ;
- в) доходы, полученные физическим лицом в безвозмездном порядке за пределами РФ ;
- г) доходы, полученные физическим лицом от налогового агента на территории РФ.

Правильный ответ: а.

40. Под налогом понимается.....

- а) налоги взимаемые с организаций для целей финансового обеспечения отдельных категорий и граждан РФ;
- б) обязательные платежи на обязательное пенсионное страхование, обязательное социальное страхование на случай временной нетрудоспособности и в связи с материнством, на обязательное медицинское страхование, взимаемые с организаций и физических лиц в целях, финансового обеспечения реализации прав застрахованных лиц на получение страхового обеспечения по соответствующему виду обязательного социального страхования;
- в) обязательный взнос, взимаемый с организаций и физических лиц уплата которого является одним из условий совершения в отношении плательщиков сборов государственными органами, органами местного самоуправления, иными уполномоченными организациями и должностными лицами юридически значимых действий, включая предоставление определенных прав или выдачу разрешений (лицензий), либо уплата которого обусловлена осуществлением в пределах территории, на которой введен сбор, отдельных видов предпринимательской деятельности;
- г) обязательный, индивидуально безвозмездный платеж, взимаемый с организаций и физических лиц в форме отчуждения принадлежащих им на праве собственности, хозяйственного ведения или оперативного управления денежных средств в целях финансового обеспечения деятельности государства и (или) муниципальных образований.

Правильный ответ: г.

41. В РФ устанавливаются следующие виды налогов и сборов:

- а) государственные, негосударственные;
- б) бюджетные, внебюджетные, бюджеты городских округов;
- в) муниципальные, районные, государственные;
- г) федеральные, региональные и местные.

Правильный ответ: г.

42. К федеральным налогам и сборам относятся:

- а) НДС, акцизы, НДФЛ, налог на прибыль организаций, налог на добычу полезных ископаемых, водный налог, сбор за пользование объектами животного мира и за пользование объектами водных биологических ресурсов, государственная пошлина, налог на дополнительный доход от добычи углеводородного сырья;
- б) налог на имущество организаций, транспортный налог, земельный налог, налог на имущество физических лиц, налог на игорный бизнес, страховые взносы, торговый сбор;
- в) патентная система налогообложения, упрощенная система налогообложения, система налогообложения в виде единого налога на вмененный доход для отдельных видов деятельности, система налогообложения для сельскохозяйственных товаропроизводителей (единый сельскохозяйственный налог), система налогообложения при выполнении соглашения о разделе продукции;
- г) страховые взносы (СВ).

Правильный ответ: а.

43. Какие цели преследуются при проведении налоговой политики:

- а) фискальная, экономическая, контрольная, международная;
- б) социальная, регулирующая, стимулирующая;
- в) воспроизводственная, де стимулирующая, страховая;
- г) целей нет.

Правильный ответ: а.

44. В соответствии со ст. 17 НК РФ. Налоги считаются установленными лишь в том случае, когда определены налогоплательщик и элементы налогообложения, а именно:

- а) объект налогообложения, налоговая база, налоговый период, налоговая ставка, порядок исчисления налога, порядок и сроки уплаты налога;
- б) объект, база, период, льгота, расчет и сроки уплаты;
- в) налогоплательщик, плательщики сборов, плательщики страховых взносов;
- г) страхователь, страховщик, застрахованный.

Правильный ответ: а.

45. Прогрессивное налогообложение, при котором:

- а) уменьшение налоговой ставки с ростом налоговой базы;
- б) с ростом налоговой базы возрастает ставка налога;
- в) когда налоговая ставка не изменяется;
- г) когда меняется только налоговая ставка.

Правильный ответ: б.

46. Равное налогообложение - это метод, при котором...

- а) для налогоплательщика устанавливается равная сумма налога;
- б) с ростом налоговой базы увеличивается и налоговая ставка;

- в) с уменьшением налоговой базы уменьшается и налоговая ставка;
 - г) с уменьшением налоговой базы увеличивается и налоговая ставка.
- Правильный ответ: а.

47. Оперативное управление финансами осуществляют:

- а) Президент РФ;
- б) Министерство финансов РФ;
- в) Парламент РФ;
- г) Государственная Дума.

Правильный ответ: б.

48. Полномочиям Государственной Думы РФ соответствуют функции:

- а) составление проекта федерального бюджета;
- б) рассмотрение и утверждение федерального бюджета;
- в) разработка программ государственных заимствований;
- г) составление проекта основных направлений денежно-кредитной политики.

Правильный ответ: б.

49. Федеральная налоговая служба РФ осуществляет следующие функции:

- а) составление и исполнение доходной части федерального бюджета;
- б) контроль за поступлением налогов и сборов в доходы бюджета;
- в) разработка и реализация налоговой политики;
- г) составление проекта федерального бюджета.

Правильный ответ: б.

50. Какую работу по составлению федерального бюджета России осуществляет Министерство финансов РФ?

- а) составление проектов бюджетов социальных внебюджетных фондов;
- б) составление проекта финансовых планов предприятий, организаций и учреждений;
- в) составление проекта федерального бюджета;
- г) составление проекта бюджетов республик, входящих в состав РФ.

Правильный ответ: в.

51. Стратегическое управление финансами осуществляют:

- а) Министерство финансов РФ;
- б) Президент РФ;
- в) Федеральная налоговая служба;
- г) Федеральная таможенная служба.

Правильный ответ: б.

52. Какие функции не выполняет Центральный банк:

- а) собирает налоги;
- б) эмиссию наличных денег;
- в) устанавливает правила осуществления расчетов в России;
- г) разрабатывает и проводит единую государственную денежно-кредитную политику.

Правильный ответ: а.

53. Ценная бумага - это:

- а) документ, удостоверяющий право его владельца требовать исполнения определенных обязательств со стороны лица, выпустившего ценную бумагу;

- б) эмиссионная ценная бумага, дающая право ее владельцу на получение дохода;
- в) документ, удостоверяющий с соблюдением установленной формы и реквизитов право на получение дохода;
- г) форма существования капитала, представляющая собой его денежную форму, которая может передаваться вместо него самого, обращаться на рынке как товар и приносить доход.

Правильный ответ: а.

54. Ценная бумага, в основе которой лежат имущественные права на какой-либо актив, называется:

- а) основной;
- б) производной;
- в) первичной;
- г) вторичной.

Правильный ответ: а.

55. Дивиденд представляет собой доход, который акционер может получить за счет:

- а) части чистой прибыли;
- б) перепродажи акции;
- в) валовой прибыли;
- г) денежной выручки акционерного общества.

Правильный ответ: а.

56. Субсидия – это бюджетные средства, предоставляемые бюджету другого уровня для:

- а) покрытия текущих расходов;
- б) финансирования целевых расходов;
- в) долевого финансирования целевых расходов;
- г) финансирования определенных программ.

Правильный ответ: в.

57. Из какого бюджета осуществляются расходы на национальную оборону?

- а) из всех бюджетов;
- б) из местных бюджетов;
- в) из региональных бюджетов;
- г) из федерального бюджета.

Правильный ответ: г.

58. Какие функциональные расходы преобладают в Федеральном бюджете РФ?

- а) расходы на культуру, искусство, СМИ;
- б) расходы на национальную оборону;
- в) расходы на образование;
- г) расходы на охрану окружающей среды.

Правильный ответ: б.

59. При расчете базовой процентной ставки по кредитам банком в расчет не принимается:

- а) себестоимость привлечения ресурсов;
- б) себестоимость обслуживания капитала;
- в) планируемый уровень рентабельности;
- г) надбавка за риск.

Правильный ответ: г.

60. Процентный доход рассчитывается по формуле:

- а) $S = P (1 + ni)$;
- б) $I = P (1 + ni) - P$;
- в) $P = S (1 - nd)$;
- г) $I = P - S$.

Правильный ответ: б.

61. Реальный процент можно определить в виде:

- а) разности номинального процента и темпов инфляции;
- б) частного номинального процента и индекса роста цен;
- в) вариантов А и Б;
- г) произведения номинального процента и индекса роста цен.

Правильный ответ: а.

62. Плата за кредит не учитывает:

- а) уровень ссудной задолженности клиента;
- в) уровень инфляции;
- в) стоимость привлечения ресурсов для кредита;
- г) задолженность клиента перед бюджетом.

Правильный ответ: г.

63. Объектом страхования могут быть:

- а) имущество;
- б) денежные средства;
- в) имущественные интересы;
- г) имущество и имущественные интересы.

Правильный ответ: в.

64. Какие существуют формы организации страхового фонда?

- а) государственные, региональные, муниципальные, фонды предприятий и домашних хозяйств, фонды страховых компаний;
- б) государственные, региональные, фонды предприятий и домашних хозяйств, фонды страховых компаний;
- в) государственные, фонды предприятий и домашних хозяйств;
- г) государственные, фонды предприятий, фонды страховых компаний.

Правильный ответ: г.

65. Денежная сумма, определенная договором страхования или установленная законом, на основе, которой устанавливаются размеры страхового взноса и страховой выплаты, называется:

- а) страховой оценкой;
- б) страховой суммой;
- в) страховой премией;
- г) франшизой.

Правильный ответ: б.

66. К субъектам страхового рынка относятся:

- а) страхователь, страховщик, страховые посредники, страховые пулы, ЦБ РФ, страховые оценщики;

- б) страхователь, страховщик, страховые посредники, общества взаимного страхования, страховые оценщики;
- в) страхователь, страховщик, страховые посредники, общества взаимного страхования, ЦБ РФ, страховые актуарии;
- г) страхователи, застрахованные лица, выгодоприобретатели, страховые организации, перестраховочные организации, общества взаимного страхования, страховые посредники, ЦБ РФ, страховые актуарии, объединения субъектов страхового дела.

Правильный ответ: г.

67. К отраслям страхования относятся:

- а) обязательное страхование, добровольное страхование;
- б) личное страхование, имущественное страхование, страхование ответственности;
- в) личное страхование, страхование имущества, страхование от-ветственности и страхование предпринимательских рисков;
- г) социальное страхование, обязательное страхование, добровольное страхование.

Правильный ответ: в.

68. Какие ценные бумаги принято считать безрисковыми:

- а) государственные;
- б) акции;
- в) облигации;
- г) производные.

Правильный ответ: а.

69. Кем является владелец облигации:

- а) кредитором;
- б) собственником;
- в) дебитором;
- г) заемщиком.

Правильный ответ: а.

70. Ликвидность ценной бумаги — это:

- а) возможность превращения ее в деньги;
- б) ее доход, приходящийся на единицу фактических затрат;
- в) риск по ней;
- г) ее продаваемость.

Правильный ответ: а.

71. Акция - это:

- а) неэмиссионная ценная бумага, закрепляющая права ее владельца на получение части прибыли акционерного общества в виде дивидендов;
- б) эмиссионная ценная бумага, закрепляющая право ее владельца на получение от эмитента в предусмотренный в ней срок ее номинальной стоимости;
- в) эмиссионная ценная бумага, закрепляющая права ее владельца на получение части прибыли акционерного общества в виде дивидендов на участие управлением акционерного общества и на часть имущества остающегося после его ликвидации;
- г) неэмиссионная ценная бумага, закрепляющая права ее владельца на получение у эмитента дохода.

Правильный ответ: в.

72. Финансы – это:

- а) денежные отношения, связанные с образованием денежных фондов;
- б) денежные отношения, связанные с оплатой товаров и услуг;
- в) денежные отношения, связанные с образованием, распределением и использованием фондов денежных средств;
- г) денежные отношения, связанные с рациональным распределением и эффективным использованием денежных фондов.

Правильный ответ: в.

73. Соотношение понятий «финансы» и «финансовая система»:

- а) экономическое содержание финансов предопределяет построение финансовой системы;
- б) структура финансовой системы определяет содержание финансов;
- в) финансы трансформируются в финансовую систему на основе группировки финансовых отношений по определенным признакам;
- г) финансовая система в ходе исторического развития превращается в финансы.

Правильный ответ: в.

74. Финансы выражают собой ту часть производственных отношений, которые возникают по поводу:

- а) распределения денежных фондов;
- б) распределения финансовых ресурсов;
- в) распределения национального дохода;
- г) распределения стоимости ВВП путем формирования и использования денежных доходов и фондов.

Правильный ответ: г.

75. Как называется форма стоимости, характерная для ранней стадии развития товарного производства, при которой обмен носил случайный характер:

- а) полная;
- б) всеобщая;
- в) денежная;
- г) простая.

Правильный ответ: г.

76. При начислении заработной платы деньги используются в функции:

- а) средства накопления;
- б) меры стоимости;
- в) средства обращения;
- г) средства платежа.

Правильный ответ: г.

77. Какие факторы вызывают инфляцию издержек:

- а) милитаризация экономики и рост военных расходов;
- б) стагнация, энергетический кризис;
- в) кредитная экспансия банков, чрезмерные инвестиции в промышленность;
- г) дефицит государственного бюджета, рост внутреннего долга.

Правильный ответ: б.

78. Какие из перечисленных факторов вызывают инфляцию спроса:

- а) стагнация;
- б) сокращение реальной заработной платы;

- в) повышение цен монополиями производителей;
- г) кредитная экспансия банков.

Правильный ответ: г.

79. Если повышение общего уровня цен в экономике вызвано ростом цен на энергоносители, то это явление называется:

- а) инфляция спроса;
- б) инфляция предложения;
- в) дефляция;
- г) стагфляция.

Правильный ответ: б.

80. «Скрытая» инфляция проявляется:

- а) в незначительном росте цен;
- б) в снижении покупательной способности денег;
- в) в дефиците товаров;
- г) в росте безработицы.

Правильный ответ: в.

81. Особенности современной инфляции являются:

- а) скрытая форма проявления;
- б) периодичность проявления;
- в) локальный характер;
- г) хронический характер.

Правильный ответ: г.

82. Базовым звеном финансовой системы, являющимся первичным источником финансовых ресурсов, выступают...

- а) государственные кредиты;
- б) финансы предприятий;
- в) фонды страхования;
- г) государственный бюджет.

Правильный ответ: б.

83. Звеном финансовой системы не является:

- а) государственный бюджет;
- б) государственный кредит;
- в) структурные подразделения предприятий;
- г) внебюджетные фонды.

Правильный ответ: в.

84. К финансам хозяйствующих субъектов относятся:

- а) фонды имущественного и личного страхования;
- б) финансы акционерных обществ;
- в) внебюджетные фонды;
- г) финансы домашних хозяйств.

Правильный ответ: б.

85. Какое звено не относится к государственным финансам:

- а) государственный кредит;
- б) государственный бюджет;
- в) финансы домохозяйств;

г) внебюджетные фонды.

Правильный ответ: в.

86. К общегосударственным финансам относятся следующие звенья финансовой системы:

- а) финансы организаций (предприятий);
- б) государственный бюджет;
- в) социальное страхование;
- г) финансы просвещения, здравоохранения, культуры.

Правильный ответ: б.

87. Многозвенностью финансовой системы, разнообразием финансовых отношений характеризуется ... форма финансов:

- а) децентрализованная;
- б) неразвитая;
- в) централизованная;
- г) развитая.

Правильный ответ: в.

88. Укажите между какими звеньями финансовой системы возникают в настоящее время тесные взаимосвязи:

- а) между государственным бюджетом и внебюджетными фондами;
- б) между государственным бюджетом и финансами коммерческих организаций;
- в) между имущественным страхованием и финансами бюджетных учреждений;
- г) между внебюджетными фондами и фондовым рынком.

Правильный ответ: а.

89. Бюджет домохозяйств состоит из...:

- а) собственных доходов;
- б) доходов от основной деятельности;
- в) доходов и расходов;
- г) текущих и капитальных доходов.

Правильный ответ: в.

90. Финансы граждан в качестве экономической категории представляют собой:

- а) денежные средства населения;
- б) отношения между экономическими субъектами по поводу образования и использования денежных фондов;
- в) отношения между экономическими субъектами по поводу образования и использования денежных фондов физических лиц;
- г) механизм функционирования денежных ресурсов населения.

Правильный ответ: в.

91. При принятии финансовых решений субъекты домашнего хозяйства учитывают:

- а) инвестиционные риски;
- б) производственный риск;
- в) риск потери дохода, риск возникновения непредвиденных расходов, риск утраты сбережений;
- г) риск неполучения дохода.

Правильный ответ: в.

92. Цель формирования и использования бюджета домашних хозяйств:

- а) финансирование деятельности органов власти;
- б) финансирование деятельности предприятий;
- в) распределение доходов между организациями;
- г) удовлетворение потребностей граждан.

Правильный ответ: г.

93. Какой элемент доходов граждан является наибольшим в рыночной экономике:

- а) дивиденды;
- б) проценты;
- в) заработная плата;
- г) пенсия.

Правильный ответ: в.

94. К текущим потребительским расходам граждан относятся:

- а) налоги;
- б) расходы, связанные с поддержанием и воспроизводством человека;
- в) накопления;
- г) инвестиции.

Правильный ответ: б.

95. К средствам домашних хозяйств, поступившим в порядке социального перераспределения относят...

- а) пенсии;
- б) зарплату;
- в) доходы от подсобного хозяйства;
- г) дивиденды.

Правильный ответ: а.

96. Элементами организационной структуры Банка России являются:

- а) центральный аппарат, территориальные учреждения, полевые учреждения, Агентство по реструктуризации кредитных организаций;
- б) центральный аппарат, территориальные учреждения, расчетно-кассовые центры, полевые учреждения, Российское объединение инкассации;
- в) центральный аппарат, территориальные учреждения, расчетно-кассовые центры, вычислительные центры, Агентство страхования вкладов;
- г) центральный аппарат, филиалы и представительства.

Правильный ответ: б.

97. Целью деятельности Банка России является:

- а) получение прибыли;
- б) обеспечение эффективного и бесперебойного функционирования платежной системы;
- в) финансирование бюджетного дефицита РФ;
- г) эмиссия банкнот и монет.

Правильный ответ: б.

98. Клиентами центрального банка являются:

- а) предприятия и организации различных секторов экономики;
- б) организации различных секторов экономики, кредитные организации и физические лица;
- в) только кредитные организации;

г) кредитные организации и государство.

Правильный ответ: г.

99. Экономические циклы – это:

а) циклично повторяющиеся изменения в налоговом законодательстве;

б) периодическая смена форм собственности;

в) переход от плановой экономики к рыночной и наоборот;

г) колебания экономической активности (экономической конъюнктуры), состоящие в повторяющихся экономических спадах

Правильный ответ: г.

100. Внешний фактор, влияющий на экономический цикл, – это:

а) физический срок службы основного капитала;

б) нестабильность инвестиционных процессов;

в) войны, революции и другие вооруженные конфликты;

г) экономическая политика государства.

Правильный ответ: в.

101. Внутренний фактор, влияющий на экономический цикл, – это :

а) физический срок службы основного капитала;

б) открытие новых месторождений полезных ископаемых;

в) войны, революции и другие вооруженные конфликты;

г) освоение новых территорий и связанная с этим большая миграция населения.

Правильный ответ: а.

102. Что является признаком экономического спада (кризиса)?

а) повышение деловой активности;

б) сокращение безработицы;

в) сокращение валового внутреннего продукта;

г) сокращение численности людей трудоспособного возраста.

Правильный ответ: в.

103. Фазы экономического цикла протекают в следующей последовательности:

а) депрессия, кризис, оживление, подъем;

б) кризис, депрессия, оживление, подъем;

в) депрессия, кризис, подъем, оживление;

г) кризис, депрессия, подъем, оживление.

Правильный ответ: б.

104. Депозит в размере 5000 руб. положен в банк на 2 года. Определите сумму начисленных процентов при простой ставке процентов, равных 8% годовых.

а) 400руб.;

б) 800руб.;

в) 200руб.;

г) 1000руб.

Правильный ответ: б.

105. Банк начисляет проценты на вклады по сложной ставке 6% годовых ежеквартально. Определите сумму начисленных процентов, если вклад 10 000 руб. был востребован через 9 месяцев.

а) 500,00;

б) 785,02;

в) 612,08;

г) 456,78.

Правильный ответ: г.

106. Объем ВВП составляет 30 трлн. руб., а денежной массы – 7 трлн. руб. Определите коэффициент монетизации экономики.

а) 23,3%;

б) 42,8%;

в) 4,28%;

г) 54,2%.

Правильный ответ: а.

107. Объем ВВП составляет 98 177 млрд рублей. Объем денежной массы - 48 417,9 млрд рублей. Агрегат M0 – 9 714,8 млрд рублей. Определите коэффициент наличности.

а) 23,5% ;

б) 49,3%;

в) 20,1%;

г) 9,9%.

Правильный ответ: в.

108. Объем ВВП составляет 100 177 млрд рублей. Объем денежной массы - 48 417,9 млрд рублей. Агрегат M0 – 9 714,8 млрд рублей. Определите коэффициент монетизации экономики.

а) 48,3%;

б) 41,3%;

в) 20,5%;

г) 9,7%.

Правильный ответ: а.

109. Ежемесячный уровень инфляции 1,5%. Каков уровень инфляции за 3 месяца?

а) 4,56%;

б) 4,50%;

в) 3,00%;

г) 3,50%.

Правильный ответ: а.

110. Банк начисляет проценты на вклады по сложной ставке 7% годовых по полугодиям. Определите сумму начисленных процентов, если вклад 120000 руб. был востребован через 2 года.

а) 10700руб.;

б) 17702руб.;

в) 20000руб.;

г) 15250руб..

Правильный ответ: б.

111. При каком уровне дохода на одного члена семьи в месяц нужно начинать планирование семейного бюджета:

а) от 7 000 до 15 000 рублей в месяц;

б) от 15 000 до 25 000 рублей в месяц;

в) более 25 000 рублей в месяц;

г) независимо от уровня дохода.

Правильный ответ: г.

113. Какой из годовых депозитов выгоднее для сбережения денег:

- а) 7% годовых в конце срока вклада;
- б) 7% годовых с ежеквартальной капитализацией;
- в) 7% годовых с ежемесячной капитализацией.

Правильный ответ: в.

114. Какова максимальная сумма страховых выплат АСВ для вкладчиков, в случае прекращения деятельности банка:

- а) 500 000 рублей;
- б) 700 000 рублей;
- в) 1 400 000 рублей.

Правильный ответ: в.

115. Вы положили 200 000 рублей на банковский вклад на 2 года под 10% годовых. По условиям договора капитализация процентов отсутствует. Сколько денег принесет вклад за второй год:

- а) больше, чем в первый;
- б) столько же;
- в) меньше.

Правильный ответ: б.

116. Перед тем как взять кредит необходимо:

- а) сравнить условия по кредитам в нескольких банках;
- б) предварительно рассчитать свои возможности по погашению кредита;
- в) изучить типовой кредитный договор, обращая внимание на условия кредита (особенно мелким шрифтом)
- г) всё перечисленное выше.

Правильный ответ: г.

117. Какой вариант действий позволит уменьшить риск потери денег при инвестировании?

- а) вложиться в один инвестиционный продукт;
- б) вложиться в несколько инвестиционных продуктов;
- в) риск одинаковый.

Правильный ответ: б.

118. Что является признаками финансовой пирамиды:

- а) обещание высокой доходности в несколько раз превышающий рыночный уровень;
- б) отсутствие собственных средств и других дорогостоящих активов;
- в) отсутствие информации о финансовом положении организации и стратегии инвестирования;
- г) все эти признаки.

Правильный ответ: г.

119. При каком из действий с банковской картой вы можете быть уверены в безопасности имеющихся на счете карты средств:

- а) хранить записанный PIN-код вместе с картой;
- б) сообщить PIN-код сотруднику банка по его запросу;
- в) вводить данные карты на интернет-сайтах без защищенного соединения (https);

- г) потерять карту и не заблокировать её, так как PIN-код известен только вам;
 - д) всё перечисленное.
- Правильный ответ: г.

120. Организации, куда следует обращаться по вопросам защиты прав потребителей на финансовом рынке:

- а) Роспотребнадзор;
- б) Банк России;
- в) АСВ;
- г) финансовый омбудсмен;
- д) суд по месту жительства;
- е) ФАС России;
- ж) всё вышеперечисленное.

Правильный ответ: ж.

121. Кто из нижеперечисленных лиц выиграет в условиях внезапной инфляции?

- а) человек, занявший 200 тысяч рублей в долг;
- б) владелец, страхового полиса застраховавший свою жизнь в 200 тысяч рублей;
- в) студент, имеющий 50 тысяч рублей на сберегательном счете;
- г) пенсионер, который получает 20 тысяч рублей в месяц.

Правильный ответ: а.

Выбор нескольких правильных вариантов из предложенных вариантов ответов; установление соответствия; установление правильной последовательности; тест на открытый ответ.

1. Расположите в порядке возрастания возможные комиссии за оплату услуг, которые, как правило, взимают банки:

- а) оплата в банкомате или с помощью банковского терминала;
- б) оплата в отделении банка;
- в) оплата в личном кабинете Интернет-банка.

Правильный ответ: в, а, б.

2. Увеличить доходы для достижения личных финансовых целей, не держать все свои накопления под "матрасом" дома возможно за счет использования следующих консервативных инструментов инвестирования:

- а) инвестиции в стартапы
- б) торговля валютой
- в) депозиты банков
- г) фьючерсы;
- д) опционы;
- е) ПИФы.
- ж) недвижимость
- з) гособлигации

Правильный ответ: в, ж, з.

3. Расположите в правильной последовательности этапы осуществления расчетов инкассовыми поручениями:

- а) банк поставщика пересылает полученные документы в банк покупателя;
- б) денежные средства, полученные от покупателя, переводятся в банк поставщика;
- в) отгрузив продукцию и оформив все необходимые документы, поставщик представляет их в обслуживающий его банк вместе с инкассовым поручением;

- г) банк покупателя передает полученные документы покупателю против платежа;
 - д) банк поставщика зачисляет полученные суммы на расчетный счет поставщика.
- Правильный ответ: в, а, г, б, д.

4. Краудинвестинг – относительно новое направление финансирования деятельности компании. В чем основные недостатки данного инструмента финансирования?

- а) привлечение неограниченного круга инвесторов
- б) привлечение инвесторов разного социального уровня
- в) привлечение инвесторов разного финансового уровня
- г) вероятность «кражи» идеи бизнеса из-за ее публикации в открытом доступе
- д) вероятность враждебного поглощения компании из-за ее публикации в открытом доступе
- е) вероятность «замораживания» проекта из-за отсутствия инвестиционного интереса к проекту

Правильный ответ: г, е.

5. Защита личной финансовой безопасности включает:

- а) Создание финансовой подушки
- б) Страхование жизни, здоровья и трудоспособности.
- в) Погашение ипотеки
- г) Страхование авто, квартиры, имущества.
- д) Инвестирование в ценные бумаги
- е) Получение кредита
- ж) Погашение кредита
- з) Открытие вклада

Правильный ответ: а, б, г.

6. Олег рассматривает различные виды помещения денег в банк, но хочет предусмотреть возможный риск отзыва у банка лицензии на совершение банковских операций. Какие из этих видов сбережений не входят в систему обязательного страхования вкладов?

- а) средства на вкладе в иностранной валюте
- б) вклады в зарубежном филиале банка
- в) именной банковский сертификат
- г) средства, переданные банку в доверительное управление
- д) средства на счетах индивидуального предпринимателя
- е) средства на банковской карте
- ж) средства на металлических вкладах

Правильный ответ: б, г, ж.

7. Моделирование личных доходов предполагает использование следующих агрессивных инструментов инвестирования:

- а) инвестиции в стартапы
- б) получение кредита
- в) депозиты банков
- г) страховые накопительные программы
- д) продукты накопления пенсионного капитала
- е) фьючерсы
- ж) ПИФы
- з) недвижимость
- и) гособлигации

Правильный ответ: а, е, ж.

8. По этим признакам различаются кредиты и займы:

- а) заем может выдаваться также в товарной форме
- б) сумма займа не может превышать 50 000 руб.
- в) кредит выдается только кредитной организацией
- г) договор займа может быть заключен в устной форме, если его сумма не превышает 10 000 руб.
- д) по договору займа может отсутствовать плата
- е) заем может быть безвозвратным

Правильный ответ: а, в, г, д.

9. По таким кредитам и займам обычно требуется обеспечение:

- а) по займам в микрофинансовых организациях
- б) по автокредитам
- в) по кредитным картам
- г) по кредитам на покупку бытовой техники
- д) по кредитам на неотложные нужды
- е) по ипотечным кредитам

Правильный ответ: б, е.

10. Андрей собирается взять кредит на покупку автомобиля. Банк включил в договор условие о страховании жизни и здоровья Андрея, а также страхование автомобиля. Какие платежи будут включены в расчет полной стоимости кредита?

- а) по уплате процентов за пользование кредитом
- б) штрафы и пени за просрочку
- в) страхование жизни и здоровья Максима
- г) страхование автомобиля (ОСАГО)
- д) страхование автомобиля (КАСКО)
- е) комиссия банку за обслуживание кредита
- ж) сумма основного долга по кредиту
- з) комиссия за конвертацию валюты

Правильный ответ: а, в, е, ж.

11. Какие ставки НДС применяются в Российской Федерации?

- а) 18%
- б) 13%
- в) 20%
- г) 0%
- д) 15%
- е) 10%

Правильный ответ: в, г, е.

12. Глебу Владимировичу в 2028 году исполняется 65 лет. Какие еще общие требования для назначения страховой пенсии по старости ему стоит знать и соблюсти?

- а) минимальный страховой стаж;
- б) минимальная сумма индивидуальных пенсионных коэффициентов;
- в) минимальное количество детей в семье;
- г) регион проживания;
- д) средняя заработная плата.

Правильный ответ: а, б.

13. Какие риски страхуются при страховании кредитов?

- а) риск невозврата кредита независимо от причины;
- б) риск невозврата кредита из-за случайных обстоятельств предпринимательской деятельности заемщика, оговоренных в договоре страхования;
- в) риск невозврата кредита из-за банкротства заемщика;
- г) риск невозврата кредита из-за болезни заемщика

Правильный ответ: б, г.

14. Акция А выпущена вновь организованной корпорацией, а акция В относится к так называемым «голубым фишкам». Какие из перечисленных утверждений являются истинными?

- а) акция А характеризуется большим риском, чем акция В.
- б) акция В обеспечит более высокую доходность, чем акция А
- в) по акции В ожидается гарантированная выплата дивидендов, а по акции А – нет
- г) стоимость акции А будет более устойчивой в случае роста процентных ставок
- д) шансы быстро продать акцию А ниже
- е) при выдаче кредита банк может взять акции В в залог в качестве обеспечения

Правильный ответ: а, д, е.

15. Российская компания Икс в 2020 году выпустила облигации со сроком погашения 1 год (выпуск А) и 10 лет (выпуск Б). Какие из перечисленных утверждений являются истинными?

- а) ставка купона по А ниже, чем по Б
- б) ставка купона по А выше, чем по Б
- в) оба выпуска облигаций были одинаково ликвидны в 2020 году
- г) спрос населения на облигации выпуска Б в 2020 году был выше, чем на облигации выпуска А

Правильный ответ: а, г.

16. Выберите корректный вариант ответа со словами, расположенными в правильной последовательности для того, чтобы приведенный ниже текст приобрел верный смысл. Динамика денежных доходов населения в России после рецессии медленно улучшается. Наибольший _____ (1) _____ вклад в динамику доходов традиционно вносит заработная плата. _____ (2) _____ инфляции обусловило заметное _____ (3) _____ реальной заработной платы. Также повышаются пенсии и _____ (4) _____ доходы на душу населения в реальном выражении.

- а) (1) отрицательный-(2)снижение-(3)снижение-(4)реальные
- б) (1) положительный-(2) рост-(3)увеличение-(4)натуральные
- в) (1) положительный-(2)снижение-(3)увеличение-(4)располагаемые
- г) (1) положительный-(2)рост-(3)снижение-(4)располагаемые
- д) (1) отрицательный-(2)увеличение-(3)увеличение-(4)натуральные
- е) (1) положительный-(2)снижение-(3)снижение-(4)располагаемые

Правильный ответ: в.

17. В чем преимущество личного финансового плана перед спонтанным подходом?

- а) он позволяет оценить текущую финансовую ситуацию, улучшить ее.
- б) он позволяет подобрать подходящие финансовые инструменты с учетом всех целей
- в) он позволяет учесть все финансовые цели семьи
- г) он позволяет гарантированно достичь всех желаемых целей.

Правильный ответ: а, б, в.

18. К регулярным источникам дохода можно отнести (несколько вариантов):

- а) доходы по основному месту работы в виде заработной платы
- б) выигрыш в лотерею
- в) доходы от сдачи в аренду квартиры, дома, гаража, иной собственности
- г) получаемые кредиты
- д) доходы по банковским вкладам
- е) доходы от подработки, заработная плата на временных местах работы
- ж) премии и бонусы

Правильный ответ: а, в, д.

19. На какие статьи расходов стоит обратить внимание с точки зрения их сокращения (можно выбрать несколько вариантов)

- а) питание
- б) развлечение и досуг
- в) на те, которые составляют значительную часть бюджета
- г) на те, которые составляют незначительную часть бюджета
- д) на обязательные расходы
- е) на необязательные расходы

Правильный ответ: б, в, е.

20. Каковы основные способы увеличения доходов (можно выбрать несколько вариантов):

- а) получение прибавки к зарплате, подработка
- б) продажа ненужных вещей
- в) выигрыш в лотерею
- г) открытие собственного бизнеса
- д) получение наследства
- е) все варианты верны

Правильный ответ: а, б, г.

21. К способам защиты нарушенных прав заемщика относятся:

- а) административный
- б) судебный
- в) претензионный порядок

Правильный ответ: б, в.

22. Полная стоимость погашения и обслуживания кредита может включать в себя:

- а) платежи по погашению основной суммы задолженности
- б) платежи по уплате процентов
- в) комиссии за выпуск и годовое обслуживание кредитной карты
- г) комиссии за осуществление операций в валюте, отличной от валюты счета (валюты предоставленного кредита)
- д) комиссии за приостановление операций по банковской карте
- е) проценты за пользование кредитом без использования льготного периода

Правильный ответ: а, б, в, е.

23. Как можно сделать использование банковской карты максимально безопасным:

- а) никогда не сообщать третьим лицам PIN/CVV/CVC-2 код, в том числе и сотрудникам банка
- б) отправлять фотографию карты с двух сторон тем, кто хочет перевести мне деньги

- в) подключить СМС-информирование, чтобы точно знать, когда происходит операция по карте
 - г) сообщать посторонним лицам одноразовый пароль, который приходит по СМС
 - д) заблокировать карту при обнаружении ее пропажи
 - е) написать ПИН-код непосредственно на карте, чтобы не забыть его и случайно не
 - ж) заблокировать карту
- Правильный ответ: а, в, д.

24. Перечислите способы защиты от интернет-мошенников:

- а) никогда и никому не сообщать пароли
 - б) сообщать пароли только сотрудникам банка
 - в) никогда не делать копий файлов с секретной информацией
 - г) не открывать сайты платежных систем по ссылке (например, в письмах)
 - д) при поиске удаленной работы не реагировать на просьбы оплаты каких-либо регистрационных взносов
- Правильный ответ: а, г, д.

25. Друг приглашает вас и еще несколько человек поучаствовать в новом инвестиционном проекте, который вкладывает в высокодоходные бизнесы в Европе / за рубежом. Ваше решение:

- а) буду участвовать, я доверяю словам друга
 - б) буду участвовать, поскольку бизнес в Европе надежнее, чем в России
 - в) выясню подробности о данной организации, наличие у нее лицензий, договора и только после этого приму решение
 - г) буду изучать возможности и риски и посоветуюсь с разными специалистами
- Правильный ответ: в, г.

26. Средства, перечисляемые в счет страховой части государственной пенсии (можно выбрать несколько вариантов):

- а) накапливаются в форме обязательств государства перед вами
 - б) вкладываются в ценные бумаги и другие финансовые активы для получения инвестиционного дохода
 - в) могут быть переведены в негосударственный пенсионный фонд
 - г) идут на выплату трудовых пенсий нынешним пенсионерам
 - д) учитываются на индивидуальной основе
- Правильный ответ: а, г, д.

27. Средства, перечисляемые в счет накопительной части государственной пенсии (можно выбрать несколько вариантов):

- а) накапливаются в форме обязательств государства перед вами
 - б) вкладываются в ценные бумаги и другие финансовые активы для получения инвестиционного дохода
 - в) могут быть переведены в Негосударственный пенсионный фонд
 - г) идут на выплату трудовых пенсий нынешним пенсионерам
 - д) учитываются на индивидуальной основе
- Правильный ответ: б, в, д.

28. Увеличить доходы для достижения личных финансовых целей, не держать все свои накопления под "матрасом" дома возможно за счет использования следующих консервативных инструментов инвестирования:

- а) инвестиции в стартапы
- б) торговля валютой

- в) депозиты банков
- г) фьючерсы;
- д) опционы;
- е) ПИФы.
- ж) недвижимость
- з) гособлигации

Правильный ответ: в, ж, з.

29. Формирование личной финансовой безопасности включает:

- а) создание финансовой подушки
- б) страхование жизни, здоровья и трудоспособности.
- в) открытие вклада
- г) страхование авто, квартиры, имущества.
- д) инвестирование в ценные бумаги
- е) получение кредита
- ж) погашение кредита
- з) погашение ипотеки

Правильный ответ: а, б, г.

30. Иван Иванович рассматривает различные виды помещения денег в банк, но хочет предусмотреть возможный риск отзыва у банка лицензии на совершение банковских операций. Какие из этих видов сбережений не входят в систему обязательного страхования вкладов?

- а) средства на вкладе в иностранной валюте
- б) вклады в зарубежном филиале банка
- в) именной банковский сертификат
- г) средства, переданные банку в доверительное управление
- д) средства на счетах индивидуального предпринимателя
- е) средства на банковской карте
- ж) средства на металлических вкладах

Правильный ответ: б, г, ж.

31. Моделирование личных доходов предполагает использование следующих агрессивных инструментов инвестирования:

- а) инвестиции в стартапы
- б) получение кредита
- в) депозиты банков
- г) страховые накопительные программы
- д) продукты накопления пенсионного капитала
- е) фьючерсы
- ж) ПИФы
- з) недвижимость
- и) гособлигации

Правильный ответ: а, е, ж.

32. Что из перечисленного позволяет обеспечить ведение личного бюджета? (возможны несколько правильных ответов):

- а) получать точную информацию о доходах и расходах домохозяйства.
- б) создать предпосылки для оптимизации доходов и расходов домохозяйства.
- в) никогда не залезать в долги.
- г) получить необходимую информацию для ответов на вопросы о достижимости поставленных финансовых целей.

- д) гарантированно разбогатеть не позднее чем через 10 лет после начала ведения личного бюджета.
- е) понимать взаимосвязь между динамикой валютного курса, изменениями ключевой процентной ставки Банка России и уровнем инфляции.

Правильный ответ: а, б, г.

33. Выделите ключевые задачи человека, которые он должен решать в процессе управления личными финансами (возможны несколько правильных ответов):

- а) максимально широко использовать потребительские кредиты.
- б) вовремя отдавать долги.
- в) балансировать расходы с доходами.
- г) уметь рассчитать эффективную ставку по кредиту.
- д) как можно позднее выйти на пенсию.
- е) постепенно формировать долгосрочные накопления.

Правильный ответ: б, в, е.

34. Активы домохозяйства Соколовых – это (возможны несколько правильных ответов):

- а) квартира, купленная главой семьи.
- б) квартплата.
- в) банковский депозит на имя супруги.
- г) задолженность по кредиту, взятому старшим сыном (студентом).
- д) дача, принадлежащая двоюродной тете, которую она обещала завещать племянникам.
- е) золотое колечко супруги.

Правильный ответ: а, в, е.

35. Постоянные расходы семьи Гусевых включают (возможны несколько правильных ответов):

- а) расходы на покупку тура на Мальдивы.
- б) расходы на продукты питания.
- в) расходы на оплату услуг ЖКХ.
- г) расходы на оплату интернета и мобильной связи.
- д) расходы на празднование 75-летнего юбилея бабушки в ресторане.
- е) расходы на приобретение мебельного гарнитура.

Правильный ответ: б, в, г.

36. Какие из перечисленных утверждений характеризуют разумное поведение индивида в сфере личных финансов (возможны несколько правильных ответов):

- а) необходимо контролировать себя при спонтанных покупках и быть внимательным к маркетинговым приемам.
- б) ревизию своей финансовой ситуации достаточно проводить раз в год.
- в) при получении доходов целесообразно сразу определить сумму, подлежащую откладыванию в качестве «подушки безопасности» и/или долгосрочных инвестиций, и быстро перевести ее в соответствующие финансовые инструменты.
- г) под обязательные расходы предстоящего месяца следует создать резерв, чтобы в конце месяца не получить «дыру» в бюджете.
- д) если на горизонте 6–12 месяцев у вас запланированы крупные нерегулярные расходы (например, отпуск или оплата обучения), то разумно будет взять деньги на эти цели из «подушки безопасности».
- е) не стоит тратить время на получение социальных пособий и льгот – это копейки, которые не стоят затраченных усилий.

Правильный ответ: а, в, г.

37. Что из данного относится к существенным условиям договора страхования?

- а) характер события, на случай которого заключен договор страхования
- б) порядок обеспечения конфиденциальности
- в) порядок разрешения споров
- г) определение объекта страхования
- д) размер страховой суммы

Правильный ответ: а, г, д.

38. Что относится к функциям страхования на макроэкономическом уровне?

- а) обеспечение социальной справедливости
- б) защита интересов пострадавших лиц при страховании гражданской ответственности
- в) обеспечение непрерывности общественного воспроизводства
- г) освобождение госбюджета от дополнительных расходов

Правильный ответ: б, в, г.

39. Денежное обращение состоит из:

- а) наличная сфера обращения;
- б) безналичная;
- в) настоящая;
- г) липовая.

Правильный ответ: а, б.

40. На что влияет изменение ключевой ставки?

- а) На проценты по кредитам и вкладам
- б) На размер будущей пенсии
- в) На размер заработной платы
- г) На цены в магазинах

Правильный ответ: а, г.

41. Что из перечисленного является ценной бумагой?

- а) договор банковского вклада
- б) акция
- в) облигация
- г) страховой полис на предъявителя

Правильный ответ: б, в.

42. Цели деятельности Центрального Банка РФ

- а) получение прибыли
- б) защита и обеспечение устойчивости курсов валют
- в) развитие и укрепление банковской системы РФ
- г) эффективное и бесперебойное осуществление расчетов
- д) финансирование бюджетного дефицита

Правильный ответ: в, г.

43. Какие из перечисленных ниже факторов влияют на покупательную способность денежной массы, находящейся в обращении?

- а) количество товаров в обращении
- б) количество денег в обращении
- в) уровень цен товаров

г) уровень процентных ставок

Правильный ответ: а, в.

44. Кто осуществляет эмиссию денег?

- а) центральный банк
- б) государство
- в) коммерческие банки

Правильный ответ: а, в.

45. Деньги, находящиеся в оборотных кассах РКЦ ЦБ РФ,

- а) считаются деньгами, находящимися в обращении
- б) не считаются деньгами, находящимися в обращении
- в) увеличивают массу денег в обращении
- г) сокращают массу денег в обращении, т.к. находятся в «резерве»

Правильный ответ: а, в.

46. Кейнс выделяет следующие мотивы хранения денег в виде кассовой наличности:

- а) транзакционный
- б) инфляционный
- в) спекулятивный
- г) мотив предосторожности

Правильный ответ: а, в, г.

47. Установить соответствие:

R	L
Бартер	Мера стоимости
Сущность денег	Применяется, когда деньги не выполняют свои функции
Функция денег	Особый товар, выполняющий функцию всеобщего эквивалента

Правильный ответ: R1-L2; R2-L3; R3-L1.

48. Деньги как средство обращения используются:

- а) в товарно-денежном обмене
- б) при погашении обязательств
- в) при выплате заработной платы
- г) в розничном товарообороте
- д) при погашении кредита
- е) при выплате процента

Правильный ответ: а, г.

49. Деньги как средство платежа используются:

- а) в товарно-денежном обмене
- б) при погашении обязательств
- в) при выплате заработной платы
- г) в розничном товарообороте
- д) при погашении кредита
- е) при выплате процента

Правильный ответ: б, в, д, е.

51. При возврате кредита деньги используются в функции средства

Правильный ответ: платежа.

52. К увеличению количества денег, функционирующих как средство платежа, приводит:

- а) увеличение доли безналичных расчетов
- б) увеличение скорости оборота денег
- в) снижение объема производства
- г) увеличение объема зачета взаимных требований

Правильный ответ: а, г.

53. Кредитные деньги выполняют следующие функции:

- а) мера стоимости
- б) средство обращения
- в) средство накопления
- г) мировые деньги
- д) средство образования сокровищ

Правильный ответ: а, б, в, г.

54. Соответствие между функцией денег и её проявлением:

R	L
В функции средства обращения	Передача товара и его оплата происходят одновременно
В функции мировых денег	Деньги используются для выполнения денежных обязательств
В функции средства платежа	Деньги используются в качестве международного и платежного средства

Правильный ответ: R1-L1; R2-L3; R3-L2.

55. Основные свойства неполноценных денег

- а) имеют внутреннюю стоимость
- б) подвержены обесценению
- в) физически можно использовать как товар
- г) утратили свойство эластичности
- д) выполняют функцию масштаба цен и счетных денег
- е) измеряют цены товаров как всеобщий эквивалент
- ж) природа – кредитная

Правильный ответ: б, г, д, ж.

56. Основные свойства полноценных денег

- а) имеют внутреннюю стоимость
- б) подвержены обесценению
- в) физически используются как товар
- г) обладают свойством эластичности
- д) выполняют функцию меры стоимости
- е) измеряют стоимость товаров
- ж) природа – товарная

Правильный ответ: а, в, г, д, е, ж.

57. Основные свойства бумажных денег

- а) знаки стоимости, замещающие в обращении полноценные деньги
- б) не обеспечены благородными металлами
- в) наделены принудительным курсом

- г) выполняют функцию меры стоимости
- д) измеряют стоимость товаров
- е) природа – товарная

Правильный ответ: а, б, в.

58. Как вы думаете, финансы - это:

- а) денежные потоки;
- б) система экономических отношений;
- в) деньги;
- г) отношения по формированию денежных фондов.

Правильный ответ: б, г.

59. Что является материально-вещественной формой финансов?

- а) ценные бумаги;
- б) фонды денежных средств;
- в) финансовые сделки;
- г) денежные фонды предприятия.

Правильный ответ: б, г.

60. В зависимости от уровня, на котором проходит формирование фондов

денежных средств, они подразделяются наи

Правильный ответ: централизованные и децентрализованные.

Тип заданий: ситуационные задачи, миникейсы, расчетные задачи.

1. В первый месяц уровень инфляции составил 14%, во второй – 9%, в третий – 7%. Каков уровень инфляции за квартал?

Правильный ответ: 33%

2. Объем ВВП составляет 30 трлн. руб., а денежной массы – 7 трлн. руб.

Определить: а) коэффициент монетизации экономики, б) скорость оборота денег.

Правильный ответ: $K_{мон} = 0,233$ или 23,3%; $V = 4,29$ оборота в год.

3. Объем ВВП составляет 88 177 млрд рублей. Объем денежной массы - 38 417,9 млрд рублей. Агрегат M_0 – 7 714,8 млрд рублей. Определить: коэффициент монетизации экономики и коэффициент наличности.

Правильный ответ: $K_{мон} = 0,435$ или 43,5%; $K_{нал} = 0,201$ или 20,1%.

4. Предприятие получило кредит в банке 1010 млн.руб. на р/с. За счёт кредита предприятие оплатило материалы на 110 млн. руб., выплатило зарплату в сумме 130 млн. руб. Работники за счёт зарплаты купили товары на сумму 75 млн. руб., сделана оплата в банке на 1,5 года в размере 18 млн. руб., положили на вклад сроком на 3 месяца 30 млн. руб. Определить, как изменялась денежная масса M_1 в результате данных операций.

Правильный ответ: $M_1 = 980$ млн. рублей

5. Банком был выпущен облигационный заем со следующими условиями: номинал облигации - 1000 рублей, срок обращения облигаций - 4 года, купонная ставка 8,0% годовых, облигации продаются с дисконтом 12,0%. Рассчитать величину конечной доходности инвестиций инвестора в данные облигации без учета налогообложения.

Правильный ответ: доходность конечная = 12,5% годовых

6. Расположите в правильной последовательности этапы осуществления расчетов инкассовыми поручениями:

1. Банк поставщика пересылает полученные документы в банк покупателя;
2. Денежные средства, полученные от покупателя, переводятся в банк поставщика;
3. Отгрузив продукцию и оформив все необходимые документы, поставщик представляет их в обслуживающий его банк вместе с инкассовым поручением;
4. Банк покупателя передает полученные документы покупателю против платежа;
5. Банк поставщика зачисляет полученные суммы на расчетный счет поставщика.

Правильный ответ:

Банк поставщика пересылает полученные документы в банк покупателя; **2**

Денежные средства, полученные от покупателя, переводятся в банк поставщика; **4**

Отгрузив продукцию и оформив все необходимые документы, поставщик представляет их в обслуживающий его банк вместе с инкассовым поручением; **1**

Банк покупателя передает полученные документы покупателю против платежа; **3**

Банк поставщика зачисляет полученные суммы на расчетный счет поставщика. **5**

7. Банк выдал кредит на сумму 600 тыс.рублей по ставке 14% годовых. Срок по кредиту – 1 год. Кредит должен погашаться частями ежеквартально; основной долг погашается равными долями (погашение методом дифференцированного платежа). Рассчитать сумму процентов, подлежащих выплате банку, за весь срок кредита.

Правильный ответ: сумма процентов = 51,7 тыс. рублей

8. Банк инвестировал средства в приобретение портфеля привилегированных акций. Цена покупки 1 акции - 700 руб.; ее номинал - 500 рублей. Ставка дивиденда - 5%. Выплата дивидендов - ежеквартальная. Через 10 месяцев после приобретения и после очередной выплаты дивидендов акции были проданы этой организацией за 730 руб. Определить конечную доходность данной операции в пересчете на год без учета налогообложения.

Правильный ответ: доходность конечная = 8,35% годовых

9. Вексель номиналом 500 000 рублей и сроком обращения 150 дней учтен в коммерческом банке "А" через 65 дней после его оформления по учетной ставке 14% годовых. По векселю предусмотрено начисление процентов по ставке 6% годовых. Рассчитать сумму дисконта по учетной операции и сумму, полученную владельцем векселя.

Правильный ответ: дисконт = 16 703 рублей; сумма, полученная владельцем векселя = 495 625 рублей.

10. Хозяйствующий субъект застраховал свое имущество сроком на 1 год с ответственностью за кражу со взломом на сумму 2 млн руб. Ставка страхового тарифа – 0,3 % страховой суммы. По договору страхования предусмотрена условная франшиза «свободно от 4 %». Скидка к тарифу – 2 %. Фактический ущерб страхователя составил 1,3 млн руб.

Рассчитайте размер страхового взноса и страхового возмещения.

Правильный ответ:

Страховое возмещение = 1,3 млн рублей.

Страховой платеж с учетом скидки к тарифу = 5 880 рублей.

11. Объем ВВП составляет 95 177 млрд рублей. Объем денежной массы - 48 417,9 млрд рублей. Агрегат М0 – 7 914,8 млрд рублей. Определить: коэффициент монетизации экономики и коэффициент наличности.

Правильный ответ: $K_{мон} = 0,509$ или 50,9%; $K_{нал} = 0,163$ или 16,3%.

12. Стоимость застрахованного имущества составляет 12000 д.е., страховая сумма 10 000 д.е., ущерб страхователя — 7500 д.е.

Определите страховое возмещение по системе первого риска и системе пропорциональной ответственности.

Правильный ответ:

страховое возмещение по системе первого риска составит 7500 д.е;

страховое возмещение по системе пропорциональной ответственности 6250 д.е.

13. Под какой процент была вложена 4000 рублей, если через 8 лет сумма наращенного капитала составила 7000 рублей.

Правильный ответ: сумма была положена под $i = 9,4\%$

14. Определить сумму наращенного капитала на 1 ноября, если клиент положил на депозитный счет 3 мая 15000 рублей под 15% годовых, а 2 августа ставка увеличилась на 4%. Расчеты ведутся по французской методике расчета процентов. $k = 360$ дней (французская методика).

Правильный ответ: сумма наращенного капитала 16316,485 руб.

15. На какой срок необходимо вложить 5000 рублей при 30% годовых, чтобы сумма дохода составила 560 рублей?

Правильный ответ: на 136 дней

16. Клиент положил в банк депозит в размере 25 000 руб. 15 апреля. 19 июня клиент снял со счета 8 000 руб. Определить ставку банка по вкладу, если суммарный доход на 1 января по депозиту клиента составил 1000 руб. Расчеты ведутся по английской методике расчета процентов. $k = 365$ дней

Правильный ответ: ставка банка по вкладу равна 8,2%.

17. На какой срок необходимо вложить 15 000 рублей при 9 % годовых, чтобы сумма дохода составила 2 000 рублей?

Правильный ответ: на 1,481 лет.

18. Клиент положил в банк депозит в размере 45 000 руб. 15 мая. 30 июля клиент снял со счета 7 000 руб. Определить ставку банка по вкладу, если суммарный доход на 1 января по депозиту клиента составил 6 000 руб. Расчеты ведутся по английской методике расчета процентов. $k = 365$ дней

Правильный ответ: ставка 24,95 %.

19. Под какой процент была вложена 1000 рублей, если через 7 лет сумма наращенного капитала составила 5600 рублей.

Правильный ответ: 66% годовых.

20. Определить сумму наращенного капитала на 12 октября, если клиент положил на депозитный счет 3 апреля 20 000 рублей под 15% годовых, а 12 августа ставка увеличилась на 2%. Расчеты ведутся по немецкой методике расчета процентов. Согласно немецкой методике год условно принимается за 360 дней, а месяц – 30 дней.

Правильный ответ: 21642,78 руб.

21. Большой капитал вложен на 6 месяцев при ставке 5%, а меньший на 3 месяца при ставке 6%. Разница между двумя капиталами 1000 рублей. Найти величину капиталов, если известно, что процентный платеж по первому капиталу равен двойному процентному платежу за второй капитал (простой процент).

Правильный ответ: $P_2=5000$; $P_1=6000$.

22. Капитал величиной 15 000 рублей вложен в банк на 3 месяца под 6% годовых. Найти сумму наращенного капитала.

Правильный ответ: 15225 руб.

23. Под какой процент была вложена 5000 рублей, если через пять лет сумма наращенного капитала составила 3600 рублей.

Правильный ответ: 14,4%.

24. Определить сумму наращенного капитала на 1 октября, если клиент положил на депозитный счёт 3 апреля 20000 рублей под 15 % годовых, а 2 августа ставка увеличилась на 2 процента. Расчеты ведутся по немецкой методике расчета процентов. Согласно немецкой методике год условно принимается за 360 дней, а месяц – 30 дней.

Правильный ответ: 1548,99 рублей.

25. Капитал величиной 40000 рублей вложен в банк на 3 месяца под 6% годовых. Найти сумму наращенного капитала.

Правильный ответ: 40600 руб.

26. Клиент положил в банк депозит в размере 50000 руб. 15 мая. 10 августа клиент снял со счета 25000 руб. Определить ставку банка по вкладу, если суммарный доход на 1 февраля по депозиту клиента составил 5000 руб. Расчеты ведутся по немецкой методике расчета процентов. Согласно немецкой методике год условно принимается за 360 дней, а месяц – 30 дней.

Правильный ответ: $i = 31.5121\%$.

27. Под какой процент была вложена 1000 рублей, если через 7 лет сумма наращенного капитала составила 5600 рублей.

Правильный ответ: 15,71% годовых.

28. Определить сумму наращенного капитала на 12 октября, если клиент положил на депозитный счет 3 апреля 20 000 рублей под 15% годовых, а 12 августа ставка увеличилась на 2%. Расчеты ведутся по немецкой методике расчета процентов. Согласно немецкой методике год условно принимается за 360 дней, а месяц – 30 дней.

Правильный ответ: 2163,33 рубля.

29. Дали карту на 15000 тысяч под 19 процентов, если купить продуктов на 20000 рублей и вовремя не заплатить, сколько процентов (в рублях) придется уплатить через 1 месяц просрочки (не считая льготного периода).

Правильный ответ: сумма процентов за просрочку будет 317 рублей; к погашению 20317 рублей.

30. Хозяйствующий субъект застраховал свое имущество сроком на 1 год с ответственностью за кражу со взломом на сумму 5 млн руб. Ставка страхового тарифа – 0,3 % страховой суммы. По договору страхования предусмотрена условная франшиза «свободно от 4 %». Скидка к тарифу – 2 %. Фактический ущерб страхователя составил 1,3 млн руб. Рассчитайте размер страхового взноса и страхового возмещения.

Правильный ответ:

Страховое возмещение = 1,3 млн рублей.

Страховой платеж с учетом скидки к тарифу = 14700 рублей.

УК-11 Способен формировать нетерпимое отношение к проявлениям экстремизма, терроризма, коррупционному поведению и противодействовать им в профессиональной деятельности

УК-11.1 Знает: действующие правовые нормы, обеспечивающие борьбу с проявлениями экстремизма, терроризма, коррупции в различных областях жизнедеятельности; способы профилактики проявлений экстремизма, терроризма, коррупции

УК-11.2 Умеет: предупреждать риски проявления экстремизма, терроризма, коррупционного поведения в профессиональной деятельности

УК-11.3 Имеет навыки: взаимодействия в обществе на основе нетерпимого отношения к проявлениям экстремизма, терроризма, коррупционному поведению и противодействия им в своей профессиональной деятельности

ОСНОВЫ ФОРМИРОВАНИЯ ОТВЕТСТВЕННОЙ ГРАЖДАНСКОЙ ПОЗИЦИИ

(семестр: 7, промежуточная аттестация: зачет)

Тип заданий: выбор одного правильного ответа из предложенных вариантов

1. Какими законодательными и нормативными актами может регулироваться порядок противодействия коррупции в РФ в отношении государственных служащих:

1. только нормами ФЗ №273 «О противодействии коррупции»;
2. только нормами ФЗ №273 «О противодействии коррупции» и ФЗ №79 «О государственной гражданской службе»
3. ФЗ №273 «О противодействии коррупции» и ФЗ №79 «О государственной гражданской службе», актами субъектов РФ.

Правильный ответ: 3

2. В каких случаях государственный служащий имеет право участвовать в управлении некоммерческой организации:

1. при избрании единоличным исполнительным органом;
2. в качестве представителя учредителя, коим выступает субъект Российской Федерации, имеющий долю в уставном капитале
3. при вхождении в коллегиальный орган управления.

Правильный ответ: 3

3. В каких случаях государственный служащий имеет право принять подарок в ходе выполнения своих должностных обязанностей:

1. если стоимость подарка не превышает 3 тысяч рублей;
2. если подарок выражается в оказании услуг, оплате транспортных расходов, к примеру;

3. если подарок вручен на официальном мероприятии.

Правильный ответ: 3

4. Имеет ли право государственный служащий принимать почетные звания от иностранных государств или международных организаций:

1. Да, имеет право;

2. Нет, не имеет права;

3. Имеет право только с разрешения представителя нанимателя

Правильный ответ: 3

5. Имеет ли право государственный служащий заниматься оплачиваемой деятельности помимо государственной службы:

1. Нет, не имеет;

2. Да, имеет право;

3. Да, имеет право с разрешения представителя нанимателя.

Правильный ответ: 3

6. Может ли государственный служащий открыть счет на члена семьи в банке за пределами Российской Федерации:

1. Нет, не может ни при каких обстоятельствах;

2. Да может, но тайно;

3. Да, может, если жена проживает за границей, а служащий представляет интересы государства.

Правильный ответ: 3

7. Имеет ли право государственный служащий после увольнения заниматься трудовой деятельностью в организациях, которые курировались им в ходе выполнения должностных обязанностей:

1. Нет, не имеет права, ни при каких обстоятельствах;

2. Имеет, только с согласия специальной комиссии;

3. Имеет, если среднемесячная заработная плата не превышает 100 тысяч рублей.

Правильный ответ: 2

8. В каких случаях государственный служащий может быть исключен из реестра, уволенных лиц:

1. по истечении 3-х лет;

2. при отмене акта, на основании которого данные гражданина были включены в реестр;

3. по окончании срока, который предусмотрен для разглашенных данных в качестве государственной тайны.

Правильный ответ: 2

9. Могут ли родственники жены госслужащего работать с зятем в одном учреждении, относящимся к государственному органу:

1. Нет, не могут ни при каких обстоятельствах;

2. Да, могут, так как они родственники по свойству и не являются близкими;

3. Да, могут, если не являются подчиненными либо подконтрольными друг другу;

Правильный ответ: 3

10. Имеет ли право государственный служащий публично высказываться, в том числе в СМИ и давать оценки либо высказывать свои суждения:

1. Да, имеет право;

2. Нет, не имеет права;

3. Да, имеет право, если это входит в его должностные обязанности.

Правильный ответ: 3

11. Имеет ли право государственный служащий быть совместителем в ином учреждении?

1. Нет, не имеет права;
2. Да, имеет право;
3. Имеет право только с разрешения представителя нанимателя.

Правильный ответ: 3

12. Обязан ли государственный служащий представлять отчет о своих расходах:

1. Да, обязан;
2. Нет, не обязан;
3. Обязан, но только если замещает должности, согласно утвержденному нормами закона перечню.

Правильный ответ: 3

13. Что такое конфликт интересов для государственного служащего:

1. конфликтная ситуация с коллегой по работе;
2. личная заинтересованность при разрешении вопроса, входящего в круг должностных обязанностей;
3. соподчиненность с родственниками.

Правильный ответ: 2

14. Утрата доверия государственного лица за совершенные коррупционные действия возможна только:

1. за получение взятки в крупных размерах;
2. наличие личной заинтересованности;
3. во всех случаях предусмотренных ФЗ №273 без учета размера причиненного ущерба.

Правильный ответ: 3

15. Примером коррупционных действий можно назвать:

1. преподавательскую деятельность за вознаграждение в качестве совместителя;
2. получение любого подарка;
3. использование служебного положения для получения выгоды в отношении родственников.

Правильный ответ: 3

16. Комиссия по соблюдению требований к служебному поведению государственного служащего обязана рассмотреть:

1. все обращения, содержащие сведения о совершении коррупционных действий государственным служащим, предоставленных в любой форме даже анонимные;
2. все обращения, содержащие сведения о допущенных правонарушениях, включая уголовные и административные, совершенные государственными служащими;
3. обращения, содержащие сведения о совершении коррупционных действий государственным служащим.

Правильный ответ: 3

17. Обязан ли государственный служащий лично присутствовать на заседании комиссии по соблюдению требований к служебному поведению:

1. Обязан;
2. Не обязан

3. Может не присутствовать при определенных обстоятельствах

Правильный ответ: 3

18. Решение комиссии по соблюдению требований к служебному поведению принимается:

1. тайным голосованием;
2. открытым голосованием;
3. единолично председателем комиссии.

Правильный ответ: 1

19. К запретам, предусмотренным нормами ФЗ №79, относятся:

1. совместная работа близких родственников;
2. публичные высказывания;
3. участие в управлении некоммерческой организацией.

Правильный ответ: 1

20. Государственный служащий обязан уведомить представителя нанимателя:

1. обо всех случаях совершенных коррупционных действий;
2. только о склонении к коррупционным действиям лично государственного служащего;
3. о коррупционных действиях, сведения о которых были получены в ходе исполнения должностных обязанностей.

Правильный ответ: 1

21. К взысканиям, которые предусмотрены за совершение коррупционных действий, независимо от их тяжести относятся:

1. дисциплинарные взыскания в виде выговора, строго выговора либо увольнения;
2. понижение в должности либо снижении чина, классности;
3. отмене выплаты премии.

Правильный ответ: 1

22. Государственный служащий обязан предоставлять сведения о доходах следующих членов семьи:

1. всех близких родственников, включая родителей, а также сестер и братьев;
2. на всех родственников и по свойству, в том числе тещу, тестя;
3. на супругу и детей.

Правильный ответ: 3

23. Государственному служащему не запрещено:

1. занимать оплачиваемую должность в Профсоюзной организации при государственном аппарате;
2. быть представителем по делам третьих лиц в государственном органе;
3. быть членом ревизионной комиссии в организации, при условии, что часть уставного капитала принадлежит РФ.

Правильный ответ: 3

24. Государственный служащий, признанный виновным в совершении коррупционных действий, не может занимать государственные должности впоследствии:

1. только по решению суда;
2. на основании решения комиссии по соблюдению требований к служебному поведению;

3. после включения в реестр лиц, уволенных в связи с утратой доверия.

Правильный ответ: 3

25. При трудоустройстве на новую должность после увольнения с государственной службы гражданин обязан уведомить:

1. представителя нанимателя о намерении заключить трудовой договор;
2. комиссию по соблюдению требований к служебному поведению;
3. подразделение кадровой службы государственного органа по профилактике коррупционных и иных правонарушений.

Правильный ответ: 3

26. К коррупционным деяниям, выделенным в Законе «О противодействии коррупции», относятся:

1. дача взятки, получение взятки;
2. злоупотребление служебным положением, злоупотребление полномочиями, иное незаконное использование своего должностного положения;
3. дача взятки, получение взятки, коммерческий подкуп;
4. дача взятки, получение взятки, коммерческий подкуп, злоупотребление полномочиями, иное незаконное использование своего должностного положения.

Правильный ответ: 4

27. Федеральным законом «О противодействии коррупции» устанавливаются:

1. модели антикоррупционного поведения;
2. причины возникновения коррупции;
3. формы организации деятельности государственных гражданских служащих;
4. основные принципы противодействия коррупции.

Правильный ответ: 4

28. К какому виду коррупционного правонарушения относится дача взятки?

1. административное
2. гражданско-правовое
3. дисциплинарное
4. уголовное

Правильный ответ: 4

29. При каком виде коррупционного правонарушения применяется выговор как мера ответственности?

1. административное
2. уголовное
3. гражданско-правовое
4. дисциплинарное

Правильный ответ: 4

30. К основным принципам противодействия коррупции не относятся:

1. признание, обеспечение и защита основных прав и свобод человека и гражданина;
2. информационная закрытость деятельности государственных органов и органов местного самоуправления;
3. законность;
4. неотвратимость ответственности за совершение коррупционных правонарушений.

Правильный ответ: 2

31. Какие лица являются членами семьи государственного служащего, в отношении которых он обязан предоставлять сведения о доходах:

1. родители;
2. супруг (супруга);
3. братья и сёстры;
4. бабушка и дедушка.

Правильный ответ: 2

32. Государственный или муниципальный служащий в случае возникновения конфликта интересов:

1. может сообщить об этом работодателю, в случае возникновения такой необходимости;
2. обязан уведомить об этом работодателя;
3. должен обратиться к работодателю для расторжения трудового контракта;
4. может не сообщать об этом работодателю.

Правильный ответ: 2

33. Национальный план противодействия коррупции утверждается:

1. Президентом Российской Федерации;
2. Правительством Российской Федерации;
3. Государственной Думой Российской Федерации;
4. Советом Федерации Российской Федерации.

Правильный ответ: 1

34. Разрабатывается ли антикоррупционная политика на региональном уровне:

1. да, если регион считает это нужным;
2. нет;
3. только в случае, если подобное указание поступит от органов государственной власти;
4. да, в обязательном порядке.

Правильный ответ: 4

35. К коррупционным преступлениям относятся:

1. мошенничество
2. подделка документов
3. получение взятки
4. самоуправство

Правильный ответ: 3

36. Дисциплинарной ответственностью не является:

1. замечание
2. выговор
3. штраф
4. увольнение

Правильный ответ: 3

37. Что из перечисленного относится к запретам, предусмотренным нормами ФЗ №79:

1. совместная работа близких родственников
2. публичные высказывания
3. участие в управлении некоммерческой организацией

Правильный ответ: 1

38. Правовая основа противодействия коррупции в Российской Федерации:

1. включает нормативные правовые акты только федерального уровня управления
2. включает как общепризнанные принципы и нормы международного права и международные договоры Российской Федерации, так и различные виды нормативных правовых актов Российской Федерации
3. включает только Федеральный закон «О противодействии коррупции»

Правильный ответ: 2

39. Выберите пример коррупционных действий:

1. преподавательскую деятельность за вознаграждение в качестве совместителя
2. получение любого подарка
3. использование служебного положения для получения выгоды в отношении родственников

Правильный ответ: 3

40. К числу основных принципов противодействия коррупции в Российской Федерации не относится принцип:

1. конфиденциальности при решении вопроса о привлечении к ответственности за совершение коррупционных правонарушений
2. сотрудничества государства с институтами гражданского общества, международными организациями и физическими лицами
3. приоритетного применения мер по предупреждению коррупции

Правильный ответ: 1

41. В каком случае возможна утрата доверия государственного лица за совершенные коррупционные действия:

1. за получение взятки в крупных размерах
2. наличие личной заинтересованности
3. во всех случаях предусмотренных ФЗ №273 без учета размера причиненного ущерба

Правильный ответ: 3

42. В сфере противодействия коррупции утрата доверия подразумевает:

1. утрату доверия государственного гражданского служащего по отношению к представителю нанимателя
2. утрату доверия представителя нанимателя по отношению к государственному гражданскому служащему
3. утрату доверия комиссии по соблюдению требований к служебному поведению и урегулированию интересов по отношению к руководителю государственного органа

Правильный ответ: 2

43. Отметьте, в какой ситуации госслужащий может принять подарок в ходе выполнения своих должностных обязанностей:

1. если стоимость подарка не превышает 3 тысяч рублей
2. если подарок выражается в оказании услуг, оплате транспортных расходов, к примеру
3. если подарок вручен на официальном мероприятии

Правильный ответ: 3

44. Граждане Российской Федерации, иностранные граждане и лица без гражданства за совершение коррупционных правонарушений не несут:

1. материальную ответственность
2. уголовную ответственность
3. дисциплинарную ответственность

Правильный ответ: 1

45. Определите ситуации, при которых госслужащий имеет право участвовать в управлении некоммерческой организации:

1. при избрании единоличным исполнительным органом
2. в качестве представителя учредителя, коим выступает субъект Российской Федерации, имеющий долю в уставном капитале
3. при вхождении в коллегиальный орган управления

Правильный ответ: 2

46. Основные направления государственной политики в области противодействия коррупции определяются:

1. Правительством Российской Федерации
2. Президентом Российской Федерации
3. Федеральным Собранием Российской Федерации

Правильный ответ: 2

47. Какая форма предусмотрена для уведомления госслужащим о возникшем конфликте интересов или о возможности его возникновения:

1. письменная
2. устная
3. не имеет значения

Правильный ответ: 1

48. Выберите верное утверждение:

1. Основные полномочия по координации и контролю в сфере противодействия коррупции возложены на Федеральное антикоррупционное агентство
2. Координация деятельности правоохранительных органов в сфере противодействия коррупции возложена на Генерального прокурора Российской Федерации и подчиненных ему прокуроров
3. Проверку сведений о доходах, расходах, об имуществе и обязательствах имущественного характера любых лиц, которые обязаны представлять такие сведения, может проводить Счетная палата Российской Федерации

Правильный ответ: 2

49. Кто должен знать о возникшем конфликте интересов или о возможности его возникновения, кроме госслужащего:

1. представитель нанимателя
2. лицо, ответственное за работу по профилактике коррупционных и иных правонарушений в государственном органе
3. правоохранительные органы

Правильный ответ: 1

50. В соответствии с Федеральным законом «О противодействии коррупции» коррупция:

1. возможна только в государственном секторе экономики
2. не включает случаи, когда незаконная выгода должностного лица незначительна

(не превышает одной тысячи рублей)

3. связана с незаконным использованием должностного положения в целях приобретения имущественной выгоды

Правильный ответ: 3

51. Каким документом был утверждён Национальный план противодействия коррупции:

1. Федеральным законом
2. Указом Президента РФ
3. Постановлением Правительства РФ

Правильный ответ: 2

52. Принятие Федерального закона № 273-ФЗ «О противодействии коррупции»:

1. имело ограниченный эффект, поскольку данный закон регулировал противодействие коррупции только на федеральном уровне управления
2. позволило установить единые правовые и организационные основы противодействия коррупции в Российской Федерации
3. позволило ввести законодательно установленное определение коррупции

Правильный ответ: 2

53. В какой ситуации лицо, которое дало взятку освобождается от уголовной ответственности:

1. при возмещении причиненного вреда
2. в случае деятельного раскаяния
3. если имело место вымогательство взятки со стороны должностного лица

Правильный ответ: 3

54. К специальным мерам противодействия коррупции относится:

1. применение к государственным гражданским служащим мер дисциплинарной ответственности за нарушение служебного распорядка государственного органа
2. введение на государственной гражданской службе института увольнения в связи с утратой доверия
3. регулярная оценка результативности деятельности государственных гражданских служащих

Правильный ответ: 2

55. В какой ситуации лицо, которое дало взятку освобождается от уголовной ответственности:

1. в случае деятельного раскаяния
2. при возмещении причиненного вреда
3. если лицо добровольно сообщило органу, имеющему право возбудить уголовное дело, о даче взятки

Правильный ответ: 3

56. К специальным мерам противодействия коррупции относится:

1. регулярная оценка результативности деятельности государственных гражданских служащих
2. установление для государственных гражданских служащих запрета заниматься предпринимательской деятельностью
3. применение к государственным гражданским служащим мер дисциплинарной ответственности за нарушение служебного распорядка государственного органа

Правильный ответ: 2

57. При трудоустройстве на новую должность после увольнения с государственной службы гражданин обязан уведомить:

1. подразделение кадровой службы государственного органа по профилактике коррупционных и иных правонарушений
2. комиссию по соблюдению требований к служебному поведению
3. представителя нанимателя о намерении заключить трудовой договор

Правильный ответ: 1

58. К последствиям коррупции относится:

1. рост численности государственных служащих
2. ущерб репутации государственных органов
3. оба варианта верны
4. нет верного ответа

Правильный ответ: 2

59. Государственному служащему не запрещено:

1. быть представителем по делам третьих лиц в государственном органе
2. занимать оплачиваемую должность в Профсоюзной организации при государственном аппарате
3. быть членом ревизионной комиссии в организации, при условии, что часть уставного капитала принадлежит РФ

Правильный ответ: 3

60. Выявление коррупционных преступлений и уголовное преследование виновных лиц является основным способом профилактики коррупции, так ли это:

1. да
2. нет
3. отчасти

Правильный ответ: 2

61. Государственный служащий обязан предоставлять сведения о доходах следующих членов семьи:

1. на всех родственников
2. на всех близких родственников, включая родителей, а также сестер и братьев
3. на супругу(а) и детей

Правильный ответ: 3

62. Коррупция существует как в государственном, так и частном секторе экономики, так ли это:

1. нет
2. да
3. неизвестно

Правильный ответ: 2

63. К взысканиям, которые предусмотрены за совершение коррупционных действий, независимо от их тяжести относятся:

1. дисциплинарные взыскания в виде выговора, строго выговора либо же увольнения
2. отмена выплаты премии
3. понижение в должности либо же снижении чина, классности

Правильный ответ: 1

64. Анतिकоррупционный стандарт устанавливает:

1. перечень возможных действий гражданского служащего в рамках своей служебной деятельности, считающихся коррупционными
2. нравственные основы служебного поведения гражданских служащих
3. единую систему запретов, ограничений и дозволений, обеспечивающих предупреждение коррупции в соответствующей области деятельности

Правильный ответ: 3

65. Государственный служащий обязан уведомить представителя нанимателя:

1. обо всех случаях совершенных коррупционных действий
2. о коррупционных действиях, сведения о которых были получены в ходе исполнения должностных обязанностей
3. только о склонении к коррупционным действиям лично государственного служащего

Правильный ответ: 1

66. В каких случаях государственный служащий имеет право участвовать в управлении некоммерческой организации:

1. при вхождении в коллегиальный орган управления
2. в качестве представителя учредителя, коим выступает субъект Российской Федерации, имеющий долю в уставном капитале
3. при избрании единоличным исполнительным органом

Правильный ответ: 2

67. Каким нормативным правовым актом утверждается Национальный план противодействия коррупции на очередной период?

1. постановлением Правительства Российской Федерации
2. нормативным правовым актом уполномоченного федерального государственного органа
3. федеральным законом
4. указом Президента Российской Федерации

Правильный ответ: 4

68. Как согласно ФЗ от 25 декабря 2008 года «О противодействии коррупции» трактуется понятие «коррупция»?

1. злоупотребление служебным положением, дача взятки, получение взятки, злоупотребление полномочиями, коммерческий подкуп либо иное незаконное использование физическим лицом своего должностного положения вопреки законным интересам общества и государства в целях получения выгоды в виде денег, ценностей, иного имущества или услуг имущественного характера, иных имущественных прав для себя или для третьих лиц либо незаконное предоставление такой выгоды указанному лицу другими физическими лицами;
2. злоупотребление должностью или сопоставимым с ней служебным положением в личных целях;
3. специфический тип социально-политических отношений внутри государственного аппарата, а также в области взаимодействия его с обществом.

Правильный ответ: 1

69. Лица, виновные в нарушении законодательства Российской Федерации и иных нормативных правовых актов о контрактной системе в сфере закупок,

несут:

1. только гражданско-правовую ответственность
2. гражданско-правовую, административную ответственность
3. материальная, гражданско-правовую, административную ответственность
4. дисциплинарную, гражданско-правовую, административную, уголовную ответственность

Правильный ответ: 4

70. Не является необходимым условием того, что человек может быть подвержен коррупции, следующее утверждение:

1. человек обладает властью распределения не принадлежащих ему ресурсов по собственному усмотрению;
2. человек имеет должностные полномочия, которые можно использовать в личных интересах;
3. человек имеет должностные полномочия, которые можно использовать в интересах третьих лиц, способных удовлетворить его личный интерес;
4. человек имеет личностные финансовые или иные интересы, которые превышают возможности их удовлетворения исходя из суммы легального дохода или имеющихся гражданских правомочий.

Правильный ответ: 4

71. Президент Российской Федерации:

1. определяет основные направления государственной политики в области противодействия коррупции;
2. не вмешивается в государственную политику в области противодействия коррупции, проводимую Правительством Российской Федерации;
3. обладает исключительным правом принятия мер антикоррупционной направленности.

Правильный ответ: 1

72. Конфликт интересов на государственной службе – это ситуация, когда:

1. личная заинтересованность государственного служащего влияет или может повлиять на надлежащее исполнение им должностных обязанностей
2. государственным служащим совершено коррупционное правонарушение - государственный служащий получает поручение, исполнение которого связано с нарушением действующего законодательства
3. государственный служащий негативно оценивает реализуемую государственным органом политику или принятые руководством решения и, как следствие, не прилагает достаточного усердия и добросовестности для выполнения своих должностных обязанностей

Правильный ответ: 1

73. Целью выявления и урегулирования конфликта интересов на государственной службе является:

1. выявление коррупционных правонарушений, совершенных государственным служащим
2. установление полного контроля над интересами государственных служащих
3. предотвращение совершения государственным служащим коррупционных правонарушений
4. профилактика индивидуальных служебных споров на государственной гражданской службе

Правильный ответ: 3

74. Решения комиссии по соблюдению требований к служебному поведению федеральных государственных служащих и урегулированию конфликта интересов принимаются:

1. Открытым голосованием (если комиссия не примет иное решение) простым большинством голосов присутствующих на заседании членов комиссии
2. Тайным голосованием (если комиссия не примет иное решение) простым большинством голосов присутствующих на заседании членов комиссии
3. Председателем комиссии
4. Председателем комиссии по результатам проведения открытого голосования (если комиссия не примет иное решение)

Правильный ответ: 2

75. Государственный гражданский служащий при возникновении конфликта интересов или возможности его возникновения обязан:

1. Уведомить об этом своего непосредственного начальника в письменной или устной форме (по выбору государственного гражданского служащего) как только ему станет об этом известно
2. Поставить в известность об этом своего непосредственного начальника в письменной форме в месячный срок со дня возникновения конфликта интересов или возможности его возникновения
3. Уведомить о конфликте интересов (возможности его возникновения) как только служащему станет об этом известно, в порядке, определенном представителем нанимателя
4. Направить письменное заявление в комиссию по соблюдению требований к служебному поведению гражданских служащих и урегулированию конфликта интересов о проведении заседания комиссии

Правильный ответ: 3

76. К антикоррупционным запретам, требованиям, ограничениям на государственной службе относятся:

1. запрет на нахождение на государственной службе близких родственников при наличии их подчиненности друг другу
2. ограничения на публичные высказывания в отношении деятельности государственных органов
3. требование прохождения процедуры оформления допуска к информации, составляющей государственную тайну

Правильный ответ: 1

77. Государственный служащий обязан уведомить представителя нанимателя:

1. обо всех случаях обращения к нему каких-либо лиц в целях склонения его к совершению коррупционных правонарушений
2. обо всех случаях обращения каких-либо лиц к другим государственным служащим в целях склонения их к совершению коррупционных правонарушений
3. только о тех случаях обращения к нему каких-либо лиц в целях склонения его к совершению коррупционных правонарушений, которые имели место в течение рабочего времени

Правильный ответ: 1

78. Непринятие гражданским служащим, являющимся стороной конфликта интересов, мер по предотвращению или урегулированию конфликта интересов:

1. влечет применение к гражданскому служащему мер гражданско-правовой ответственности
 2. является правонарушением, влекущим увольнение гражданского служащего с гражданской службы
 3. влечет применение к гражданскому служащему мер уголовной ответственности
- Правильный ответ: 2

79. Гражданскому служащему запрещено получать вознаграждения от физических и юридических лиц:

1. в связи с исполнением должностных обязанностей
 2. в связи с исполнением должностных обязанностей при условии, что получение вознаграждения может привести или приводит к конфликту интересов
 3. в связи с исполнением должностных обязанностей, если вознаграждение предоставляется в денежной форме
- Правильный ответ: 1

80. Дискреция – это:

1. необходимость для кого-либо подчиняться чьему-либо усмотрению;
 2. обязанность кого-либо действовать по своему усмотрению;
 3. право, возможность кого-либо действовать по своему усмотрению;
 4. обязанность кого-либо действовать по чьему-либо усмотрению.
- Правильный ответ: 3

81. Главным средством коррупционера в деле достижения корыстных целей можно считать:

1. умысел;
 2. служебное положение;
 3. дискрецию;
 4. пробелы в законодательстве.
- Правильный ответ: 2

82. Не может считаться корыстной целью коррупционного деяния:

1. деньги, иные вещи, услуги;
 2. незаслуженное поощрение государственной наградой;
 3. продвижение по службе;
 4. приобретение незаслуженной репутации.
- Правильный ответ: 4

83. К коррупционным проявлениям нельзя отнести:

1. любые деяния, совершаемые публичным лицом, в интересах определенного лица (группы лиц, организаций), противоречащие установленному законом порядку реализации таким лицом (лицами) своего правового статуса;
2. склонение другого лица (группы лиц, представителей организаций) к выплате публичному лицу материального вознаграждения, оказания услуг и т.п. за реализацию своего должностного статуса в интересах этого лица (лиц);
3. публичное осуждение должностным лицом поведения (деяний) другого должностного лица (группы лиц, организаций);
4. деятельность должностных лиц, использующих пробелы и противоречия в регламентации реализации властных полномочий, порождающие коррупционные правонарушения.

Правильный ответ: 3

84. Коррупционные проявления, влекущие уголовную, административную или дисциплинарную ответственность называются:

1. коррупциогенными факторами;
2. коррупционными правонарушениями;
3. коррупционным поведением;
4. коррупционными преступлениями.

Правильный ответ: 2

85. Взятка, коммерческий подкуп и т.п. – это частные случаи:

1. коррупциогенных факторов;
2. коррупционных правонарушений;
3. коррупционного поведения;
4. коррупционных преступлений.

Правильный ответ: 4

86. Принимаемые должностным лицом материальные ценности (предметы или деньги), какая-либо имущественная выгода или услуги за действие (бездействие), которое это лицо могло или должно было совершить в силу своего служебного положения в интересах кого-либо – это признаки:

1. подарка;
2. халатности;
3. умысла;
4. взятки.

Правильный ответ: 4

87. Как согласно ФЗ от 25 декабря 2008 года «О противодействии коррупции» трактуется понятие «противодействие коррупции»

1. это многоуровневая система государственных и общественных мер, направленных на выявление, ослабление, нейтрализацию и устранение детерминантов коррупции, ее видов и конкретных преступлений, а также на ресоциализацию личности коррупционера;
2. скоординированная деятельность федеральных органов государственной власти, органов государственной власти субъектов РФ, органов местного самоуправления муниципальных образований, институтов гражданского общества, организаций и физических лиц по предупреждению коррупции, уголовному преследованию лиц, совершивших коррупционные преступления, и минимизации и (или) ликвидации их последствий;
3. изучение и познание законов и закономерностей развития коррупции и связанных с ней явлений.

Правильный ответ: 2

88. Не является схемой передачи взятки:

1. предоставление преференций родственникам;
2. предоставление сверхвыгодного контракта фирме, оформленной на аффилированное лицо;
3. передача набора цифр: номера обезличенного счета в заграничном банке или кода доступа к кошельку электронной платежной системы;
4. определение круга юридических и физических лиц, составляющих круг аффилированных фирм и граждан.

Правильный ответ: 4

89. Не является схемой передачи взятки:

1. непосредственная передача денег или других ценностей;
2. перевод денег на счет аффилированной фирмы, включая общественные организации и унитарные госпредприятия;
3. предоставление сверхвыгодного контракта фирме, оформленной на аффилированное лицо;
4. определение круга юридических и физических лиц, составляющих круг аффилированных фирм и граждан.

Правильный ответ: 4

90. Незаконная передача лицу, выполняющему управленческие функции в коммерческой или иной организации, вознаграждения имущественного характера за совершение действий (бездействия) в интересах дающего и незаконное получение этим лицом такого вознаграждения – это признаки:

1. коммерческого подкупа;
2. халатности;
3. умысла;
4. взятки.

Правильный ответ: 1

91. К коррупционному правонарушению не может быть отнесено:

1. использование служащим своих служебных полномочий при решении разнообразных вопросов, связанных с удовлетворением материальных потребностей служащего либо его родственников;
2. предоставление не предусмотренных законом преимуществ (протекционизм, семейственность) при поступлении на государственную или муниципальную службу и при продвижении по государственной или муниципальной службе;
3. оказание неправомерного предпочтения физическим лицам, индивидуальным предпринимателям, юридическим лицам в предоставлении публичных услуг, а также содействие в осуществлении предпринимательской деятельности;
4. требование безусловного выполнения подчиненными их должностных обязанностей.

Правильный ответ: 4

92. Какие меры не относятся к профилактике коррупции согласно ФЗ РФ «О противодействии коррупции»?

1. формирование в обществе нетерпимости к коррупционному поведению;
2. лишение права занимать определенные должности государственной и муниципальной службы;
3. обязанность государственных и муниципальных служащих предоставлять сведения о доходах, об имуществе и обязательствах имущественного характера.

Правильный ответ: 2

93. К коррупционному правонарушению не может быть отнесено:

1. предоставление не предусмотренных законом преимуществ (протекционизм, семейственность) при поступлении на государственную или муниципальную службу и при продвижении по государственной или муниципальной службе;
2. использование в корпоративных интересах информации, полученной службой конкурентной разведки, а также предлагаемой сотрудниками организации по личной инициативе, в том числе – за вознаграждение
3. нарушение установленного законом порядка рассмотрения обращений

физических и юридических лиц;

4. дарение подарков и оказание неслужебных услуг вышестоящим должностным лицам, за исключением символических знаков внимания и протокольных мероприятий, и др.

Правильный ответ: 3

94. Ситуация, при которой личная заинтересованность государственного или муниципального служащего влияет или может повлиять на надлежащее исполнение им должностных обязанностей, при которой возникает или может возникнуть противоречие между его личной заинтересованностью и правами и законными интересами граждан, организаций, общества или государства, способное привести к причинению вреда правам и законным интересам граждан, организаций, общества или государства называется:

1. личной заинтересованностью;
2. преступной халатностью;
3. конфликтом интересов;
4. подкупом.

Правильный ответ: 3

95. Какая ответственность физических лиц предусмотрена за совершение коррупционных преступлений?

1. уголовная;
2. административная;
3. дисциплинарная.

Правильный ответ: 1

96. Коррупция, при которой коррупционеры сосредоточены в органах исполнительной и судебной власти, называется:

1. политической коррупцией;
2. общественной коррупцией;
3. государственной коррупцией;
4. коммерческой коррупцией.

Правильный ответ: 3

97. Коррупция, при которой коррупционеры сосредоточены в органах законодательной власти и в общественных организациях, называется:

1. политической коррупцией;
2. общественной коррупцией;
3. государственной коррупцией;
4. коммерческой коррупцией.

Правильный ответ: 1

98. Коррупция, при которой коррупционеры сосредоточены в юридически самостоятельных предприятиях и организациях, называется:

1. политической коррупцией;
2. общественной коррупцией;
3. государственной коррупцией;
4. коммерческой коррупцией.

Правильный ответ: 4

99. Коррупция, при которой лицами, злоупотребляющими служебным положением, являются государственные чиновники, называется:

1. политической коррупцией;
2. общественной коррупцией;
3. государственной коррупцией;
4. коммерческой коррупцией.

Правильный ответ: 3

100. Коррупция, при которой лицами, злоупотребляющими служебным положением, являются политические деятели, называется:

1. политической коррупцией;
2. общественной коррупцией;
3. государственной коррупцией;
4. коммерческой коррупцией.

Правильный ответ: 1

101. Коррупция, при которой лицами, злоупотребляющими служебным положением, являются менеджеры хозяйствующих субъектов рынка, называется:

1. политической коррупцией;
2. общественной коррупцией;
3. государственной коррупцией;
4. коммерческой коррупцией.

Правильный ответ: 4

102. Индивидуальными называются взятки, взяткодателями в которых выступают:

1. общественные политические организации;
2. хозяйствующие субъекты, действующие на легальной основе;
3. криминальные предприниматели, включая теневой бизнес;
4. отдельные граждане.

Правильный ответ: 4

103. Предпринимательскими называются взятки, взяткодателями в которых выступают:

1. общественные политические организации;
2. хозяйствующие субъекты, действующие на легальной основе;
3. криминальные предприниматели, включая теневой бизнес;
4. отдельные граждане.

Правильный ответ: 2

104. Криминальным подкупом называются взятки, взяткодателями в которых выступают:

1. общественные политические организации;
2. хозяйствующие субъекты, действующие на легальной основе;
3. криминальные предприниматели, включая теневой бизнес;
4. отдельные граждане.

Правильный ответ: 3

105. Ускоряющими называются взятки, целью которых является:

1. ускорение взяткополучателем темпа выполнения своих служебных обязанностей;
2. замедление взяткополучателем темпа выполнения своих служебных обязанностей;
3. ограничение взяткополучателем число потенциальных требований к

взятодателю;

4. увеличение взятополучателем числа потенциальных требований к взятодателю.

Правильный ответ: 1

106. Тормозящими называются взятки, целью которых является:

1. ускорение взятополучателем темпа выполнения своих служебных обязанностей;

2. замедление взятополучателем темпа выполнения своих служебных обязанностей;

3. ограничение взятополучателем число потенциальных требований к взятодателю;

4. увеличение взятополучателем числа потенциальных требований к взятодателю.

Правильный ответ: 2

107. Взятками «доброго отношения» называются взятки, целью которых является:

1. ускорение взятополучателем темпа выполнения своих служебных обязанностей;

2. замедление взятополучателем темпа выполнения своих служебных обязанностей;

3. ограничение взятополучателем числа потенциальных требований к взятодателю;

4. увеличение взятополучателем число потенциальных требований к взятодателю.

Правильный ответ: 3

108. Децентрализованной называется коррупция, при которой:

1. каждый взятополучатель определяет уровень коррупционного взаимодействия самостоятельно;

2. каждый взятодатель действует по собственной инициативе;

3. взятки, регулярно собираемые высшими чиновниками, частично передаются их подчинённым;

4. взятки, регулярно собираемые нижестоящими чиновниками, делятся между ними и вышестоящими чиновниками.

Правильный ответ: 1

109. Централизованной по принципу «сверху вниз» называется коррупция, при которой:

1. каждый взятополучатель определяет уровень коррупционного взаимодействия самостоятельно;

2. каждый взятодатель действует по собственной инициативе;

3. взятки, регулярно собираемые высшими чиновниками, частично передаются их подчинённым;

4. взятки, регулярно собираемые нижестоящими чиновниками, делятся между ними и вышестоящими чиновниками.

Правильный ответ: 3

110. Централизованной по принципу «снизу вверх» называется коррупция, при которой:

1. каждый взятополучатель определяет уровень коррупционного взаимодействия самостоятельно;

2. каждый взятодатель действует по собственной инициативе;

3. взятки, регулярно собираемые высшими чиновниками, частично передаются их подчинённым;
4. взятки, регулярно собираемые нижестоящими чиновниками, делятся между ними и вышестоящими чиновниками.

Правильный ответ: 4

111. Низовой называется коррупция, распространенная:

1. в низшем и среднем эшелонах власти;
2. среди высших чиновников и политиков;
3. в сфере мирохозяйственных отношений;
4. среди предпринимателей.

Правильный ответ: 4

112. Верхушечной называется коррупция, распространенная:

1. в низшем и среднем эшелонах власти;
2. среди высших чиновников и политиков;
3. в сфере мирохозяйственных отношений;
4. среди предпринимателей.

Правильный ответ: 2

113. Международной называется коррупция, распространенная:

1. в низшем и среднем эшелонах власти;
2. среди высших чиновников и политиков;
3. в сфере мирохозяйственных отношений;
4. среди предпринимателей.

Правильный ответ: 3

114. Институциональной называется:

1. систематическая коррупция;
2. эпизодическая коррупция;
3. периодическая коррупция;
4. коррупция как неотъемлемый компонент властных отношений.

Правильный ответ: 1

115. Клептократией называется:

1. систематическая коррупция;
2. эпизодическая коррупция;
3. периодическая коррупция;
4. коррупция как неотъемлемый компонент властных отношений.

Правильный ответ: 4

116. Нестабильность в экономике относится к:

1. общим причинам коррупции;
2. экономическим причинам коррупции;
3. психологическим причинам коррупции;
4. организационным причинам коррупции.

Правильный ответ: 2

117. Инфляция относится к:

1. общим причинам коррупции;
2. экономическим причинам коррупции;
3. психологическим причинам коррупции;

4. организационным причинам коррупции.

Правильный ответ: 2

118. Проникновение организованной преступности в легальный бизнес относится к:

1. общим причинам коррупции;
2. экономическим причинам коррупции;
3. психологическим причинам коррупции;
4. организационным причинам коррупции.

Правильный ответ: 1

119. Низкая оплата труда и как следствие – материальная необеспеченность мелких чиновников относится к:

1. общим причинам коррупции;
2. экономическим причинам коррупции;
3. психологическим причинам коррупции;
4. организационным причинам коррупции.

Правильный ответ: 2

120. Появление богатых людей, имеющих относительно неограниченные возможности для дачи взятки, относится к:

1. общим причинам коррупции;
2. экономическим причинам коррупции;
3. психологическим причинам коррупции;
4. организационным причинам коррупции.

Правильный ответ: 2

121. Отсутствие прозрачности действия властей относится к:

1. общим причинам коррупции;
2. экономическим причинам коррупции;
3. психологическим причинам коррупции;
4. организационным причинам коррупции.

Правильный ответ: 4

122. Возможность определять в своих интересах особые правила отношений с населением и предпринимателями, в том числе из-за отсутствия контроля, относится к:

1. общим причинам коррупции;
2. экономическим причинам коррупции;
3. психологическим причинам коррупции;
4. организационным причинам коррупции.

Правильный ответ: 4

123. Проникновение в государственные учреждения представителей преступных организаций относится к:

- общим причинам коррупции;
- экономическим причинам коррупции;
- психологическим причинам коррупции;
- организационным причинам коррупции.

Правильный ответ: 4

124. Избыточное количество чиновников в условиях ограниченности

бюджетов различных уровней относится к:

1. общим причинам коррупции;
2. экономическим причинам коррупции;
3. психологическим причинам коррупции;
4. организационным причинам коррупции.

Правильный ответ: 4

125. Фактическая невозможность выплаты чиновникам достойной заработной платы относится к:

1. общим причинам коррупции;
2. экономическим причинам коррупции;
3. психологическим причинам коррупции;
4. организационным причинам коррупции.

Правильный ответ: 2

126. Отсутствие эффективных правовых механизмов смещения коррумпированных лиц даже в случае уличения их в коррупционных деяниях относится к:

1. общим причинам коррупции;
2. экономическим причинам коррупции;
3. психологическим причинам коррупции;
4. организационным причинам коррупции.

Правильный ответ: 4

127. Коррупция в правоохранительных органах как на уровне отдельных сотрудников, так и на уровне целых подразделений относится к:

1. общим причинам коррупции;
2. экономическим причинам коррупции;
3. психологическим причинам коррупции;
4. организационным причинам коррупции.

Правильный ответ: 4

128. Отсутствие у высшей власти стимулов к эффективной борьбе с коррупцией относится к:

1. общим причинам коррупции;
2. экономическим причинам коррупции;
3. психологическим причинам коррупции;
4. организационным причинам коррупции.

Правильный ответ: 4

129. Отсутствие единого учёта лиц, которым запрещено занимать должности на государственной или муниципальной службе, относится к:

1. общим причинам коррупции;
2. экономическим причинам коррупции;
3. психологическим причинам коррупции;
4. организационным причинам коррупции.

Правильный ответ: 4

130. Игровая мотивация, при которой коррумпированными личностями двигает не только корысть, но и бессознательное желание поучаствовать в некоей захватывающей игре, относится к:

1. общим причинам коррупции;

2. экономическим причинам коррупции;
3. психологическим причинам коррупции;
4. организационным причинам коррупции.

Правильный ответ: 3

131. Отчуждение личности от государственной власти, в результате чего граждане привыкли думать, что без подкупа нельзя ничего сделать, а контролировать власть невозможно, относится к:

1. общим причинам коррупции;
2. экономическим причинам коррупции;
3. психологическим причинам коррупции;
4. организационным причинам коррупции.

Правильный ответ: 3

132. Круговая порука среди коррупционеров, каждый из которых помогает другому, чем поддерживает и защищает себя, относится к:

1. общим причинам коррупции;
2. экономическим причинам коррупции;
3. психологическим причинам коррупции;
4. организационным причинам коррупции.

Правильный ответ: 4

133. Многовековая история мздоимства, сделавшая коррупцию традицией, вписанной в образ жизни, относится к:

1. общим причинам коррупции;
2. экономическим причинам коррупции;
3. психологическим причинам коррупции;
4. организационным причинам коррупции.

Правильный ответ: 3

134. Традиционное отсутствие солидарности населения с законами, запрещающими коррупцию, относится к:

1. общим причинам коррупции;
2. экономическим причинам коррупции;
3. психологическим причинам коррупции;
4. организационным причинам коррупции.

Правильный ответ: 3

135. Существование ряда должностей и профессий, востребованных исключительно потому, что они открывают возможность для взяточничества, относится к:

1. общим причинам коррупции;
2. экономическим причинам коррупции;
3. психологическим причинам коррупции;
4. организационным причинам коррупции.

Правильный ответ: 1

136. Низкий уровень правовых знаний населения относится к:

1. общим причинам коррупции;
2. экономическим причинам коррупции;
3. психологическим причинам коррупции;
4. организационным причинам коррупции.

Правильный ответ: 1

137. Психологическая готовность должностных лиц и граждан к подкупу относится к:

1. общим причинам коррупции;
2. экономическим причинам коррупции;
3. психологическим причинам коррупции;
4. организационным причинам коррупции.

Правильный ответ: 3

138. Феномен обоюдной вины взяточдателя и взяточполучателя, когда осознание взаимности вины снижает её в собственных глазах и позволяет считать виновным в коррупционном деянии противоположную сторону, относится к:

1. общим причинам коррупции;
2. экономическим причинам коррупции;
3. психологическим причинам коррупции;
4. организационным причинам коррупции.

Правильный ответ: 3

139. Нанесение прямого или косвенного ущерба общественным интересам представляет:

1. общественную опасность коррупции;
2. экономическую опасность коррупции;
3. политическую опасность коррупции;
4. международную опасность коррупции.

Правильный ответ: 1

140. Существенное сокращение общественных благ вследствие прямого расхищения средств государственных и муниципальных бюджетов либо их неэффективного или нецелевого использования представляет:

1. общественную опасность коррупции;
2. экономическую опасность коррупции;
3. политическую опасность коррупции;
4. международную опасность коррупции.

Правильный ответ: 2

141. Снижение стимулов к добросовестному предпринимательству, бегству капитала, утеканию наиболее ценных человеческих ресурсов представляет:

1. общественную опасность коррупции;
2. экономическую опасность коррупции;
3. политическую опасность коррупции;
4. международную опасность коррупции.

Правильный ответ: 2

142. Невозможность обеспечить себе надлежащую правовую защиту для рядовых граждан представляет:

1. общественную опасность коррупции;
2. экономическую опасность коррупции;
3. политическую опасность коррупции;
4. международную опасность коррупции.

Правильный ответ: 1

143. Сокращение темпов прироста бизнеса является:

1. общественным последствием коррупции;
2. антипредпринимательским последствием коррупции;
3. политическим последствием коррупции;
4. международным последствием коррупции.

Правильный ответ: 2

144. Сложность реализации предпринимателями и наёмными работниками своих законных прав является:

1. общественным последствием коррупции;
2. антипредпринимательским последствием коррупции;
3. политическим последствием коррупции;
4. международным последствием коррупции.

Правильный ответ: 2

145. Высокие транзакционные издержки является:

1. общественным последствием коррупции;
2. антипредпринимательским последствием коррупции;
3. политическим последствием коррупции;
4. международным последствием коррупции.

Правильный ответ: 2

146. Нарушения в ведении конкурентной борьбы является:

1. общественным последствием коррупции;
2. антипредпринимательским последствием коррупции;
3. политическим последствием коррупции;
4. международным последствием коррупции.

Правильный ответ: 2

147. Избыточное государственное регулирование вопросов ведения бизнеса является:

1. общественным последствием коррупции;
2. антипредпринимательским последствием коррупции;
3. политическим последствием коррупции;
4. международным последствием коррупции.

Правильный ответ: 2

148. Проблемы с защитой прав собственности является:

1. общественным последствием коррупции;
2. антипредпринимательским последствием коррупции;
3. политическим последствием коррупции;
4. международным последствием коррупции.

Правильный ответ: 2

149. Возможность предпринимателей и граждан быть привлеченными к ответственности без совершения нарушений является:

1. общественным последствием коррупции;
2. антипредпринимательским последствием коррупции;
3. политическим последствием коррупции;
4. международным последствием коррупции.

Правильный ответ: 2

150. Снижение инвестиционной привлекательности страны является:

1. общественным последствием коррупции;
2. антипредпринимательским последствием коррупции;
3. политическим последствием коррупции;
4. международным последствием коррупции.

Правильный ответ: 2

151. Снижение предпринимательской инициативы на национальном уровне является:

1. общественным последствием коррупции;
2. антипредпринимательским последствием коррупции;
3. политическим последствием коррупции;
4. международным последствием коррупции.

Правильный ответ: 2

152. Одной из целей избыточных требований к бизнесу нельзя назвать:

1. коррупционное вымогательство;
2. уничтожение бизнеса;
3. захват бизнеса;
4. личностный карьерный рост.

Правильный ответ: 4

153. К деятельности федеральных органов власти по противодействию коррупции нельзя отнести их деятельность:

1. по профилактике коррупции;
2. по борьбе с коррупцией;
3. по изучению международной практики выявления коррупционных правонарушений;
4. по минимизации и (или) ликвидации последствий коррупционных правонарушений.

Правильный ответ: 3

154. Не относится к числу принципов противодействия коррупции:

1. независимость судебной власти;
2. признание, обеспечение и защита основных прав и свобод человека и гражданина;
3. законность;
4. публичность и открытость деятельности государственных органов и органов местного самоуправления.

Правильный ответ: 1

155. Не относится к числу принципов противодействия коррупции:

1. публичность и открытость деятельности государственных органов и органов местного самоуправления;
2. неотвратимость ответственности за совершение коррупционных правонарушений;
3. комплексное использование политических, организационных, информационно-пропагандистских, социально-экономических, правовых, специальных и иных мер противодействия коррупции;
4. государственная гарантия свободы слова в РФ.

Правильный ответ: 4

156. Не относится к числу принципов противодействия коррупции:

1. признание, обеспечение и защита основных прав и свобод человека и гражданина;
2. приоритетное применение мер по предупреждению коррупции;
3. государственная гарантия свободы слова в РФ;
4. сотрудничество государства с институтами гражданского общества, международными организациями и физическими лицами.

Правильный ответ: 3

157. Коррупционным преступлением, согласно УК РФ, является:

1. получение взятки;
2. незаконное обогащение;
3. неисполнение приказа.

Правильный ответ: 1

158. Антикоррупционная экспертиза правовых актов и их проектов относится к:

1. принципам противодействия коррупции;
2. мерам по борьбе с коррупцией;
3. мерам по профилактике коррупции;
4. направлениям деятельности по повышению эффективности противодействия коррупции.

Правильный ответ: 3

159. Основанием проведения служебной проверки в связи с коррупционными проявлениями является:

1. решение представителя нанимателя;
2. письменное заявление гражданского служащего;
3. решение представителя нанимателя или письменное заявление гражданского служащего (работника).

Правильный ответ: 1

160. Основанием осуществления контроля за расходами государственного гражданского служащего (работника), а также за расходами их супруги (супруга) и (или) несовершеннолетних детей является:

1. обязанность, налагаемая в соответствии с действующим антикоррупционным законодательством;
2. решение руководителя подразделения кадровой службы;
3. достаточная информация о том, что данным лицом, его супругой (супругом) и (или) несовершеннолетними детьми совершена сделка по приобретению земельного участка, другого объекта недвижимости, транспортного средства, ценных бумаг, акций (долей участия, паев в уставных (складочных) капиталах организаций) на сумму, превышающую общий доход данного лица и его супруги (супруга) за три последних года, предшествующих совершению сделки.

Правильный ответ: 3

161. Развитие институтов общественного и парламентского контроля за соблюдением законодательства Российской Федерации о противодействии коррупции относится к:

1. принципам по противодействию коррупции;
2. мерам по борьбе с коррупцией;

3. мерам по профилактике коррупции;
4. направлениям деятельности по повышению эффективности противодействия коррупции.

Правильный ответ: 4

162. Под конфликтом интересов понимается:

1. конфликт между начальником и подчиненным по вопросам соблюдения трудовых обязанностей;
2. конфликт между подразделениями организации, занимающимися проведением отдельных видов экспертиз по вопросам бюджетного финансирования деятельности;
3. ситуация, при которой личная заинтересованность (прямая или косвенная) лица, замещающего должность, замещение которой предусматривает обязанность принимать меры по предотвращению и урегулированию конфликта интересов, влияет или может повлиять на надлежащее, объективное и беспристрастное исполнение им должностных (служебных) обязанностей (осуществление полномочий);
4. конфликт между сотрудниками по поводу распределения служебных функций.

Правильный ответ: 3

163. Личной заинтересованностью в контексте конфликта интересов признается:

1. заинтересованность гражданского служащего (работника) в повышении заработной платы за выполнение профессиональных функций;
2. заинтересованность гражданского служащего (работника) в снижении уровня налогов и коммунальных платежей;
3. возможность получения доходов в виде денег, иного имущества, услуг имущественного характера, результатов выполненных работ или каких-либо выгод (преимуществ) работником, замещающим отдельные должности на основании трудового договора в организациях, создаваемых для выполнения задач, поставленных перед государственными органами;
4. возможность получения доходов в виде денег, иного имущества, услуг имущественного характера, результатов выполненных работ или каких-либо выгод (преимуществ) работником, замещающим отдельные должности на основании трудового договора в организациях, создаваемых для выполнения задач, поставленных перед государственными органами и (или) состоящими с ним в близком родстве или свойстве лицами (родителями, супругами, детьми, братьями, сестрами, а также братьями, сестрами, родителями, детьми супругов и супругами детей), гражданами или организациями, с которыми данное лицо и (или) лица, состоящие с ним в близком родстве или свойстве, связаны имущественными, корпоративными или иными близкими отношениями.

Правильный ответ: 4

164. Выберите, когда был утвержден Национальный план противодействия коррупции:

1. В 2009 году
2. В 2010 году
3. В 2011 году

Правильный ответ: 2

165. Чем является ситуация, когда происходит непринятие гражданским служащим, который является стороной конфликта интересов, мер по

предотвращению или урегулированию конфликта интересов?

1. несоблюдением требований к служебному поведению, влекущим наложение дисциплинарного взыскания
2. правонарушением, влекущим увольнение гражданского служащего с гражданской службы
3. несоблюдением обязанностей, установленных в целях противодействия коррупции, влекущим наложение дисциплинарного взыскания.

Правильный ответ: 2

166. Определите сумму денег (а также стоимость ценных бумаг, иного имущества или выгод имущественного характера), которая признается крупным размером взятки:

1. до 25 тысяч рублей
2. от 25 до 150 тысяч рублей
3. от 150 тысяч рублей до 1 миллион рублей
4. превышающие 1 миллион рублей

Правильный ответ: 3

167. Определите того, кто должен знать о возникшем конфликте интересов или о возможности его возникновения, кроме госслужащего:

1. представитель нанимателя
2. лицо, ответственное за работу по профилактике коррупционных и иных правонарушений в государственном органе
3. правоохранительные органы
4. комиссия по соблюдению требований к служебному поведению и урегулированию конфликта интересов

Правильный ответ: 1

168. Выберите форму, которая предусмотрена для уведомления госслужащим о возникшем конфликте интересов или о возможности его возникновения:

1. в письменной форме
2. в устной форме
3. не имеет значения.

Правильный ответ: 1

169. Независимая антикоррупционная экспертиза проводится:

1. юридическими лицами и физическими лицами, аккредитованными Министерством юстиции Российской Федерации в качестве независимых экспертов антикоррупционной экспертизы нормативных правовых актов и проектов нормативных правовых актов
2. прокуратурой Российской Федерации
3. Министерством юстиции Российской Федерации.

Правильный ответ: 1

170. В каких случаях лицо, давшее взятку, освобождается от уголовной ответственности:

- 1, если данное лицо активно способствовало раскрытию и (или) расследованию преступления и либо имело место вымогательство взятки со стороны должностного лица, либо лицо после совершения преступления добровольно сообщило о даче взятки органу, имеющему право возбудить уголовное дело
2. такие случаи Уголовным кодексом Российской Федерации не предусмотрены

3. если размер взятки менее 10 тысяч рублей
4. если размер взятки не превышает 25 тысяч рублей.

Правильный ответ: 1

171. Установленные сроки представления государственными гражданскими служащими (далее - гражданский служащий) сведений о доходах, об имуществе и обязательствах имущественного характера:

1. не позднее 1 мая года, следующего за отчетным
2. не позднее 30 апреля года, следующего за отчетным
3. не позднее 31 декабря года, следующего за отчетным

Правильный ответ: 2

172. Вправе ли представитель нанимателя снять с гражданского служащего взыскание за коррупционное правонарушение до истечения одного года со дня применения дисциплинарного взыскания?

1. да, при условии добросовестного и эффективного исполнения гражданским служащим своих должностных обязанностей
2. да, по ходатайству непосредственного руководителя государственного гражданского служащего
3. законом такое право представителя нанимателя не предусмотрено.

Правильный ответ: 3

173. В течение какого срока гражданин, замещавший должность гражданской службы, включенную в перечень должностей, установленный нормативными правовыми актами Российской Федерации, после увольнения с гражданской службы не вправе без согласия соответствующей комиссии по соблюдению требований к служебному поведению и урегулированию конфликтов интересов замещать на условиях трудового договора должности в организации и (или) выполнять в данной организации работу (оказывать данной организации услуги) на условиях гражданско-правового договора (гражданско-правовых договоров), если отдельные функции государственного управления данной организацией входили в должностные (служебные) обязанности государственного гражданского служащего:

1. в течение пяти лет после увольнения с гражданской службы
2. в течение двух лет после увольнения с гражданской службы
3. срок не установлен.

Правильный ответ: 2

174. В каких случаях гражданский служащий обязан представить сведения о расходах?

1. в случае, если общая сумма по каждой сделке, совершенной гражданским служащим, его супругой (супругом) и (или) несовершеннолетними детьми в течение календарного года, предшествующего году представления сведений, превышает общий доход данного лица и его супруги (супруга) за два последних года, предшествующих отчетному периоду;
2. в случае, если общая сумма по каждой сделке, совершенной гражданским служащим, его супругой (супругом) и (или) несовершеннолетними детьми в течение календарного года, предшествующего году представления сведений, превышает общий доход данного лица и его супруги (супруга) за три последних года, предшествующих отчетному периоду;
3. в случае, если общая сумма по каждой сделке, совершенной гражданским служащим, его супругой (супругом) и (или) несовершеннолетними детьми в течение календарного года, предшествующего году представления сведений,

превышает общий доход данного лица и его супруги (супруга) за три последних года, включая отчетный период.

Правильный ответ: 2

175. Что значит «профилактика коррупции»?

1. деятельность правоохранительных органов и органов государственной власти субъектов Российской Федерации в пределах их полномочий по предупреждению коррупции, в том числе по выявлению и последующему устранению причин коррупции

2. деятельность институтов гражданского общества, организаций и физических лиц по выявлению и последующему устранению причин коррупции

3. деятельность федеральных органов государственной власти, органов государственной власти субъектов Российской Федерации, органов местного самоуправления, институтов гражданского общества, организаций и физических лиц в пределах их полномочий по предупреждению коррупции, в том числе по выявлению и последующему устранению причин коррупции.

4. деятельность федеральных органов государственной власти, органов государственной власти субъектов Российской Федерации, органов местного самоуправления в пределах их полномочий по предупреждению коррупции, в том числе по выявлению и последующему устранению причин коррупции.

Правильный ответ: 3

176. Несоблюдение требования сообщить работодателю сведения о последнем месте своей службы гражданином, замещавшим должности гражданской службы, входящие в соответствующий перечень, при заключении трудовых договоров на выполнение работ в организации, отдельные функции государственного управления которой входили в его должностные обязанности:

1. влечет наложение дисциплинарного взыскания

2. не влечет никаких правовых последствий

3. влечет прекращение трудового или гражданско-правового договора на выполнение работ

4. накладывает на работодателя обязанность обращения в комиссию по соблюдению требований к служебному поведению государственных служащих и урегулированию конфликта интересов.

Правильный ответ: 3

177. При получении от соответствующего руководителя поручения, являющегося, по мнению гражданского служащего, неправомерным, гражданский служащий обязан:

1. представить в письменной форме обоснование неправомерности данного поручения с указанием положений законодательства Российской Федерации, которые могут быть нарушены при исполнении данного поручения; получить от руководителя подтверждение этого поручения в письменной форме и, в случае подтверждения руководителем данного поручения в письменной форме, отказаться от его исполнения;

2. выполнить данное поручение и сообщить о нем в комиссию государственного органа по соблюдению требований к служебному поведению гражданских служащих и урегулированию конфликта интересов

3. отказаться от выполнения данного поручения и сообщить о нем в комиссию государственного органа по соблюдению требований к служебному поведению гражданских служащих и урегулированию конфликта интересов

Правильный ответ: 1

178. В случае обращения к гражданскому служащему каких-либо лиц в целях склонения его к совершению коррупционных правонарушений, государственный гражданский служащий обязан уведомить об этом:

1. непосредственного руководителя
2. представителя нанимателя
3. представителя нанимателя, органы прокуратуры или другие государственные органы.

Правильный ответ: 3

179. В соответствии с Федеральным законом от 25 декабря 2008 г. № 273-ФЗ «О противодействии коррупции» противодействие коррупции является обязанностью:

1. только правоохранительных органов
2. только государственных органов
3. только государственных органов и иных государственных организаций
4. как государственных органов, иных государственных организаций, так и организаций частного сектора (коммерческих и некоммерческих)

Правильный ответ: 4

180. В соответствии с Федеральным законом «О противодействии коррупции» коррупция:

1. ограничивается дачей и получением взятки
2. возможна только в государственном секторе экономики
3. связана с незаконным использованием должностного положения в целях приобретения имущественной выгоды
4. не включает случаи, когда незаконная выгода должностного лица незначительна (не превышает одной тысячи рублей)

Правильный ответ: 3

181. Правовая основа противодействия коррупции в Российской Федерации:

1. включает только Федеральный закон «О противодействии коррупции»
2. включает нормативные правовые акты только федерального уровня управления
3. включает как общепризнанные принципы и нормы международного права и международные договоры Российской Федерации, так и различные виды нормативных правовых актов Российской Федерации
4. включает нормативные правовые акты органов государственной власти субъектов Российской Федерации, но не включает муниципальные правовые акты

Правильный ответ: 3

182. К числу основных принципов противодействия коррупции в Российской Федерации НЕ относится принцип:

1. Законности
2. Конфиденциальности при решении вопроса о привлечении к ответственности за совершение коррупционных правонарушений
3. Неотвратимости ответственности за совершение коррупционных правонарушений
4. Приоритетного применения мер по предупреждению коррупции

Правильный ответ: 2

183. В сфере противодействия коррупции утрата доверия подразумевает:

1. утрату доверия государственного гражданского служащего по отношению к представителю нанимателя
2. утрату доверия представителя нанимателя по отношению к государственному гражданскому служащему
3. утрату доверия комиссии по соблюдению требований к служебному поведению и урегулированию интересов по отношению к руководителю государственного органа
4. утрату доверия комиссии по соблюдению требований к служебному поведению и урегулированию интересов по отношению к государственному гражданскому служащему

Правильный ответ: 2

184. Порядок применения к государственным гражданским служащим дисциплинарной ответственности за совершение коррупционных правонарушений установлен:

1. Федеральным законом «О противодействии коррупции»
2. Трудовым кодексом Российской Федерации
3. Федеральным законом «О государственной гражданской службе Российской Федерации»
4. Указом Президента Российской Федерации «Об особенностях применения мер дисциплинарной ответственности за совершение коррупционных правонарушений».

Правильный ответ: 3

185. Укажите государственные органы (должностных лиц), которые закон «О противодействии коррупции» наделяет специальными функциями и полномочиями в сфере противодействия коррупции в Российской Федерации:

1. Министерство экономического развития Российской Федерации;
2. Федеральная служба по труду и занятости
3. Президент Российской Федерации; Генеральный прокурор Российской Федерации и подчиненные ему прокуроры
4. Министерство финансов Российской Федерации

Правильный ответ: 3

186. В целях координации на высшем уровне управления деятельности по противодействию коррупции был создан:

1. Генеральный комитет подразделений федеральных государственных органов по профилактике коррупционных и иных правонарушений
2. Совет при Президенте Российской Федерации по противодействию коррупции
3. Комиссия Администрации Президента Российской Федерации по соблюдению требований к служебному поведению и урегулированию конфликта интересов на государственной гражданской службе
4. Такой орган не создан

Правильный ответ: 2

187. К числу основных мер профилактики коррупции НЕ относятся:

1. Формирование в обществе нетерпимости к коррупционному поведению
2. Освобождение от уголовной ответственности взяточдателей, добровольно сообщивших о факте коррупции и активно способствующих раскрытию преступления
3. Проверка в установленном порядке сведений, представляемых гражданами, претендующим на замещение должностей государственной или муниципальной

службы

4. Развитие институтов общественного и парламентского контроля за соблюдением законодательства Российской Федерации о противодействии коррупции

Правильный ответ: 2

188. Антикоррупционная политика – это:

1. декларируемая государством позиция во внутренне и внешней политике;
2. комплексная работа государства и гражданского общества в рамках разработки и совершенствования антикоррупционного законодательства;
3. комплекс взаимодополняющих мер, предпринимаемых государством и гражданским обществом в целях противодействия коррупции;
4. один из конституционных принципов, лежащих в основе государственной политики.

Правильный ответ: 3

189. Укажите вариант ответа, который НЕ относится к основным направлениям деятельности государственных органов по повышению эффективности противодействия коррупции:

1. Проведение единой государственной политики в области противодействия коррупции
2. Совершенствование системы и структуры государственных органов, создание механизмов общественного контроля за их деятельностью
3. Унификация прав и ограничений, запретов и обязанностей, установленных для государственных служащих, а также для лиц, замещающих государственные должности Российской Федерации
4. Расширение дискретных полномочий федеральных органов государственной власти, органов государственной власти субъектов Российской Федерации и органов местного самоуправления, вызванное спецификой их работы

Правильный ответ: 4

190. Не входит в число декларируемых направлений антикоррупционной политики:

1. образование;
2. политика;
3. информационная деятельность;
4. организационная деятельность.

Правильный ответ: 4

191. К сферам повышенного коррупционного риска в деятельности государственного органа относится:

1. управление государственным имуществом
2. ведение делопроизводства
3. проведение контрольных мероприятий в отношении подведомственных организаций
4. реализация функции по разъяснению положений действующего законодательства в регулируемой сфере деятельности

Правильный ответ: 3

192. Какая из перечисленных ниже мер является профилактикой коррупции?

1. определение основных направлений государственной политики в области противодействия коррупции
2. координации деятельности в области противодействия коррупции

3. формирование в обществе нетерпимости к коррупционному поведению
4. создание нормативной правовой базы противодействия коррупции

Правильный ответ: 3

193. Системная работа в России в области противодействия коррупции определяется:

1. Национальной стратегией в области противодействия коррупции;
2. Федеральным законом «О противодействии коррупции»;
3. нормами международного антикоррупционного права;
4. Конвенцией ООН «О противодействии коррупции».

Правильный ответ: 1

194. Целью Национальной стратегией противодействия коррупции является:

1. создание национальных институтов по борьбе с коррупцией в российском обществе;
2. раскрытие коррупционных преступлений на территории РФ;
3. искоренение причин и условий, порождающих коррупцию в российском обществе;
4. принятие мер по минимизации (ликвидации) ущерба, наносимого национальной экономике коррупционными преступлениями.

Правильный ответ: 3

195. Не относится к числу принципов Национальной стратегией противодействия коррупции:

1. использование мер по предупреждению коррупции, по уголовному преследованию лиц, совершивших коррупционные преступления;
2. использование мер по минимизации и ликвидации последствий коррупции;
3. признание коррупции одной из системных угроз безопасности государства и его граждан;
4. публичное признание наличия коррупции (коррупционных преступлений) на территории Российской Федерации.

Правильный ответ: 4

196. Какие взыскания не могут быть применены к государственному служащему представителем нанимателя за коррупционные правонарушения?

1. общественное порицание
2. выговор
3. предупреждение о неполном должностном соответствии
4. увольнение

Правильный ответ: 1

197. Может ли быть привлечён к уголовной ответственности посредник во взяточничестве?

1. да
2. нет
3. нет, если участвовал в качестве посредника впервые

Правильный ответ: 1

198. Является ли должностной (служебной) обязанностью государственного служащего уведомление о фактах обращения к нему в целях склонения к совершению коррупционных правонарушений?

1. да, является его обязанностью

2. не является обязанностью, а только рекомендовано антикоррупционным законодательством РФ
3. нет

Правильный ответ: 1

199. Какие нижеуказанные действия являются коррупционным нарушением?

1. получение премии за добросовестное выполнение служебных обязанностей;
2. получение должностным лицом в качестве подарка скидки, ссуды, бесплатной услуги от физических лиц и организаций, в отношении которых осуществлял государственные функции
3. получение благодарственного письма от работодателя

Правильный ответ: 2

200. Вправе ли гражданский служащий заниматься предпринимательской деятельностью?

1. вправе
2. не вправе
3. вправе при соблюдении определенных условий

Правильный ответ: 2

201. Способность противостоять коррупционному давлению и осуществлять выбор между криминальным и законопослушным поведением в пользу последнего, это:

1. антикоррупционная устойчивость
2. характеристика темперамента
3. проявление характера

Правильный ответ: 1

202. Какая из нижеперечисленных форм противодействия коррупции является наименее затратной и наиболее эффективной?

1. предупреждение коррупции, в том числе выявлению и последующему устранению причин коррупции (профилактика коррупции)
2. выявление, пресечение, раскрытие и расследование коррупционных правонарушений (борьба с коррупцией)
3. минимизация и (или) ликвидация последствий коррупционных правонарушений

Правильный ответ: 1

203. То, что антикоррупционная политика сводится преимущественно к борьбе со взяточничеством относится к:

1. недостаткам антикоррупционной политики в России;
2. особенностям антикоррупционной политики в России;
3. направлениям антикоррупционной политики в России;
4. достоинствам антикоррупционной политики в России.

Правильный ответ: 1

204. То, что в антикоррупционной политике отсутствуют действенные, жесткие санкции в отношении должностных лиц по большинству антикоррупционных мер (не считая взяточничества) относится к:

1. недостаткам антикоррупционной политики в России;
2. особенностям антикоррупционной политики в России;
3. направлениям антикоррупционной политики в России;
4. достоинствам антикоррупционной политики в России.

Правильный ответ: 1

205. То, что по другим видам экономических преступлений, где не участвуют должностные лица, предприниматели в ряде случаев привлекаются к аресту, несмотря на запрещающие президентские поправки, относится к:

1. недостаткам антикоррупционной политики в России;
2. особенностям антикоррупционной политики в России;
3. направлениям антикоррупционной политики в России;
4. достоинствам антикоррупционной политики в России.

Правильный ответ: 1

206. То, что сообщения о фактах коррупции, имеющие широкий общественный резонанс, остаются без должного внимания правоохранительных органов и прокуратуры в противодействие общественному антикоррупционному контролю относится к:

1. недостаткам антикоррупционной политики в России;
2. особенностям антикоррупционной политики в России;
3. направлениям антикоррупционной политики в России;
4. достоинствам антикоррупционной политики в России.

Правильный ответ: 1

207. Слепое копирование зарубежных законодательных моделей без учета институциональной среды относится к:

1. недостаткам антикоррупционной политики в России;
2. особенностям антикоррупционной политики в России;
3. направлениям антикоррупционной политики в России;
4. достоинствам антикоррупционной политики в России.

Правильный ответ: 1

208. Низкие угрозы наказуемости за коррупцию для представителей власти – это:

1. недостаток антикоррупционной политики в России;
2. особенность антикоррупционной политики в России;
3. направление антикоррупционной политики в России;
4. достоинство антикоррупционной политики в России.

Правильный ответ: 1

209. Тенденция к принятию законов, смягчающих ответственность чиновников – это:

1. недостаток антикоррупционной политики в России;
2. особенность антикоррупционной политики в России;
3. направление антикоррупционной политики в России;
4. достоинство антикоррупционной политики в России.

Правильный ответ: 1

210. Отсутствие уголовной ответственности за незаконное обогащение, что существенно затрудняет преследование за коррупцию – это:

1. недостаток антикоррупционной политики в России;
2. особенность антикоррупционной политики в России;
3. направление антикоррупционной политики в России;
4. достоинство антикоррупционной политики в России.

Правильный ответ: 1

211. Необязательность проверки достоверности деклараций о доходах чиновников – это:

1. недостаток антикоррупционной политики в России;
2. особенность антикоррупционной политики в России;
3. направление антикоррупционной политики в России;
4. достоинство антикоррупционной политики в России.

Правильный ответ: 1

212. Отсутствие в законодательстве неизбежности наказания для государственного служащего, представившего декларацию о доходах, содержащую недостоверные сведения – это:

1. недостаток антикоррупционной политики в России;
2. особенность антикоррупционной политики в России;
3. направление антикоррупционной политики в России;
4. достоинство антикоррупционной политики в России.

Правильный ответ: 1

213. Отсутствие жестких дисциплинарных и административных мер ответственности в отношении ситуации конфликта интересов – это:

1. недостаток антикоррупционной политики в России;
2. особенность антикоррупционной политики в России;
3. направление антикоррупционной политики в России;
4. достоинство антикоррупционной политики в России.

Правильный ответ: 1

214. Коррупциогенные факторы, содержащиеся в нормативных правовых актах (проектах нормативных правовых актов):

1. содержат коррупционные по существу нормы права;
2. противоречат действующему экономическому законодательству;
3. создают выборочный правовой вакуум;
4. создают условия для проявления коррупции.

Правильный ответ: 4

215. Дискреционные полномочия – это:

1. совокупность прав и обязанностей, позволяющих принимать решение о необходимости выполнения предписанных обязанностей;
2. совокупность прав и обязанностей, позволяющих отклонять предписанные управленческие решения по собственному усмотрению;
3. совокупность прав и обязанностей, позволяющих принимать управленческие решения (выбирать из нескольких предписанных) по собственному усмотрению;
4. совокупность прав и обязанностей, позволяющих принимать решение о выполнении предписанных управленческих решений по собственному усмотрению.

Правильный ответ: 3

216. Установление в норме признаков присутствия коррупциогенного фактора «Широта дискреционных полномочий» говорит о необходимости:

1. расширить возможность свободного усмотрения служащего;
2. сузить возможность свободного усмотрения служащего;
3. конкретизировать возможность свободного усмотрения служащего;

4. изменить возможность свободного усмотрения служащего.

Правильный ответ: 3

217. Коррупциогенный фактор - это:

1. положение нормативного правового акта (проекта нормативного правового акта), устанавливающее для правоприменителя необоснованно широкие пределы усмотрения или возможность необоснованного применения исключений из общих правил, а также положение, содержащее неопределенные, трудновыполнимые и (или) обременительные требования к организациям и тем самым создающее условия для проявления коррупции

2. положение нормативного правового акта (проекта нормативного правового акта), устанавливающее для правоприменителя положение, содержащее неопределенные, трудновыполнимые и (или) обременительные требования к гражданам и организациям и тем самым создающее условия для проявления коррупции

3. положение нормативного правового акта (проекта нормативного правового акта), устанавливающее для правоприменителя необоснованно широкие пределы усмотрения или возможность необоснованного применения исключений из общих правил, а также положение, содержащее неопределенные, трудновыполнимые и (или) обременительные требования к гражданам и организациям и тем самым создающее условия для проявления коррупции

4. положение нормативного правового акта (проекта нормативного правового акта), устанавливающее для правоприменителя положение, содержащее неопределенные, трудновыполнимые и (или) обременительные требования к организациям и тем самым создающее условия для проявления коррупции.

Правильный ответ: 3

218. Широта дискреционных полномочий, определяемая наличием в норме выражениями «в течение» или «не позднее», позволяет служащему по собственному усмотрению:

1. определять необходимость выполнения предписанных нормой функций;

2. определять конкретный срок выполнения предписанных нормой функций;

3. определять конкретное лицо, ответственное за выполнение предписанных нормой функций;

4. определять конкретный вариант выполнения предписанных нормой функций.

Правильный ответ: 2

219. Широта дискреционных полномочий, определяемая наличием в норме нескольких возможных вариантов решения, позволяет служащему по собственному усмотрению:

1. определять необходимость выполнения предписанных нормой функций;

2. определять конкретный срок выполнения предписанных нормой функций;

3. определять конкретное лицо, ответственное за выполнение предписанных нормой функций;

4. определять конкретный вариант выполнения предписанных нормой функций.

Правильный ответ: 4

220. Широта дискреционных полномочий, определяемая наличием в норме перечня органов (лиц), имеющих право принимать решение, позволяет служащему по собственному усмотрению:

1. определять необходимость выполнения предписанных нормой функций;

2. определять конкретный срок выполнения предписанных нормой функций;

3. определять конкретное лицо, ответственное за выполнение предписанных

нормой функций;

4 определять конкретный вариант выполнения предписанных нормой функций.

Правильный ответ: 3

221. Уровень коррупциогенности нормы «Широта дискреционных полномочий» в частном случае не может быть понижен путём:

1. конкретизации в тексте нормы должностных полномочий лица, принимающего решение (выполняющего функции);
2. сокращения временного диапазона для принятия решения;
3. изъятия из нормы дублирующих полномочий для органов власти или должностных лиц;
4. введения в норму конкретных условий принятия каждого из возможных вариантов решения.

Правильный ответ: 2

222. В какие сроки гражданский служащий обязан представить в уполномоченное структурное подразделение государственного органа, в котором гражданский служащий замещает должность, уведомление о получении подарка в связи с должностным положением или исполнением служебных (должностных) обязанностей:

1. не позднее 3 календарных дней со дня получения подарка
2. не позднее 3 рабочих дней со дня получения подарка
3. в течение месяца со дня получения подарка
4. не позднее 10 дней со дня получения подарка.

Правильный ответ: 2

223. С помощью формулировок «вправе» и «может» в норме определяется:

1. властный орган (должностное лицо), ответственное за принятие решения;
2. сфера ответственности властного органа (должностного лица);
3. полномочия властного органа (должностного лица);
4. компетенция властного органа (должностного лица).

Правильный ответ: 3

224. Если для реализации принадлежащего лицу права к нему предъявляются требования, обременительные настолько, что превышают уровень разумного, речь идет о коррупциогенном факторе:

1. злоупотребление правом заявителя;
2. выборочное изменение объёма прав;
3. юридико-лингвистическая неопределенность;
4. завышенные требования к правообладателю.

Правильный ответ: 4

225. Если норма предъявляет к правообладателю завышенные требования, коррупциогенность данного фактора не увеличивается, если перечень оснований для отказа:

1. закрытый, то есть исчерпывающий;
2. открытый, то есть не исчерпывающий;
3. содержит «размытые», субъективно-оценочные основания отказа;
4. содержит отсылки к основаниям для отказа, установленным в других нормативных правовых актах.

Правильный ответ: 1

226. Не относится к числу коррупциогенных последствий чрезмерной свободы подзаконного нормотворчества:

1. возможность регламентации важных вопросов (норм) подзаконными нормативными актами;
2. возможность принятия подробных инструктивных материалов во исполнение нормы;
3. широкие возможности локального нормотворчества;
4. создание путём локального законотворчества условий, отвечающих интересам органа власти, а не граждан.

Правильный ответ: 2

227. Возможность по умолчанию предусматривать широкие возможности локального дополнения норм – последствия содержания в норме такого коррупциогенного фактора как:

1. злоупотребление правом заявителя;
2. выборочное изменение объёма прав;
3. завышенные требования к правообладателю;
4. чрезмерная свобода подзаконного нормотворчества.

Правильный ответ: 4

228. Содержание в норме коррупциогенного фактора «Юрико-лингвистическая коррупциогенность» опасно с точки зрения вероятности коррупционных правонарушений:

1. затрудненностью текста для его понимания из-за применения в норме специальных терминов;
2. ориентацией нормы на определенный временной период из-за перегруженности текста сленговыми и устаревшими выражениями;
3. возможностью двойного толкования содержащихся в норме формулировок;
4. сложностью цифровизации нормы из-за отхода текста от принятых в современном делопроизводстве стандартов.

Правильный ответ: 3

229. Появление коррупциогенного фактора «Заполнение законодательных пробелов при помощи нормативно-правовых актов органа исполнительной власти» является прямым следствием:

1. длительности законодательного процесса;
2. низкой квалификации специалистов юридических служб;
3. ошибок, содержащихся в нормативных и правовых актах;
4. преступного умысла.

Правильный ответ: 3

230. Правовой целесообразностью, вызванной необходимостью работы институтов до окончания процесса разработки законодательного акта, объясняется появление такого коррупциогенного фактора как:

1. принятие нормативно-правовых актов органа исполнительной власти «сверх компетенции»;
2. заполнение законодательных пробелов при помощи нормативно-правовых актов органа исполнительной власти;
3. чрезмерная свобода подзаконного нормотворчества;
4. юрико-лингвистическая неопределенность.

Правильный ответ: 3

231. Наличие пробела в правовом регулировании выражается:

1. в наличии отсылки нормы к другим правовым актам;
2. в наличии локальных правовых актов;
3. в отсутствии нормы, наличествующей в международном праве;
4. в отсутствии регулирования того или иного вопроса.

Правильный ответ: 4

232. Каким правовым актом утверждена форма справки о доходах, расходах, об имуществе и обязательствах имущественного характера:

1. федеральным законом
2. нормативным правовым актом субъекта Российской Федерации
3. муниципальным правовым актом
4. Указом Президента Российской Федерации

Правильный ответ: 4

233. В какие сроки гражданский служащий обязан представить в уполномоченное структурное подразделение государственного органа, в котором гражданский служащий замещает должность, уведомление о получении подарка в связи с должностным положением или исполнением служебных (должностных) обязанностей, в случае если подарок получен во время служебной командировки

1. не позднее 3 рабочих дней со дня возвращения лица, получившего подарок, из служебной командировки
2. не позднее 3 календарных дней со дня возвращения лица, получившего подарок, из служебной командировки
3. в течение месяца со дня возвращения лица, получившего подарок, из служебной командировки
4. не позднее 10 дней со дня возвращения лица, получившего подарок, из служебной командировки.

Правильный ответ: 1

234. При возникновении личной заинтересованности члена комиссии по соблюдению требований к служебному поведению гражданских служащих и урегулированию конфликта интересов, которая может привести к конфликту интересов при рассмотрении вопроса, включенного в повестку дня заседания комиссии, он обязан:

1. отказаться от голосования по рассматриваемому вопросу
2. до начала заседания заявить об этом. В таком случае он не принимает участие в рассмотрении соответствующего вопроса
3. до начала заседания заявить об этом. В таком случае он не принимает участие в голосовании по данному вопросу, а участвует в заседании с правом совещательного голоса.

Правильный ответ: 2

235. Какая ответственность предусмотрена за привлечение работодателем либо заказчиком работ (услуг) к трудовой деятельности на условиях трудового договора либо к выполнению работ или оказанию услуг на условиях гражданско-правового договора гражданского служащего, замещающего должность, включенную в перечень, установленный нормативными правовыми актами, либо бывшего гражданского служащего, замещавшего такую должность, с нарушением требований, предусмотренных Федеральным законом «О противодействии коррупции»

1. наложение дисциплинарного взыскания
2. уголовная ответственность (штраф)
3. наложение административного штрафа
4. лишение права занимать определенные должности или заниматься определенной деятельностью.

Правильный ответ: 3

236. Кто является субъектом коррупционной деятельности?

1. Только государственные служащие.
2. **Физические и юридические лица.**
3. Только должностное лицо.

Правильный ответ: 2

237. Какова основная цель Национальной стратегии противодействия коррупции?

1. **Искоренение причин и условий, порождающих коррупцию в российском обществе.**
2. Формирование у субъекта определенного вида деятельности негативного отношения к коррупции.
3. Формирование личности, способной противостоять коррупционным проявлениям.

Правильный ответ: 1

238. Кто может быть привлечен к уголовной ответственности за совершение коррупционных преступлений?

1. Только лицо, дающее взятку.
2. Только лицо, получающее взятку.
3. Только лицо, передающее взятку.
4. **Лицо, которое получает взятку; лицо, которое взятку дает; лицо, которое передает взятку взяткополучателю.**

Правильный ответ: 4

239. Какая из перечисленных ниже мер является профилактикой коррупции?

1. Определение основных направлений государственной политики в области противодействия коррупции.
2. Координации деятельности в области противодействия коррупции.
3. **Формирование в обществе нетерпимости к коррупционному поведению.**

Правильный ответ: 3

240. Входит ли в правовую основу противодействия коррупции Конституция Российской Федерации?

1. **Да**
2. Нет
3. Входит в части положений о международных договорах России.

Правильный ответ: 1

241. К числу факторов, негативно влияющих на инвестиционный климат в РФ, не относится:

1. наличие государственного сектора в экономике;
2. наличие условий для нарушений прав собственности;
3. возможности для административного давления со стороны властей в отношении реализуемых инвестиционных проектов;

3. недостаточный уровень развития инфраструктуры.

Правильный ответ: 1

1. Согласно Федеральному закону от 6 марта 2006 г. № 35-ФЗ «О противодействии терроризму» терроризм – это:

А) идеология насилия и практика воздействия на принятие решения органами государственной власти, органами местного самоуправления или международными организациями, связанные с устрашением населения и (или) иными формами противоправных насильственных действий;

Б) деятельность незаконных вооруженных формирований по захвату мест массового пребывания людей;

В) устрашение населения и органов государственной власти различными формами противоправных насильственных действий;

Г) практика воздействия на принятие решения органами государственной власти и органами местного самоуправления с помощью противоправных насильственных действий.

Правильный ответ - А

2. Согласно Концепции противодействия терроризму в Российской Федерации общегосударственная система противодействия терроризму призвана обеспечить:

А) проведение единой государственной политики в области противодействия терроризму;

Б) координацию федеральных и региональных органов государственной власти по проведению единой государственной политики с целью обеспечения территориальной целостности Российской Федерации;

В) межведомственную координацию федеральных органов исполнительной власти, гражданского общества, средств массовой информации и духовенства, направленных на защиту основных прав и свобод человека и гражданина, обеспечение национальной безопасности Российской Федерации.

Правильный ответ - А

3. Согласно Концепции противодействия терроризму в Российской Федерации цель противодействия терроризму определена как защита:

А) прав и свобод граждан, а также обеспечение территориальной целостности государства
Защита прав и свобод граждан, а также обеспечение территориальной целостности государства
Защита прав и свобод граждан, а также обеспечение территориальной целостности государства;

Б) государства от внутренних и внешних угрожающих факторов территориальной целостности Российской Федерации;

В) общества и государства от террористических актов и иных проявлений терроризма;

Г) конституционного строя Российской Федерации.

Правильный ответ – В

4. Основные направления государственной политики в области противодействия терроризму в Российской Федерации определяет:

А) Президент Российской Федерации;

Б) Национальный антитеррористический комитет;

В) Государственная Дума Федерального Собрания Российской Федерации;

Г) Правительство Российской Федерации.

Правильный ответ – А

5. Основные принципы противодействия терроризму в Российской Федерации закреплены в федеральном законе:

- А) № 61-ФЗ «Об обороне»;
- Б) № 40-ФЗ «О федеральной службе безопасности»;
- В) № 35-ФЗ «О противодействии терроризму»;
- Г) № 144-ФЗ «О противодействии экстремистской деятельности».

Правильный ответ – В

6. Под профилактикой терроризма понимается:

- А) предупреждение терроризма, в том числе выявление и последующее устранение причин и условий, способствующих совершению террористических актов;
- Б) предупреждение, пресечение и расследование террористического акта;
- В) выявление, предупреждение, пресечение и расследование террористического акта;
- Г) предупреждение терроризма, в том числе выявление, пресечение, раскрытие и последующее устранение причин и условий, способствующих совершению террористических актов.

Правильный ответ – А

7. Национальный антитеррористический комитет – это:

- А) федеральный орган исполнительной власти, координирующий и организующий деятельность федеральных органов исполнительной власти, органов исполнительной власти субъектов Российской Федерации и органов местного самоуправления по противодействию терроризму;
- Б) орган исполнительной власти субъекта Российской Федерации, координирующий и организующий деятельность федеральных органов исполнительной власти, органов исполнительной власти субъектов Российской Федерации и органов местного самоуправления по противодействию терроризму;
- В) орган местного самоуправления, координирующий и организующий деятельность органов исполнительной власти муниципального образования и органов местного самоуправления по противодействию терроризму;
- Г) коллегиальный орган, образованный в целях организации и координации деятельности по противодействию терроризму, осуществляемой федеральными органами исполнительной власти, органами исполнительной власти субъектов Российской Федерации и органами местного самоуправления, а также антитеррористическими комиссиями и оперативными штабами в субъектах Российской Федерации, оперативными штабами в морских районах (бассейнах).

Правильный ответ – Г

8. Решения Национального антитеррористического комитета, принятые в соответствии с ее компетенцией, обязательны для исполнения:

- А) государственными органами, органами местного самоуправления, организациями, должностными лицами и гражданами;
- Б) территориальными органами федеральных органов исполнительной власти, органами исполнительной власти субъекта Российской Федерации, общественными организациями и объединениями;
- В) государственными органами, органами местного самоуправления;
- Г) общественными организациями и объединениями, юридическими лицами.

Правильный ответ – А

9. Кто координирует деятельность органов государственной власти субъекта Российской Федерации по профилактике терроризма, а также по минимизации и (или) ликвидации последствий его проявлений?:

А) высшее должностное лицо субъекта Российской Федерации (руководитель высшего исполнительного органа государственной власти субъекта Российской Федерации)

Б) высший исполнительный орган государственной власти субъекта Российской Федерации;

В) антитеррористическая комиссия в субъекте Российской Федерации;

Г) аппарат антитеррористической комиссии в субъекте Российской Федерации.

Правильный ответ – А

10. К полномочиям высшего исполнительного органа государственной власти субъекта Российской Федерации в области противодействия терроризму относится:

А) координация деятельности органов государственной власти субъекта Российской Федерации по профилактике терроризма, а также по минимизации и (или) ликвидации последствий его проявлений;

Б) организация проведения в муниципальных образованиях информационно-пропагандистских мероприятий по разъяснению сущности терроризма и его общественной опасности;

В) установление обязательных для выполнения требований к антитеррористической защищенности объектов (территорий);

Г) организация в субъекте Российской Федерации принятия мер по выявлению и устранению факторов, способствующих возникновению и распространению идеологии терроризма.

Правильный ответ – Г

11. Состав антитеррористической комиссии в субъекте Российской Федерации по должностям определяется:

А) Положением об антитеррористической комиссии в субъекте Российской Федерации (утверждено Председателем НАК 17 июня 2016 г.);

Б) Указом Президента Российской Федерации от 15 февраля 2006 г. № 116 «О мерах по противодействию терроризму»;

В) Федеральным законом от 3 апреля 1995 г. № 40-ФЗ «О федеральной службе безопасности»;

Г) Федеральным законом от 6 марта 2006 г. № 35-ФЗ «О противодействии терроризму».

Правильный ответ – Б

12. Регламент заседания антитеррористической комиссии в субъекте Российской Федерации утверждается:

А) непосредственно на заседании;

Б) не позднее 10 дней после проведения заседания;

В) за 10 дней до проведения заседания;

Г) за 1 месяц до проведения заседания.

Правильный ответ – А

13. Заседание антитеррористической комиссии в субъекте Российской Федерации считается правомочным, если численность присутствующих на нем членов составляет:

- А) половину;
 - Б) две трети;
 - В) одну треть;
 - Г) более половины.
- Правильный ответ – Г

14. Заседания антитеррористической комиссии в субъекте Российской Федерации проводятся:

- А) ежемесячно;
 - Б) не реже одного раза в квартал;
 - В) по мере необходимости, но не реже одного раза в полгода;
 - Г) не реже одного раза в полгода.
- Правильный ответ – Б

15. Положение об антитеррористической комиссии в субъекте Российской Федерации и ее Регламент утверждает:

- А) председатель антитеррористической комиссии в субъекте Российской Федерации;
 - Б) председатель Национального антитеррористического комитета;
 - В) глава субъекта Российской Федерации;
 - Г) руководитель аппарата Национального антитеррористического комитета.
- Правильный ответ – Б

16. Контроль за своевременностью подготовки и представления материалов для рассмотрения на заседаниях антитеррористической комиссии в субъекте Российской Федерации осуществляет:

- А) аппарат оперативного штаба в субъекте Российской Федерации;
 - Б) секретарь Совета Безопасности в субъекте Российской Федерации;
 - В) председатель правительства в субъекте Российской Федерации;
 - Г) аппарат антитеррористической комиссии в субъекте Российской Федерации.
- Правильный ответ – Г

17. Решения антитеррористической комиссии в субъекте Российской Федерации, принятые в соответствии с ее компетенцией, обязательны для:

- А) территориальных органов федеральных органов исполнительной власти, органов исполнительной власти субъекта Российской Федерации, общественных организаций и объединений;
 - Б) органов государственной власти субъектов Российской Федерации, органов местного самоуправления, организаций, должностных лиц и граждан в соответствующем субъекте Российской Федерации;
 - В) всех органов исполнительной власти субъекта Российской Федерации;
 - Г) территориальных органов федеральных органов исполнительной власти и органов исполнительной власти субъекта Российской Федерации.
- Правильный ответ – Б

18. Акт незаконного вмешательства в деятельность объектов транспортной инфраструктуры – это:

- А) противоправное действие на объектах транспорта, повлекшее за собой материальный ущерб либо создавшее угрозу наступления таких последствий;
- Б) действие, направленное на нарушение общественного порядка на объекте транспорта или транспортном средстве;

В) противоправное действие (бездействие), в том числе террористический акт, угрожающее безопасной деятельности транспортного комплекса, повлекшее за собой причинение вреда жизни и здоровью людей, материальный ущерб либо создавшее угрозу наступления таких последствий;

Г) террористический акт на объектах транспортной инфраструктуры, повлекший за собой причинение вреда жизни и здоровью людей.

Правильный ответ – В

19. Антитеррористическая защищенность объекта – это состояние:

А) защищенности специально отведенной территории, либо места общего пользования в здании, строении, сооружении, на ином объекте, на которых при определенных условиях может одновременно находиться более пятидесяти человек;

Б) защищенности здания, строения, сооружения, иного объекта, места массового пребывания людей, препятствующее совершению террористического акта;

В) безопасности здания, строения, сооружения, иного объекта, места массового пребывания людей, препятствующее совершению террористического акта;

Г) защищенности места массового пребывания людей, препятствующее совершению террористического акта.

Правильный ответ – Б

20. Место массового пребывания людей – это:

А) место общего пользования в здании, строении, сооружении, на ином объекте, на которых при определенных условиях может одновременно находиться более пятидесяти человек;

Б) территория общего пользования поселения или городского округа, либо специально отведенная территория за их пределами, либо место общего пользования в здании, строении, сооружении, на ином объекте, на которых при определенных условиях может одновременно находиться не более пятидесяти человек;

В) специально отведенная территория, либо место общего пользования с большим скоплением людей;

Г) территория общего пользования поселения или городского округа, либо специально отведенная территория за их пределами, либо место общего пользования в здании, строении, сооружении, на ином объекте, на которых при определенных условиях может одновременно находиться более пятидесяти человек.

Правильный ответ – Г

21. Обязательные для выполнения требования к антитеррористической защищенности объектов (территорий), порядок их разработки и форму паспорта безопасности таких объектов (территорий) (за исключением объектов транспортной инфраструктуры, транспортных средств и объектов топливно-энергетического комплекса) устанавливает:

А) Президент Российской Федерации;

Б) Генеральная прокуратура Российской Федерации;

В) Национальный антитеррористический комитет;

Г) Правительство Российской Федерации.

Правильный ответ – Г

22. На отдельных участках территории Российской Федерации (объектах) могут устанавливаться следующие уровни террористической опасности:

- А) повышенный («синий»), высокий («жёлтый»);
 - Б) повышенный («синий»), высокий («жёлтый»), критический («красный»);
 - В) повышенный («синий»), особый («оранжевый»), чрезвычайный («красный»);
 - Г) повседневный («зелёный»), высокий («жёлтый»), критический («красный»).
- Правильный ответ – Б

23. Уровни террористической опасности могут устанавливаться в целях:

- А) ликвидации и минимизации последствий террористического акта;
 - Б) пресечения террористического акта;
 - В) своевременного информирования населения о возникновении угрозы террористического акта и организации деятельности по противодействию его совершению;
 - Г) выявления признаков террористической деятельности.
- Правильный ответ – В

24. Установление уровней террористической опасности предусматривает принятие дополнительных мер ограничивающих (не ограничивающих):

- А) свободу собраний, митингов и уличных шествий;
 - Б) право граждан на тайну переписки, телефонных переговоров, почтовых, телеграфных и иных сообщений;
 - В) не ограничивающих права и свободы человека и гражданина;
 - Г) право свободно передвигаться, выбирать место пребывания и жительства.
- Правильный ответ – В

25. Уровень террористической опасности может устанавливаться на срок:

- А) не более 30 суток;
 - Б) по мере устранения террористической угрозы;
 - В) не более 15 суток;
 - Г) не более 3-х месяцев.
- Правильный ответ – В

26. Решение об установлении, изменении или отмене повышенного и высокого уровней террористической опасности принимает:

- А) руководитель оперативного штаба в субъекте Российской Федерации;
 - Б) полномочный представитель Президента Российской Федерации в субъекте Российской Федерации;
 - В) председатель антитеррористической комиссии в субъекте Российской Федерации по согласованию с руководителем территориального органа безопасности в соответствующем субъекте Российской Федерации;
 - Г) руководитель территориального органа безопасности в субъекте Российской Федерации.
- Правильный ответ – В

27. Согласно постановлению Правительства Российской Федерации от 10 декабря 2008 г. № 940 «Об уровнях безопасности объектов транспортной инфраструктуры и транспортных средств и о порядке их объявления (установления)» уровни безопасности объектов транспортной инфраструктуры и транспортных средств № 2 и № 3 объявляются (устанавливаются) и отменяются:

- А) Директором федеральной службы безопасности по согласованию с Министерством транспорта Российской Федерации и Министерством внутренних

дел Российской Федерации на основании решения руководителя Федерального оперативного штаба;

Б) Министром внутренних дел Российской Федерации на основании решения Министра транспорта Российской Федерации, согласованного с ФСБ России, а также на основании ходатайства субъекта транспортной инфраструктуры;

В) субъектами транспортной инфраструктуры на основании решения руководителей Федерального оперативного штаба, оперативных штабов в субъектах Российской Федерации (уполномоченных ими должностных лиц) об изменении степени угрозы совершения носящего террористический характер акта незаконного вмешательства в деятельность транспортного комплекса;

Г) субъектами транспортной инфраструктуры на основании решения руководителей Федерального оперативного штаба, а также решения Министра внутренних дел об изменении степени угрозы совершения не носящего террористический характер акта незаконного вмешательства в деятельность транспортного комплекса.

Правильный ответ – В

28. Финансовое обеспечение противодействия терроризму осуществляется за счет средств:

А) бюджетов субъектов Российской Федерации;

Б) бюджетов субъектов Российской Федерации и местных бюджетов;

В) федерального бюджета;

Г) федерального бюджета, бюджетов субъектов Российской Федерации, местных бюджетов и средств хозяйствующих субъектов.

Правильный ответ – Г

29. Решение об осуществлении первоочередных мер по пресечению террористического акта или действий, создающих угрозу его совершения, на территории муниципального образования принимает:

А) начальник территориального органа безопасности в субъекте Российской Федерации;

Б) руководитель аппарата оперативного штаба в субъекте Российской Федерации;

В) начальник территориального органа внутренних дел в субъекте Российской Федерации;

Г) начальник соответствующего подразделения органа федеральной службы безопасности, дислоцированного на данной территории, а при отсутствии такого подразделения – начальник соответствующего органа внутренних дел Российской Федерации.

Правильный ответ – Г

30. Контртеррористическая операция считается оконченной в случае, если:

А) последствия террористического акта минимизированы;

Б) отсутствует возможность продолжать контртеррористическую операцию;

В) террористический акт пресечен (прекращен) и ликвидирована угроза жизни, здоровью, имуществу и иным охраняемым законом интересам людей, находящихся на территории, в пределах которой проводилась контртеррористическая операция.

Правильный ответ - В

31. На отдельных участках территории (объектах), в пределах которой (на которых) введен правовой режим контртеррористической операции может устанавливаться (вводиться) весь комплекс мер и временных ограничений или отдельные меры и временные ограничения, предусмотренные:

- А) Уголовным кодексом Российской Федерации;
 - Б) Конституцией Российской Федерации;
 - В) Федеральным законом от 6 марта 2006 г. № ФЗ-35 «О противодействии терроризму»;
 - Г) Указом Президента Российской Федерации «О мерах по противодействию терроризму» от 15 февраля 2006 г. № 116.
- Правильный ответ – В

32. Защита населения от пропагандистского (идеологического) воздействия международных террористических организаций, сообществ и отдельных лиц в Российской Федерации обеспечивается в рамках реализации:

- А) Конституции Российской Федерации;
 - Б) Комплексного плана противодействия идеологии терроризма в Российской Федерации на 2019 – 2023 годы;
 - В) работы по склонению главарей, участников бандгрупп и их пособников, в том числе граждан Российской Федерации, участвовавших в деятельности международных террористических организаций;
 - Г) Комплексного плана противодействия экстремизму и терроризму в Российской Федерации на 2019 – 2023 годы.
- Правильный ответ – Б

33. К полномочиям федеральных органов исполнительной власти в сфере профилактики правонарушений относится:

- А) создание ведомственных координационных органов в сфере профилактики правонарушений, осуществление координации деятельности по профилактике правонарушений в подведомственных органах и организациях;
 - Б) осуществление надзора за соблюдением законодательства в области профилактики правонарушений;
 - В) обеспечение взаимодействия лиц, участвующих в профилактике правонарушений, на территории муниципального образования;
 - Г) разработка и принятие мер по реализации государственной политики в сфере профилактики правонарушений в установленной сфере деятельности на территориях субъектов Российской Федерации.
- Правильный ответ – А

34. К полномочиям органов государственной власти субъектов Российской Федерации в сфере профилактики правонарушений относится:

- А) представление в уполномоченный Правительством Российской Федерации федеральный орган исполнительной власти официальной статистической информации о профилактике правонарушений;
 - Б) обеспечение взаимодействия субъектов профилактики правонарушений и лиц, участвующих в профилактике правонарушений, на уровне субъектов Российской Федерации;
 - В) обеспечение инженерно-технической защищенности подведомственных объектов (территорий);
 - Г) организация работы штабов по гражданской обороне и чрезвычайным ситуациям.
- Правильный ответ – Б

35. Выберите неверный ответ. Основными задачами взаимодействия аппарата НАК, государственных органов, ОШ и их пресс-служб при информировании населения через СМИ являются:

- А) организация своевременного и объективного, с учетом оперативной обстановки, информационно-пропагандистской целесообразности и правовых последствий, информирования населения;
 - Б) обеспечение согласованности позиций и выработка единых подходов к информированию населения;
 - В) борьба с лицами, распространяющими недостоверные и необъективные сведения о преступлениях террористической направленности, панических настроений среди населения.
 - Г) доведение до граждан, оказавшихся на местах (объектах) совершения преступлений террористической направленности и (или) проведения оперативно-боевых, иных специальных мероприятий и контртеррористических операций, правил их поведения.
- Правильный ответ - В

36. Экстремизм — это ...

- А) угроза для гражданского мира, национального согласия и духовной, а также религиозной терпимости в обществе и государстве.
 - Б) экстраординарные действия, развлечения или способ времяпрепровождения, осуществляемые человеком или группой лиц, как правило связанные с опасностью для жизни.
 - В) массовая разрешенная демонстрация протеста против того или иного решения власти, закона или события в стране или городе.
- Правильный ответ – А

37. Что является крайней формой экстремизма?

- А) Митинг
 - Б) Революция
 - В) Терроризм
- Правильный ответ - В

38. Что является одной из причин возникновения экстремизма?

- А) Неэффективная работа спецслужб страны.
 - Б) Социальная несправедливость, возникшая в обществе, которая выражается в снижении уровня жизни и качества граждан.
 - В) Нежелание граждан работать, получать образование и следовать принятым нормам морали.
- Правильный ответ – Б

39. Какой характер носят абсолютно все виды терроризма?

- А) Политический
 - Б) Социальный
 - В) Религиозный
- Правильный ответ – А

40. Против чего направлен политический терроризм?

- А) Против государственного устройства, существующего на данный момент в стране.
 - Б) Против граждан страны, не желающих придерживаться взглядов террористов.
 - В) Против враждующей страны или страны-агрессора, действующей против страны, в которой создано террористическое движение.
- Правильный ответ – А

41. Как проявляется религиозный терроризм?

- А) В несогласии с высказываниями в священных писаниях.
- Б) В нетерпимости между представителями различных религиозных взглядов и вероисповеданий.
- В) В недовольстве количеством религиозных центров и построек в стране.

Правильный ответ – Б

42. Какой метод использует криминальный терроризм в запугивании власти и населения?

- А) Насилия и устрашения
- Б) Коррупции и подкупов чиновников
- В) Создание собственных СМИ

Правильный ответ – А

43. В чем суть националистического терроризма?

- А) Недовольство способом реализации национального бюджета.
- Б) Ненависть на почве национальной принадлежности.
- В) Требование повысить охрану национального богатства.

Правильный ответ – Б

44. Что применяется в технологическом терроризме?

- А) Технические средства, такие как танки, автомобили, самолеты и т.д.
- Б) Ядерное, химическое и биологическое оружие.
- В) Интернет и социальные сети.

Правильный ответ – Б

45. Терроризм — это ...

- А) способ выражения недовольства властью.
- Б) идеология насилия, связанная с устрашением населения.
- В) совокупность действий, направленных на улучшение уровня жизни граждан.

Правильный ответ – Б

46. Экстремистская организация – это

- А) официально зарегистрированная организация пропагандирующая одну из леворадикальных или праворадикальных идеологий.
- Б) группа лиц, придерживающихся протестных настроений и принимающих участие в несогласованных протестных акциях.
- В) общественное или религиозное объединение либо иная организация, в отношении которых, судом принято вступившее в законную силу решение о ликвидации или запрете деятельности в связи с осуществлением экстремистской деятельности.

Правильный ответ – В

47. Публичная демонстрация и пропаганда какой символики запрещена на территории Российской Федерации?

- А) Любая нацистская символика, либо символика сходная с нацистской до степени смешения, либо символика экстремистской организации
- Б) Фашистская свастика, орел со свастикой, «волчий крюк», «молнии»
- В) Любая нацистская символика, либо символика сходная с нацистской до степени смешения.

Правильный ответ – А

48. Кто принимает решение о признании информационного материала экстремистским?

- А) Глава МВД Российской Федерации
 - Б) Генеральный прокурор Российской Федерации
 - В) Президент Российской Федерации
 - Г) Федеральный судья Российской Федерации
- Правильный ответ – Г

49. Внесены ли в Перечень некоммерческих организаций, в отношении которых судом принято вступившее в законную силу решение о ликвидации или запрете деятельности по основаниям, предусмотренным Федеральным законом «О противодействии экстремистской деятельности» организации, активом и членами которых являются футбольные фанаты?

- А) Да
- Б) Нет

Правильный ответ – А

50. Возможно ли принятие решения о признании информационного материала экстремистских без проведения исследования и получения экспертной оценки?

- А) Да, можно
- Б) В зависимости от сложившейся ситуации
- В) Нет, нельзя

Правильный ответ – В

51. Крайняя форма проявления экстремизма –

- А) Терроризм
- Б) Ксенофобия
- В) Митинги, несогласованные акции протеста, массовые беспорядки
- Г) Геноцид

Правильный ответ – А

52. Могут ли быть признаны экстремистскими материалами Библия, Коран, Танах и Ганджур, их содержание и выдержки из них?

- А) Нет
- Б) Да
- В) По решению Конституционного Суда Российской Федерации

Правильный ответ – А

53. Может ли размещение объявлений на Интернет-сервисах о продаже исторических предметов, на которых имеется нацистская символика, являться административным правонарушением?

- А) Да, может
- Б) Нет, не может
- В) Факт наличия или отсутствия административного правонарушения зависит от формы публикации объявления

Правильный ответ – В

Тип заданий: выбор нескольких правильных вариантов из предложенных вариантов ответов

Выберите несколько правильных ответов:

1. Какие бывают типы коррупционного поведения?

- А) правонарушающее
- Б) преступное
- В) отклоняющееся
- Г) халатное

Правильный ответ: а, б, в

2. К основным принципам противодействия коррупции в России относятся:

- А) Принцип правовой определенности
- Б) Принцип законности
- В) Принцип неотвратимости ответственности за совершение коррупционных правонарушений
- Г) Принцип публичности и открытости деятельности государственных органов и органов местного самоуправления

Правильный ответ: б, в, г

3. Какие лица являются членами семьи государственного служащего, в отношении которых он обязан предоставлять сведения о доходах:

- а) родители;
- б) супруг (супруга);
- в) братья и сёстры;
- г) несовершеннолетние дети;

Правильный ответ: б, г

4. Сферу противодействия коррупции в РФ регулируют:

- а) Конвенция по правам человека
- б) Федеральный закон «О противодействии коррупции»
- в) Национальная стратегия противодействия коррупции
- г) Конституция Российской Федерации

Правильный ответ: б, в, г

5. К коррупционным деяниям относятся:

- А) коммерческий подкуп
- Б) заведомо ложный донос
- В) злоупотребление полномочиями
- Г) дача взятки

Правильный ответ: а, в, г

6. Противодействие коррупции включает в себя следующие действия:

- А) борьба с коррупцией
- Б) ликвидация последствий коррупции
- В) профилактика коррупции
- Г) защита прав предпринимателей

Правильный ответ: а, б, в

7. Коррупционными преступлениями являются:

- А) предложение взятки
- Б) дача взятки
- В) посредничество во взяточничестве
- Г) получение взятки

Правильный ответ: б, в, г

8. В связи с прохождением гражданской службы гражданскому служащему не запрещается заниматься:

- а) благотворительной деятельностью
- б) преподавательской деятельностью
- в) предпринимательской деятельностью
- г) просветительской деятельностью

Правильный ответ: а, б, г

9. Гражданский служащий подлежит увольнению в связи с утратой доверия в случае:

- а) непринятия им мер по предотвращению и (или) урегулированию конфликта интересов, стороной которого он является
- б) непредставления им сведений о доходах, расходах, об имуществе и обязательствах имущественного характера
- в) осуществления гражданским служащим предпринимательской деятельности
- г) публичных высказываний в отношении деятельности государственных органов, их руководителей, если это не входит в его должностные обязанности

Правильный ответ: а, б, в

10. С коррупционными рисками связано исполнение гражданским служащим должностных обязанностей, предусматривающих:

- а) осуществление государственных закупок либо выдачу лицензий и разрешений
- б) предоставление государственных услуг гражданам и организациям
- в) осуществление контрольных и надзорных мероприятий
- г) управление государственным имуществом

Правильный ответ: а, б, в, г

11. В размещаемых на официальных сайтах государственных органов и предоставляемых средствам массовой информации для опубликования сведений о доходах, расходах, об имуществе и обязательствах имущественного характера запрещается указывать:

- а) персональные данные супруги (супруга), детей и иных членов семьи гражданского служащего
- б) данные, позволяющие определить место жительства гражданского служащего
- в) вид и марку транспортного средства, принадлежащего на праве собственности гражданскому служащему, его супруге (супругу) и несовершеннолетним детям.
- г) данные, позволяющие определить местонахождение объектов недвижимого имущества, принадлежащих гражданскому служащему

Правильный ответ: а, б, г

12. Основной задачей комиссии по соблюдению требований к служебному поведению гражданских служащих и урегулированию конфликта интересов является:

- а) содействие государственным органам в обеспечении соблюдения гражданскими служащими ограничений и запретов
- б) содействие государственным органам в обеспечении соблюдения гражданскими служащими требований о предотвращении или урегулировании конфликта интересов
- в) содействие государственным органам в обеспечении соблюдения гражданскими служащими служебного распорядка государственного органа

г) содействие государственным органам в осуществлении в государственном органе мер по предупреждению коррупции.

Правильный ответ: а, б, г

13. Что входит в понятие «коррупция» (определение в соответствии с Федеральным законом от 25.12.2008 N 273-ФЗ «О противодействии коррупции»)?

А) коммерческий подкуп

Б) мошенничество

В) дача взятки, получение взятки

Г) злоупотребление служебным положением

Правильный ответ: а, в, г

14. Что относится к мерам по профилактике коррупции (в соответствии с Федеральным законом от 25.12.2008 N 273-ФЗ "О противодействии коррупции")?

А) антикоррупционная экспертиза правовых актов и их проектов

Б) формирование в обществе нетерпимости к коррупционному поведению

В) организация государственной поддержки средств массовой информации

Г) формирование мотивации поступления на государственную гражданскую службу и муниципальную службу

Правильный ответ: а, б, в

15. В чем может состоять предотвращение или урегулирование конфликта интересов на гражданской службе?

а) в изменении должностного или служебного положения гражданского служащего, являющегося стороной конфликта интересов

б) в понижении гражданского служащего в должности

в) в отстранении гражданского служащего от исполнения должностных (служебных) обязанностей в установленном порядке

г) в отказе гражданского служащего от выгоды, явившейся причиной возникновения конфликта интересов

Правильный ответ: а, в, г

16. В каких ситуациях лицо, которое дало взятку, освобождается от уголовной ответственности:

а) если имело место вымогательство взятки со стороны должностного лица

б) в случае деятельного раскаяния

в) если лицо добровольно сообщило органу, имеющему право возбудить уголовное дело, о даче взятки

г) при возмещении причиненного вреда.

Правильный ответ: а, в

17. Какой вид сделок в соответствии с действующим законодательством учитываются при определении обязанности гражданского служащего представлять сведения о расходах?

а) сделка по приобретению земельного участка

б) сделка по приобретению нежилого помещения (хозяйственные склады, гараж и т.п.)

в) сделка по приобретению предметов искусства

г) сделка по приобретению жилого помещения (квартира, дом)

Правильный ответ: а, б, г

18. Что не входит в понятие "коррупция" (определение в соответствии с

Федеральным законом от 25.12.2008 N 273-ФЗ "О противодействии коррупции")?

- А) коммерческий подкуп
- Б) мошенничество
- В) дача взятки, получение взятки
- Г) самоуправство

Правильный ответ: б, г

19. Что из перечисленных ниже принципов не относится к основным принципам противодействия коррупции согласно ФЗ РФ «О противодействии коррупции»?

- а) честность и порядочность;
- б) признание, обеспечение и защита основных прав и свобод человека и гражданина;
- в) справедливость и гуманность;
- г) приоритетное применение мер по предупреждению коррупции.

Правильный ответ: а, в,

20. Какой вид юридической ответственности предусмотрен в российском законодательстве за совершение коррупционных правонарушений физическими лицами?

- а) моральная ответственность;
- б) административная ответственность;
- в) гражданско-правовая ответственность;
- г) дисциплинарная ответственность.

Правильный ответ: б, в, г

21. Определите, на основе каких принципов строится противодействие коррупции в Российской Федерации:

- а) признание, обеспечение и защита основных прав и свобод человека и гражданина, законность, публичность и открытость деятельности государственных органов и органов местного самоуправления
- б) неотвратимость ответственности за совершение коррупционных правонарушений
- в) приоритетное применение мер по предупреждению коррупции
- г) защищенность служащих от неправомерного вмешательства в их профессиональную служебную деятельность.

Правильный ответ: а, б, в

22. Выберите ситуацию, в которой лицо, давшее взятку освобождается от уголовной ответственности:

- а) если имело место вымогательство взятки со стороны должностного лица
- б) в случае деятельного раскаяния
- в) если лицо добровольно сообщило органу, имеющему право возбудить уголовное дело, о даче взятки
- г) при возмещении причиненного вреда.

Правильный ответ: а, в

23. Определите, какие из данных правонарушений являются коррупционными:

- а) злоупотребление служебным положением
- б) дача взятки, получение взятки, посредничество во взяточничестве
- в) злоупотребление полномочиями
- г) коммерческий подкуп
- д) тайное хищение чужого имущества

Правильный ответ: б, в, г

24. Отметьте, в чем может состоять предотвращение или урегулирование конфликта интересов на гражданской службе:

- а) в изменении должностного или служебного положения гражданского служащего, являющегося стороной конфликта интересов
- б) в понижении гражданского служащего в должности
- в) в отстранении гражданского служащего от исполнения должностных (служебных) обязанностей в установленном порядке
- г) в отказе гражданского служащего от выгоды, явившейся причиной возникновения конфликта интересов
- д) в увольнении гражданского служащего с гражданской службы

Правильный ответ: а, в, г

25. Отметьте законодательные и нормативные акты, которыми регулируется порядок противодействия коррупции в РФ в отношении государственных служащих:

- а) ФЗ №273 «О противодействии коррупции»;
- б) Трудовым кодексом РФ;
- в) Налоговым кодексом РФ;
- г) ФЗ №79 «О государственной гражданской службе».

Правильный ответ: а, г

26. Противодействие коррупции в Российской Федерации основывается на следующих основных принципах:

- а) признание, обеспечение и защита основных прав и свобод человека и гражданина, законность, публичность и открытость деятельности государственных органов и органов местного самоуправления
- б) неотвратимость ответственности за совершение коррупционных правонарушений
- в) комплексное использование политических, организационных, информационно-пропагандистских, социально-экономических, правовых, специальных и иных мер
- г) приоритетное применение мер по предупреждению коррупции
- д) сотрудничество государства с институтами гражданского общества, международными организациями и физическими лицами
- е) защищенность служащих от неправомерного вмешательства в их профессиональную служебную деятельность.

Правильный ответ: а, б, в, г, д

27. Какие сделки в соответствии с действующим законодательством учитываются при определении обязанности гражданского служащего представлять сведения о расходах?

- а) сделка по приобретению земельного участка
- б) сделка по приобретению транспортного средства
- в) сделка по приобретению предметов искусства
- г) сделка по приобретению жилого помещения (квартира, дом)
- д) сделка по приобретению ювелирных изделий

Правильный ответ: а, б, г

28. Гражданский служащий подлежит увольнению в связи с утратой доверия в случае:

- а) непринятия им мер по предотвращению и (или) урегулированию конфликта

интересов, стороной которого он является

- б) непредставления им сведений о доходах, расходах, об имуществе и обязательствах имущественного характера
- в) в случае нарушения запретов, связанных с гражданской службой
- г) представления заведомо недостоверных или неполных сведений о доходах, расходах, об имуществе и обязательствах имущественного характера
- д) публичных высказываний в отношении деятельности государственных органов, их руководителей, если это не входит в его должностные обязанности.

Правильный ответ: а, б, г

29. Что в соответствии с Федеральным законом «О государственной гражданской службе Российской Федерации» учитывается при применении взысканий к гражданским служащим за коррупционные правонарушения?

- а) характер совершенного гражданским служащим коррупционного правонарушения
- б) тяжесть совершенного гражданским служащим коррупционного правонарушения
- в) обстоятельства, при которых гражданским служащим совершено коррупционное правонарушение
- г) стаж гражданской службы
- д) наличие у гражданского служащего несовершеннолетних детей

Правильный ответ: а, б

30. Основной задачей комиссии по соблюдению требований к служебному поведению гражданских служащих и урегулированию конфликта интересов является:

- а) содействие государственным органам в обеспечении соблюдения гражданскими служащими ограничений и запретов
- б) содействие государственным органам в обеспечении соблюдения гражданскими служащими требований о предотвращении или урегулировании конфликта интересов
- в) содействие государственным органам в обеспечении соблюдения гражданскими служащими служебного распорядка государственного органа
- г) содействие государственным органам в осуществлении в государственном органе мер по предупреждению коррупции.

Правильный ответ: а, б, г

1. Предупреждение (профилактика) терроризма осуществляется по следующим направлениям:

- А) создание системы противодействия идеологии терроризма;
- Б) осуществление мер правового, организационного, оперативного, административного, режимного, военного и технического характера, направленных на обеспечение антитеррористической защищенности потенциальных объектов террористических посягательств;
- В) осуществление мер правового, организационного, оперативного, административного, режимного, военного и технического характера, направленных на обеспечение защищенности потенциальных объектов экстремистских посягательств;
- Г) осуществление мер контроля за соблюдением административно-правовых режимов на потенциальных объектах террористических посягательств.

Правильные ответы – А, Б

2. Антитеррористические комиссии в субъектах Российской Федерации образованы для решения задач:

А) обеспечения координации деятельности территориальных органов федеральных органов исполнительной власти, органов исполнительной власти субъектов Российской Федерации и органов местного самоуправления по профилактике терроризма;

Б) обеспечения деятельности территориальных органов федеральных органов исполнительной власти, органов исполнительной власти субъектов Российской Федерации и органов местного самоуправления по противодействию терроризму необходимыми силами, средствами и ресурсами;

В) обеспечения координации деятельности территориальных органов федеральных органов исполнительной власти, органов исполнительной власти субъектов Российской Федерации и органов местного самоуправления по минимизации и ликвидации последствий проявлений терроризма;

Г) выработки предложений по совершенствованию законодательства Российской Федерации в области борьбы с терроризмом.

Правильные ответы – А, В

3. Председатель АТК в субъекте Российской Федерации уполномочен:

А) рекомендовать руководителям органов местного самоуправления образовывать антитеррористические комиссии в муниципальных образованиях;

Б) принимать решения о формировании антитеррористических комиссий муниципальных образований;

В) утверждать положение об антитеррористической комиссии муниципального образования и ее состав по должностям.

Правильные ответы – Б, В

4. Основными задачами оперативного штаба в субъекте Российской Федерации являются:

А) координация деятельности территориальных органов федеральных органов исполнительной власти в борьбе с терроризмом, разработка мер по ее совершенствованию;

Б) организация планирования применения сил и средств федеральных органов исполнительной власти и их территориальных органов, выделенных для борьбы с терроризмом;

В) управление КТО, проводимыми в зоне ответственности;

Г) планирование и участие в информационно-пропагандистских мероприятиях по информированию населения об обстоятельствах противоправной деятельности субъектов терроризма.

Правильные ответы – Б, В

5. В соответствии с Федеральным законом от 6 марта 2006 г. № 35-ФЗ «О противодействии терроризму» КТО проводится в целях:

А) пресечения террористического акта, если его пресечение иными силами или способами невозможно;

Б) пресечения преступлений террористической направленности, если их пресечение иными силами или способами невозможно;

В) прекращения деятельности незаконного вооруженного формирования, если его пресечение иными силами или способами невозможно.

Правильные ответы – А, Б

6. Профилактическая работа с лицами, подверженными воздействию идеологии терроризма, а также подпадавшими под ее влияние это:

- А) проведение с лицами, отбывающими наказание в учреждениях уголовно-исполнительной системы, информационно-пропагандистских мероприятий по разъяснению преступной сущности и общественной опасности терроризма
- Б) реализация социально-экономических мер, предусмотренных законодательством Российской Федерации, в отношении лиц, отбывших наказание за совершение преступлений террористического характера, направленных на их ресоциализацию.
- В) проведение с членами семей лиц, причастных к террористической деятельности, в том числе возвратившихся из стран с повышенной террористической активностью, бесед по разъяснению норм законодательства Российской Федерации,
- Г) проведение на базе образовательных организаций воспитательные и культурно-просветительские мероприятия, направленные на развитие у детей и молодежи стойкого неприятия идеологии терроризма и привитие им традиционных российских духовно-нравственных ценностей.

Правильные ответы – А, Б, В

7. К правам органов местного самоуправления в сфере профилактики правонарушений относятся:

- А) обеспечение реализации государственной политики в сфере профилактики правонарушений;
- Б) обеспечение взаимодействия лиц, участвующих в профилактике правонарушений, на территории муниципального образования;
- В) принятие муниципальных правовых актов в сфере профилактики правонарушений;
- Г) контроль исполнения бюджетов субъектов Российской Федерации в части расходов на профилактику правонарушений.

Правильные ответы – Б, В

8. Какую ответственность предусматривают Законы РФ за экстремистскую деятельность

- А) уголовную
- Б) финансовую
- В) материальную
- Г) административную

Правильные ответы – А, Г

9. Какие направления экстремистской деятельности выделяет Закон?

- А) физическое насилие
- Б) пропаганда экстремистских идей
- В) скрытность противоправной деятельности
- Г) финансирование экстремизма

Правильные ответы – А, Б, Г

10. Основные направления противодействия экстремистской деятельности

- А) поощрение
- Б) профилактика
- В) замалчивание
- Г) пресечение
- Д) выявление

Правильные ответы – Б, Г, Д

Тип заданий: установление соответствия

1. Установите соответствие между правонарушением и видом ответственности

1. Уголовная	1. Получение госслужащим в связи с исполнением должностных обязанностей вознаграждения от физических и юридических лиц (подарки, денежное вознаграждение, ссуды, услуги, оплату развлечений, отдыха, транспортных расходов и иные вознаграждения)
2. Административная	2. Дача взятки
3. Дисциплинарная	3. Несообщение госслужащим об имеющемся конфликте интересов

Ответ: 1 – 2, 2 – 1, 3 – 3.

2. Установите соответствие между правонарушением и видом ответственности

1. Уголовная	1. Непредоставление госслужащим сведений о своих доходах
2. Административная	2. Дача взятки
3. Дисциплинарная	3. Подкуп участников референдума

Ответ: 1 – 3, 2 – 2, 3 – 1.

3. Установите соответствие между правонарушением и видом ответственности

1. Уголовная	1. Несвоевременное предоставление сведений о доходах госслужащим
2. Дисциплинарная	2. Несвоевременное размещение заключенного государственного контракта на сайте закупок
3. Административная	3. Коммерческий подкуп

Ответ: 1 – 3, 2 – 1, 3 – 2.

4. Установите соответствие между правонарушением и видом ответственности

1. Уголовная	1. Мошенничество
2. Гражданско-правовая	2. получение госслужащим без письменного разрешения представителя нанимателя наград, почетных и специальных званий (за исключением научных званий) иностранных государств, международных организаций, а также политических партий, других общественных объединений и религиозных объединений, если в должностные обязанности гражданского служащего входит взаимодействие с указанными организациями и объединениями
3. Дисциплинарная	3. Причинение имущественного вреда

Ответ: 1 – 1, 2 – 3, 3 – 2.

5. Установите соответствие между

1. Уголовная	1. Подкуп избирателей
2. Административная	2. Присвоение или растрата

3. Дисциплинарная	3. Участие госслужащего на платной основе в деятельности органа управления коммерческой организацией
-------------------	--

Ответ: 1 – 1, 2 – 2, 3 – 3.

6. Установите соответствие между правонарушением и видом ответственности

1. Уголовная	1. Осуществление в период избирательной кампании благотворительной деятельности с нарушением законодательства о выборах
2. Административная	2. Осуществление госслужащим предпринимательской деятельности
3. Дисциплинарная	3. Злоупотребление должностными полномочиями

Ответ: 1 – 3, 2 – 1, 3 – 2

7. Установите соответствие между правонарушением и видом ответственности

1. Уголовная	1. Вхождение госслужащего в состав органов управления, попечительских или наблюдательных советов, иных органов иностранных некоммерческих неправительственных организаций и действующих на территории Российской Федерации их структурных подразделений
2. Административная	2. Осуществление в период кампании референдума благотворительной деятельности с нарушением законодательства о референдумах
3. Дисциплинарная	3. Подкуп члена комиссии по осуществлению закупок

Ответ: 1 – 3, 2 – 2, 3 – 1

8. Установите соответствие между правонарушением и видом ответственности

1. Уголовная	1. Нецелевое расходование бюджетных средств
2. Административная	2. Занятие госслужащим без письменного разрешения представителя нанимателя оплачиваемой деятельностью, финансируемой исключительно за счет средств иностранных государств, международных и иностранных организаций, иностранных граждан и лиц без гражданства
3. Дисциплинарная	3. Непредоставление отчета, сведений о поступлении и расходовании средств, выделенных на подготовку и проведение выборов

Ответ: 1 – 1, 2 – 3, 3 – 2

9. Установите соответствие между правонарушением и видом ответственности

1. Административная	1. Несообщение бывшим гражданским служащим, который при замещении должности гражданской службы был обязан представлять сведения о доходах, в течение двух лет после увольнения с гражданской службы при заключении трудовых или гражданско-правовых договоров на выполнение работ (оказание услуг), работодателю сведения о последнем месте своей службы.
2. Гражданско-правовая	2. Неопубликование сведений о поступлении и расходовании средств, выделенных на подготовку и проведение референдума

3. Дисциплинарная	3. Причинение убытков
-------------------	-----------------------

Ответ: 1 – 2, 2 – 3, 3 – 1

10. Установите соответствие между правонарушением и видом ответственности

1. Уголовная	1. Нецелевое расходование средств государственных внебюджетных фондов
2. Административная	2. Неисполнение госслужащим должностных обязанностей в соответствии с должностным регламентом
3. Дисциплинарная	3. Незаконное финансирование избирательной кампании

Ответ: 1 – 3, 2 – 1, 3 – 2

11. Установите соответствие между правонарушением и видом ответственности

1. Уголовная	1. Незаконное финансирование кампании референдума
2. Административная	2. Внесение в единые государственные реестры заведомо недостоверных сведений
3. Дисциплинарная	3. Несоблюдение госслужащим служебного распорядка государственного органа

Ответ: 1 – 1, 2 – 2, 3 – 3

12. Установите соответствие между правонарушением и видом ответственности

1. Уголовная	1. Оказание запрещенной законом материальной поддержки, связанной с проведением выборов, выполнение работ, оказание услуг, реализация товаров бесплатно или по необоснованно заниженным (завышенным) расценкам
2. Административная	2. представление подложных документов или заведомо ложных сведений при поступлении на гражданскую службу
3. Дисциплинарная	3. Превышение должностных полномочий

Ответ: 1 – 3, 2 – 2, 3 – 2

13. Установите соответствие между правонарушением и видом ответственности

1. Уголовная	1. Непредставление госслужащим представителю нанимателя сведений о своих доходах, имуществе и обязательствах имущественного характера
2. Административная	2. Незаконное участие в предпринимательской деятельности
3. Дисциплинарная	3. Оказание запрещенной законом материальной поддержки, связанной с проведением референдума

Ответ: 1 – 2, 2 – 3, 3 – 1

14. Установите соответствие между правонарушением и видом ответственности

1. Уголовная	1. Посредничество во взяточничестве
Административная	Непредставление госслужащим представителю нанимателя сведений о доходах, об имуществе и обязательствах имущественного характера супруга (супруги) и несовершеннолетних детей
3. Дисциплинарная	3. Незаконное вознаграждение от имени юридического лица

Ответ: 1 – 1, 2 – 3, 3 – 2

15. Установите соответствие между правонарушением и видом ответственности

1. Уголовная	1. Непредставление госслужащим представителю нанимателя сведений о своих расходах в установленных законом случаях
2. Административная	2. Провокация взятки либо коммерческого подкупа
3. Дисциплинарная	3. Нарушение правил перечисления средств, внесенных в избирательный фонд

Ответ: 1 – 2, 2 – 3, 3 – 1

16. Установите соответствие между правонарушением и видом ответственности

1. Уголовная	1. Подкуп участников референдума
2. Административная	2. Непредставление госслужащим представителю нанимателя сведений о расходах своих супруги (супруга) и несовершеннолетних детей в установленных законом случаях
3. Дисциплинарная	3. Служебный подлог

Ответ: 1 – 3, 2 – 1, 3 – 2

17. Установите соответствие между правонарушением и видом ответственности

1. Уголовная	1. Непринятие мер по предотвращению или урегулированию конфликта интересов представителем нанимателя, которому стало известно о возникновении у государственного служащего личной заинтересованности, которая приводит или может привести к конфликту интересов
2. Административная	2. Вымогательство
3. Дисциплинарная	3. Нарушение правил перечисления средств, внесенных в фонд референдума

Ответ: 1 – 2, 2 – 3, 3 – 1

18. Установите соответствие между правонарушением и видом ответственности

1. Уголовная	1. Дача взятки
2. Административная	2. Подкуп или принуждение к даче показаний или уклонению от дачи показаний либо к неправильному переводу
3. Дисциплинарная	3. Неуведомление госслужащим представителя нанимателя (работодателя) об обращении к нему каких-либо лиц в целях склонения его к совершению коррупционных правонарушений

Ответ: 1 – 1, 2 – 2, 3 – 3

19. Установите соответствие между правонарушением и видом ответственности

1. Гражданско-правовая	1. Незаконное привлечение к трудовой деятельности бывшего государственного служащего
2. Уголовная	2. Коммерческий подкуп
3. Административная	3. Заключение мнимой сделки

Ответ: 1 – 3, 2 – 2, 3 – 1

20. Установите соответствие между правонарушением и видом ответственности

1. Уголовная	1. Получение взятки
2. Административная	2. Неуведомление госслужащим органов прокуратуры или других государственных органов об обращении к нему каких-либо лиц в целях склонения его к совершению коррупционных правонарушений
3. Дисциплинарная	3. Незаконное привлечение к трудовой деятельности государственного служащего

Ответ: 1 – 1, 2 – 3, 3 – 2

21. Установите соответствие между правонарушением и видом ответственности

1. Уголовная	1. Ограничение конкуренции органами местного самоуправления
2. Административная	2. Заключение притворной сделки
3. Гражданско-правовая	3. Оказание противоправного влияния на результат официального спортивного соревнования или зрелищного коммерческого конкурса

Ответ: 1 – 3, 2 – 1, 3 – 2

22. Установите соответствие между правонарушением и видом ответственности

1. Уголовная	1. Мелкое взяточничество
2. Административная	2. Использование служебной информации на рынке ценных бумаг
3. Гражданско-правовая	3. Заключение сделки с целью, противной основам правопорядка или нравственности

Ответ: 1 – 1, 2 – 2, 3 – 3

23. Установите соответствие между правонарушением и видом ответственности

1. Уголовная	1. Заключение сделки, совершенной без необходимого в силу закона согласия третьего лица
2. Административная	2. Посредничество во взяточничестве
3. Гражданско-правовая	3. Нарушение порядка размещения заказа на оказание услуг для нужд заказчиков

Ответ: 1 – 2, 2 – 3, 3 – 1

24. Установите соответствие между правонарушением и видом ответственности

1. Уголовная	1. Сбор подписей участников референдума в запрещенных местах, а также сбор подписей лицами, которым участие в этом запрещено федеральным законом
2. Административная	2. Мелкий коммерческий подкуп
3. Гражданско-правовая	3. Заключение сделки, совершенной без необходимого в силу закона согласия органа юридического лица

Ответ: 1 – 2, 2 – 1, 3 – 3

25. Установите соответствие между правонарушением и видом ответственности

1. Уголовная	1. Ограничение конкуренции органами власти
2. Административная	2. Посредничество в коммерческом подкупе
3. Гражданско-правовая	3. Заключение сделки, совершенной без необходимого в силу закона согласия государственного органа

Ответ: 1 – 2, 2 – 1, 3 – 3

26. Установите соответствие между правонарушением и видом ответственности

1. Уголовная	1. Нарушение порядка размещения заказа на выполнение работ для нужд заказчиков
2. Административная	2. Заключение сделки, совершенной без необходимого в силу закона согласия органа местного самоуправления
3. Гражданско-правовая	3. Злоупотребление полномочиями при выполнении государственного оборонного заказа

Ответ: 1 – 3, 2 – 1, 3 – 2

27. Установите соответствие между правонарушением и видом ответственности

1. Уголовная	1. Подкуп арбитра (третейского судьи)
2. Административная	2. Совершение сделки в отношении имущества, распоряжение которым запрещено
3. Гражданско-правовая	3. Нарушение порядка размещения заказа на поставки товаров для нужд заказчиков

Ответ: 1 – 1, 2 – 3, 3 – 2

28. Установите соответствие между правонарушением и видом ответственности

1. Уголовная	1. Совершение сделки в отношении имущества, распоряжение которым ограничено
2. Административная	2. Использование преимуществ служебного положения в период кампании референдума
3. Гражданско-правовая	3. Подкуп работника контрактной службы

Ответ: 1 – 3, 2 – 2, 3 – 1

29. Установите соответствие между правонарушением и видом ответственности

1. Уголовная	1. Совершение сделки под влиянием существенного заблуждения
2. Административная	2. Подкуп контрактного управляющего
3. Гражданско-правовая	3. Сбор подписей избирателей в запрещенных местах, а также сбор подписей лицами, которым участие в этом запрещено федеральным законом

Ответ: 1 – 2, 2 – 3, 3 – 1

30. Установите соответствие между правонарушением и видом ответственности

1. Уголовная	1. Причинение ущерба незаконными действиями государственных органов
2. Гражданско-правовая	2. Нецелевое расходование средств государственных внебюджетных фондов
3. Дисциплинарная	3. Использование преимуществ должностного положения в период избирательной кампании

Ответ: 1 – 2, 2 – 1, 3 – 3

1. Установите соответствие между правонарушением и видом ответственности:

1. Уголовная	1. Заведомо ложное сообщение об акте терроризма
2. Административная	2. Нарушение установленного порядка организации либо проведения собрания, митинга, демонстрации, шествия или пикетирования

Правильный ответ: 1 – 1, 2 – 2.

2. Установите соответствие между правонарушением и видом ответственности:

1. Уголовная	1. Стрельба из оружия в отведенных для этого местах с нарушением установленных правил или в не отведенных для этого местах
2. Административная	2. Незаконное изготовление взрывчатых веществ, незаконные изготовление, переделка или ремонт взрывных устройств

Правильный ответ: 1 – 2, 2 – 1.

3. Установите соответствия между понятиями и определениями:

1. Экстремистская группа	1. заранее спланированные и организованные людьми действия выраженного агрессивного характера с применением крайних методов достижения экстремистских целей
2. Экстремистская организация	2. неформальная группа лиц, придерживающихся идеологии насилия, крайних мер и методов деятельности, с причинением морального и материального ущерба личности, обществу и государству, с применением или угрозой применения оружия, физической силы, химических и взрывчатых веществ
3. Экстремистская акция	3. устойчивая группа лиц, поддерживающая определенную структуру и субординация в группе как во время подготовки, так и в процессе осуществления экстремистской акции

Правильный ответ: 1-2; 2-3; 3-1

4. Установите соответствия видов терроризма по характеру целей деятельности:

1. Политический	1. ненависть, крайняя нетерпимость к другим религиям
2. Религиозный	2. использование в политических целях технических способов дезорганизации работы АИС общественного управления и связи
3. Криминальный	3. завоевание политической власти, свержение существующей государственной власти
4. Националистический	4. действия уголовно наказуемыми методами: убийства, грабежи, диверсии, контрабанда
5. Кибертерроризм	5. провокация межнациональных конфликтов для нарушения общественной безопасности, провозглашения преимуществ одной нации над другими

Правильный ответ: 1-3; 2-1; 3-4; 4-5; 5-2.

5. Установите соответствие между правонарушением и видом ответственности:

1. Уголовная	1. Установка на гражданском или служебном оружии приспособления для бесшумной стрельбы или прицела (прицельного комплекса) ночного видения
2. Административная	2. Организация преступного сообщества (преступной организации) или участие в них

Правильный ответ: 1 – 2, 2 – 1.

Тип заданий: установление правильной последовательности

1. Расположите коррупционные правонарушения в порядке возрастания степени их тяжести:

1. Использование преимуществ должностного или служебного положения в период избирательной кампании, кампании референдума
2. Внесение в единые государственные реестры заведомо недостоверных сведений
3. Получение без письменного разрешения представителя нанимателя награды международной организации гражданским служащим, в должностные обязанности которого входит взаимодействие с указанной организацией

Ответ: 3, 1, 2

2. Расположите нормативные акты о противодействии коррупции в порядке убывания их юридической силы:

1. Федеральный закон «О противодействии коррупции»
2. Конституция Российской Федерации
3. Национальный план противодействия коррупции

Ответ: 3, 1, 2

3. Расположите меры дисциплинарной ответственности в порядке убывания их строгости:

1. увольнение по соответствующим основаниям
2. предупреждение о неполном должностном соответствии
3. замечание

Ответ: 1,2, 3

4. Расположите коррупционные правонарушения в порядке убывания степени их тяжести:

1. Незаконное вознаграждение от имени юридического лица
2. Предоставление госслужащим недостоверных сведений о своих доходах
3. Провокация коммерческого подкупа

Ответ: 3, 1, 2

5. Расположите нормативные акты о противодействии коррупции в порядке убывания их юридической силы:

1. Положение «Об антикоррупционной политике ФГБОУ ВО Чувашский ГАУ»
2. Конвенция ООН против коррупции
3. Указ Президента РФ «О мерах по противодействию коррупции»

Ответ: 2, 3, 1

6. Расположите нормативные акты о противодействии коррупции в хронологической последовательности по дате их принятия:

1. Федеральный закон «О противодействии коррупции»
2. Национальный план противодействия коррупции на 2021-2024 годы
3. Национальная стратегия противодействия коррупции

Ответ: 1, 3, 2

7. Расположите коррупционные правонарушения в порядке убывания степени их тяжести:

1. Злоупотребление должностными полномочиями
2. Несоблюдение требований законодательства РФ о контрактной системе
3. Непринятие мер по предотвращению конфликта интересов

Ответ: 1, 3, 2

8. Расположите нормативные акты о противодействии коррупции в порядке убывания их юридической силы:

1. Федеральный закон «О государственной гражданской службе Российской Федерации»
2. Конституция Российской Федерации
3. Указ Президента РФ «Вопросы противодействия коррупции»

Ответ: 3, 1, 2

9. Расположите виды коррупционных правонарушений в порядке убывания их общественной опасности:

1. административные
2. уголовные
3. гражданско-правовые

Ответ: 2, 1, 3

10. Расположите коррупционные правонарушения в порядке возрастания степени их тяжести:

1. Непредставление госслужащим сведений о своих доходах
2. Незаконное привлечение к трудовой деятельности госслужащего
3. Посредничество во взяточничестве

Ответ: 1, 2, 3

11. Расположите правовые акты о противодействии коррупции в порядке возрастания их юридической силы:

1. Уголовный кодекс Российской Федерации
2. Постановление Правительства РФ «О некоторых вопросах противодействия коррупции»
3. Методические рекомендации Минтруда России по разработке и принятию организациями мер по предупреждению и противодействию коррупции

Ответ: 3, 2, 1

12. Расположите меры дисциплинарной ответственности в порядке возрастания их строгости:

1. предупреждение о неполном должностном соответствии
2. увольнение в связи с утратой доверия
3. выговор

Ответ: 3, 1, 2

13. Расположите коррупционные правонарушения в порядке возрастания степени их тяжести:

1. Коммерческий подкуп
2. Осуществление гражданским служащим предпринимательской деятельности
3. Подкуп избирателей, участников референдума либо осуществление в период избирательной кампании, кампании референдума благотворительной деятельности с нарушением законодательства о выборах и референдумах

Ответ: 2, 3, 1

14. Расположите нормативные акты о противодействии коррупции в порядке убывания их юридической силы:

1. Национальный план противодействия коррупции
2. Кодекс Российской Федерации об административных правонарушениях
3. Конституция Российской Федерации

Ответ: 1, 2, 3

15. Расположите виды коррупционных правонарушений в порядке возрастания их общественной опасности:

1. административные
2. уголовные
3. дисциплинарные

Ответ: 3, 1, 2

16. Расположите коррупционные правонарушения в порядке возрастания степени их тяжести:

1. Незаконное привлечение к трудовой деятельности бывшего муниципального служащего

2. Неуведомление работодателя о наличии заинтересованности, которая может привести к конфликту интересов
3. Посредничество во взяточничестве

Ответ: 2, 1, 3

17. Расположите виды коррупционных правонарушений в порядке возрастания их общественной опасности:

1. гражданско-правовые
2. административные
3. дисциплинарные

Ответ: 1, 3, 2

18. Расположите меры дисциплинарной ответственности в порядке возрастания их строгости:

1. выговор
2. увольнение в связи с утратой доверия
3. замечание

Ответ: 3, 1, 2

19. Расположите коррупционные правонарушения в порядке убывания степени их тяжести:

1. Неуведомление работодателя о возникшем конфликте интересов
2. Незаконное вознаграждение от имени юридического лица
3. Заведомо ложное экспертное заключение в сфере закупок товаров, работ, услуг для обеспечения государственных нужд

Ответ: 3, 2, 1

20. Расположите международные Конвенции о противодействии коррупции в хронологической последовательности по дате их ратификации:

1. Конвенция ООН против коррупции
2. Конвенция против транснациональной организованной преступности
3. Конвенция об уголовной ответственности за коррупцию

Ответ: 2, 1, 3

21. Расположите федеральные законы о противодействии коррупции в хронологической последовательности по дате их принятия:

1. Федеральный закон «О государственной гражданской службе Российской Федерации»
2. Федеральный закон «О контроле за соответствием расходов лиц, замещающих государственные должности, и иных лиц их доходам»
3. Федеральный закон «Об антикоррупционной экспертизе нормативных правовых актов и проектов нормативных правовых актов»

Ответ: 1, 3, 2

22. Расположите виды коррупционных правонарушений в порядке возрастания их общественной опасности:

1. уголовные
2. гражданско-правовые
3. дисциплинарные

Ответ: 2, 3, 1

23. Расположите нормативные акты о противодействии коррупции в порядке убывания их юридической силы:

1. Гражданский кодекс Российской Федерации
2. Конституция Российской Федерации
3. Указ Президента РФ «О мерах по реализации отдельных положений Федерального закона «О противодействии коррупции»

Ответ: 2, 1, 3

24. Расположите меры дисциплинарной ответственности в порядке убывания их строгости:

1. Предупреждение о неполном должностном соответствии
2. увольнение в связи с утратой доверия
3. выговор

Ответ: 2, 1, 3

25. Расположите коррупционные правонарушения в порядке возрастания степени их тяжести:

1. Участие гражданского служащего на платной основе в деятельности органа управления коммерческой организацией
2. Злоупотребление должностными полномочиями при выполнении государственного оборонного заказа
3. Непредставление информации и документов или представление заведомо недостоверных информации и документов в орган, уполномоченный на осуществление контроля в сфере закупок товаров, работ, услуг для обеспечения государственных и муниципальных нужд

Ответ: 1, 3, 2

26. Расположите нормативные акты о противодействии коррупции в порядке убывания их юридической силы:

1. Федеральный закон «О государственной гражданской службе Российской Федерации»
2. Указ Президента РФ «Об утверждении общих принципов служебного поведения государственных служащих»
3. Постановление Правительства «Об антикоррупционной экспертизе нормативных правовых актов и проектов нормативных правовых актов»

Ответ: 1, 2, 3

27. Расположите Постановления Правительства РФ о противодействии коррупции в хронологической последовательности по дате их принятия:

1. Постановление Правительства РФ «Об антикоррупционной экспертизе нормативных правовых актов и проектов нормативных правовых актов»
2. Постановление Правительства РФ «Об утверждении Правил проверки достоверности и полноты сведений о доходах, об имуществе и обязательствах имущественного характера, представляемых гражданами, претендующими на замещение должностей руководителей федеральных государственных учреждений, и лицами, замещающими эти должности»
3. Постановление Правительства РФ «О порядке сообщения отдельными категориями лиц о получении подарка в связи с их должностным положением или исполнением ими служебных (должностных) обязанностей, сдачи и оценки подарка, реализации (выкупа) и зачисления средств, вырученных от его реализации»

Ответ: 1, 2, 3

28. Расположите коррупционные правонарушения в порядке возрастания степени их тяжести:

1. Получение взятки в размере 500 000 руб.
2. Предоставление госслужащим недостоверных сведений о своих доходах
3. Дача взятки в размере 10 000 руб.

Ответ: 2, 3, 1

29. Расположите нормативные акты о противодействии коррупции в порядке убывания их юридической силы:

1. Информация Генеральной прокуратуры РФ «Противодействие коррупции. Памятка для предпринимателей»

2. **Постановление** Правительства РФ «О реестре лиц, уволенных в связи с утратой доверия»

3. **Указ** Президента РФ «О мерах по совершенствованию организации деятельности в области противодействия коррупции»

Ответ: 3, 2, 1

30. Расположите Федеральные законы РФ о противодействии коррупции в хронологической последовательности по дате их принятия:

1. **Федеральный закон** «О контрактной системе в сфере закупок товаров, работ, услуг для обеспечения государственных и муниципальных нужд»

2. **Федеральный закон** «О муниципальной службе в Российской Федерации»

3. **Федеральный закон** «О государственной гражданской службе Российской Федерации»

Ответ: 3, 2, 1

1. Восстановите последовательность действий при взрыве:

Сообщить о случившемся по телефону в полицию

Успокоиться, проанализировать ситуацию

Защитить органы дыхания мокрой тканью

Отойти подальше от здания/места взрыва и дождаться полиции

Помочь нуждающимся людям покинуть место происшествия

Правильный ответ: 2, 3, 1, 5, 4

2. Расположите правонарушения против общественной безопасности в порядке возрастания степени их тяжести:

1. Террористический акт

2. Публичные призывы к осуществлению террористической деятельности, публичное оправдание терроризма или пропаганда терроризма

3. Возбуждение ненависти либо вражды, а равно унижение человеческого достоинства

Правильный ответ: 3, 2, 1

3. Расположите нормативные акты о противодействии терроризму в порядке убывания их юридической силы:

1. Федеральный закон «О противодействии терроризму»

2. Конституция Российской Федерации

3. Постановление Правительства РФ «Об антитеррористической защищенности объектов (территорий)»

Правильный ответ: 2, 1, 3

4. Расположите правонарушения против общественной безопасности в порядке возрастания степени их тяжести:

1. Организация массовых беспорядков, сопровождавшихся насилием, погромами, поджогами, уничтожением имущества, применением оружия, взрывных устройств, взрывчатых, отравляющих либо иных веществ и предметов, представляющих опасность для окружающих

2. Публичное распространение заведомо ложной информации об обстоятельствах, представляющих угрозу жизни и безопасности граждан

3. Производство и распространение экстремистских материалов

Правильный ответ: 3, 2, 1

5. Расположите нормативные акты о противодействии терроризму в порядке убывания их юридической силы:

1. Федеральный закон «О противодействии легализации (отмыванию) доходов, полученных преступным путем, и финансированию *терроризма*»
2. Постановление Правительства РФ «Об утверждении требований к антитеррористической защищенности объектов спорта и формы паспорта безопасности объектов спорта»
3. Указ Президента РФ «О порядке установления уровней *террористической* опасности, предусматривающих принятие дополнительных мер по обеспечению безопасности личности, общества и государства»

Правильный ответ: 1, 3, 2

Типы заданий: тест на открытый ответ

1. _____ - Выражение экстремистской идеологии, крайне агрессивной позиции человека, группы людей, которые отстаивают своё мнение противоправными, преступными асоциальными действиями

Правильный ответ: экстремизм

2. _____ - Комплекс действий по предупреждению, пресечению и раскрытию преступлений экстремистского характера, осуществляемый органами государственного правления и общественными объединениями в соответствии с национальным законодательством

Правильный ответ: противодействие экстремизму

3. _____ - это распространение идеи ненависти к людям другой национальности, социальной, расовой, языковой или религиозной принадлежности

Правильный ответ: Пропаганда экстремизма

4. _____ - совершение взрыва, поджога или иных действий, устрашающих население и создающих опасность гибели человека, причинения значительного имущественного ущерба либо наступления иных тяжких последствий, в целях дестабилизации деятельности органов власти или международных организаций либо воздействия на принятие ими решений, а также угроза совершения указанных действий в тех же целях

Правильный ответ: *террористический* акт

5. _____ - идеология насилия и практика воздействия на принятие решения органами государственной власти, органами публичной власти федеральных территорий, органами местного самоуправления или международными организациями, связанные с устрашением населения и (или) иными формами противоправных насильственных действий

Правильный ответ: терроризм

Тип заданий: ситуационные задачи

1. Оптово-розничная компания «Торг-Сервис» закупила на товарной бирже крупную партию морепродуктов. Сделка была совершена на весьма выгодных условиях для покупателя: оптимальный вариант подбора изделий, относительно низкие цены, сжатые сроки поставки. В связи с этим компания «Торг-Сервис» выплатила брокерской фирме повышенное вознаграждение в размере 500 000 рублей. Имеет ли место в данном случае коммерческий подкуп?

Ответ: Нет.

2. К начальнику отдела лицензирования Ространснадзора Загребаеву обратился руководитель ООО «Коваль» гражданин Ковалев, предложивший вознаграждение в размере 30 тыс. рублей за ускорение процесса рассмотрения заявления на получение лицензии. Загребаев от предложения с возмущением отказался, ссылаясь на то, что как честный и добросовестный государственный служащий не в праве получать вознаграждение за исполнение служебных (должностных) обязанностей, а также предупредил гражданина Ковалева о том, что в случае повторного обращения к нему с такого рода предложением вынужден будет сообщить об этом в правоохранительные органы. Полностью ли выполнил государственный служащий Загребаев обязанности, возложенные на него законодательством и возможные правовые последствия?

Ответ: Нет.

3. К начальнику поликлиники Волгину П.П. обратился водитель автобуса Портнов С.К. с предложением выдать ему больничный лист. По результатам медицинского осмотра Волгин не обнаружил у Портнова каких-либо заболеваний. Портнов достал из портфеля бутылку виски за 800 руб. и коробку конфет за 300 руб. и попросил Волгина выдать больничный лист, после чего больничный лист был выдан. Как можно квалифицировать действия указанных лиц.

Ответ: Мелкое взяточничество.

4. Владелец аукционного дома доктор искусствоведения Доброхотов во время пребывания в служебном кабинете начальника управления культуры Министерства Морозова в связи с дачей объяснений по результатам проведенной в аукционном доме проверки обратил внимание на украшающую кабинет скульптуру. Доброхотов высказал восхищение техникой исполнения, восторженно отозвавшись о ранее не встречавшемся стиле исполнения, сочетающем технику постмодернизма с элементами примитивизма и импрессионизма. Уточнив, что скульптура выполнена 5-летним сыном Морозова Павликом и принадлежит Морозову, так как является подарком, полученным им от сына на Новый год, Доброхотов предложил выставить скульптуру на аукцион с предварительной оценкой 1 миллион рублей. Квалифицируйте действия Доброхотова.

Ответ: Предложение взятки.

5. Орлов А.П., работая на опасном производстве, получил травму и был признан инвалидом третьей группы. Впоследствии состояние его здоровья ухудшилось, и он стал собирать документы для получения инвалидности второй группы. Когда жена Орлова принесла документы в поликлинику, заведующая сообщила, что документов не достаточно и для их сбора потребуется еще очень много времени, но обещала помочь жене Орлова в быстром оформлении инвалидности за вознаграждение в 150 тысяч рублей. Квалифицируйте содеянное.

Ответ: Вымогательство взятки.

6. Работник департамента одного из федеральных агентств Зорин в установленный законодательством срок — до 30 апреля не представил сведения о своих доходах и расходах, об имуществе и обязательствах имущественного характера, а также такого рода сведения в отношении своей супруги и несовершеннолетних детей. Между тем занимаемая Зориным должность входит в Перечень должностей, при замещении которых государственные служащие обязаны представлять такого рода сведения. К какому виду правонарушений можно отнести правонарушение, совершенное Зориным?

Ответ: Дисциплинарное.

7. Петров — начальник отдела департамента Минтранса России женился на Ивановой — ведущем специалисте того же отдела. Могут ли после заключения брака супруги Петровы проходить государственную службу в одном подразделении?

Ответ: Нет.

8. Одна из средних образовательных школ города Екатеринбурга оказывала платные услуги населению по подготовке детей 5-6 лет к школе. Директор школы Быстров А.А. полученные наличные деньги не сдал в кассу школы, а использовал их по своему усмотрению, намереваясь их позже вернуть. В результате этого школа не закупила необходимую методическую литературу для занятий, а труд нескольких учителей в течение трех месяцев не оплачивался вовремя. Подлежит ли Быстров ответственности за свои действия?

Ответ: Да.

9. Павлов Е.Р., увидев объявление о том, что строительной фирме ООО «Монтажстрой» требуются каменщики, пришел к директору данного ООО с заявлением о приеме его на работу. Директор фирмы Басов М.А. сказал Павлову, что тот немного опоздал и штат уже укомплектован, но если Павлов даст ему 10 000 рублей, он, возможно, остановится на его кандидатуре. Как можно квалифицировать действия Басова?

Ответ: Вымогательство взятки.

10. Панина С.С., работая начальником учебного управления одного из государственных вузов, за вознаграждение в размере 30 000 руб. передала Костину Б.В., закончившему всего лишь три из пяти курсов вуза два года тому назад, диплом о высшем образовании, выписанный на его имя. Подписи должностных лиц в дипломе были подлинными. Следствием установлено, что в обязанности Паниной входил учет и контроль расходования бланков дипломов, а также контроль за правильностью заполнения дипломов. Как надлежит квалифицировать действия Паниной?

Ответ: Злоупотребление служебным положением.

11. Главный врач онкологического отделения Безобразов А.А. при беседе с вновь поступающими больными объяснял им, что возможность благоприятного исхода лечения зависит от времени сделанной операции — чем быстрее будет сделана операция, тем вероятнее положительный результат. Но для того, чтобы операция была сделана как можно быстрее, больные должны заплатить ему деньги: за операцию в трехдневный срок — 500 тыс. руб., в пятидневный — 250 тыс. руб., в десятидневный — 100 тыс. руб. А потом операция уже не поможет. Какое преступление усматривается в действиях Безобразова?

Ответ: Вымогательство взятки.

12. Семин Г.В., работающий в должности инспектора отдела потребительского рынка органа местного самоуправления, пришел в магазин «Продукты», где в результате проведенной им проверки выявил нарушения законодательных актов, правил и норм, регламентирующих деятельность магазина. При составлении акта, находясь в помещении указанного магазина, Семин потребовал и получил от директора магазина Лапина О.М. 30 тыс. руб. за прекращение проверки магазина и продолжение его работы. Как квалифицировать действия Семина?

Ответ: Получение взятки.

13. Родители ученика средней школы Петра Васина предложили учителю математики А.А. Матвееву бесплатный годовой абонемент в фитнес-клуб «СпортЛэнд», собственниками которого они являются, за что обратились с просьбой поставить их сыну более высокую отметку за четверть. Как квалифицировать действия родителей Васина?

Ответ: Предложение взятки.

14. Оцените, есть ли в данном отрывке из муниципального правового акта коррупциогенные факторы: «В случаях, требующих проведения специальной проверки, истребования дополнительных материалов, принятия других мер, срок рассмотрения обращения может быть продлен»

Ответ: Да.

15. После экспертизы муниципальных нормативных правовых актов эксперты выявили следующие дефекты:

- 1) внутренние противоречия муниципального нормативного правового акта;
- 2) несоответствие положений муниципального нормативного правового акта другому правовому акту, имеющему большую юридическую силу;
- 3) издание правового акта органом или должностным лицом с превышением своей компетенции;
- 4) нарушение установленной процедуры принятия, подписания, опубликования и вступления в законную силу правового акта;
- 5) нарушение установленной формы правового акта.

Относятся ли выявленные дефекты к объектам антикоррупционной экспертизы?

Ответ: Нет.

16. Ломов С.С., занимающий государственную должность субъекта РФ, включил своего подчиненного Харитонову А.Л. в списки лиц, представляемых к поощрительным выплатам, за что получил от последнего ценные бумаги стоимостью четыреста тысяч рублей. Усматриваются ли в действиях Ломова признаки коррупционного правонарушения?

Ответ: Да.

17. Инспектор ГИБДД Боронин Т.Ю. остановил водителя Соколова О.М. для проверки документов и состояния транспортного средства. Обнаружив нарушение, Боронин предложил не составлять протокол, а решить вопрос на месте. Содержатся ли в действиях Боронина признаки коррупционного правонарушения?

Ответ: Да.

18. Панов В.В., являющийся председателем государственной экзаменационной комиссии, требовал от студентов, которым предстояло сдавать государственный экзамен, денежные средства. Для подкрепления своего требования Панов предупредил студентов, что, если они не выполнят его требования, то будут отчислены. Какое преступление совершили студенты, которые при указанных обстоятельствах передали Панову денежные средства?

Ответ: Дача взятки

19. Взяткодатель Темнов П.О. был освобожден от уголовной ответственности, поскольку активно способствовал раскрытию и расследованию преступления и в отношении его имело место вымогательство взятки. В связи с этим Темнов ходатайствовал перед судом о признании его потерпевшим и возвращении ему ценностей, переданных в виде взятки. Правомерно ли ходатайство Темнова?

Ответ: Нет.

20. Коньков А.С. лично передал заместителю командира ДПС ГИБДД Тарасову В.А. денежные средства в размере 12 тысяч рублей за не составление сотрудниками ДПС ГИБДД документов о привлечении Конькова к административной ответственности за нарушение ПДД. Квалифицируйте действия Конькова.

Ответ: Дача взятки.

21. Уткин А.Г., являясь руководителем муниципального учреждения, принял спонсорскую помощь для обеспечения деятельности данного учреждения за совершение им действий по службе в пользу Дубинина П.А., оказавшего такую помощь. Усматриваются ли в действиях Уткина признаки коррупционного правонарушения?

Ответ: Да

22. В личном деле государственного служащего Р.В. Старшова в качестве членов семьи указаны жена, сын Тимофей (17 лет), сын Роман (22 года). Все они проживали в одной квартире. Оба сына являлись студентами государственного

вуза, подведомственного органу власти, в котором проходит службу Старшов. Тимофей и Роман обучаются на внебюджетной основе и стипендии не получают. Старшов в установленный срок представил в кадровый орган сведения о своих доходах, расходах, об имуществе и обязательствах имущественного характера, а также такого рода сведения в отношении своей супруги и сына Тимофея. Однако через неделю работник кадрового органа в ходе разговора со Старшовым по телефону потребовал от него направить в дополнение к ранее представленным сведениям о доходах, расходах, об имуществе и обязательствах имущественного характера такого рода сведения в отношении своего старшего сына Романа, мотивируя требование тем, что Роман собственных доходов не имеет и находится на иждивении родителей. Законны ли требования работника кадрового органа?

Ответ: Нет.

23. При проведении проверки достоверности и полноты сведений о доходах, расходах, об имуществе и обязательствах имущественного характера, предоставленных в апреле 2021 г. начальником отдела Министерства Николаевым Н.Н., замещающим указанную должность с 2015 г., руководитель кадровой службы органа исполнительной власти Полянцев Г.М. обнаружил, что в представленных сведениях указано наличие у Николаева земельного участка, приобретенного в собственность в 2014 г. Наличие указанного имущества не отражено Николаевым в предоставленных ранее сведениях за предшествующие годы, а также при поступлении на государственную гражданскую службу. Имеет ли место коррупционное правонарушение со стороны Николаева?

Ответ: Да.

24. Хромов Ю.П., занимающий государственную должность РФ, получил от Мохова В.Д. 1 млн. руб. наличными за обещанное покровительство в бизнесе. Передача денег проходила в условиях оперативно-розыскного мероприятия. Предмет взятки был изъят сразу же после его принятия Хромовым. Как должны квалифицироваться действия Хромова?

Ответ: Получение взятки.

25. Мишин А.В., оказывая услуги имущественного характера должностному лицу Министерства Бубнову Д.К., добросовестно полагал, что эти услуги не предназначены для незаконного обогащения Бубнова, что подтверждено в ходе предварительного следствия. Подлежит ли Мишин привлечению к ответственности?

Ответ: Нет.

26. Рогов С.П., не являющийся должностным лицом, получил двести тысяч рублей от Круглова Л.А. для передачи этих денежных средств должностному лицу, которое может совершить определенные действия в пользу Круглова. Как квалифицировать действия Рогова?

Ответ: Посредничество во взяточничестве.

27. Пашин О.П. обещал Салееву Г.Д. посредничество во взяточничестве при заведомом отсутствии у него намерения передать денежные средства в качестве взятки должностному лицу. Получив денежные средства, Пашин обратил их в свою пользу. Можно ли отнести деяние Пашина к правонарушениям коррупционной направленности?

Ответ: Нет.

28. Сапрыкиным Б.М. была предпринята попытка передачи денег должностному лицу Болотову А.М., со стороны которого не совершалось никаких действий, свидетельствующих о согласии этого должностного лица принять взятку. Будет ли подлежать уголовной ответственности Болотов?

Ответ: Нет.

29. Государственный служащий А. А. Яковлев подал заявление с просьбой предоставить ему отпуск по личным обстоятельствам сроком на 10 суток в связи с рождением ребенка. Руководитель департамента отказал Яковлеву в подписании его заявления, мотивируя это тем, что рождение ребенка не входит в перечень обязательных оснований для предоставления отпуска. Тогда Яковлев пришел к нему снова с бутылкой дорогого коньяка за 2600 рублей, отдал ее, после чего руководитель разрешил ему уехать в отпуск. Можно ли квалифицировать действия указанных лиц как получение и дачу взятки?

Ответ: Да.

30. К руководителю территориального управления министерства А.А. Ежову обратилась Т.К. Птицына с просьбой помочь получить служебную квартиру. В разговоре Птицына пообещала пригласить Ежова в один из лучших ресторанов города после получения вожделенной квартиры с тем, чтобы, согласно традиции, отметить новоселье. Являются ли действия Птицыной коррупционными? Можно ли расценивать в качестве взятки приглашение в ресторан?

Ответ: Да.

31. Ведущий специалист отдела претензионно-разрешительной работы Департамента Министерства Шилов за вознаграждение в 3 млн. рублей согласился оказать содействие руководителю коммерческой организации Миронову в решении вопроса об отказе от направления иска о взыскании с коммерческой организации штрафа за совершенное нарушение законодательства в арбитражный суд. Можно ли квалифицировать действия Шилова как вымогательство взятки?

Ответ: Нет.

32. Секретарь-референт начальника отдела государственных закупок Министерства Ласточкина задержана при получении 5 млн. рублей от гражданина Дятлова. Из заявления гражданина Дятлова следует, что указанная сумма им передана согласно ранее достигнутой договоренности с непосредственным руководителем Ласточкиной, который взамен обещал ему содействие в получении государственного заказа на поставку медицинского оборудования на сумму 450 млн рублей. Как следует квалифицировать действия Ласточкиной?

Ответ: Посредничество во взяточничестве.

33. Секретарь руководителя отдела лицензирования Министерства Розова за ускорение решения вопроса о выдаче лицензии ООО «Мир» по просьбе генерального директора ООО «Мир» Усмаева получила от него 20 000 рублей. Содействие Розовой в решении вопроса заключалось в том, что она самостоятельно переложила документы с ходатайством о выдаче лицензии из папки с наименованием «Отложенное» в папку «Срочное». Следует ли квалифицировать действия Розовой как получение взятки?

Ответ: Нет.

34. Глава районной администрации получил в подарок от генерального директора фирмы, выигравшей тендер, ноутбук стоимостью 60 000 руб. При проведении тендера никаких нарушений законодательства зафиксировано не было. Как надлежит квалифицировать действия главы администрации?

Ответ: Получение взятки.

35. В благодарность за то, что врач вылечил её тяжело больного ребёнка, Галина подарила врачу букет цветов из своего сада. Усматриваются ли в поведении Галины признаки коррупции?

Ответ: Нет.

36. Кандидат в депутаты договорился фирмой о финансировании его выборов в органы государственной власти, взамен обещал помогать этой фирме получать хорошие заказы. Усматриваются ли в поведении кандидата в депутаты признаки коррупции?

Ответ: Да.

38. Государственное должностное лицо пользуется служебным автомобилем и топливом в личных целях. Усматриваются ли в поведении государственного должностного лица признаки коррупции?

Ответ: Да.

39. Иван вынужден был отблагодарить чиновника, сознательно тянувшего время для решения его вопроса. Усматриваются ли в поведении Ивана признаки коррупции?

Ответ: Да.

40. Заместитель директора Департамента Минтруда России Разуваев подал сведения о доходах, об имуществе и обязательствах имущественного характера на 5 дней позже срока, установленного антикоррупционным законодательством. Какую ответственность понесет Разуваев за несвоевременную подачу декларации?

Ответ: Дисциплинарную.

41. Заместитель Министра обороны России Быков отдал приказ начальнику Московского военного округа Иволгину выделить в его непосредственное распоряжение взвод солдатской службы и обеспечить их прибытие по адресу: Московская область, пос. Лесной, ул. Родниковая, д. 5. Приказ был выполнен. В течение трех месяцев солдаты были задействованы в качестве разнорабочих на строительстве коттеджа на земельном участке, принадлежащем супруге Быкова. При этом начальник воинского подразделения — командир полка, в котором служили солдаты, оформлял документы, в соответствии с которыми солдаты осуществляли учебную и боевую подготовку в учебном центре Минобороны России в Рязанской области. Имеются ли в действиях указанных лиц признаки коррупционных правонарушений?

Ответ: Да.

42. Ложкина С.В. передала заместителю начальника следственного изолятора г. Пензы Гаврилову П.А. коробку шоколадных конфет стоимостью 450 рублей за организацию встречи с мужем, содержащимся в данном изоляторе. Содержатся ли в действиях указанных лиц признаки какого-либо состава преступления?

Ответ: Да.

43. Чиновник помогает предприятию или фирме получить выгодный кредит или заключить выгодный контракт. Руководство предприятия или фирмы выплачивает чиновнику определенный процент за содействие. Получает ли чиновник в данном случае взятку?

Ответ: Да.

44. Человек быстрее других продвигается по службе, потому что является родственником или протеже министра или другого высокопоставленного чиновника. Можно ли говорить в данном случае о коррупции?

Ответ: Да.

45. Крупная фирма договаривается с депутатом, что он проголосует в Думе так, как это выгодно фирме, и выплачивает ему за это вознаграждение либо предоставляет какие-либо услуги. Имеет ли здесь место коррупция?

Ответ: Да.

46. Пациент в больнице делает подарки или платит врачу за внимательное отношение и обслуживание вне очереди. Врач этого не требует, но от денег и подарков не отказывается. Квалифицируйте действия врача.

Ответ: Получение взятки.

47. Начальник паспортного стола милиции, получив деньги, ускоряет получение прописки. Квалифицируйте действия начальника паспортного стола.

Ответ: Получение взятки.

48. В результате прокурорской проверки соблюдения законодательства о противодействии коррупции в образовательной организации был установлен факт трудоустройства гражданина, ранее замещавшего должность на федеральной государственной гражданской службе, где отдельные функции государственного управления данной организацией входили в должностные обязанности гражданского служащего без согласия комиссии по соблюдению требований к служебному поведению гражданских служащих и урегулированию конфликтов интересов. Какие юридические меры предусмотрены законодательством в отношении гражданина (бывшего гражданского служащего) и его работодателей как бывшего (представителя нанимателя), так и нынешнего работодателя?

Ответ: Административная ответственность.

49. Мухина проходила службу в ИФНС № 6 по г. Бор в должности налогового инспектора. К ней обратился индивидуальный предприниматель без образования юридического лица Седов с предложением обеспечить прохождение оформленных им документов по налоговой отчетности за истекший год без проверки, за что был готов поощрить Мухину. Мухина отказалась от предложения, однако о состоявшемся разговоре никому не доложила. Возможно ли привлечение Мухиной к ответственности? Если возможно, то к какой?

Ответ: Да, к дисциплинарной ответственности.

50. Преподаватель образовательной организации получил от родителей студента коробку конфет и бутылку коньяка в благодарность за то, что тот согласился принять зачет у студента досрочно (вне расписания) при возможности у студента права на сдачу зачета по учебному плану. Преподаватель посчитал коробку конфет и бутылку коньяка подарком и никому из руководителей образовательной организации об этом не сообщил.

Выберите из предложенных вариант ответа:

- 1) имеются признаки коррупционного правонарушения;
- 2) признаки коррупционного правонарушения отсутствуют, но имеет место нарушение этических стандартов поведения;
- 3) преподаватель совершил дисциплинарный проступок;
- 4) преподаватель не совершил противоправных действий;
- 5) преподаватель совершил несколько различных нарушений.

Ответ: 5

51. Преподаватель одной из образовательных организаций, в обязанности которого входили прием экзаменов у студентов и проверка выполненных ими курсовых работ, за взятки выставлял студентам положительные оценки и производил допуск к экзаменам без фактической проверки курсовых работ и знаний. Как выяснилось, преподаватель получал от студентов взятки, размер которых составлял от 1 до 5 тыс. руб. Квалифицируйте действия преподавателя.

Ответ: Мелкое взяточничество.

52. Водитель, нарушивший правила, чтобы не платить штраф в полном объеме через Сбербанк, платит некоторую сумму сотруднику постовой службы. Сотрудник ППС не требует, чтобы платили ему, но от денег не отказывается. Можно ли классифицировать данное деяние как дачу взятки?

Ответ: Да.

53. Оперуполномоченный Гусев вступил в сговор с членами преступной организации и, используя возможности по службе, передавал им оперативную информацию, которой не располагал сам, но о которой ему становилось известно благодаря его служебным связям. За эту деятельность от преступной организации оперуполномоченный

ежемесячно получал денежное вознаграждение. Подлежит ли Гусев привлечению к уголовной ответственности за получение взяток?

Ответ: Да.

54. Постановлением главы муниципального района «Об утверждении Положения о системе оплаты труда работников муниципальных учреждений культуры, финансируемых из бюджета муниципального района» было предусмотрено, что молодым специалистам в течение трех лет с момента окончания учебного заведения выплачивается стимулирующая выплата, которая может производиться как постоянно, так и единовременно. Укажите, имеется ли в данном Положении коррупциогенный фактор?

Ответ: Да.

55. Сотрудники ГИБДД, работавшие на постах, часть денег, которые они получали в качестве взяток от водителей автомобилей, передавали своему начальству. Как квалифицировать действия сотрудников ГИБДД?

Ответ: Посредничество во взяточничестве.

56. На официальном сайте госзакупок помещена информация о конкурсе, в котором одно из министерств искало исполнителя научно-исследовательской работы (НИР) с ценой 10 млн. руб. и предлагало выполнить ее в пятидневный срок с даты заключения контракта. Можно ли говорить, что в данной ситуации конкурс будет проходить между различными участниками на условиях равноправия, или победителем конкурса будет организация, которая уже заранее известна заказчику? Можно ли в данном случае предполагать, что в данной ситуации усматривается коррупционное проявление?

Ответ: Да.

57. Дергачев Р.П., являясь начальником следственного отдела, составил постановление о привлечении Ерохина В.Д. в качестве обвиняемого в совершении преступления, предусмотренного ч. 1 ст. 171 УК РФ, указав заведомо ложные сведения о том, что именно он, являясь директором коммерческой фирмы, осуществлял незаконную предпринимательскую деятельность. Затем Дергачев предложил Ерохину прекратить уголовное дело за вознаграждение. Усматриваются ли в действиях Дергачева признаки преступления коррупционной направленности?

Ответ: Да.

58. Мэр небольшого городка Сомов А.П., являющийся членом правящей партии «Развитие», во время предвыборной кампании добился того, что существующие в городе первичные отделения других партий под разными предложениями были закрыты. Как можно квалифицировать действия Сомова А.П.?

Ответ: Злоупотребление служебным положением.

59. Вновь избранная глава администрации района Сергеева А.М. назначила на различные должности в администрации членов своей семьи и членов семей близких, друзей. Как можно квалифицировать действия Сергеевой?

Ответ: Нарушение запрета о конфликте интересов.

60. Должностное лицо правительства поздно приходит на работу, рано возвращается с работы и в рабочее время занимается личными делами. Усматриваются ли в поведении должностного лица правительства признаки коррупции?

Ответ: Нет.

1. Два соседа: гражданин К. и гражданин М., имели длительные неприязненные отношения друг к другу, связанные с разногласиями по вопросу дележа парковочного места на придомовой территории. В один день в результате очередной конфликтной ситуации за парковочное место гражданин К. сделал

нелицеприятное высказывание в отношении гражданина М. с отсылкой на его национальность. Носит ли поступок гражданина К. экстремистский характер.

Правильный ответ: Нет

2. При проведении террористического акта в руки экстремистов попали два друга - Андрей и Сергей. Андрей с момента захвата стал демонстрировать свой твердый характер и полное презрение к захватившим его террористам - отказывался от пищи и воды, пытался оказывать сопротивление, разговаривал исключительно на повышенных тонах, отказывался выполнять указания террористов. Сергей повел себя иначе - молчал, когда его не спрашивали, ел и пил, что давали, не раболепствовал и не заискивал, но старался не привлекать внимание террористов ни своим поведением, ни своей речью. Кто из друзей вел себя правильно?

Правильный ответ: Сергей

3. В промышленном центре N проживает 250 тысяч человек. В результате проведения террористического акта образовался очаг химического поражения на территории четверти площади города. Какое основное и первоочередное мероприятие необходимо будет провести для противохимической защиты населения?

Правильный ответ: Эвакуация

ОПК-1 Способен применять знания (на промежуточном уровне) экономической теории при решении прикладных задач

ОПК-1.1 Знает: основные законы развития общества и закономерности экономического развития

ОПК-1.2 Умеет: применять знания экономической теории (на промежуточном уровне) в различных сферах деятельности при решении прикладных задач

ОПК-1.3 Имеет практический опыт: применения основных экономических категорий и законов при решении прикладных задач

МИКРОЭКОНОМИКА

(семестр: 1, промежуточная аттестация: экзамен)

Задания с одним ответом

1. Экономические законы отличаются от законов природы тем, что они...

- 1) действуют независимо от воли и сознания людей;
- 2) реализуются через практическую деятельность людей;
- 3) устанавливаются государством для регулирования экономики;
- 4) создаются людьми и используются ими в практической деятельности.

Правильный ответ: 2.

2. Редкость – это...

- 1) ситуация, когда запасы некоторого блага меньше потребностей в нем;
- 2) конечность блага;
- 3) истощаемость природных ресурсов;
- 4) необходимость долгого поиска товара для удовлетворения потребности.

Правильный ответ: 1.

3. В каком из перечисленных ниже вариантов представлены примеры всех трех видов факторов производства: земля, труд и капитал

- 1) шофер, нефть, банковский счет;

- 2) токарь, трактор, акции;
- 3) машина, врач, пашня;
- 4) инженер, грузовик, молоко.

Правильный ответ: 3.

4. Выберите из списка верное соответствие факторного дохода фактору производства

- 1) труд – рента;
- 2) капитал – процентный доход;
- 3) предпринимательские способности – заработная плата;
- 4) интуиция – прибыль.

Правильный ответ: 2.

5. В экономике производится два блага – хлеб и зрелища. Часть производителей хлеба, участвовавшие ранее в забастовке, приступили к работе, добившись повышения зарплаты. При этом КПВ

- 1) сдвинется вправо вверх по оси «хлеб», максимальный объем производства зрелищ не изменится;
- 2) сдвинется вверх вправо по оси «зрелища», максимальный объем производства хлеба не изменится;
- 3) сдвинется вверх вправо по оси «хлеб» и вверх вправо по оси «зрелища»;
- 4) не изменит своего положения.

Правильный ответ: 4.

6. Страны А и В выпускают товары двух видов – X и Y. На основании рисунка можно сделать вывод, что альтернативные издержки производства одной единицы

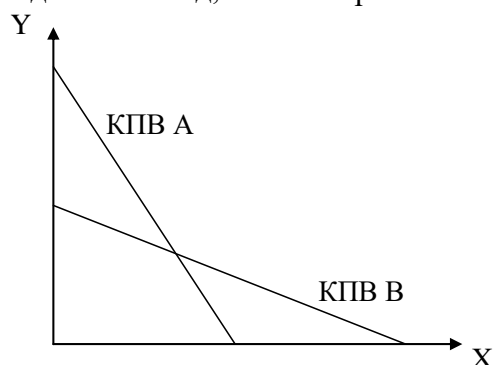

- 1) товара X выше в стране В;
- 2) товара X выше в стране А;
- 3) товара Y выше в стране А;
- 4) товара Y ниже в стране В.

Правильный ответ: 2.

7. Правами собственности являются

- 1) владение, распоряжение, потребление;
- 2) владение, распределение, пользование;
- 3) владение, распределение, потребление;
- 4) владение, распоряжение, пользование.

Правильный ответ: 4.

8. Два основных преимущества рыночной системы состоят в том, что такая система

- 1) приводит к равномерному распределению доходов и не допускает инфляции;

- 2) ликвидирует дискриминацию и успешно решает проблему загрязнения окружающей среды;
- 3) обеспечивает эффективное размещение ресурсов и экономическую свободу;
- 4) устанавливает стабильные цены, отражающие затраты производителей, и обеспечивает полную занятость.

Правильный ответ: 3.

9. При взаимодействии фирм и домохозяйств факторные доходы последних являются для фирм

- 1) издержками;
- 2) выручкой;
- 3) сырьем;
- 4) прибылью.

Правильный ответ: 1.

10. Побуждение производителей создавать необходимые обществу экономические блага с наименьшими затратами и получать достаточную прибыль обеспечивается выполнением рынком ... функции

- 1) стимулирующей;
- 2) регулирующей;
- 3) ценообразующей;
- 4) Информационной.

Правильный ответ: 1.

11. Закон спроса выражает зависимость, которая показывает:

- 1) как изменяются предпочтения потребителей;
- 2) зависимость между величиной спроса на благо и его ценой;
- 3) закономерности изменения рыночных цен блага;
- 4) факторы, влияющие на цену блага.

Правильный ответ: 2.

12. Согласно закону спроса ...

- 1) с ростом цены снижается объем спроса;
- 2) с ростом цены объем спроса не изменяется;
- 3) рост цен приведет к увеличению спроса;
- 4) понижение цен приведет к уменьшению спроса.

Правильный ответ: 1.

13. Сдвиг кривой спроса влево можно объяснить

- 1) предложение товара сократилось, поэтому потребители вынуждены меньше покупать;
- 2) доходы потребителей сократились, поэтому они вынуждены покупать товара меньше;
- 3) цены на товар-заменитель выросли, и потребители готовы данного товара покупать меньше;
- 4) цены на взаимодополняющий товар снизились, и потребители готовы данного товара покупать меньше.

Правильный ответ: 2.

14. Спрос потребителей на волейбольные мячи описывается уравнением $Q_d=100-2P$. С первого октября цены на мячи были снижены на 15 % в связи с изменением спроса. Как будет выглядеть новая функция спроса?

- 1) $Q_d=100-0,85P$;
- 2) $Q_d=85-2P$;
- 3) $Q_d=100-2,35P$;
- 4) $Q_d=85-1,7P$.

Правильный ответ: 3.

15. По ряду причин шерсть неожиданно подорожала. Какое влияние окажет это подорожание на цену шерстяных перчаток при прочих равных условиях

- 1) цена на шерстяные перчатки снизится
- 2) цена на шерстяные перчатки увеличится
- 3) цена на шерстяные перчатки не изменится
- 4) непонятно, что произойдет с ценой на шерстяные перчатки

Правильный ответ: 2.

16. Если потребителям все равно, какой чай пить черный или зеленый, то при прочих равных условиях

- 1) рост цены зеленого чая вызовет рост спроса на черный чай;
- 2) рост цены зеленого чая вызовет снижение спроса на черный чай;
- 3) рост цены зеленого чая не изменит спроса на черный чай;
- 4) рост цены зеленого чая будет способствовать росту прибыли продавцов зеленого чая.

Правильный ответ: 1.

17. Какое из событий НЕ может быть причиной сдвига кривой предложения на рынке сливочного масла

- 1) рост цен на молоко;
- 2) снижение цены на сливочное масло;
- 3) рост цены на сметану;
- 4) сезонное снижение надоев молока.

Правильный ответ: 2.

18. Какое из перечисленных ниже событий может привести к снижению цены на сахар

- 1) рост производства кондитерских изделий;
- 2) большой урожай сахарного тростника;
- 3) рост цен на бензин;
- 4) рост заработной платы рабочих на фабриках, производящих сахар.

Правильный ответ: 2.

19. Коэффициент перекрестно-ценовой эластичности спроса на теннисную ракетку и теннисный мячик принимает значения...

- 1) $E_{dxu} > 1$ (больше единицы);
- 2) $E_{dxu} = 0$ (равное нулю);
- 3) $E_{dxu} > 0$ (положительные);
- 4) $E_{dxu} < 0$ (отрицательные).

Правильный ответ: 4.

20. На рисунке показаны кривые спроса (D) и предложения (S) на сыр. Если цена молока, используемого для производства сыра, снизится, то...

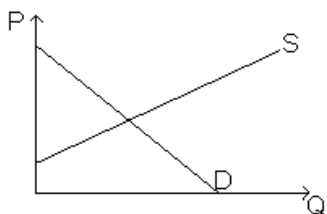

- 1) возрастет рыночная цена сыра;
- 2) снизится спрос на сыр;
- 3) снизится цена сыра и увеличится объем его продаж;
- 4) увеличится цена сыра и объем его продаж.

Правильный ответ: 3.

21. Производитель товара снизил цену на 5 % в результате чего объем продаж вырос на 4 %. Спрос на этот товар является...

- 1) единичной эластичности;
- 2) неэластичным;
- 3) эластичным;
- 4) абсолютно эластичным.

Правильный ответ: 2.

22. В связи с ростом цен на авиабилеты, цена и величина спроса и на туристические путевки изменилась на 20 %. Как изменилась выручка продавцов?

- 1) выросла на 4 %;
- 2) снизилась на 4 %;
- 3) выросла на 2 %;
- 4) снизилась на 2 %.

Правильный ответ: 2.

23. Кривая предложения имеет положительный наклон, т.к.

- 1) расширение производства требует привлечения ресурсов все более низкого качества;
- 2) расширение производства требует привлечения дополнительных ресурсов;
- 3) при росте выпуска возникает положительный эффект от масштаба;
- 4) начиная с некоторого момента затраты, связанные с производством дополнительной единицы продукта, начинают расти.

Правильный ответ: 4.

24. Какое событие будет способствовать сдвигу кривой предложения бензина на российском рынке вправо

- 1) увеличение ставки заработной платы рабочих на заводах, которые занимаются нефтепереработкой;
- 2) снижение цен на импортное оборудование для очистки нефти;
- 3) рост экспорта российской нефти;
- 4) увеличение добычи и продажи на внутреннем рынке природного газа.

Правильный ответ: 2.

25. Цена предложения – это

- 1) минимальная цена, по которой продавцы продают свои товары на рынке
- 2) максимальная цена, по которой продавцы продают свои товары на рынке.
- 3) максимальная цена, по которой продавцы согласны предложить на рынке данное количество товара

4) минимальная цена, по которой продавцы согласны предложить на рынке данное количество товара
 Правильный ответ 4.

26. Спрос на услуги парикмахера в салоне «Престиж» задан выражением $Q_d = a - bP$, а кривая предложения $Q_s = c + dP$. Если равновесное количество увеличилось, а равновесная цена не изменилась, то это могло быть следствием

- 1) одновременного снижения предложения на услуги мастера и спроса на его услуги;
- 2) снижения предложения услуг одновременно с ростом спроса на них;
- 3) роста предложения услуг мастера одновременно со снижением спроса;
- 4) одновременного роста предложения и спроса на услуги мастера.

Правильный ответ: 4.

27. Известны функции спроса и предложения на рынке золотых рыбок $Q_d = 80 - 4P$, $Q_s = 16P - 120$. Правительство начинает взимать количественный налог с покупателей рыбок. Какое утверждение для данного рынка верно

- 1) весь налог будет платить покупатель;
- 2) покупатель заплатит 20 % налога, а продавец заплатит 80 % налога;
- 3) покупатель заплатит 80 % налога, а продавец заплатит 20 % налога;
- 5) налоговое бремя распределится поровну между покупателем и продавцом.

Правильный ответ: 3.

28. На рисунке показаны кривые спроса (D) и предложения (S).

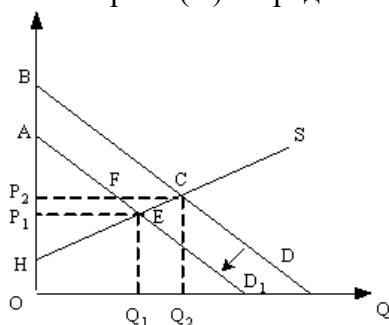

Если правительство введет новый налог (T), который должен платить потребитель, то излишек потребителя будет равен площади фигуры...

- 1) P_1P_2C ;
- 2) P_2BC ;
- 3) P_1AE ;
- 4) P_2AF .

Правильный ответ: 3.

29. При ценах от 0 до 40 руб. за килограмм спрос на сахар покупателей первой группы описывается функцией $P = 50 - 2Q$, а второй группы - $P = 75 - 0,5Q$. Это значит, что суммарный спрос на сахар при данном диапазоне цен описывается функцией

- 1) $P = 125 - 2,5Q$;
- 2) $P = 62,5 - 1,25Q$;
- 3) $Q = 50 - 0,8P$;
- 4) $Q = 175 - 2,5P$.

Правильный ответ: 4.

30. Функция спроса на товар задана уравнением $QD = 50 - 2P$, а функция предложения уравнением $QS = 5 + 3P$. Определите излишек потребителя.

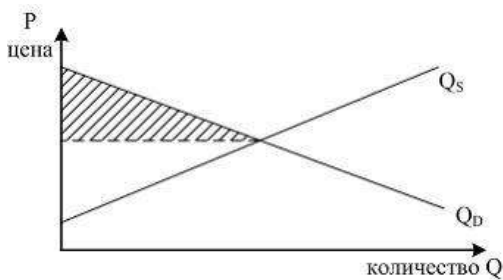

- 1) 256;
- 2) 261;
- 3) 249;
- 4) 252.

Правильный ответ: 1.

31. Теория потребительского поведения предполагает, что потребитель стремится максимизировать ...

- 1) разницу между общей и предельной полезностью;
- 2) общую полезность;
- 3) среднюю полезность;
- 4) предельную полезность.

Правильный ответ: 2.

32. Закон убывающей предельной полезности отражает следующее положение...

- 1) полезность покупаемых товаров убывает с ростом дохода потребителей;
- 2) отношение предельной полезности к цене роскоши меньше, чем для товаров первой необходимости;
- 3) отношение предельных полезностей к их ценам одинаковы;
- 4) полезность каждой следующей единицы товара убывает с увеличением количества приобретаемых товаров.

Правильный ответ: 4.

33. При наличии бюджетных ограничений потребитель максимизирует совокупную полезность от потребления продукта X, когда предельная полезность (MU) последней потребляемой единицы продукта X...

- 1) больше его рыночной цены ($MU > P$);
- 2) равна его рыночной цене ($MU = P$);
- 3) меньше его рыночной цены ($MU < P$);
- 4) равна нулю ($MU = 0$).

Правильный ответ: 4.

34. На рисунке показана кривая безразличия и бюджетная линия некоего потребителя. Если цена товара Y равна 10 руб., то уравнение бюджетной линии будет ...

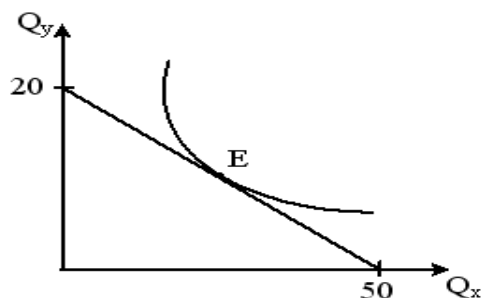

- 1) $Q_y = 50 - 0,4Q_x$;

2) $Q_y = 20 - 0,4Q_x$;

3) $Q_y = 20 - 2,5Q_x$;

4) $Q_y = 50 - 2,5Q_x$.

Правильный ответ: 2.

35. Парадокс А. Смита заключается в том, что:

1) производитель ценности оказывается в то же самое время и потребителем;

2) только при условии специализации можно производить более ценные продукты;

3) в условиях командной экономики возможно производство некачественных товаров;

4) более ценные для человека товары порой оказываются дешевле, чем менее ценные.

Правильный ответ: 4.

36. Предельная норма замещения – это ...

1) тангенс угла наклона кривой безразличия;

2) эффективная замена одного блага другим;

3) производная коэффициента замещения;

4) соотношение полезностей двух благ.

Правильный ответ: 1.

37. Точка потребительского оптимума называется также точкой равновесия потребителя, потому что...

1) в этой точке потребитель не имеет стимулов для изменения соотношения товаров в потребительском выборе;

2) в этой точке потребитель тратит весь свой доход;

3) в этой точке потребитель не может повлиять на цены товаров;

4) в этой точке уровень удовлетворения от потребления благ является максимальным.

Правильный ответ: 1.

38. Если реальный доход потребителя возрастет, линия бюджетных ограничений на графике:

1) сместится влево;

2) сместится вправо;

3) изменится наклон бюджетной линии;

4) останется в начальном положении.

Правильный ответ: 2.

39. Убывание нормы замены в кривых безразличия непосредственно связано с:

1) предположением о ненасыщаемости потребностей;

2) аксиомой транзитивности предпочтений потребителя;

3) предположением о выпуклости кривых безразличия;

4) аксиомой полной упорядоченности.

Правильный ответ 3.

40. Для двух абсолютно взаимозаменяемых товаров кривая безразличия будет иметь вид:

1) вертикальной прямой;

2) горизонтальной прямой;

3) прямой с отрицательным наклоном;

4) прямой с положительным наклоном.

Правильный ответ: 3.

41. Высшим органом управления акционерным обществом является:

1) общее собрание акционеров;

2) совет директоров;

3) правление;

4) ревизионная комиссия.

Правильный ответ: 1.

42. Основной признак коммерческой организации — это...

1) ведение благотворительной деятельности;

2) ориентация на социальные цели;

3) распределение прибыли между участниками;

4) удовлетворение потребностей населения в товарах.

Правильный ответ: 3.

43. Взаимосвязь между количеством факторов производства и объемом выпуска продукции на предприятии выражается...

1) законом Оукена;

2) производственной функцией;

3) законом предложения;

4) кривой производственных возможностей.

Правильный ответ: 2.

44. Что из перечисленного можно отнести к переменному фактору:

1) амортизация основных средств;

2) площадь торгового зала;

3) процент за кредит;

4) поголовье племенного скота.

Правильный ответ: 4.

45. Закон убывающей предельной производительности гласит, что...

1) при увеличении одного фактора производства и неизменном другом факторе достигается определенный объем выпуска, свыше которого величина предельного продукта начинает снижаться;

2) продавцы предлагают больше товаров при высоких ценах и меньше – при низких;

3) при прочих равных условиях по низкой цене удастся продать больше товаров, чем по высокой;

4) при увеличении затрат одного ресурса при неизменности других ресурсов и технологий производится меньший предельный продукт.

Правильный ответ: 1

46. Изокоста представляет собой прямую линию, каждая точка на которой показывает...

1) количество одного ресурса, которое может приобрести фирма на свои денежные средства;

2) различные виды затрат;

3) количество труда и капитала, которое фирма может приобрести на свои денежные средства;

4) количество капитала по разным ценам.

Правильный ответ: 3.

47. Если производственная функция определяется уравнением $Q=100+12K^2+10L$, тогда уравнение предельного продукта капитала имеет вид ...

- 1) $MPK=100+24K$;
- 2) $MPK=24K+10L$;
- 3) $MPK=100+10L$;
- 4) $MPK=24K$.

Правильный ответ: 4.

48. С точки зрения теории маржинализма фирма будет предъявлять спрос на переменный фактор производства до тех пор, пока...

- 1) предельный доход от фактора не станет равным его цене;
- 2) существует спрос на продукцию, производимую с его использованием;
- 3) имеет средства для его приобретения;
- 4) получает положительную экономическую прибыль.

Правильный ответ: 1.

49. Если процесс производства на предприятии описывается производственной функцией $Q=3K^{0,5}L^{0,3}$, где K – количество капитала, L – количество труда, то предприятие имеет _____ отдачу от масштаба.

- 1) убывающую (отрицательную);
- 2) циклическую;
- 3) возрастающую (положительную);
- 4) постоянную.

Правильный ответ: 1.

50. При оптимальном выборе наилучшего сочетания ресурсов отношение их предельных производительностей равно:

- 1) отношению средней производительности первого ресурса к средней производительности второго ресурса;
- 2) отношению эластичностей выпуска по ресурсам;
- 3) отношению цен ресурсов;
- 4) отношению общих затрат ресурсов.

Правильный ответ: 3.

51. Если фирма увеличивает затраты на ресурсы на 10 %, а объем производства возрастает при этом на 15 %, то в этом случае:

- 1) наблюдается отрицательный эффект масштаба производства;
- 2) наблюдается положительный эффект масштаба производства;
- 3) действует закон убывающей производительности;
- 4) фирма получает максимальную прибыль.

Правильный ответ: 2.

52. Точка безубыточности характеризует объем выпуска, при котором:

- 1) цена покрывает средние переменные затраты;
- 2) цена равна минимальным средним затратам;
- 3) цена покрывает средние постоянные затраты;
- 4) объем выпуска максимальный.

Правильный ответ: 2.

53. С увеличением объема производства на предприятии средние переменные издержки...

- 1) сначала снижаются, а потом возрастают;
- 2) снижаются;
- 3) остаются неизменными;
- 4) возрастают.

Правильный ответ: 1

54. Какие из следующих видов издержек не принимаются во внимание при выработке решений об оптимальном объеме производства фирмы в краткосрочном периоде:

- 1) средние переменные;
- 2) бухгалтерские;
- 3) средние постоянные;
- 4) предельные.

Правильный ответ 3.

55. На рисунке показаны графики средних общих (АТС), средних переменных (АVC) и предельных издержек (МС). Общие переменные издержки при производстве продукта в объеме 110 штук равны ___ ден. ед.

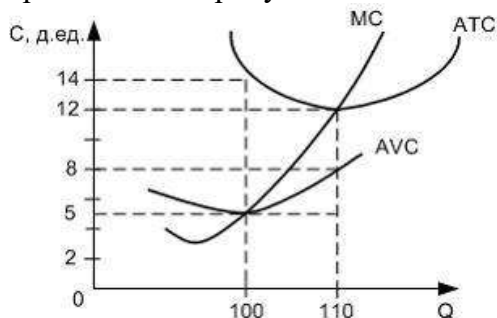

- 1) 880;
- 2) 1000;
- 3) 600;
- 4) 800.

Правильный ответ: 1.

56. Фирма минимизирует убытки при условии, что она покрывает:

- 1) все затраты;
- 2) средние постоянные затраты;
- 3) средние переменные затраты;
- 4) предельные затраты.

Правильный ответ: 3.

57. Экономическая прибыль меньше бухгалтерской на величину...

- 1) переменных издержек;
- 2) альтернативной стоимости собственных ресурсов фирмы;
- 3) амортизации;
- 4) постоянных издержек.

Правильный ответ: 2.

58. Какое из следующих утверждений является правильным?

- 1) Бухгалтерские издержки + экономические издержки = нормальная прибыль;
- 2) Экономическая прибыль - бухгалтерская прибыль = явные издержки;

- 3) Бухгалтерская прибыль - неявные издержки = экономическая прибыль;
4) Экономическая прибыль - неявные издержки = бухгалтерская прибыль.
Правильный ответ 3.

59. В микроэкономическом анализе «нормальная прибыль» означает:

- 1) среднеотраслевую норму прибыли;
 - 2) плату за удержание предпринимательских способностей от альтернативного использования;
 - 3) доход, обеспечивающий нормальные условия для развития производства;
 - 4) часть бухгалтерской прибыли, не облагающейся налогами.
- Правильный ответ: 2.

60. Рынок совершенной конкуренции характеризует все, кроме того, что...

- 1) каждый производитель устанавливает свою цену;
- 2) производители хорошо информированы о рыночной конъюнктуре;
- 3) каждый покупатель имеет мизерную долю рынка данного товара;
- 4) производители могут свободно входить на рынок и выходить из него.

Правильный ответ: 1.

61. Условиям совершенной конкуренции не соответствует утверждение о том, что...

- 1) кривая спроса на продукт фирмы имеет отрицательный наклон;
- 2) кривая предельных издержек пересекает кривую средних издержек в точке, соответствующей минимальному значению АТС;
- 3) кривые средних и предельных издержек имеют U-образную форму;
- 4) фирма находится в равновесии, когда ее предельный доход равен предельным издержкам.

Правильный ответ: 1.

62. В долгосрочный период все фирмы отрасли, функционирующей в условиях совершенной конкуренции, будут получать...

- 1) только нормальную прибыль;
- 2) различную экономическую прибыль;
- 3) убытки;
- 4) положительную экономическую прибыль.

Правильный ответ: 1.

63. Предельный доход конкурентной фирмы по мере роста объемов продаж..

- 1) не изменяется;
- 2) увеличивается;
- 3) уменьшается;
- 4) снижается быстрее, чем цена.

Правильный ответ: 1.

64. Кривая предложения фирмы в краткосрочном периоде в условиях совершенной конкуренции совпадает с участком кривой:

- 1) средних переменных затрат, лежащих выше кривой предельных затрат;
- 2) предельных затрат, лежащих ниже кривой средних переменных затрат;
- 3) предельных затрат, лежащих выше кривой средних переменных затрат;
- 4) средних затрат, лежащих выше кривой средних затрат.

Правильный ответ: 3.

65. Фирма, ориентирующаяся на максимизацию прибыли, установит объем...

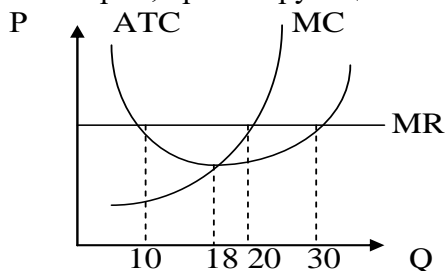

- 1) 10;
- 2) 20;
- 3) 30;
- 4) 18.

Правильный ответ: 2.

66. Прибыль монополиста будет максимальной при условии, что...

- 1) предельные издержки равны предельному доходу ($MC=MR$);
- 2) предельные издержки меньше предельного дохода ($MC<MR$);
- 3) предельные издержки больше предельного дохода ($MC>MR$);
- 4) предельные издержки равны цене ($MC=P$).

Правильный ответ: 1.

67. На рисунке показаны кривые среднего дохода (AR), предельного дохода (MR) и предельных издержек (MC) монополиста.

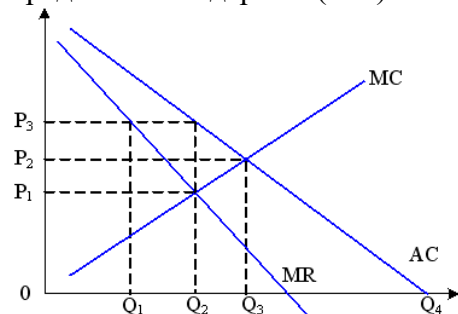

Объем производства на монополистическом рынке меньше объема производства на конкурентном рынке на величину ...

- 1) Q_4-Q_2 ;
- 2) Q_3-Q_2 ;
- 3) Q_4-Q_3 ;
- 4) Q_3-Q_1 .

Правильный ответ: 2.

68. Ситуация, когда фирма-монополия получает максимальную прибыль при оптимальном объеме производства...

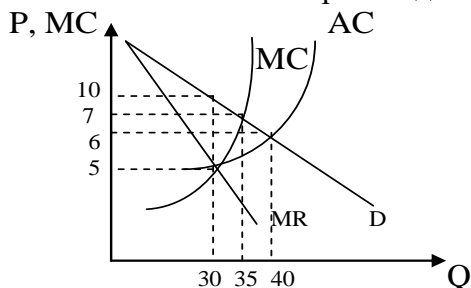

- 1) $Q=30; P=10$;

2) $Q=35$; $P=7$;

3) $Q=40$; $P=6$;

4) $Q=30$; $P=5$.

Правильный ответ: 1.

69. Олигополия – это рыночная структура, где действует...

1) большое количество конкурирующих фирм с однородным товаром;

2) небольшое количество конкурирующих фирм;

3) только одна крупная фирма;

4) большое количество конкурирующих фирм с дифференцированными товарами.

Правильный ответ: 2.

70. Рынки совершенной и монополистической конкуренции имеют общую черту:

1) поведение каждой фирмы зависит от реакции ее конкурентов;

2) обладают монопольной властью;

3) на рынке оперируют множество покупателей и продавцов;

4) выпускаются дифференцированные товары.

71. Социальные издержки монополизации, проявляющиеся в виде суммарных потерь излишка потребителя и производителя, будут тем выше, чем...

А) ниже предельные издержки производства;

Б) менее эластичным является спрос;

В) большую прибыль получает монополист;

Г) выше средние издержки производства.

Ответ 2.

72. Чем больше у ресурса заменителей, тем спрос на него...

1) жестче;

2) более эластичен;

3) менее эластичен;

4) стабильнее.

Правильный ответ: 2.

73. Предельные затраты фирмы на фактор равны:

1) изменению общих издержек фирмы из-за производства дополнительной единицы выпуска;

2) отношению общих издержек фирмы к ее выпуску;

3) изменению общих издержек фирмы из-за найма дополнительной единицы фактора;

4) отношению общих издержек фирмы к используемому количеству факторов.

Правильный ответ: 3.

74. При росте процентной ставки индивид склонен:

1) увеличить текущее потребление;

2) инвестировать больше в ценные бумаги;

3) инвестировать больше в человеческий капитал;

4) увеличить объем основного капитала.

Правильный ответ: 2.

75. Если государство установит минимальную зарплату на конкурентном рынке труда, превышающую равновесную ставку заработной платы, то:

1) возникнет дефицит рабочей силы в отрасли;

- 2) возникнет избыток рабочей силы в отрасли;
- 3) спрос на труд увеличится;
- 4) предложение труда сократится.

Правильный ответ: 1.

76. Какая из следующих ситуаций приведет к более высокому уровню равновесной ставки заработной платы:

- 1) на конкурентном рынке труда действуют фирмы, являющиеся конкурентами на рынке готовой продукции;
- 2) на рынке труда действует фирма-монополист, являющаяся конкурентной на рынке готовой продукции;
- 3) на рынке труда на стороне предложения действует сильный профсоюз;
- 4) на рынке труда установилась двусторонняя монополия.

Правильный ответ: 3.

77. Причиной образования дифференциальной ренты принято считать:

- 1) монополию на землю как объект хозяйствования;
- 2) монополию частной собственности на землю;
- 3) монополию на особый земельный участок;
- 4) более низкое ограниченное строение капитала в сельском хозяйстве по сравнению с промышленностью.

Правильный ответ: 4.

78. Чистая сегодняшняя ценность – это...

- 1) сумма, которая, будучи помещенной в банк, вырастает за определенный период до искомой величины;
- 2) сумма чистых поступлений за определенный период времени;
- 3) сумма приведенных к настоящему моменту будущих чистых доходов;
- 4) затраты текущего периода на инвестиционный проект.

Правильный ответ: 3.

79. Если предельная норма замещения досугом потребительских благ превышает величину реальной заработной платы, то работнику следует:

- 1) увеличить продолжительность трудового дня и увеличить потребление товаров;
- 2) уменьшить продолжительность трудового дня и увеличить потребление товаров;
- 3) увеличить продолжительность трудового дня и уменьшить потребление товаров;
- 4) уменьшить продолжительность трудового дня и уменьшить потребление товаров.

Правильный ответ: 4.

80. Предложение земли:

- 1) эластично;
- 2) обладает единичной эластичностью;
- 3) может быть эластичным и неэластичным в зависимости от ситуации;
- 4) абсолютно неэластично.

Правильный ответ: 4.

Многовариантные тесты

1. К предмету изучения микроэкономики относятся...

- 1) занятость населения в национальной экономике;
- 2) спрос и предложение на рынке молока;

- 3) производство в масштабе всей экономики;
- 4) производство сахара и динамика его цены.

Правильный ответ: 2, 4.

2. Установите соответствие между отдельными приемами и методами исследования экономики.

- А) отвлечение от несущественного, неглавного;
 - Б) разделение явления на отдельные составные части;
 - В) формулировка вывода на основе отдельных факторов;
 - Г) формализованное описание экономического процесса.
- 1) метод индукции;
 - 2) метод экономико-математического моделирования;
 - 3) метод научной абстракции;
 - 4) метод анализа.

Правильный ответ: А-3, Б-4, В-1, Г-2.

3. Экономические категории представляют собой...

- 1) научные абстракции, выражающие экономические отношения;
- 2) обобщения, раскрывающие экономические явления и процессы или их содержание;
- 3) доказательства о наличии или отсутствии тех или иных явлений;
- 4) единичные случаи проявления тех или иных событий.

Правильный ответ: 1, 2.

4. На основании рисунка выберите правильные ответы.

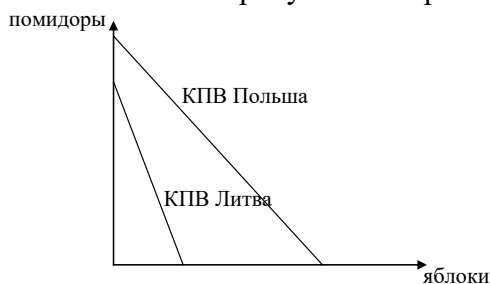

- 1) Польша имеет сравнительное преимущество в производстве помидоров;
- 2) Польша будет экспортировать яблоки;
- 3) Литва будет экспортировать яблоки;
- 4) Литва имеет сравнительное преимущество в производстве помидоров;
- 5) Польше невыгодно торговать с Литвой.

Правильный ответ: 2, 4.

5. Установите соответствие между понятиями

А – свобода предпринимательства

Б – бартер

В – разделение труда

Г – производительность труда

- 1) обмен товара без посредства денег;
- 2) процесс, при котором отдельные операции выполняются разными работниками;
- 3) количество продукции, произведенное единицей затрат труда в единицу времени;
- 4) право использовать частные экономические ресурсы по своему выбору, самостоятельно выбирать сферу деятельности и определять ее масштабы.

Правильный ответ: А-4, Б-1, В-2, Г-3.

6. Какие из факторов НЕ вызовут снижение спроса на изделия из натуральных тканей (нормальное благо)?

- 1) мода на синтетические ткани;
- 2) повышение цен на изделия из синтетических тканей;
- 3) снижение доходов населения;
- 4) подорожание изделий из натуральных тканей;

Правильный ответ: 2, 4.

7. Если одновременно произойдут два события: снизятся процентные ставки по ипотечному кредиту и произойдет ужесточение требований при государственной приемке жилья в новостройках, то

- 1) вырастет спрос на первичном рынке жилья;
- 2) вырастут цены на первичном рынке жилья;
- 3) снизятся цены на вторичном рынке жилья;
- 4) объем продаж на первичном рынке жилья вырастет.

Правильный ответ: 1,2.

8. Сдвиг кривой предложения вверх произойдет, если ...

- 1) производители ожидают в будущем рост цены этого товара;
- 2) уменьшится количество производителей;
- 3) повысится цена этого товара;
- 4) снизятся цены на сырье и материалы, используемые для производства товара.

Правильный ответ: 1,2.

9. Установите соответствие между отдельными категориями товаров и эластичностью спроса на них

- А) товары первой необходимости;
Б) товары роскоши;
В) товары низкого качества;
- 1) коэффициент эластичности спроса по доходу меньше нуля;
 - 2) коэффициент эластичности спроса по доходу меньше единицы;
 - 3) коэффициент эластичности спроса по доходу больше единицы;
 - 4) коэффициент эластичности спроса по доходу равен единице.

Правильный ответ: А-2, Б-3, В-1.

10. Спрос предъявляет домохозяйство с функцией спроса $Q^D = 330 - 2P$, а предложение определяется фирмой, функция предложения которой, $Q^S = P + 60$. В ситуации директивного установления государством цен рынок будет находиться в состоянии товарного избытка при ценах равных ___ ден. ед. и ___ ден. ед.

- 1) 100;
- 2) 80;
- 3) 110;
- 4) 90.

Правильный ответ: 1, 3.

11. Возникновение дефицита товара на рынке в будущем приведет к

- 1) росту цен на этот товар
- 2) снижению цены на товар
- 3) росту количества продаваемого товара
- 4) уменьшению количества продаваемого товара

Правильный ответ: 1,3.

12. Повышение цен на ресурсы, необходимые для производства розеток, вызовут _____ и _____.

- 1) снижение равновесной цены розеток;
- 2) рост равновесного количества розеток;
- 3) повышение равновесной цены розеток;
- 4) сокращение равновесного количества розеток.

Правильный ответ: 3,4.

13. На рисунке показаны кривые спроса и предложения сыра. Установите правильную последовательность результатов снижения цен на молоко, используемого для производства сыра.

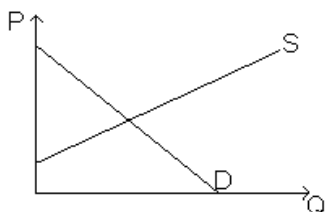

- 1) сдвиг кривой предложения вправо;
- 2) снижение издержек производства;
- 3) снижение рыночной цены;
- 4) увеличение объема продаж.

Правильный ответ: 2, 1, 4, 3.

14. Спрос предъявляет домохозяйство с функцией спроса $Q_d=65-2P$, а предложение определяется фирмой, функция предложения которой, $Q_s=2P-35$. В ситуации директивного установления государством цен рынок будет находиться в состоянии товарного дефицита при ценах...

- 1) 30;
- 2) 25;
- 3) 20;
- 4) 15.

Правильный ответ: 3, 4.

15. Равновесная цена – это цена,...

- 1) ниже той, которая создает дефицит;
- 2) при которой объем спроса равен объему предложения;
- 3) при которой нет ни дефицита, ни избытка;
- 4) выше той, которая создает избыточный спрос.

Правильный ответ: 2, 3.

16. Кривая предельной полезности...

- 1) одинакова для всех покупателей;
- 2) показывает снижение предельной полезности с ростом числа товаров;
- 3) иллюстрирует закон убывающей предельной полезности;
- 4) определяется уровнем дохода.

Правильный ответ: 2,3.

17. Правило максимизации полезности, которым руководствуется рациональный потребитель, требует...

- 1) равенства отношения предельных полезностей отношению цен товаров (MU/P);
- 2) такого распределения денежного дохода, при котором можно было бы приобрести как можно больший объем товаров и услуг;

- 3) равенства взвешенных по ценам предельных полезностей всех приобретаемых товаров;
- 4) неизменности цен на товары и услуги.

Правильный ответ: 1, 3.

18. Сущности аксиомы полной упорядоченности соответствует утверждение, что потребитель...

- 1) способен упорядочить все возможные товары;
- 2) способен упорядочить все комбинации товаров;
- 3) способен упорядочить только некоторые комбинации товаров;
- 4) не способен упорядочить все комбинации товаров.

Правильный ответ: 1, 2.

19. Установите соответствие между формами предпринимательства и их характеристиками.

- А) индивидуальное предпринимательство;
- Б) полное товарищество;
- В) акционерное общество открытого типа;
- Г) унитарное (казенное) предприятие.

- 1) солидарная ответственность своим имуществом за результаты хозяйственной деятельности;
- 2) участники не отвечают по обязательствам предприятия и несут риск убытков в пределах стоимости принадлежащей им доли;
- 3) ответственность по обязательствам всем принадлежащим имуществом;
- 4) участники не несут ответственности по обязательствам собственника его имущества.

Правильный ответ: А-3, Б-1, В-2, Г-4.

20. Установите в акционерном обществе соответствие между правомочиями и их субъектами.

- А) право использования;
- Б) право распоряжения;
- В) право владения;
- Г) право на запрещение вредного использования.

- 1) общее собрание акционеров;
- 2) акционер;
- 3) государство;
- 4) совет директоров открытого акционерного общества.

Правильный ответ: А-4, Б-1, В-2, Г-3.

21. Установите соответствие:

- А) жесткая форма объединения, при которой полностью утрачивается юридическая, коммерческая и производственная самостоятельность предприятия;
- Б) объединение финансово-экономического управления при сохранении юридической самостоятельности предприятий, входящих в объединение;
- В) временное объединение предприятий для решения вопросов в области НИОКР;
- Г) форма объединения, при которой предприятия сохраняют производственную, но теряют коммерческую самостоятельность.

- 1) синдикат;
- 2) трест;
- 3) концерн;
- 4) консорциум.

Правильный ответ: А-2, Б-3, В-4, Г-1.

22. Закон убывающей производительности фактора производства действует при том условии, что...

- 1) качественно изменяется уровень технологии;
- 2) все факторы производства изменяются пропорционально;
- 3) некоторые факторы производства остаются постоянными;
- 4) все единицы переменного фактора являются однородными.

Правильный ответ: 3,4.

23. К постоянным издержкам относятся...

- 1) заработная плата наемных работников;
- 2) налог на недвижимость;
- 3) затраты на сырье и материалы;
- 4) амортизационные отчисления.

Правильный ответ: 2, 4.

24. Кривая предельных издержек производства пересекает кривую средних издержек в точке, где функция ...

- 1) средних издержек достигает максимума;
- 2) средних издержек достигает минимума;
- 3) средних переменных издержек достигает максимума;
- 4) средних переменных издержек достигает минимума.

Правильный ответ: 2, 4.

25. На рисунке показаны кривые средних постоянных (AFC), средних переменных (AVC), средних общих (ATC) и предельных (MC) издержек. Если тарифы на электроэнергию выросли на 10 %, то...

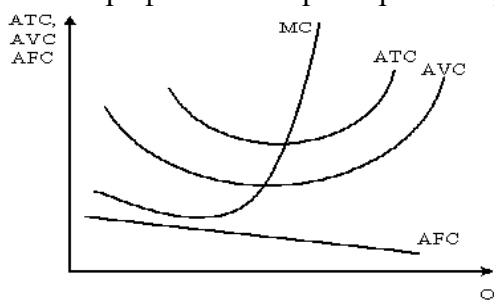

- 1) кривая AVC сдвинется вверх;
- 2) кривая ATC сдвинется вверх;
- 3) кривые AFC и MC будут расположены ниже кривой ATC;
- 4) кривая MC сдвинется вверх.

Правильный ответ: 1, 2.

26. К естественным монополиям в РФ относятся...

- 1) производство чугуна и стали;
- 2) железнодорожные перевозки;
- 3) образовательные услуги;
- 4) услуги по передаче электрической и тепловой энергии.

Правильный ответ: 2, 4.

27. Какие утверждения верны для фирмы-монополии

- 1) опасаясь входа конкурентов, фирма будет повышать цену на свою продукцию;
- 2) фирма, как правило, нанимает меньше работников, чем могла бы в условиях совершенной конкуренции;

- 3) прибыль фирмы не может быть увеличена по сравнению с ее прибылью в оптимальной точке;
- 4) общие средние издержки фирмы минимальны в точке оптимального выпуска.
- Правильный ответ: 2, 3.

28. При установлении долгосрочного рыночного равновесия на рынке монополистической конкуренции фирмы...

- 1) получают нулевую экономическую прибыль;
- 2) производят продукцию со средними долгосрочными издержками;
- 3) реализуют продукцию по ценам, равным предельным издержкам;
- 4) получают положительную экономическую прибыль.

Правильный ответ: 1, 2.

29. Установите соответствие между типами рыночных структур и их чертами

- А) совершенная конкуренция;
- Б) чистая монополия;
- В) олигополия;
- Г) монополистическая конкуренция;
- 1) дифференцированный тип продукции;
 - 2) уникальный продукт;
 - 3) наличие нескольких крупных предприятий;
 - 4) отсутствие барьеров входа на рынок.

Правильный ответ: А-4, Б-2, В-3, Г-1.

30. Расставьте типы конкуренции в порядке сокращения количества участников рынка.

- 1) монополистическая конкуренция;
- 2) монополия;
- 3) совершенная конкуренция;
- 4) олигополия.

Правильный ответ: 3, 2, 4, 2.

31. Установите соответствие форм ценовой дискриминации второй степени с их содержанием

- А) кумулятивные скидки;
- Б) ценовая дискриминация во времени;
- 1) цена годовой подписки выше цены в розничной продаже;
 - 2) одинаковые цены на утренние, дневные, вечерние сеансы в кино;
 - 3) цена годовой подписки ниже цены в розничной продаже;
 - 4) различные цены на утренние, дневные, вечерние сеансы в кино.

Правильный ответ: А-3, Б-4.

32. Установите соответствие между различными категориями заработной платы и их содержанием.

- А) ставка заработной платы;
- Б) минимум заработной платы;
- В) реальная заработная плата.
- 1) цена за единицу труда;
 - 2) самая низкая ставка заработной платы, которую предприниматель на законных основаниях выплачивает за единицу рабочего времени;
 - 3) самая низкая ставка заработной платы, которую устанавливает работодатель;

4) количество товаров и услуг, которое работник может купить на свою заработную плату.

Правильный ответ: А-1, Б-2, В-4.

33. Дискриминацией на рынке труда называется ситуация, когда разница в оплате труда вызвана следующими факторами

- 1) разной производительностью труда;
- 2) различиями в цене продукта;
- 3) любыми факторами, не связанными с профессиональными качествами работников;
- 4) различиями в возрасте работников.

Правильный ответ: 3, 4.

34. Основной капитал – это капитал, который...

- 1) не подлежит восстановлению;
- 2) переносит свою стоимость на изготавливаемый продукт по частям;
- 3) функционирует в течение одного цикла и полностью переносит свою стоимость на продукт;
- 4) функционирует в течение длительного периода времени.

Правильный ответ: 2, 4.

35. К оборотному капиталу относят...

- 1) машины и оборудование;
- 2) сооружения;
- 3) сырье;
- 4) денежные средства.

Правильный ответ: 3, 4.

36. Деньги – это ...

- 1) средство обращения, мера стоимости, средство сбережения;
- 2) кредитные карты, металлические и бумажные единицы;
- 3) общепризнанное средство платежа, которое принимается в обмен на товары и услуги, а также при уплате долгов;
- 4) металлические и номинальные денежные единицы.

Правильный ответ: 1, 3.

37. Акция отличается от облигации тем, что

- 1) подлежит выкупу через определенный срок;
- 2) дает право на получение фиксированного дохода;
- 3) дает право на получение дивиденда;
- 4) является титулом собственности.

Правильный ответ: 3, 4.

38. Функция спроса на землю задана уравнением $Q_d = 5000 - 25R$, где R – земельная рента, Q – площадь земли. Площадь предлагаемой земли составляет 1000 га. Ставка ссудного процента упала с 20 % до 16 %.

- 1) цена 1 га упадет на 200 д.ед.;
- 2) новая цена 1 га земли составит 1000 д.ед.;
- 3) рента равна 160 д. ед.;
- 4) на рынке возникнет дефицит земли.

Правильный ответ: 2, 3.

39. Установите соответствие

- А) причина образования дифференциальной ренты;
- Б) условие образования дифференциальной ренты;
- В) источник образования дифференциальной ренты.

- 1) монополия на землю как объект хозяйствования;
- 2) более высокая производительность труда на лучших и средних участках земли;
- 3) использование лучших и средних участков земли по плодородию и местоположению.

Правильный ответ: А-1, Б-3, В-2.

40. Явным образом фактор времени учтен в моделях равновесия...

- 1) производственная функция;
- 2) паутинообразная модель;
- 3) модель «приведенной ценности»;
- 4) модель спроса и предложения.

Правильный ответ: 2, 3.

Тестовые задачи

1. Двум библиотекарям надо навести порядок – разобрать книги на стеллажах и почистить папки в компьютере. За час библиотекарь Маша может навести порядок в 4 компьютерах, а библиотекарь Даша – в 3. Каждая девушка за час может разобрать 3 стеллажа с книгами. В библиотеке 4 компьютера и 6 стеллажей. Сколько времени девушки потратят на работу, если будут действовать рационально.

Правильный ответ 1,5 часа.

1. В стране А производится два вида продукции – X и Y. Для производства 1 ед. продукции X требуется 50 ед. труда, а для производства 1 ед. продукции Y - 25 ед. труда. Общий объем абсолютно взаимозаменяемого ресурса труд, которым располагает страна А, составляет 400 ед. Это значит, что альтернативная стоимость производства последней единицы продукции X равна

- 1) 75 ед. труда;
- 2) 50 ед. труда;
- 3) 2 ед. товара Y;
- 4) 0,5 ед. товара Y.

Правильный ответ: 3.

2. Спрос на товар описывается уравнением $Q^D = 70 - 2P$, а предложение уравнением $Q^S = 10 + P$. Правительство ввело налог на потребителей в размере 9 долл. за единицу. Определите, какой доход от введения налога получит государство...

- 1) 270;
- 2) 297;
- 3) 216;
- 4) 240.

Правильный ответ: 3.

3. Спрос на товар характеризуется как спрос единичной эластичности в каждой точке. Известно, что при цене 4 руб. за кг объем продаж товара составлял 6000 кг. Если цена этого товара возрастет на 2 руб., то его объем продаж

- 1) сократится на 1000 кг;
- 2) сократится на 2000 кг;

3) сократится на 3000 кг;

4) сократится на 4000 кг.

Правильный ответ: 3.

4. Если коэффициент эластичности спроса по цене равен $E_p = -2$, а коэффициент эластичности спроса по доходу $E_R = 3$, то при снижении цены на 3% и росте дохода на 2% спрос увеличится на ____%.

Правильный ответ: 12.

5. Если функция спроса $Q^D = 10 - 2P$, то при цене товара, равной 3, излишек потребителя составит...

Правильный ответ: 14.

6. Если функция полезности потребителя $U = X * Y$, его доход $I = 36$, а цены товаров $P_x = 4$, $P_y = 6$, то полезность оптимального потребительского набора составит ____

Правильный ответ: 13,5.

7. Если функция полезности потребителя $U = X * Y$, его доход $I = 36$, а цены товаров $P_x = 4$, $P_y = 6$, то оптимальный набор покупателя будет включать

1) $X = 9$, $Y = 6$;

2) $X = 4,5$, $Y = 3$;

3) $X = 6$, $Y = 9$;

4) $X = 3$, $Y = 4,5$.

Правильный ответ: 2.

8. Если при объеме производства 100 ед. продукции средние переменные издержки фирмы составляют 20 руб., а средние постоянные – 10 руб., то общие издержки равны...

1) 30;

2) 300;

3) 3000;

4) 1020.

Правильный ответ: 3.

9. Если функция общих затрат фирмы имеет вид $TC = 50Q + 0,02Q^2 - 2Q^3 + 170$, то постоянные издержки (FC) фирмы при $Q = 10$ составят...

Правильный ответ: 170.

10. При стоимости материалов 5 тыс. руб., оборудования 8 тыс. руб. и заработной плате 5 тыс. руб. сумма переменных издержек составит ____ тыс. руб.

1) 10;

2) 8;

3) 18;

4) 5.

Правильны ответ: 1.

12. Если фирма производит 4 ед. продукции по цене 8 ден. ед. каждая, а постоянные издержки (FC) равны 10 ден. ед., общие переменные издержки (VC) равны 42 ден. ед., то общая экономическая прибыль (убыток) составляет ...

1) -20 ден. ед.;

2) -10 ден. ед.;

3) 20 ден. ед.;

4) 32 ден. ед.

Правильный ответ: 1.

13. Водитель грузовой Газели перевозил в день 8 тонн груза вместо 6 тонн, которые должен был перевозить по нормативу. В результате он выполнил задание на 2 дня раньше срока. Сколько тонн груза перевез водитель?

1) 64

2) 48

3) 46

4) 16

Правильный ответ: 2.

14. Фирма действует в условиях совершенной конкуренции. Функция ее совокупных издержек $TC=Q^2+5Q$. Если отраслевой спрос описывается $Q^D=4P-8$, а отраслевое предложение $Q^S=2P+10$, то при какой цене и объеме производства фирма максимизирует прибыль?

1) 9 и 2;

2) 18 и 4;

3) 2 и 16;

4) 4 и 18;

Правильный ответ: 1.

15. Если функция спроса на продукцию монополиста описывается уравнением $P=24-Q$, а функция общих издержек $TC=20+Q^2$, то максимальную прибыль он получит при цене и объеме продаж соответственно равных ...

1) 18 и 6;

2) 17 и 7;

3) 16 и 8;

4) 19 и 5.

Правильны ответ: 1.

16. Функция спроса на продукцию фирмы задана $P=30-2Q$, а функция совокупных издержек $TC=50+Q^2$. Какую прибыль (убыток) получит фирма, находящаяся в условиях монополистической конкуренции?

Правильный ответ: 25.

17. Если на рынке труда функция спроса описывается уравнением $D^L=100-2W$, а предложение труда $S^L=40+4W$, где W – ставка заработной платы, то ставка заработной платы и количество нанятых работников будет соответственно ...

1) 10 и 80;

2) 9 и 70;

3) 11 и 100;

4) 8 и 90.

Правильный ответ: 1.

18. Если номинальная зарплата за год увеличилась на 10 %, а прирост уровня цен в экономике составил 13 %, то реальная зарплата...

1) сократилась на 18,2 %;

2) сократилась на 2,7 %;

3) увеличилась на 2,7 %;

4) увеличилась на 18,2 %.

Правильный ответ: 2.

19. Если по корпоративной облигации выплачивается доход в первый год в размере 120 долл., во второй год – 125 долл., то при ставке банковского процента 10 %, дисконтированная стоимость этого потока дохода составит _____ долл.:

- 1) 212,4;
- 2) 203,7;
- 3) 219,2;
- 4) 225,3.

Правильный ответ: 1.

20. Если рента с земельного участка в 10 га составила за год 120 тыс. руб., а ставка банковского процента равна 20 %, то цена этого земельного участка будет _____ тыс. руб.

- 1) 600;
- 2) 240;
- 3) 120;
- 4) 500.

Правильный ответ: 1.

МАКРОЭКОНОМИКА

(семестр:3, промежуточная аттестация: экзамен)

Задания с одним правильным ответом

1. Предметом макроэкономики не является ...

- 1) проблемы конкуренции и монополии;
- 2) проблемы валютного курса;
- 3) потребительские расходы домохозяйств;
- 4) функционирование государственного сектора.

Правильный ответ: 1.

1. Какой из показателей точно отражает платежи владельцам факторов производства:

- 1) чистый национальный продукт;
- 2) располагаемый личный доход;
- 3) национальный доход;
- 4) личный доход.

Правильный ответ: 3.

2. Добавленная стоимость равна:

- 1) стоимости проданных товаров;
- 2) стоимость проданных товаров за минусом стоимости промежуточной продукции;
- 3) стоимости сырья и выплаченной заработной платы.
- 4) сумме прибыли;

Правильный ответ: 2.

4. Какая из перечисленных сделок регистрируется как инвестиция в системе национальных счетов:

- 1) человек покупает государственные облигации;
- 2) человек строит себе дачу;
- 3) музей изобразительного искусства покупает картину Рембрандта;
- 4) семья покупает только что построенный коттедж.

Правильный ответ: 4.

5. Движение вдоль кривой совокупного спроса не обусловлено изменением:

- 1) уровня цен;
- 2) уровня дохода;
- 3) номинального денежного предложения;
- 4) реального денежного предложения.

Правильный ответ: 3.

6. Изменения в уровне ставки процента оказывают наибольшее влияние ...

- 1) на импорт;
- 2) инвестиции;
- 3) государственные расходы;
- 4) экспорт.

Правильный ответ: 2.

7. Все из нижеперечисленного сдвигает кривую совокупного спроса вправо, кроме:

- 1) роста государственных закупок;
- 2) роста обменного курса национальной валюты;
- 3) роста номинального предложения денег;
- 4) сокращения налогов.

Правильный ответ: 2.

8. Кривая совокупного предложения выражает отношение между:

- 1) уровнем цен и потребляемым объемом ВВП в реальном выражении;
- 2) уровнем цен и произведенным ВВП в реальном выражении;
- 3) уровнем цен, по которым производители желают продать продукцию, и уровнем цен, по которым покупатели желают приобрести товары;
- 4) произведенным и потребленным объемами ВВП в реальном выражении.

Правильный ответ: 2.

9. Совокупное предложение положительно зависит от уровня цен, если:

- 1) существуют фрикционная и структурная безработица;
- 2) кривая предложения труда мгновенно реагирует на изменение спроса на труд;
- 3) кривая спроса на труд мгновенно реагирует на изменение уровня цен, а кривая предложения труда не реагирует;
- 4) кривая предложения труда немедленно реагирует на изменение уровня цен, а спрос на труд не реагирует.

Правильный ответ: 3.

10. При росте совокупного спроса (AD) в условиях полной занятости при прочих равных условиях...

- 1) равновесный уровень цен вырастет, а равновесный объем производства останется неизменным;
- 2) равновесный объем производства останется неизменным, а равновесный уровень цен сократится;
- 3) равновесный уровень цен вырастет, а равновесный объем производства сократится;
- 4) равновесный уровень цен и равновесный объем производства сократятся одновременно.

Правильный ответ: 1.

11. Какое из положений соответствует классической модели:

- 1) неполная занятость существует вследствие недостаточного совокупного спроса;

- 2) цены и заработная плата неэластичны;
- 3) уровни сбережений и инвестиций определяются различными мотивами и выравниваются через изменение объема выпуска;
- 4) уровень совокупного спроса определяется объемом производства.

Правильный ответ: 4.

12. По кейнсианской теории уровень выпуска продукции и занятости определяется:

- 1) уровнем совокупного спроса;
- 2) экономической стабильностью при полной занятости;
- 3) гибкостью соотношения «цены-зарплата»;
- 4) использованием закона Сэя.

Правильный ответ: 1.

13. Негативный шок предложения (например, рост цен на энергоносители) в краткосрочном периоде вызовет:

- 1) рост цен и объема выпуска;
- 2) рост цен и снижение объема выпуска;
- 3) падение цен и объема выпуска;
- 4) падение цен и рост выпуска.

Правильный ответ: 2.

14. В долгосрочном периоде уровень выпуска в экономике определяется:

- 1) предложением денег, уровнем государственных расходов и налогов;
- 2) предпочтениями населения;
- 3) уровнем ставки процента;
- 4) величиной капитала и труда, а также технологией.

Правильный ответ: 4.

15. Экономика функционирует на уровне своего потенциала (Y^*). Впоследствии, в результате «шока», происходит снижение совокупного спроса при каждом значении уровня цен. Определить, что будет последствием этого в условиях постоянных цен:

- 1) сокращение запаса капитала в экономике;
- 2) снижение потенциального ВВП;
- 3) увеличение уровня безработицы;
- 4) повышение заработной платы и цен.

Правильный ответ: 3.

16. Если объем фактического ВВП превышает уровень ВВП при полной занятости, то это означает, что в экономике существует:

- 1) инфляционный разрыв;
- 2) дефляционный разрыв;
- 3) циклический бюджетный дефицит;
- 4) дефицит платежного баланса.

Правильный ответ: 1.

17. Если объем выпуска превышает планируемые расходы, то:

- 1) запасы фирм увеличиваются, а уровень дохода сокращается;
- 2) и запасы фирм, и уровень дохода сокращаются;
- 3) и запасы фирм, и уровень дохода увеличиваются;
- 4) запасы фирм и уровень дохода не меняются.

Правильный ответ: 1.

18. Высокая предельная склонность к сбережению означает, что:

- 1) кривая совокупного спроса более пологая;
- 2) кривая совокупного спроса более крутая;
- 3) кривая совокупного спроса пологая, если MPS больше 0,5;
- 4) кривая совокупного спроса занимает горизонтальное положение.

Правильный ответ: 2.

19. Дефляционный разрыв отражается в:

- 1) недостаточности сбережений;
- 2) дефиците товаров;
- 3) недостаточном спросе;
- 4) недостаточном предложении.

Правильный ответ: 3.

20. Стабилизационная политика...

- 1) нацелена на поддержание объема выпуска на потенциальном уровне и полной занятости ресурсов;
- 2) обычно неэффективна;
- 3) всегда достигает успеха в поддержании объема выпуска на потенциальном уровне и полной занятости ресурсов;
- 4) приносит больше вреда, чем пользы.

Правильный ответ: 1.

21. При полной занятости...

- 1) все трудоспособное население имеет работу;
- 2) существует только естественная безработица;
- 3) все население имеет работу;
- 4) не имеют работы только те, кто не хочет работать по каким-либо личным причинам.

Правильный ответ: 2.

22. В состав фрикционной безработицы не включается:

- 1) парикмахер, уволенный по собственному желанию;
- 2) заболевший на долгий срок учитель;
- 3) студент, окончивший колледж;
- 4) грузчик, нашедший работу, но еще не приступивший к ней.

Правильный ответ: 2.

23. Уровень безработицы в начале года составил 4%. В соответствии с законом Оукена какое из утверждений неверно:

- 1) если уровень безработицы не изменится в течение года, то реальный ВВП увеличится на 3%;
- 2) если уровень безработицы поднимется до 5%, то реальный ВВП увеличится на 1 %;
- 3) если уровень безработица упадет до 2%, реальный ВВП увеличится на 5%;
- 4) если уровень безработицы вырастет на 2%, то реальный ВВП уменьшится на 1%.

Правильный ответ: 3.

24. Естественная безработица включает такие виды безработицы:

- 1) циклическую и структурную;
- 2) фрикционную и структурную;

3) фрикционную и циклическую;

4) циклическую и фактическую.

Правильный ответ: 2.

25. Отставания фактического ВВП от потенциального ВВП вызвано безработицей:

1) циклической;

2) естественной;

3) структурной;

4) фрикционной.

Правильный ответ: 1.

26. При дефляции увеличивается:

1) производство;

2) покупательная способность;

3) занятость;

4) денежная масса.

Правильный ответ: 2.

27. Если рост общего уровня цен вызван ростом цен на энергоносители, то это:

1) инфляция спроса;

2) дефляция;

3) инфляция издержек;

4) эффект Кейнса.

Правильный ответ: 3.

28. Показатель уровня инфляции характеризует:

1) темп роста общего уровня цен;

2) темп прироста общего уровня цен;

3) разницу в уровнях цен данного года и предыдущего года;

4) разницу в темпах роста уровня цен данного года и предыдущего года.

Правильный ответ: 2.

29. Если уровень инфляции составляет 10 % в неделю, то такая инфляция называется:

1) умеренной;

2) галопирующей;

3) высокой;

4) гиперинфляцией.

Правильный ответ: 1.

30. Покупательная способность денег и уровень цен:

1) всегда находятся в обратной зависимости;

2) находятся в прямой зависимости в период спада и в обратной зависимости в период подъема;

3) находятся в прямой, но не пропорциональной зависимости;

4) находятся в прямой и пропорциональной зависимости.

Правильный ответ: 1.

31. Снижение темпа инфляции называется:

1) дефляцией;

2) эффектом Фишера;

3) скачком цен;

4) дезинфляцией.

Правильный ответ: 4.

32. Стагфляция – это сочетание:

- 1) высоких темпов инфляции и высокого уровня безработицы;
- 2) высоких темпов инфляции и низкого уровня безработицы;
- 3) низких темпов инфляции и высокого уровня безработицы;
- 4) низкого темпа инфляции и низкого уровня безработицы.

Правильный ответ: 1.

33. Сочетание инфляции спроса, инфляции издержек и инфляционных ожиданий порождает:

- 1) умеренную инфляцию;
- 2) подавленную инфляцию;
- 3) инфляционную спираль;
- 4) прогнозируемую инфляцию.

Правильный ответ: 3.

34. Кривая Филипса характеризует:

- 1) неравенство в распределении доходов между различными группами населения в условиях инфляции;
- 2) связь между уровнем цен и уровнем безработицы;
- 3) связь между ставкой процента и объемом денежной массы в стране;
- 4) распределение безработных по уровню дохода.

Правильный ответ: 2.

35. Среди перечисленных ниже утверждений определите неверное:

- 1) скорость обращения денег понижается, когда растут инфляционные ожидания;
- 2) инфляция связана с избыточной денежной массой;
- 3) снижение совокупного предложения при неизменном спросе приведет к росту цен;
- 4) инфляция – это косвенное налогообложение населения страны.

Правильный ответ: 1.

36. Укажите правильную последовательность фаз экономического цикла.

- 1) кризис, спад, оживление, подъем;
- 2) подъем, спад, оживление, бум;
- 3) бум, кризис, оживление, подъем;
- 4) оживление, подъем, спад, кризис.

Правильный ответ: 4.

37. Цикл, связанный с периодичностью обновления основного капитала, называется цикл:

- 1) Дж. Китчина;
- 2) К. Маркса;
- 3) С. Кузнеца;
- 4) К. Жугляра.

Правильный ответ: 2.

38. К фазам экономического цикла не относится ...

- 1) спад;
- 2) сжатие;

- 3) подъем;
- 4) стагфляция.

Правильный ответ: 4.

39. Период повышения уровня производства и занятости, вплоть до полной занятости, является фазой экономического цикла, называемой...

- 1) спад;
- 2) депрессия;
- 3) пик;
- 4) оживление.

Правильный ответ: 4.

40. В период подъема всегда наблюдается снижение:

- 1) прибылей фирм;
- 2) трансфертных выплат;
- 3) спроса на труд;
- 4) курса акций на фондовой бирже.

Правильный ответ: 2.

41. Главная цель экономического роста — это увеличение:

- 1) запаса капитала в экономике;
- 2) экономического потенциала страны;
- 3) благосостояния людей;
- 4) величины совокупных сбережений.

Правильный ответ: 3.

42. К источникам экстенсивного пути развития экономической системы относят ...

- 1) увеличение объема факторов производства;
- 2) изобретения и научные разработки;
- 3) новые технологии;
- 4) повышение квалификации работников.

Правильный ответ: 1.

43. Интенсивный тип экономического роста не характеризуется...

- 1) использованием новых средств производства;
- 2) применением в производстве новых технологий;
- 3) повышением квалификации кадров;
- 4) увеличением применяемых материальных ресурсов.

Правильный ответ: 4.

44. Что из ниже перечисленного лучше всего свидетельствует об экономическом развитии?

- 1) сдвиг право кривой совокупного предложения в краткосрочном периоде;
- 2) сдвиг право кривой производственных возможностей;
- 3) сдвиг вправо кривой совокупного спроса;
- 4) сдвиг влево кривой совокупного спроса.

Правильный ответ: 2.

45. Укажите среди перечисленных ниже показателей тот, с помощью которого измеряют экономический рост...

- 1) темп роста реального ВВП;
- 2) темп роста накопления капитала;
- 3) рост органического строения капитала;

4) темп роста номинального ВВП.

Правильный ответ: 1.

46. Действие автоматической налогово-бюджетной (фискальной) политики не связано ...

- 1) с изменением величины совокупных расходов;
- 2) механизмом встроенных стабилизаторов;
- 3) мерами правительства по изменению ставок налогообложения;
- 4) прогрессивной системой налогообложения.

Правильный ответ: 3.

47. Дефицит государственного бюджета можно сократить ...

- 1) сокращением экспорта товаров и услуг;
- 2) увеличением расходной части и уменьшением доходной части государственного бюджета;
- 3) уменьшением государственных расходов;
- 4) увеличением импорта.

Правильный ответ: 3.

48. К мерам сдерживающей фискальной политики относится:

- 1) повышение ставки процента;
- 2) сокращение трансфертных платежей;
- 3) уменьшение предложения денег;
- 4) снижение налогов.

Правильный ответ: 2.

49. Если правительство стремится иметь сбалансированный бюджет ежегодно, то такой бюджет:

- 1) будет сглаживать колебания в рамках экономического цикла;
- 2) будет усиливать колебания в рамках экономического цикла;
- 3) не будет оказывать никакого влияния на объем производства и уровень занятости;
- 4) будет способствовать ослаблению инфляции.

Правильный ответ: 2.

50. Для экономики, находящейся в состоянии спада, наиболее подходящей фискальной политикой является:

- 1) сокращение расходов на оборону и социальные программы;
- 2) повышение налогов и уменьшение расходов для обеспечения сбалансированного бюджета;
- 3) снижение налогов, увеличение расходов и повышение дефицита государственного бюджета;
- 4) увеличение трансфертных платежей.

Правильный ответ: 3.

51. К автоматическим стабилизаторам относятся:

- 1) изменение программ трансфертного типа;
- 2) изменение сбережений населения;
- 3) введение льгот для бизнеса;
- 4) изменение ставок налогообложения.

Правильный ответ: 2.

51. Мультипликатор государственных расходов равен:

- 1) $1/(1 + \text{арс})$;
- 2) $1/\text{mps}$;
- 3) $\text{арс}/(1 - \text{арс})$;
- 4) mps/mpc .

Правильный ответ: 2.

52. К доходам государственного бюджета не относятся:

- 1) средства от приватизации;
- 2) акцизы;
- 3) зарплата госслужащих;
- 4) плата за пользование природными ресурсами.

Правильный ответ: 3.

53. Налоги, которые не зависят от уровня дохода, называются:

- 1) прогрессивными;
- 2) пропорциональными;
- 3) регрессивными;
- 4) аккордными.

Правильный ответ: 4.

54. Величина, которая показывает, какую сумму налога следует выплачивать с каждого рубля доходов, представляет собой:

- 1) среднюю налоговую ставку;
- 2) пропорциональный налог;
- 3) предельную налоговую ставку;
- 4) налог на добавленную стоимость.

Правильный ответ: 1.

55. Если с высоких доходов берется больший процент, чем с низких, то имеет место...

- 1) косвенный налог;
- 2) прогрессивный налог;
- 3) пропорциональный налог;
- 4) регрессивный налог.

Правильный ответ: 2.

56. Если введен пропорциональный налог, то ...

- 1) с каждого дополнительного рубля взимается меньшая часть с ростом доходов;
- 2) происходит то же самое, что и при введении прогрессивного налога;
- 3) с каждого дополнительного рубля с ростом дохода взимается одинаковый процент;
- 4) государство получает одинаковые поступления (в абсолютном выражении) от налогов при всех уровнях доходов.

Правильный ответ: 3.

57. Рост предельной налоговой ставки:

- 1) увеличивает совокупные расходы и абсолютное значение налогового мультипликатора;
- 2) увеличивает совокупные расходы и снижает абсолютное значение налогового мультипликатора;

- 3) снижает совокупные расходы и абсолютное значение налогового мультипликатора;
- 4) снижает совокупные расходы и увеличивает абсолютное значение налогового мультипликатора.

Правильный ответ: 3.

58. Увеличение налоговых поступлений в бюджет, вызванное экономическим бумом, относится к ... налогово-бюджетной политике.

- 1) экспансионистской дискреционной;
- 2) экспансионистской автоматической;
- 3) рестриктивной дискреционной;
- 4) рестриктивной автоматической.

Правильный ответ: 2.

59. Кривая Лаффера отражает зависимость между ставкой налога и:

- 1) уровнем деловой активности;
- 2) уровнем совокупного дохода;
- 3) величиной налоговых поступлений в бюджет;
- 4) величиной потенциального ВВП.

Правильный ответ: 3.

60. Трансакционный спрос на деньги зависит ...

- 1) от величины номинального ВВП;
- 2) ставки процента и ВВП;
- 3) ставки процента;
- 4) устройства банковской системы.

Правильный ответ: 1.

61. Центральный банк страны не выполняет функцию ...

- 1) по кредитованию коммерческих банков;
- 2) проведению внешнеэкономической политики;
- 3) эмиссии денег;
- 4) проведению кредитно-денежной политики.

Правильный ответ: 2.

62. Депозиты...

- 1) представляют собой отношение суммы вкладов к сумме выданных кредитов;
- 2) могут являться элементом регулирования банковской системы, защищающим вкладчиков от потерь при банкротстве банков;
- 3) могут являться основной сферой приложения капитала пенсионных фондов;
- 4) могут составлять основную часть ресурсов коммерческих банков.

Правильный ответ: 4.

63. В денежный агрегат M2 не включаются:

- 1) срочные депозиты;
- 2) дорожные чеки;
- 3) сберегательные счета;
- 4) государственные долгосрочные облигации.

Правильный ответ: 4.

64. Закон денежного обращения отражает формула...

- 1) $M=V/(P*Q)$;

2) $M=(V*Q)/P$;

3) $M=(P*Q)/V$;

4) $M=(P*V)/Q$.

Правильный ответ: 3.

65. Предложение денег в общем виде можно определить как:

1) сумму резервов коммерческих банков и наличности вне банковской системы;

2) сумму наличности и депозитов;

3) разность депозитов коммерческих банков и их резервов;

4) сумму депозитов и резервов коммерческих банков.

Правильный ответ: 2.

66. Способность коммерческого банка создавать деньги зависит от:

1) скорости обращения денег;

2) темпов денежной эмиссии;

3) склонности населения хранить деньги в банке;

4) величины денежной массы.

Правильный ответ: 3.

67. Под предпочтением ликвидности в экономической теории понимается...

1) сильное желание быстро накопить определенную сумму;

2) более сильное желание обладать деньгами по сравнению с желанием владеть другими, менее ликвидными благами;

3) желание вложить деньги в недвижимость;

4) желание поменять бумажные деньги на золотые слитки.

Правильный ответ: 2.

68. Снижение центральным банком учетной ставки процента приводит ...

1) к сдерживанию роста денежной массы;

2) сдерживанию экономического роста;

3) увеличению банковской процентной ставки;

4) росту денежной массы.

Правильный ответ: 4.

69. К инструментам денежно-кредитной политики относится ...

1) регулирование ставки рефинансирования (учетной);

2) государственные расходы;

3) изменение ставки налогов;

4) денежная масса.

Правильный ответ: 1.

70. Снижение Центральным банком нормы обязательных резервов увеличит предложение денег за счет:

1) уменьшения резервов коммерческих банков;

2) увеличения банковского мультипликатора;

3) уменьшения учетной ставки процента;

4) увеличения рыночной ставки процента.

Правильный ответ: 2.

71. Если центральный банк или Министерство финансов продает на открытом рынке дополнительное количество государственных ценных бумаг, то они преследуют цель ...

- 1) сделать кредит более доступным;
- 2) снизить учетную ставку;
- 3) увеличить объем инвестиций;
- 4) уменьшить общую массу денег в обращении.

Правильный ответ: 4.

72. Если в экономике инфляция, то Центральный банк должен:

- 1) увеличить налоги;
- 2) продать государственные ценные бумаги на открытом рынке;
- 3) сократить государственные закупки;
- 4) уменьшить социальные трансфертные выплаты.

Правильный ответ: 2.

73. Рост коэффициента Джини свидетельствует ...

- 1) о приближении кривой Лоренца к биссектрисе;
- 2) экономическом росте;
- 3) усилении дифференциации доходов в обществе;
- 4) уменьшении дифференциации доходов в обществе.

Правильный ответ: 3.

74. Если правительство вводит прогрессивное налогообложение на доходы физических лиц, то кривая Лоренца сдвигается...

- 1) влево, уменьшая неравенство в обществе;
- 2) влево, увеличивая неравенство в обществе;
- 3) вправо, увеличивая неравенство в обществе;
- 4) вправо, уменьшая неравенство в обществе.

Правильный ответ: 1.

75. Теория _____ утверждает, что страны стремятся экспортировать товары, в производстве которых они более интенсивно используют относительно избыточные факторы производства

- 1) абсолютного преимущества;
- 2) относительного преимущества;
- 3) теорема Хекшера-Олина;
- 4) конкурентных преимуществ М. Портера.

Правильный ответ: 3.

76. В счет движения капитала включаются:

- 1) экспорт товаров;
- 2) трансферты;
- 3) финансовые приобретения иностранцами отечественных активов;
- 4) доходы на иностранные инвестиции.

Правильный ответ: 3.

77. Если житель России покупает облигацию государственного казначейства США за 10 тыс. долл., то эта операция отражается в платежном балансе США как...

- 1) уменьшение актива по финансовому счету;
- 2) уменьшение актива по текущему счету;
- 3) увеличение актива по финансовому счету;
- 4) увеличение актива по текущему счету.

Правильный ответ: 3.

78. К мерам государственного протекционизма относится...

- 1) полная отмена таможенных пошлин на импортируемые товары;
- 2) введение таможенных пошлин на импортируемые товары;
- 3) введение налоговых льгот для филиалов зарубежных компаний;
- 4) отмена любых ограничений на экспорт товаров.

Правильный ответ: 2.

79. Если правительству страны нужна иностранная валюта для оплаты импорта, то оно может...

- 1) занять валюту в центральном банке;
- 2) покупать иностранную валюту на валютных рынках;
- 3) сократить госзакупки и перенаправить средства на оплату импорта;
- 4) стимулировать производство и экспорт товаров.

Правильный ответ: 4.

80. Удешевление национальной валюты означает, что...

- 1) импортируемые в эту страну товары дешевеют для населения страны;
- 2) на зарубежных товарных рынках национальная валюта страны обладает большей покупательной способностью;
- 3) экспорт из этой страны становится менее дорогим для иностранцев;
- 4) экспорт из этой страны становится более дорогим для иностранцев.

Правильный ответ: 3.

Вариативные задания

1. (выберите варианты согласно тексту задания)

Установите соответствие между экономическими агентами, участвующими в кругообороте продуктов и доходов, и их ролью.

- А) домашнее хозяйство;
- Б) фирмы;
- В) государство;
- Г) иностранный сектор.

- 1) производят для продажи товары и услуги;
- 2) импортируют товары;
- 3) предъявляют спрос на товары и услуги;
- 4) взимает налоги с частного сектора.

Правильный ответ: А-3, Б-1, В-4, Г-2.

2. (выберите несколько вариантов ответа)

К элементам утечек в экономике можно отнести:

- 1) налоги;
- 2) трансферты;
- 3) сбережения;
- 4) инвестиции.

Правильный ответ: 1, 2.

3. (выберите несколько вариантов ответа)

В качестве инъекций в экономике выступают:

- 1) налоги;
- 2) чистый экспорт;
- 3) инвестиции;
- 4) трансферты.

Правильный ответ: 3, 4.

4. (выберите несколько вариантов ответа)

При расчёте ВВП по расходам суммируются следующие показатели...

- 1) рентные платежи;
- 2) косвенные налоги на бизнес;
- 3) расходы государства на покупку производственных ресурсов;
- 4) приобретение предпринимателем оборудования.

Правильный ответ: 3,4.

5. (вставьте слово)

Если из национального дохода вычесть налоги на прибыль корпораций, нераспределенную прибыль и взносы на социальное страхование, а затем добавить чистые трансфертные платежи, то полученная сумма – это _____.

Правильный ответ: личный доход.

7. (выберите варианты согласно тексту задания)

Установите соответствие между понятиями и определениями:

А - валовой внутренний продукт

Б - потребительские расходы

В - амортизация

Г - чистые инвестиции

- 1) затраты на вновь произведенные средства производства (машины, станки, оборудование, здания), предназначенные для производственного процесса и пополнения товарно-материальных запасов;
- 2) расходы домохозяйств, направляемые на покупку предметов потребления и услуг;
- 3) общая величина инвестиций за минусом потребленного капитала;
- 4) рыночная стоимость всей произведенной продукции на территории страны, без учета трансфертов

Правильный ответ: А-4, Б-2, В-1, Г-3

8. (выберите несколько вариантов ответа)

Примером трансфертных платежей служит:

- 1) заработная плата;
- 2) пенсия;
- 3) премия;
- 4) пособие по безработице.

Правильный ответ: 2, 4.

9. (выберите варианты согласно тексту задания)

Отрицательный наклон кривой совокупного спроса объясняется действием эффекта процентной ставки (эффект Кейнса). Установите правильную последовательность эффекта процентной ставки.

- 1) повышение ставки процента;
- 2) сокращение совокупного спроса;
- 3) сокращение инвестиций;
- 4) рост уровня цен.

Правильный ответ: 4, 1, 3, 2.

10. (выберите варианты согласно тексту задания)

Установите соответствие между факторами:

А - факторы совокупного спроса

Б - факторы совокупного предложения

- 1) рост ставок подоходного налога;
- 2) увеличение предложения денег в экономике;
- 3) появление новых технологий;
- 4) рост цен на энергоносители.

Правильный ответ: А-1,2, Б- 3,4

11. (выберите варианты согласно тексту задания)

Установите правильную последовательность результатов решения домохозяйств увеличить потребительские расходы для случая, когда равновесие совокупного спроса (AD) и совокупного предложения (AS) достигается на кейнсианском отрезке кривой AS.

- 1) совокупный спрос увеличится;
- 2) реальный объем национального производства возрастет;
- 3) уровень цен не изменяется;
- 4) кривая AD сдвинется вправо.

Правильный ответ: 1, 4, 2, 3.

12. (выберите несколько вариантов ответа)

Кривая совокупного спроса сдвинется вправо, если:

- 1) государство повысит ставку подоходного налога;
- 2) Правительство увеличило расходы на адресную поддержку малоимущих слоев населения;
- 3) Центральный банк уменьшит ставку процента;
- 4) открытие новых месторождений привело к снижению цен на нефть.

Правильный ответ: 2, 3.

13. (выберите несколько вариантов ответа)

В кейнсианской модели потребления с ростом доходов...

- 1) потребление увеличивается, но более медленными темпами, чем растут доходы;
- 2) потребление и сбережение увеличиваются одинаковыми темпами;
- 3) потребление увеличивается, а сбережения уменьшаются;
- 4) сбережение увеличивается, но более быстрыми темпами, чем растут доходы.

Правильный ответ: 1, 4.

14. (выберите несколько вариантов ответа)

Какие положения соответствуют кейнсианской модели:

- 1) кривая совокупного предложения горизонтальна;
- 2) изменение уровня государственных расходов и налогов может влиять на величину ВВП;
- 3) экономика способна к саморегулированию;
- 4) сбережения и инвестиции выравниваются посредством изменения ставки процента.

Правильный ответ: 1,2.

15. (выберите варианты согласно тексту задания)

Определите соответствие между терминами и их содержанием...

А - равновесный доход

Б - инфляционный разрыв

В - рецессионный разрыв

- 1) величина, на которую должен возрасти совокупный спрос (совокупные расходы), чтобы повысить равновесный ВВП до неинфляционного уровня полной занятости;
 - 2) величина, на которую должны сократиться совокупные расходы, чтобы снизить равновесный ВВП до неинфляционного уровня полной занятости;
 - 3) непредусмотренные изменения инвестиций в товарно-материальные запасы, функционирующие как выравнивающий механизм, который приводит в соответствие фактические величины сбережений и инвестиций и устанавливает макроэкономическое равновесие;
 - 4) общий объем произведенных конечных товаров и услуг равен общему объему реализованных товаров и услуг.
- Правильный ответ: А-4, Б-2, В-1.

16. (выберите варианты согласно тексту задания)

Установите правильную последовательность результатов решения Центрального банка увеличить предложение денег для случая, когда равновесие совокупного спроса (AD) и совокупного предложения (AS) достигается на классическом отрезке кривой AS.

- 1) совокупный спрос увеличится;
 - 2) реальный объем национального производства не изменится;
 - 3) уровень цен возрастет;
 - 4) кривая AD сдвинется вправо.
- Правильный ответ: 1, 4, 3, 2.

17. (выберите варианты согласно тексту задания)

Установите соответствие между формами и инструментами государственного регулирования:

- А) административное;
- Б) прямое экономическое;
- В) косвенное экономическое.

- 1) для стимулирования предпринимательства государство снизило налог на прибыль до 20 %;
- 2) для осуществления деятельности, связанной с производством и реализацией этилового спирта, требуется лицензия;
- 3) правительство приняло решение увеличить размер минимального пособия по безработице до 850 руб.

Правильный ответ: А-2, Б-3, В-1.

18. (выберите несколько вариантов ответа)

К причинам инфляции не относится...

- 1) эмиссия денег;
- 2) рост государственных расходов в ВВП и, как следствие, дефицит государственного бюджета;
- 3) рост объема производства;
- 4) мобильность рабочей силы.

Правильный ответ: 3, 4.

19. (выберите варианты согласно тексту задания)

Установите соответствие между различными видами инфляции и формами их проявления.

- А) галопирующая инфляция;
- Б) инфляция предложения;

В) подавленная (скрытая) инфляция;

Г) неожиданная инфляция.

1) тарифы на электроэнергию повысились на 6,7 %;

2) в стране введены дополнительные талоны на покупку мяса;

3) цены в стране выросли на 12,3 %;

4) при заявленной правительством инфляции в 3,5 % фактически она составила 5,2 %.

Правильный ответ: А-3, Б-1, В-2, Г-4.

20. (выберите несколько вариантов ответа)

Инфляция издержек графически выразится ...

1) в сдвиге кривой совокупного предложения влево;

2) установлении нового равновесия при меньшем объеме производства;

3) сдвиге кривой совокупного предложения вправо;

4) установлении нового равновесия при большем объеме производства.

Правильный ответ: 1, 2.

21. (выберите варианты согласно тексту задания)

В стране существует галопирующая инфляция, правительство и центральный банк проводят политику ее сдерживания. Установите соответствие инструментов налогово-бюджетной политики и кредитно-денежной политики этой цели.

А) налогово-бюджетная политика;

Б) кредитно-денежная политика.

1) снижение нормы обязательных резервов;

2) продажа государственных облигаций;

3) сокращение государственных расходов;

4) снижение налоговых ставок.

Правильный ответ: А-3, Б-2.

22. (выберите варианты согласно тексту задания)

Определите соответствие между описываемыми индивидами и категориями, которые они составляют:

А) трудоспособное население, не желающее иметь работу;

Б) трудоспособное население, не имеющее работу, но активно ее ищущее;

В) трудоспособное население, имеющее работу.

1) безработные;

2) занятые;

3) не входящие в рабочую силу.

Правильный ответ: А-3, Б-1, В-2.

23. (выберите варианты согласно тексту задания)

Установите соответствие между видами безработицы и отдельными ее проявлениями.

А) фрикционная безработица;

Б) структурная безработица;

В) циклическая безработица.

1) каменщик А. Орлов стал безработным в связи с банкротством его строительной организации;

2) инженер Н. Сидоров был уволен в связи с конверсией предприятия;

3) В. Кузнецов уволился с предприятия в связи с достижением пенсионного возраста;

4) слесарь А. Иванов уволился с работы, поскольку ему летом администрация предприятия не предоставила отпуск.
Правильный ответ: А-4, Б-2, В-1.

24. (выберите варианты согласно тексту задания)

Каким будет влияние на уровень инфляции и уровень безработицы увеличение совокупного предложения в краткосрочном периоде?

Инфляция _____, безработица _____. (запишите слова последовательно друг за другом).

Правильный ответ: увеличится, сократится.

25. (выберите варианты согласно тексту задания)

Расположите циклы в порядке возрастания их продолжительности.

- 1) цикл Кузнеца;
- 2) цикл Тоффлера;
- 3) цикл Кондратьева;
- 4) цикл Китчина.

Правильный ответ: 4, 1, 3, 2.

26. (выберите несколько вариантов ответа)

Фаза экономического цикла «кризис» характеризуется...

- 1) падением ставок ссудного процента;
- 2) ростом занятости;
- 3) перепроизводством товаров;
- 4) падением производства.

Правильный ответ: 1, 4.

27. (выберите варианты согласно тексту задания)

В стране существует рецессия, правительство и центральный банк проводят политику увеличения занятости. Установите соответствие инструментов налогово-бюджетной политики и кредитно-денежной политики этой цели.

- А) налогово-бюджетная политика;
Б) кредитно-денежная политика.
- 1) снижение налоговых ставок;
 - 2) снижение нормы обязательных резервов;
 - 3) повышение ставки рефинансирования (учетной ставки);
 - 4) сокращение государственных расходов.

Правильный ответ: А-1, Б-2.

28. (выберите варианты согласно тексту задания)

Определите соответствие между терминами и их содержанием...

- А) экономический рост;
Б) экстенсивный тип роста;
В) факторы экономического роста;
Г) темп прироста ВВП.
- 1) использование большего количества факторов производства при сохранении его прежней технологической основы;
 - 2) определяется отношением $(ВВП_t \text{ текущего года} - ВВП_{t-1} \text{ предыдущего года})$ к $ВВП_{t-1} \text{ предыдущего года}$, умноженному на 100 %;
 - 3) те явления и процессы, которые определяют возможности увеличения реального объема производства;
 - 4) долговременная тенденция к увеличению реального объема производства.

Правильный ответ: А-4, Б-1, В-3, Г-2.

29. (выберите несколько вариантов ответа)

При дискреционной бюджетно-налоговой политике ...

- 1) действуют встроенные стабилизаторы;
- 2) возникает циклический дефицит (профицит);
- 3) бюджетный дефицит (профицит) возникает в результате действий правительства;
- 4) правительство регулирует налоги для обеспечения полной занятости.

Правильный ответ: 3, 4.

30. (выберите варианты согласно тексту задания)

Установите правильную последовательность результатов увеличения государственных закупок товаров и услуг, если первоначально государственный бюджет был сбалансирован.

- 1) образование дефицита бюджета на величину, меньшую роста государственных закупок;
- 2) рост объемов производства;
- 3) увеличение совокупного спроса;
- 4) увеличение налоговых поступлений в государственный бюджет.

Правильный ответ: 3, 2, 4, 1.

31. (выберите варианты согласно тексту задания)

Установите правильную последовательность результатов проведения экспансионистской фискальной (налогово-бюджетной) политики в закрытой экономике.

- 1) увеличение совокупного спроса;
- 2) увеличение объемов национального производства;
- 3) снижение ставки налога с дохода физического лица;
- 4) увеличение потребительских расходов.

Правильный ответ: 3, 4, 1, 2.

32. (выберите несколько вариантов ответа)

Различие между денежными агрегатами заключается ...

- 1) в различной степени ликвидности;
- 2) разной скорости их обращения;
- 3) различной степени доходности;
- 4) выполняемых ими функциях.

Правильный ответ: 1, 3.

33. (выберите варианты согласно тексту задания)

Расставьте активы по степени убывания их ликвидности.

- 1) наличные деньги;
- 2) акции;
- 3) срочные депозиты;
- 4) земля.

Правильный ответ: 1, 3, 2, 4.

34. (выберите несколько вариантов ответа)

К активным операциям коммерческих банков относятся...

- 1) получение кредитов и займов от других юридических лиц;
- 2) депозитные операции;

- 3) учетно-ссудные операции;
 - 4) фондовые операции с ценными бумагами.
- Правильный ответ: 2, 4.

35. (выберите варианты согласно тексту задания)

Установите правильную последовательность результатов проведения политики дешевых денег:

- 1) увеличение инвестиций;
- 2) увеличение реального объема национального производства;
- 3) центральный банк снижает ставку рефинансирования (учетную), что ведет к увеличению предложения денег;
- 4) снижение процентной ставки.

Правильный ответ: 3, 4, 1, 2.

36. (выберите несколько вариантов ответа)

При проведении стимулирующей денежно-кредитной политики....

- 1) снижается курс национальной валюты;
- 2) увеличивается процентная ставка;
- 3) повышается курс национальной валюты;
- 4) увеличивается денежная масса в обращении.

Правильный ответ: 1, 4.

37. (выберите варианты согласно тексту задания)

Установите соответствие инструментов денежно-кредитной политики

- А) политика «дешевых» денег
Б) политика «дорогих денег
- 1) повышение учетной ставки процента;
 - 2) снижение нормы обязательных резервов;
 - 3) покупка государственных ценных бумаг на открытом рынке;
 - 4) продажа государственных ценных бумаг на открытом рынке;

Правильный ответ: А-2, 3, Б-1,4.

38. (выберите варианты согласно тексту задания)

Установите соответствие между уровнями жизни населения:

- А) рациональное потребление по научно обоснованным нормам, что обеспечивает человеку восстановление его физических и интеллектуальных сил;
Б) минимально допустимый по биологическим критериям набор минимальных благ и услуг, который позволяет поддерживать лишь жизнедеятельность человека;
В) потребление благ на уровне сохранения работоспособности как низшей границы воспроизводства рабочей силы;
Г) пользование благами, обеспечивающими всестороннее развитие человека.

- 1) достаток;
- 2) нормальный уровень;
- 3) бедность;
- 4) нищета.

Правильный ответ: А-2, Б-4, В-3, Г-1.

39. (выберите варианты согласно тексту задания)

Установите соответствие между видом и способом взимания таможенного тарифа

- А) адвалорный тариф;
Б) специфический тариф;
В) комбинированный тариф;

Г) альтернативный тариф.

- 1) применяется согласно решению таможенных органов адвалорная или специфическая ставка;
- 2) одновременно взимаемые адвалорные и специфические ставки;
- 3) ставка таможенной пошлины, взимаемая с единицы веса, объема, длины и т.д.;
- 4) пошлина, начисляемая в проценте к таможенной стоимости товара.

Правильный ответ: А-4, Б-3, В-2, Г-1.

40. (выберите несколько вариантов ответа)

Импортные пошлины по своей сути являются:

- 1) специальным налогом на отечественных производителей;
- 2) субсидией отечественным производителям;
- 3) субсидией зарубежным производителям;
- 4) налогом на отечественных потребителей.

Правильный ответ: 2, 4.

Тестовые задачи

1. В текущем году номинальный ВВП страны увеличился по сравнению с предшествующим годом на 500 млн. ден. ед. и составил 3000 млн ден. ед. Если дефлятор ВВП равен 1,25, то ...

- 1) номинальный ВВП увеличился на 25 %;
- 2) реальный ВВП снизился на 4 %;
- 3) реальный ВВП увеличился на 20 %;
- 4) инфляция увеличилась на 20 %.

Правильный ответ: 2.

2. Если индекс потребительских цен в базисном году составил 5 %, а в отчетном году 8 %, то темп инфляции равен ... (%).

Правильный ответ: 2,9.

3. Экономика изначально находится в состоянии полной занятости. Уравнение кривой совокупного спроса в этой экономике имело вид (млрд. долл.): $Y = 3360 - 300P$. В результате резкого увеличения цен на ресурсы уровень цен стал равен 1,6. Потенциальный ВНП равен 3000 млрд. долл. Тогда объем выпуска в результате шока в краткосрочном периоде составит.... млрд. долл.

Правильный ответ: 2880.

4. В прошлом году в стране располагаемый доход домохозяйств составлял 100 тыс. ден. ед., на покупку товаров и услуг они потратили 90 тыс. ден. ед.. Если в текущем году эти показатели составили соответственно 120 тыс. ден. ед. и 106 тыс. ден. ед., то предельная склонность к потреблению равна ...

- 1) 0,8;
- 2) 0,85;
- 3) 0,83;
- 4) 0,94.

Правильный ответ: 1.

5. Если уравнение сбережений имеет вид $S = -20 + 0,25Y$ (где Y – совокупный объем производства и доходов), то при уменьшении налогов на 200 млн руб. равновесный ВВП увеличится на ___ млн руб.

Правильный ответ: 600.

6. При росте доходов домохозяйств с 30 тыс. руб. до 50 тыс. руб. и увеличении потребления на 15 тыс. руб. мультипликатор автономных расходов будет равен...

1) 4; 2) 3; 3) 5; 4) 10.

Правильный ответ: 1.

7. Допустим, уровень цен стабилен и равен единице. Совокупный выпуск равен 2400, а потенциальный составляет 2500. Государственные закупки составляют 600, налоговая функция имеет вид $T_x=100+0,1Y$, трансферты равны 140, расходы на обслуживание государственного долга составляют 60. Определите фактическое состояние бюджета.

Правильный ответ: -460.

8. Правительство получило займ на сумму 2 млн ден. ед. под 10 % годовых. Эти средства будут направлены на финансирование проекта, который ежегодно будет приносить прирост ВВП в размере 0,6 млн ден. ед. Страна погасит долг через ...

1) 5 лет; 2) 8 лет; 3) 16 лет; 4) 10 лет.

Правильный ответ: 1.

9. Для преодоления рецессии в 100 млрд ден. ед. при предельной склонности к потреблению $MPC=0,8$, правительство должно увеличить государственные закупки товаров и услуг на _____ млрд ден. ед.

Правильный ответ: 20.

10. Если при неизменной ставке процента реальный доход возрастет на 5 %, а уровень цен - на 6 %, то денежная масса в год увеличится на _____ %.

Правильный ответ: 11,3.

11. Если естественный уровень безработицы — 5 %, количество фрикционных безработных — 4 млн. человек, структурных — 3 млн. человек, а циклических — 2,8 млн. человек, то общий уровень безработицы равен:

1) 7%; 2) 7,8%; 3) 9%; 4) 9,8%.

Правильный ответ: 1.

12. Уровень фактической безработицы в стране составил 7 %, а ее естественный уровень 5 %. Если фактический объем ВВП равен 820 млрд евро, а коэффициент Оукена равен 3, тогда величина потенциального ВВП составит _____ млрд евро.

Правильный ответ: 872,3.

13. Для преодоления рецессии в 100 млрд ден. ед. при предельной склонности к потреблению $MPC=0,8$, правительство должно увеличить государственные закупки товаров и услуг на _____ млрд ден. ед.

1) 40; 2) 100; 3) 80; 4) 20.

Правильный ответ: 4.

14. Согласно "правилу 70", если доход растет темпом 5 % в год, он удвоится приблизительно через:

1) 5 лет; 2) 10 лет; 3) 14 лет; 4) 20 лет.

Правильный ответ: 3.

15. Если предельная склонность к депонированию равна 0,2, а норма обязательного резервирования 10 %, то увеличение денежной базы на 10 млрд ден. ед. приведет к увеличению предложения денег на _____ млрд ден. ед.

Правильный ответ: 40.

16. В экономике уровень цен стабилен и равен 2, выпуск в текущих ценах составляет 3450, номинальное предложение денег 1900, реальный спрос на деньги задается уравнением $(\frac{M}{P})^D = 2/3 * Y + 100 - 25r$, где r – процентная ставка, измеряемая в процентах. Первоначальное значение равновесной ставки процент составит ___%.

Правильный ответ: 12.

17. Фактические резервы банка составляют 72 млн. долл., а избыточные резервы 4 % от депозитов, норма обязательных резервов 20 %. Какова величина обязательных резервов?

Правильный ответ: 60.

18. Экономика страны характеризуется показателями: сальдо баланса торговли товарами составляет (-110) млрд долл., сальдо баланса товаров и услуг (-112) млрд долл., сальдо текущего счета (-105) млрд долл., сальдо счета капитала и финансовых инструментов +110 млрд долл. В этом случае изменение официальных валютных резервов ЦБ составит...

- 1) +5; 2) -10; 3) -5; 4) -2.

Правильный ответ: 1.

19. Ожидаемый темп инфляции в стране Альфа равен 9 %, в стране Бета – 5 %. В стране Альфа ставка процента равна 12 %. Какова должна быть ставка процента в стране Бета, чтобы между странами не было перелива капиталов?

- 1) 7 %; 2) 8 %; 3) 21 %; 4) 4 %.

Правильный ответ: 2.

20. Курсовая стоимость евро на 1.06.2014 г. составляла 49 руб., а доллара – 35 руб. Сколько долларов можно было купить на 1 евро?

Правильный ответ: 1,4.

ИСТОРИЯ ЭКОНОМИЧЕСКИХ УЧЕНИЙ

(семестр: 1, промежуточная аттестация: экзамен)

Тесты с одним ответом

1. Законы Хаммурапи были направлены:

- 1) на ограничение ссудного процента;
- 2) на ограничение долгового рабства;
- 3) на устранение социального неравенства;
- 4) на сохранение социальной стабильности в обществе.

Правильный ответ: 2.

2. «Земледелие имеет преимущество перед ремеслом и торговлей. Оно обеспечивает всем необходимым и учит справедливости, так как дает больше тому, кто усерднее трудится». Автором данного высказывания является

- 1) Ксенофонт;
- 2) Платон;
- 3) Аристотель;
- 4) Катон.

Правильный ответ: 1.

3. Кому принадлежит точка зрения о делении всей хозяйственной деятельности на экономику и хрематистику:

- 1) Ксенофонт;
- 2) Платон;
- 3) Аристотель;
- 4) Катон.

Правильный ответ: 3.

4. Аристотель относит к сфере хрематистики:

- 1) земледелие;
- 2) ремесло;
- 3) ростовщичество и торгово-посреднические операции;
- 4) мелкую торговлю.

Правильный ответ: 3.

5. Этот римский автор рекомендует производить все в рамках своего хозяйства; выделять самые доходные отрасли для специализации. Для получения прибыли рекомендует выжидать высоких цен:

- 1) Катон;
- 2) Варрон;
- 3) Колумелла;
- 4) Цицерон.

Правильный ответ: 1.

6. В соответствии с экономическими воззрениями Аристотеля и Ф. Аквинского деньги – это:

- 1) результат соглашения между людьми;
- 2) единственное проявление богатства человека и государства;
- 3) техническое средство, облегчающее обмен;
- 4) стихийно возникший товар.

Правильный ответ: 1.

7. Приоритетным методом экономического анализа меркантилизма является:

- 1) эмпирический метод;
- 2) каузальный метод;
- 3) функциональный метод;
- 4) исторический метод.

Правильный ответ: 1.

8. Для меркантилизма характерно все перечисленное, кроме:

- 1) рассматривает деньги как основную форму богатства;
- 2) источник богатства видит в сфере производства материальных благ;
- 3) рекомендует политику протекционизма в торговле и промышленности;
- 4) богатство страны рассматривает как богатство государственной казны.

Правильный ответ: 2.

9. Что из перечисленного НЕ относится к позднему меркантилизму:

- 1) форма богатства – деньги и товарные блага, создаваемые в стране;
- 2) источник богатства – торговля и активный торговый баланс;
- 3) избыток денег в стране рассматривается как негативный фактор экономики;
- 4) политика протекционизма, прежде всего, экспортных отраслей.

Правильный ответ: 1.

10. В соответствии с меркантилистской концепцией источником денежного богатства является:

- 1) насильственное завоевание внешних рынков;
- 2) неограниченная свобода предпринимательской деятельности;
- 3) превышение импорта над экспортом;
- 4) превышение экспорта над импортом.

Правильный ответ: 4.

11. Каковы рекомендации Т. Мэна для протекционистской политики Англии в 17 в.:

- 1) запреты на вывоз денег из страны для накопления денежного богатства;
- 2) создание казенных мануфактур для производства экспортных товаров;
- 3) снижение пошлин на ввозимое сырье;
- 4) увеличение пошлин на экспорт товаров.

Правильный ответ: 3.

12. Автором термина «политическая экономия» является:

- 1) Аристотель;
- 2) Ф. Аквинский;
- 3) А. Монкретьен;
- 4) А. Смит.

Правильный ответ: 3.

13. Выразители экономической мысли дорыночной эпохи идеализировали:

- 1) денежное хозяйство;
- 2) натурально-хозяйственные отношения;
- 3) крупную торговлю;
- 4) ростовщические операции.

Правильный ответ: 2.

14. Завершающим этапом эпохи экономических учений дорыночной экономики явился этап:

- 1) меркантилизма;
- 2) физиократического учения;
- 3) смитианского экономического учения;
- 4) реформации.

Правильный ответ: 1.

15. Этап идеализации принципов «чистой» экономической науки имел место в период:

- 1) древнего мира;
- 2) средневековья;
- 3) свободного рынка;
- 4) регулируемой рыночной экономики.

Правильный ответ: 2.

16. По предложенной Ф. Кенэ классификации фермеры представляют:

- 1) производительный класс;
- 2) класс собственников земли;
- 3) бесплодный класс;
- 4) класс капиталистов.

Правильный ответ: 1.

17. Согласно учению Ф. Кенэ о «чистом продукте» последний создается:

- 1) в торговле;
- 2) в промышленности;
- 3) в банковской сфере;
- 4) в сельскохозяйственном производстве.

Правильный ответ: 4.

18. Первым автором теории воспроизводства и первым, кто подразделял капитал на основной и оборотный, а труд – на производительный и непроизводительный, является:

- 1) У. Петти;
- 2) Ф. Кенэ;
- 3) А. Смит;
- 4) А. Тюрго.

Правильный ответ: 2.

19. А. Тюрго единственным источником всякого богатства считает труд:

- 1) торговца;
- 2) земледельца (фермера);
- 3) ремесленника;
- 4) ростовщика.

Правильный ответ: 2.

20. Предметом изучения классической политической экономии является:

- 1) сфера обращения;
- 2) сфера материального производства;
- 3) сфера сельскохозяйственного производства;
- 5) совокупность экономических и неэкономических факторов

Правильный ответ: 2.

21. В классической политической экономии приоритетным методом экономического анализа является:

- 1) эмпирический метод;
- 2) каузальный метод;
- 3) функциональный метод;
- 4) исторический метод.

Правильный ответ: 2.

22. Какое утверждение НЕ относится ко взглядам У. Петти:

- 1) стоимость товаров определяется затратами труда при добыче серебра;
- 2) рост количества денег в стране ведет к росту цен товаров;
- 3) прибыль создается в торговле за счет продажи товаров по более высокой цене;
- 4) заработная плата определяется минимумом средств существования рабочего.

Правильный ответ: 3.

23. Категорию «деньги» У. Петти рассматривает как сторонник:

- 1) номиналистической теории денег;
- 2) металлической теории денег;
- 3) количественной теории денег;
- 4) системы биметаллизма.

Правильный ответ: 3.

24. У. Петти и П. Буагильбер – родоначальники теории стоимости, определяемой:

- 1) затратами труда (трудовая теория);
- 2) производственными издержками (теория издержек);
- 3) предельной полезностью;
- 4) на основе дифференциации продукта.

Правильный ответ: 1.

25. В соответствии с классической политической экономией деньги – это:

- 1) искусственное изобретение людей;
- 2) важнейший фактор экономического роста;
- 3) техническое орудие, вещь, облегчающая обмен;
- 4) эквивалент богатства.

Правильный ответ: 3.

26. Согласно классической политической экономии заработная плата как доход рабочего тяготеет:

- 1) к физиологическому минимуму;
- 2) к прожиточному минимуму;
- 3) к максимально возможному уровню;
- 4) к оптимальному уровню.

Правильный ответ: 2.

27. «Невидимая рука» А. Смита – это:

- 1) механизм государственного управления экономикой;
- 2) действие объективных экономических законов;
- 3) механизм хозяйствования, обусловленный божественным провидением;
- 4) взаимодействие законов природы и экономики.

Правильный ответ: 2.

28. Согласно методологической позиции А. Смита частный интерес:

- 1) не отделим от общего интереса;
- 2) стоит выше общественного;
- 3) вторичен по отношению к общественному;
- 4) развивает худшие качества человека.

Правильный ответ: 2.

29. В структуре торговли на первое место А. Смитом поставлена:

- 1) внутренняя торговля;
- 2) внешняя торговля;
- 3) транзитная торговля;
- 4) мелкая торговля.

Правильный ответ: 1.

30. Согласно А. Смигу, в каждом развитом обществе стоимость товаров обусловлена:

- 1) затратами труда;
- 2) затратами труда и капитала;
- 3) суммой доходов;
- 4) предельной полезностью;

Правильный ответ: 3.

31. В структуре капитала А. Смит выделяет следующие части:

- 1) первоначальные и ежегодные авансы;
- 2) основной и оборотный капитал;
- 3) постоянный и переменный капитал;
- 4) текущие и предстоящие расходы.

Правильный ответ: 2.

32. Что характерно для теоретической концепции А. Смита:

- 1) человек сознательно стремится к достижению интересов общества;
- 2) стремление к личной выгоде исключает достижение интересов общества;
- 3) природное свойство человека – эгоизм, ведет к росту богатства общества;
- 4) необходим единый координирующий центр, чтобы направить деятельность частных лиц к достижению интересов общества.

Правильный ответ: 3.

33. К методологическим принципам исследования А. Смита относятся все, кроме:

- 1) склонность людей к обмену;
- 2) рациональное поведение субъектов;
- 3) разделение труда;
- 4) богатство государства - основа богатства индивидов.

Правильный ответ: 4.

33. Стоимость по издержкам в теории А. Смита определяется:

- 1) количеством рабочего времени на производство товара;
- 2) затратами труда на создание товара;
- 3) выплатами на заработную плату, ренту и прибыль;
- 4) затратами на оплату труда рабочего.

Правильный ответ: 3.

34. Что НЕ относится к функциям государства в теории А. Смита:

- 1) защита внешних границ;
- 2) обеспечение правопорядка внутри страны;
- 3) поддержка убыточных предприятий и занятости;
- 4) защита конкуренции.

Правильный ответ: 3.

35. В области внешней торговли А. Смит выдвигает принцип:

- 1) протекционизма, в форме установления пошлин на ввоз товаров;
- 2) свободной торговли между странами и покупку наиболее дешевых товаров;
- 3) поощрение ввоза сырья и запрет на ввоз готовых изделий;
- 4) поощрение в форме премий за вывоз готовых товаров.

Правильный ответ: 2.

36. При определении стоимости Д. Рикардо придерживается:

- 1) трудовой теории;
- 2) теории издержек;
- 3) теории полезности;
- 4) теории предельной производительности.

Правильный ответ: 1.

37. По мнению Д. Рикардо, зарплата имеет тенденцию к снижению, так как:

- 1) предприниматели занижают цену труда рабочих;

- 2) высокие темпы рождаемости порождают избыточное предложение труда;
- 3) машины и механизмы вытесняют труд рабочих;
- 4) доля живого труда в производимом продукте постоянно снижается.

Правильный ответ: 2.

38. Назовите по Рикардо главную задачу политической экономии:

- 1) исследование потребностей человека;
- 2) исследовать законы производства богатства общества;
- 3) изучать законы распределения созданного продукта между классами;
- 4) изучать законы спроса и предложения.

Правильный ответ: 3.

39. Теория реализации Сэя означает:

- 1) полная реализация продукта возможна только для отдельного предприятия.
- 2) возможно частичное перепроизводство, но не общее;
- 3) деньги служат для накопления, поэтому исключают полную реализацию.
- 4) полная реализация общественного продукта невозможна.

Правильный ответ: 2.

40. Что НЕ относится к основным постулатам «закона рынков» Ж.Б. Сэя:

- 1) спрос создает соответствующий ему уровень предложения;
- 2) предложение создает соответствующий ему спрос;
- 3) цены, заработная плата и процентная ставка эластичны и подвижны;
- 4) деньги нейтральны.

Правильный ответ: 1.

41. По Мальтусу, избежать последствий закона народонаселения можно, если:

- 1) ограничить рост населения;
- 2) увеличить производство продовольствия;
- 3) увеличить помощь бедным;
- 4) повысить заработную плату.

Правильный ответ: 1.

42. Единственным из представителей классической политической экономии, который характеризует категорию «капитал» как средство эксплуатации рабочего и как самовозрастающую стоимость:

- 1) А. Смит;
- 2) Д. Рикардо;
- 3) Ж.Б. Сэй;
- 4) К. Маркс.

Правильный ответ: 4.

43. В концепции реформ Дж. С. Милля рекомендуется:

- 1) изменить законы производства;
- 2) изменить законы распределения;
- 3) уничтожить наемный труд при помощи кооперативной ассоциации;
- 4) ниспровергнуть систему частной собственности.

Правильный ответ: 3.

44. Под прибавочной стоимостью К. Маркс понимает:

- 1) стоимость продукта неоплаченного труда рабочих;

- 2) полную стоимость продукта, созданного рабочими в течение всего рабочего времени;
- 3) стоимость продукта, необходимого для воспроизводства рабочей силы;
- 4) ту часть созданного рабочим продукта, которая снова возвращается в производство.

Правильный ответ: 1.

45. Под капиталом как экономической категорией К. Маркс понимает:

- 1) один из трех факторов производства;
- 2) производительное благо;
- 3) стоимость, приносящую прибавочную стоимость;
- 4) запас вещественных предметов, необходимых для производства.

Правильный ответ: 3.

46. В теории воспроизводства К. Маркса обосновываются такие положения, как:

- 1) тождественность ценности «годового продукта» и создаваемых за год доходов;
- 2) различия простого и расширенного типов воспроизводства;
- 3) несостоятельность доктрин экономических кризисов недопотребления;
- 4) случайный характер экономических кризисов при капитализме.

Правильный ответ: 2.

47. В концепции К. Маркса конкретный труд создает

- 1) стоимость;
- 2) потребительную стоимость;
- 3) прибавочную стоимость;
- 4) прибыль.

Правильный ответ: 2.

48. Экономисты-романтики выдвигали реформаторские концепции, в которых обосновывается целесообразность приоритетного развития:

- 1) фабрично-заводского производства
- 2) фермерского хозяйства
- 3) мелкого товарного производства
- 4) мануфактурного производства

Правильный ответ: 3.

49. Причиной минимизации заработной платы рабочих С. Сисмонди считает:

- 1) низкий уровень разделения труда в обществе;
- 2) избыточное предложение труда из-за высоких темпов рождаемости;
- 3) вытеснение труда рабочих машинами и механизмами;
- 4) существующие в обществе традиции и обычаи;

Правильный ответ: 3.

50. Согласно социалистам-утопистам приоритетное значение в экономике должна иметь собственность:

- 1) частная;
- 2) общенародная;
- 3) кооперативная;
- 4) акционерная.

Правильный ответ: 2.

51. Какова должна быть роль государства в экономике с точки зрения Сисмонди:

- 1) регулировать свободную конкуренцию;
 - 2) обеспечить свободу торговли;
 - 3) не вмешиваться в экономическую жизнь и деятельность субъектов;
 - 4) управлять производством и распределением в интересах мелкого производства.
- Правильный ответ: 4.

52. Основатели «истории народного хозяйства» как новой отрасли знаний – это представители:

- 1) старой исторической школы;
- 2) новой исторической школы;
- 3) новейшей исторической школы;
- 4) классической школы.

Правильный ответ: 2.

53. Историческая школа Германии:

- 1) выступает за принцип экономического либерализма;
- 2) признает универсальность экономических законов для разных стран;
- 3) признает зависимость экономического развития нации от традиций и национальной культуры;
- 4) признает метод логической абстракции классической политэкономии.

Правильный ответ: 3.

54. Маржинализм базируется на исследовании:

- 1) суммарных экономических величин;
- 2) средних экономических величин;
- 3) предельных экономических величин;
- 4) макроэкономических величин.

Правильный ответ: 3.

55. Среди авторов периода «маржинальной революции» родоначальником современного макроэкономического моделирования принято считать:

- 1) Л. Вальраса;
- 2) У. Джевонса;
- 3) А. Маршалла;
- 4) В. Парето.

Правильный ответ: 1.

56. Термин А. Маршалла «репрезентативная фирма» характеризует разновидность фирмы:

- 1) мелкой;
- 2) специализированной;
- 3) средней;
- 4) крупной.

Правильный ответ: 3.

57. Цена товара А. Маршаллом характеризуется на основе:

- 1) выявления точки пересечения кривых спроса и предложения;
- 2) трудовой теории;
- 3) теории предельной полезности;
- 4) теории предельных издержек;

Правильный ответ: 1.

58. Автором учения о статике и динамике и теории предельной производительности является:

- 1) У. Джевонс;
- 2) Л. Вальрас;
- 3) Дж.Б. Кларк;
- 4) А. Маршалл.

Правильный ответ: 3.

59. Критерием достижения общего экономического равновесия, по мысли В. Парето, следует считать:

- 1) измерение соотношения предпочтений конкретных индивидов;
- 2) максимизацию полезности;
- 3) выявление предельной полезности;
- 4) равенство доходов потребителей благ.

Правильный ответ: 1.

60. Психологическую теорию экономического развития разработал:

- 1) Дж. Гелбрэйт;
- 2) Т. Веблен;
- 3) У. Митчелл;
- 4) Дж. Коммонс.

Правильный ответ: 2.

61. Что из перечисленного не являлось объектом исследований Дж. Коммонса:

- 1) юридические отношения;
- 2) титул собственности;
- 3) престижное поведение;
- 4) социальный конфликт.

Правильный ответ: 2.

62. По мнению Р. Коуза, причиной образования фирмы является стремление:

- 1) уменьшить конкуренцию;
- 2) увеличить производство и прибыль;
- 3) снизить трансакционные издержки;
- 4) улучшать технологию и качество.

Правильный ответ: 3.

63. С чем связывает Э. Чемберлин возникновение монополии:

- 1) с наличием товаров-субститутов (заменителей);
- 2) с дифференциацией продукта;
- 3) с крупными объемами производства;
- 4) с государственными лицензиями.

Правильный ответ: 2.

64. Основу методологии исследования Дж.М. Кейнса составляют:

- 1) приоритет микроэкономического анализа;
- 2) приверженность «закону рынков» Сэя;
- 3) концепция «эффективного спроса»;
- 4) концепция полной занятости.

Правильный ответ: 3.

65. К рекомендациям Кейнса по поддержанию «эффективного спроса» НЕ относится:

- 1) сокращение финансирования общественных работ;
- 2) рост потребительского и производительного спроса;
- 3) создание дополнительных рабочих мест;
- 4) понижение центральным банком учетной ставки процента.

Правильный ответ: 1.

66. По мнению Дж.Кейнса нестабильность инвестиций определена...

- 1) необъяснимыми животными инстинктами предпринимателей;
- 2) повышением предельной склонности к потреблению;
- 3) формированием «праздного класса»;
- 4) циклическим характером развития экономики.

Правильный ответ: 4.

67. В соответствии с «основным психологическим законом» Дж.М. Кейнса с ростом доходов темпы прироста потребления:

- 1) остаются на прежнем уровне;
- 2) увеличиваются в геометрической прогрессии;
- 3) увеличиваются в арифметической прогрессии;
- 4) увеличиваются, но не в той же мере, что и доходы.

Правильный ответ: 4.

68. Кто не относится к последователям Кейнса:

- 1) Р. Харрод;
- 2) Домар;
- 3) Р. Кан;
- 4) Э. Хансен.

Правильный ответ: 3.

69. Гарантированный рост – это понятие из модели

- 1) Р. Солоу;
- 2) Р.Харрода;
- 3) Е.Домара;
- 4) В.Леонтьева.

Правильный ответ: 2.

70. Неолиберальное направление в форме «ордолиберализма» возникло в:

- 1) США;
- 2) Германия;
- 3) Франция;
- 4) Англия.

Правильный ответ: 2.

71. Неоклассическую концепцию экономического роста характеризует след особенность:

- 1) основным инструментом является производственная функция;
- 2) основным инструментом является принцип мультипликатора-акселератора;
- 3) экономический рост рассматривается с точки зрения факторов спроса;
- 4) экономический рост рассматривается сточки зрения факторов предложения;

Правильный ответ: 2.

72. Термин «социальное рыночное хозяйство» впервые применил;

- 1) Дж.М. Кейнс;
- 2) А. Мюллер-Армак;
- 3) М. Фридмен;
- 4) П. Самуэльсон.

Правильный ответ: 2.

73. Что из нижеперечисленного присуще Ф.Хайеку?

- 1) взаимосвязь макро и микро экономического анализа;
- 2) идея подсчета необходимых для обращения количество денег на основе корректных статистических материалов;
- 3) создание модели социально-ориентированного рынка;
- 4) либерализация экономики.

Правильный ответ: 1.

74. Назовите определяющий фактор ежегодного предложения денег, согласно концепции Фридмена:

- 1) темп ожидаемой инфляции;
- 2) темп роста доходов населения;
- 3) среднегодовой темп роста ВВП;
- 4) темп роста занятости.

Правильный ответ: 3.

75. Чем объясняет М. Фридмен нестабильность в экономике:

- 1) объективными факторами, присущими капитализму;
- 2) недостаточным регулированием экономики;
- 3) некомпетентным вмешательством государства в экономику;
- 4) отсутствием протекционизма во внешней политике.

Правильный ответ: 3.

76. Каковы рекомендации в области налоговой реформы, предлагаемые сторонниками теории «экономики предложения»:

- 1) повышение налогообложения со всех видов доходов;
- 2) понижение ставки налогов с предпринимателей;
- 3) повышение налогов на предпринимателей;
- 4) отмена налогов с предпринимателей.

Правильный ответ: 2.

77. Укажите позиции, которые отстаивают в своем учении сторонники экономики предложения:

- 1) превышение доходной части бюджета над расходной;
- 2) превышение расходной части бюджета над доходной;
- 3) бюджет должен быть сбалансированным;
- 4) центрально-управляемое хозяйство – естественный вариант экономики.

Правильный ответ: 3.

78. Какое из перечисленных положений теории рациональных ожиданий относится к модели адаптивных ожиданий?

- 1) предвидение экономических субъектов строятся на основе умения анализировать информацию;
- 2) если наблюдается рост цен, то следует предположить, что производителям нужно расширить объемы продаж, а потребителям делать запасы;

- 3) рыночная система высококонкурентна;
- 4) механизм регуляции рынка (гибкие цены, зарплата, процент) способен быстро предоставить информацию.

Правильный ответ: 2.

79. Какой российский экономист разработал теорию «длинных волн» в экономике:

- 1) В. Немчинов;
- 2) Н. Кондратьев;
- 3) В. Новожилов;
- 4) Л. Канторович.

Правильный ответ: 2.

80. Основоположителем линейного программирования является:

- 1) Л. Канторович;
- 2) Г. Фельдман;
- 3) В. Новожилов;
- 4) В. Леонтьев.

Правильный ответ: 1.

81. Показатель уровня инфляции характеризует:

- 1) темп роста общего уровня цен;
- 2) темп прироста общего уровня цен;
- 3) разницу в уровнях цен данного года и предыдущего года;
- 4) разницу в темпах роста уровня цен данного года и предыдущего года.

Правильный ответ: 2.

Многовариантные тесты

1. Согласно концепции «справедливой цены» Ф. Аквинского в основе стоимости (ценности) товара лежит:

- 1) нравственный принцип;
- 2) затратный принцип;
- 3) морально-этический принцип;
- 4) принцип предельного анализа.

Правильный ответ: 2, 3.

2. Что характерно для экономической политики Ж.Б. Кольбера во Франции в 17 в.:

- 1) политика протекционизма по отношению к сельскому хозяйству;
- 2) политика активного денежного баланса;
- 3) снижение налогов на крестьянские хозяйства для поддержки этой отрасли;
- 4) создание королевских мануфактур по производству предметов роскоши.

Правильный ответ: 2, 4.

3. Категорию «рента» Д. Рикардо трактует в следующих вариантах:

- 1) как доход с земли;
- 2) как прибыль фермера;
- 3) как цену земли;
- 4) как «свободный дар земли».

Правильный ответ: 1, 4.

4. Тенденцию нормы прибыли к понижению, согласно Д. Рикардо, порождают следующие причины:

- 1) снижение темпов народонаселения;
 - 2) снижение относительного уровня «рыночной цены труда»;
 - 3) рост относительного уровня «рыночной цены труда»;
 - 4) рост дороговизны продуктов земли из-за постоянного снижения ее плодородия.
- Правильный ответ: 3, 4.

5. Основными постулатами «закона рынков» Ж.Б. Сэя являются:
- 1) спрос создает соответствующий ему уровень предложения;
 - 2) предложение создает соответствующий ему спрос;
 - 3) деньги как важнейший самостоятельный фактор воспроизводственного процесса;
 - 4) цены, заработная плата и процентная ставка совершенно гибки, подвижны.
- Правильный ответ: 2, 4.

6. Согласно теории народонаселения Т. Мальтуса главными причинами бедности являются:
- 1) несовершенство социального законодательства;
 - 2) постоянно высокие темпы роста численности населения;
 - 3) «закон убывающего плодородия почвы»;
 - 4) чрезмерно высокие темпы научно-технического прогресса.
- Правильный ответ: 2, 3.

7. По мысли Т. Мальтуса, «третьи лица» в воспроизводственном процессе проявляют себя как:
- 1) производительная часть общества;
 - 2) непроизводительная часть общества;
 - 3) фактор, содействующий созданию и реализации общественного продукта;
 - 4) фактор, сдерживающий полное использование капитала.
- Правильный ответ: 2, 3.

8. Первыми из авторов классической политической экономии обратились к рассмотрению теоретико-методологических социальных проблем
- 1) Д. Рикардо;
 - 2) Т. Мальтус;
 - 3) Дж.С. Милль;
 - 4) К. Маркс.
- Правильный ответ: 3, 4.

9. В концепции реформ Дж.С. Милля рекомендуется осуществить такие мероприятия, как:
- 1) изменить законы производства;
 - 2) изменить законы распределения;
 - 3) ограничить право наследования;
 - 4) ниспровергнуть систему частной собственности.
- Правильный ответ: 2, 3.

10. Какие из ниженазванных причин порождают, по мнению К. Маркса, тенденцию нормы прибыли к понижению:
- 1) перелив капитала из одного занятия в другое;
 - 2) рост дороговизны продуктов земли из-за снижения ее плодородия;
 - 3) рост относительного уровня заработной платы рабочих;
 - 4) уменьшение в структуре капитала доли переменного капитала.

Правильный ответ: 1, 4.

11. Какими из перечисленных вариантов положений руководствуется К. Маркс, если допустить, что прибавочная стоимость создается:

- 1) трудом, капиталом и землей;
- 2) неоплаченным трудом производительных рабочих;
- 3) постоянным капиталом;
- 4) переменным капиталом.

Правильный ответ: 2, 4.

12. В теории воспроизводства К. Маркса обосновываются такие положения, как:

- 1) циклический характер экономического развития при капитализме;
- 2) нециклический характер экономического развития при капитализме;
- 3) различия простого и расширенного типов воспроизводства;
- 4) правомерность доктрин экономических кризисов недопотребления.

Правильный ответ: 1, 3.

13. Из числа ниженазванных непосредственно П. Прудону принадлежат идеи о целесообразности:

- 1) ведущей роли в экономике общенародной собственности;
- 2) организации банков народа;
- 3) упразднения денег и создания конституированной стоимости;
- 4) предпочтения функционального метода анализу каузальному.

Правильный ответ: 2, 3.

14. Из ниженазванных этапов в эволюции «капитализма» Дж. Коммонс выделяет следующие:

- 1) капитализм свободной конкуренции;
- 2) денежное хозяйство;
- 3) финансовый капитализм;
- 4) кредитное хозяйство;

Правильный ответ: 1, 3.

15. Что из перечисленного относится к кейнсианской теории

- 1) наличие механизма саморегулирования рыночной экономики;
- 2) признается существование вынужденной безработицы;
- 3) предложение рождает спрос;
- 4) жесткость цен.

Правильный ответ: 2, 4.

16. Неолиберализм в отличие от кейнсианства предполагает: сложный

- 1) государственные меры по инвестированию убыточных и низкорентабельных отраслей экономики;
- 2) либерализацию экономики;
- 3) рост объемов правительственных заказов, закупок и займов;
- 4) свободное ценообразование.

Правильный ответ: 2, 4.

17. Фрайбургская школа неолиберализма в концепции социального рыночного хозяйства придерживается принципов:

- 1) конкуренция везде, где возможно, регулирование — там, где необходимо;
- 2) функционирование «свободного рыночного хозяйства»;

- 3) синтез между свободным и «социально обязательным общественным строем»;
4) концентрация власти и коллективизм.
Правильный ответ: 1, 3.

18. Лидер Чикагской школы неолиберализма М. Фридмен в своей концепции государственного регулирования экономики основополагающими считает принципы:

- 1) приоритетности неденежных факторов;
- 2) приоритетности денежных факторов;
- 3) стабильности «кривой Филлипса»;
- 4) нестабильности «кривой Филлипса».

Правильный ответ: 2, 4.

19. Из числа названных авторов нобелевскими лауреатами по экономике являются:

- 1) Дж.М. Кейнс;
- 2) В.В. Леонтьев;
- 3) Э. Чемберлин;
- 4) П. Самуэльсон.

Правильный ответ: 2, 4.

20. Выберите представителей старой исторической школы:

- 1) Г. Шмоллер;
- 2) В. Рошер;
- 3) Б. Гильдебранд;
- 3) М. Вебер.

Правильный ответ: 2, 3.

21. Представителями австрийской школы маржинализма являются:

- 1) К. Менгер;
- 2) А. Маршалл;
- 3) А. Пигу;
- 4) О. Бем-Баверк.

Правильный ответ: 1, 4.

22. К народникам в России можно отнести:

- 1) Н.Г. Чернышевский;
- 2) П.Л. Лавров;
- 3) М.А. Бакунин;
- 4) Г.В. Плеханов

Правильный ответ: 2,3 .

23. Экономико-математическое направление экономической науки в России представляли:

- 1) Н.Д. Кондратьев;
- 2) Е.Е. Слуцкий;
- 3) В.В. Леонтьев;
- 4) Г.А. Фельдман.

Правильный ответ: 2, 4.

24. Расставьте имена ученых представителей классической политической экономии в хронологической последовательности возникновения теорий

- 1) А. Смит;

- 2) Дж. Милль;
- 3) Т. Мальтус;
- 4) Д. Рикардо.

Правильный ответ: 1, 3, 4, 2.

25. Установите соответствие между периодами развития меркантилизма и именами представителей школы

- А) ранний меркантилизм
 - Б) поздний меркантилизм
- 1) Т. Ман;
 - 2) А. Монкретьен;
 - 3) У. Стаффорд;
 - 4) Г. Скаруффи.

Правильный ответ: А -3, 4, Б -1, 2.

26. Установите соответствие между названиями произведений и авторами

- А) Экономические таблицы;
 - Б) Капитал;
 - В) Трактат политической экономии;
 - Г) Трактат о налогах и сборах.
- 1) К. Маркс;
 - 2) У. Петти;
 - 3) Д. Рикардо;
 - 4) Ф. Кенэ;
 - 5) Ж-Б.Сэй.

Правильный ответ: А-4, Б-1, В-5, Г-2.

27. Установите соответствие между представителем экономической школы и экономическим понятием

- А) Дж. Кейнс;
 - Б) А. Смит;
 - В) А. Монкретьен;
 - Г) М. Фридмен.
- 1) «экономический человек»;
 - 2) «денежное правило»;
 - 3) политическая экономия;
 - 4) «эффективный спрос»;
 - 5) экономика.

Правильный ответ: А-4, Б-1, В-3, Г-2.

28. Установите соответствие между названиями произведений и авторами

- А) Политическая арифметика;
 - Б) Исследование математических принципов теории богатства;
 - В) Система логики;
 - Г) Философия богатства.
- 1) О. Курно;
 - 2) Дж. Кларк;
 - 3) У. Петти;
 - 4) Дж. Милль.

Правильный ответ: А-3, Б-1, В-4, Г-2.

29. Установите соответствие между представителем экономической школы и экономическим понятием

- А) К. Маркс;
 - Б) А. Маршалл;
 - В) В. Зомбарт;
 - Г) Ф. Хайек.
- 1) спонтанный порядок;
 - 2) квазирента;
 - 3) общественная формация;
 - 4) справедливая цена;
 - 5) экономическая система

Правильный ответ: А-3, Б-2, В-5, Г-1.

30. Установите соответствие между представителем экономической школы и базовыми теориями

- А) Теория размещения;
 - Б) Теория вменения;
 - В) Теория прибавочной стоимости;
 - Г) Теория адаптивных ожиданий.
- 1) Ф. Визер;
 - 2) Дж. Мут;
 - 3) М. Фридман;
 - 4) К. Маркс;
 - 5) И. Тюнен.

Правильный ответ: А -5, Б - 1, В - 4, Г-3.

31. К представителям меркантилизма в России можно отнести:

- 1) А.Н. Радищев;
- 2) В.Н. Татищев;
- 3) И.И. Посошков;
- 4) Н.Х. Бунге.

Правильный ответ: 2, 3.

32. Установите соответствие между экономическими школами и их представителями:

- А) либеральное направление;
 - Б) революционное направление;
 - В) революционно-демократическое направление;
 - И) русская историческая школа.
- 1) П.И. Пестель;
 - 2) М.М. Сперанский;
 - 3) А.И. Чупров;
 - 4) А. И. Герцен.

Правильный ответ: А-2, Б -1, В - 4, Г-3.

33. Установите соответствие между высказыванием и ее автором:

- А) без развития нет предпринимательской прибыли, без последней нет развития;
 - Б) всякий расточитель - враг общества, всякий бережливый человек - благодетель;
 - В) главная гарантия свободы – это собственность;
 - Г) действительными хозяевами рыночной экономики являются потребители.
- 1) А. Смит;

- 2) И. Шумпетер;
- 3) Л. Мизес;
- 4) Ф. Хайек.

Правильный ответ: А-2, Б-1, В-4, Г-3.

34. Установите последовательность влияния политики дешевых денег на экономику в условиях жестких цен с точки зрения кейнсианской теории:

- 1) сдвиг линии совокупных расходов вправо;
- 2) цены не изменяются;
- 3) увеличиваются потребительские расходы и инвестиции;
- 4) объем производства растет.

Правильный ответ: 3, 1, 4, 2.

35. Установите последовательность увеличения государственных расходов на экономику в условиях гибких цен с точки зрения кейнсианской теории :

- 1) цены увеличиваются;
- 2) сдвиг линии совокупных расходов вправо;
- 3) увеличиваются автономные расходы;
- 4) объем производства растет.

Правильный ответ: 3, 2, 4, 1.

36. Установите хронологическую последовательность возникновения школ

- 1) институционализм;
- 2) историческая школа;
- 3) неолиберализм;
- 4) «экономика предложения».

Правильный ответ: 2, 1, 3, 4.

37. Установите хронологическую последовательность возникновения школ

- 1) монетаризм;
- 2) маржинализм;
- 3) меркантилизм;
- 4) Кейнсианство.

Правильный ответ: 3, 2, 4, 1.

38. С точки зрения неоклассической теории, если государство увеличит количество денег в экономике то это приведет... (установите последовательность):

- 1) увеличение совокупных расходов;
- 2) рост издержек производства;
- 3) рост цен;
- 4) краткосрочный рост предложения;
- 5) восстановление объема выпуска на потенциальном уровне.

Правильный ответ: 1, 4, 2, 3, 5.

39. Установите соответствие структуры и содержания основных томов «Капитала» к. Маркса

- А) 1 том;
- Б) 2 том;
- В) 3 том;
- Г) 4 том.

- 1) капиталистическое производство;
- 2) характеристика капитал и воспроизводство;

- 3) накопление капитала;
 4) история развития экономической мысли.
 Правильный ответ: А-3, Б-2, В-1, Г-4.

40. Теория общественного благосостояния была разработана...

- 1) А. Маршалл;
 2) В. Парето;
 3) А. Пигу;
 4) К. Менгер.

Правильный ответ: 2, 3.

Задачи

1. Если капитал авансированный равен 300 ден. единицам, норма эксплуатации 200%, а органическое строение капитала - 2:1, то в соответствии с учением К. Маркса величина валового продукта при простом воспроизводстве составит _____ ден. ед.

Правильный ответ: 500.

2. Если капитал авансированный равен 300 ден. единицам, норма эксплуатации 200%, а соотношение техники к живой рабочей силе 2:1, то, согласно расчетам К.Маркса, за один производственный цикл будет создана _____ ден. ед. прибыли.

Правильный ответ: 200.

3. Функция спроса на некоторый товар равна $Q_d = 100 - P$, а функция предложения составляет $Q_s = 2P - 50$, где P – цена в рублях за штуку, а величина спроса Q_d и предложения Q_s - в тысячах штук. Основываясь на теорию спроса и предложения, найти равновесную цену, равновесное количество и выручку.

Правильный ответ: $P=50, Q=50, TR=2500$.

4. Кривые спроса и предложения на товар А заданы формулами: $Q_d = 100 - P$ и $Q_s = 2P - 50$, где P – цена в рублях за штуку, а величина спроса Q_d и предложения Q_s - в тысячах штук. Основываясь на теорию А. Маршалла, определите ренту покупателя и ренту продавца.

Правильный ответ: 1250 и 625.

5. Используя второй закон Госсена решите задачу.

Допустим, что общая полезность от потребления отдельно слив и винограда у Павла изменяется следующим образом:

Количество, кг	0,5	1,0	1,5	2	2,5
Общая полезность слив, ютилей	8	15	20	23	25
Общая полезность винограда, ютилей	15	29	42	54	65

Сколько слив и винограда купит за неделю Павел, если цена слив - 4 ден.ед. за килограмм, цена винограда - 12 ден.ед. за килограмм, а сумма, предназначенная для приобретения фруктов, - 12 ден.ед. в неделю?

Правильный ответ: 1,5 и 0,5.

6. Основываясь на положения кардиналистской теории полезности решите следующую задачу: потребитель тратит 20 ден.ед. в день на апельсины и яблоки.

Предельная полезность яблок для него равна $(20 - 3x)$, где x – количество яблок, в штуках. Предельная полезность апельсинов равна $(40 - 5y)$, где y – количество апельсинов, в штуках. Цена одного яблока составляет 1 р., цена одного апельсина – 5 р. Какое количество яблок и апельсинов купит рациональный потребитель?
Правильный ответ: 5 и 3.

7. Для производства 40 единиц продукта фирма использует 48 единиц труда и 12 единиц капитала. Основываясь на положения неоклассической теории производства определите, какова будет предельная производительность капитала, если предельная производительность труда равна 0,5 при постоянной отдаче от масштаба?
Правильный ответ: 2.

8. Производственная функция фирмы имеет вид: $Q(x, y) = 5xy$. Цена единицы ресурса ($x = 10$ р.), единица ресурса ($y = 20$ р.). Фирма располагает денежными средствами в размере 40 тыс. р. Основываясь на положения неоклассической теории производства определите, определите максимально возможный объем производства.
Правильный ответ: 10000000.

9. Фермер может выращивать на своем участке земли в среднем 400 т картофеля в год. Цена одного килограмма картофеля из года в год одна и та же 0,2 дол. Банковский процент устойчиво держится на уровне 10%. Какова равновыгодная для продавца и покупателя цена этого участка земли (цена земли), если затраты на выращивание, сбор и реализацию картофеля оцениваются в 50 тыс. дол. в год?
Правильный ответ: 300.

10. В соответствии с формулой И. Фишера, темп инфляции в первом полугодии составил 10 %, а за второе полугодие уровень цен сократился на 10 %. Тогда темп инфляции за год составил ... %
Правильный ответ: -1

11. За два года (2008-й и 2009-й) покупательная способность денег снизилась на 10 %. В начале 2010 года, предполагая, что в нем уровень инфляции будет таким же, как в 2009-м, коммерческий банк выдает кредит сроком на один год с расчетом получить реально 10 % годовых. Используя уравнение И. Фишера, определите номинальную ставку процента (i), по которой был выдан кредит.
Правильный ответ: 21.

12. Реальный объем ВВП увеличился за год на 4%, предложение денег – на 1 %. Основываясь на классическое уравнение обмена определите, на сколько процентов при этом изменилась скорость обращения денег.
Правильный ответ: не изменилась или 0.

13. В прошлом году реальный ВВП (Y) был равен 3000 млрд. руб., а денежная масса (M) 600 млрд. руб. Скорость обращения денег (V) составила 5 оборотов в год. В текущем году реальный ВВП (Y) вырос на 100 млрд. руб., а денежная масса (M) на 200 млрд. руб. Каким был темп инфляции, если скорость обращения денег не изменилась?
Правильный ответ: 29 %.

14. В соответствии с кейнсианской теорией, если предельная склонность к потреблению составляет 0,85, то мультипликатор автономных расходов составит _____

Правильный ответ: 4.

15. Если доходы потребителей увеличиваются с 30000 ден. ед. до 35000 ден. ед., а возрастут на 4000 ден. ед., то предельная склонность к сбережению составляет ____.

Правильный ответ: 0,2.

16. При увеличении инвестиций на 20 млрд. руб. и предельной склонности к потреблению 0,8, объем производства увеличится на _____ млрд. руб.

Правильный ответ: 100.

17. Пусть в рамках модели кейнсианского креста экономика описывается следующим образом: $C = 20 + 0,75(Y - T)$, $I = 380$, $G = 400$, $T = 0,2Y$. Тогда при данных параметрах равновесный объем выпуска составит _____.

Правильный ответ: 2000.

18. Центральный банк купил у населения государственные ценные бумаги на сумму 100 млн д.ед., которое оно перевело в депозиты в коммерческих банках. Норма обязательного резервирования 20 %. В экономике страны используются безналичные деньги. В результате такой операции Центрального банка предложение денег...

Правильный ответ: увеличится на 500 млн. д.ед.

19. Уровень фактической безработицы в государстве составляет 9 %, фактически произведенный валовой внутренний продукт был равен 1200 ден.ед. Рассчитайте объем максимально возможного потенциального валового внутреннего продукта, если коэффициент Оукена составляет 2.

Правильный ответ: 1272.

20. Производственная функция экономики страны записывается формулой $Y = A * K^{0,4} * N^{0,6}$, где A – общая производительность факторов производства. Основываясь на положения неоклассической теории экономического роста, определите темпы роста экономики, если капитал растет с темпом 3 %, занятые – 2 % в год, а общая производительность факторов с темпом 1,5 % в год.

Правильный ответ: увеличится на 3,9 %.

ОПК-2 Способен осуществлять сбор, обработку и статистический анализ данных, необходимых для решения поставленных экономических задач

ОПК-2.1 Знает: методы и технологии сбора, обработки и статистического анализа данных, необходимых для решения поставленных экономических задач

ОПК-2.2 Умеет: осуществлять сбор, анализ и обработку данных, необходимых для решения профессиональных задач

ОПК-2.3 Имеет практический опыт: сбора, обработки и статистического анализа данных, необходимых для решения поставленных экономических задач

БУХГАЛТЕРСКИЙ УЧЕТ И АНАЛИЗ

(семестр: 3-4, промежуточная аттестация: зачет, экзамен)

Тип заданий: выбор одного правильного варианта из предложенных вариантов ответов

1. К количественным показателям работы промышленного предприятия относится

- 1) количество заготовленных производственных запасов, объем выработанной готовой продукции, объем реализованной продукции, количество товаров, отгруженных покупателям
- 2) объем заготовленных производственных запасов, объем выработанной готовой продукции, себестоимость готовой продукции
- 3) объем розничного товарооборота, количество заготовленных производственных запасов, объем выработанной готовой продукции, объем реализации
- 4) себестоимость готовой продукции, объем реализованной продукции, прибыль, объем выработанной готовой продукции

Правильный Ответ: 3

2. Определение производственной фактической себестоимости выпущенной готовой продукции (выполненных работ, услуг) — затраты в незавершенное производство на ...

- 1) конец месяца плюс затраты за месяц и минус затраты в незавершенное производство на начало месяца
- 2) начало месяца плюс затраты за месяц и минус затраты в незавершенное производство на конец месяца
- 3) начало месяца плюс затраты в незавершенное производство на конец месяца минус затраты за месяц
- 4) начало месяца минус затраты в незавершенное производство на конец месяца

Правильный Ответ: 2

3. Транспортно-заготовительные расходы в процессе заготовления – это ...

- 1) покупная стоимость приобретенных материалов плюс расходы по их доставке, погрузке
- 2) потери материалов в пути в результате естественной убыли
- 3) покупная стоимость приобретенных материалов
- 4) затраты по доставке материалов от поставщика железнодорожным, водным и автомобильным транспортом, по их погрузке и выгрузке, потери материалов в пути в результате естественной убыли, наценки снабженческо-сбытовых организаций, расходы по содержанию заготовительных контор в местах заготовки материалов

Правильный Ответ: 4

4. Сводным показателем, характеризующим финансовый результат деятельности организации, является ... прибыль.

- 1) чистая
- 2) нераспределенная
- 3) валовая
- 4) налогооблагаемая

Правильный Ответ: 2

5. Учетная политика формируется путём ...

- 1) выбора методов ведения бухгалтерского учета
- 2) выбора способов ведения бухгалтерского учета из нескольких, определенных стандартами
- 3) выбора учетных регистров
- 4) пересмотра Плана счетов бухгалтерского учета

Правильный Ответ: 2

6. В активе баланса показывается (ются) ...

- 1) Текущие активы и прибыль
- 2) Капитал и обязательства
- 3) Средства, имущество организации и дебиторская задолженность
- 4) Имущество и капитал

Ответ: 3

7. ... утверждает формы первичных документов.

- 1) Министерство по налогам и сборам
- 2) Правительство РФ
- 3) Комитет по статистике РФ
- 4) Минфин РФ

Правильный Ответ: 4

8. Валюта баланса – это ...

- 1) остаток денежных средств на валютном счете организации
- 2) разность между полученной и израсходованной валютой
- 3) наличие валюты в кассе организации
- 4) итоговая сумма по балансовым статьям актива или пассива

Правильный Ответ: 4

9. Итог актива баланса ...

- 1) быть меньше итога пассива баланса
- 2) быть больше итога пассива баланса
- 3) должен равняться итогу пассива баланса
- 4) не должен равняться итогу пассива баланса

Правильный Ответ: 3

10. Бухгалтерский баланс – это ...

- 1) способ обобщенного отражения и экономической группировки имущества организации в денежной оценке по видам и источникам их образования на определенную дату
- 2) способ расчета показателей, характеризующих ход и результаты хозяйственных процессов
- 3) таблица двухсторонней формы, правая сторона которой называется пассивом и показывает виды имущества и средств организации, а левая – активом и отражает источники образования этого имущества
- 4) таблица двухсторонней формы, правая сторона которой называется дебетом, а левая – кредитом

Правильный Ответ: 1

11. Левая часть бухгалтерского баланса называется ...

- 1) кредитом
- 2) пассивом
- 3) дебетом
- 4) активом

Правильный Ответ: 4

12. Прибыль отражается в ... баланса.

- 1) пассиве
- 2) VI разделе
- 3) активе
- 4) валюте

Правильный Ответ: 1

13. Основной элемент баланса

- 1) Статья
- 2) Счет

- 3) Раздел
- 4) Валюта

Правильный Ответ: 1

14. Равенство актива и пассива баланса обусловлено ...

- 1) обобщением хозяйственных средств в денежном измерителе
- 2) двойственным отражением хозяйственных средств организации
- 3) правилом двойной записи хозяйственных операций
- 4) тем, что в пассиве баланса показывается имущество, а к активе — источники образования этого имущества

Правильный Ответ: 3

15. Баланс является ... документом

- 1) прогнозным
- 2) учетным
- 3) отчетным

Правильный Ответ: 2

16. Вся учетная информация подразделяется на ... информацию

- 1) оперативную, бухгалтерскую и статистическую
- 2) оперативную и статистическую
- 3) налоговую, оперативную и статистическую

Правильный Ответ: 1

17. Бухгалтерский учет – это система

- 1) быстрого, своевременного отражения хозяйственных процессов с целью воздействия на них
- 2) непрерывного и взаимосвязанного отображения экономической информации с целью управления и контроля за финансовой деятельностью предприятия
- 3) количественного и качественного отражения массовых явлений и хозяйственных операций
- 4) сплошного, непрерывного и документального отражения хозяйственной деятельности организаций

Правильный Ответ: 4

18. Элементы метода бухгалтерского учета

1. бухгалтерская документация
2. имущество
3. хозяйственные процессы
4. кредитные отношения

Правильный ответ: 1

19. Предмет бухгалтерского учета

1. кругооборот активов
2. состояние и движение активов, источники их образования и результаты деятельности хозяйствующего субъекта
3. хозяйственные процессы и их результаты
4. отражение состояния и использования активов в процессе их кругооборота

Правильный ответ: 2

20. Основные средства относятся к группе ...

1. предметов труда
2. собственных источников
3. средств в расчетах
4. средств труда

Правильный Ответ: 4

21. Средства в расчетах

1. Суммы наличных денег в кассе
2. Кредиты
3. Дебиторская задолженность за товары и услуги
4. Суммы средств на расчетном счете

Правильный Ответ: 3

22. Документ – это ...

1. источник информации о совершении хозяйственной операции
2. основание для проведения хозяйственных операций
3. сведения о факте хозяйственной деятельности
4. письменное свидетельство действительного совершения хозяйственной операции или дающее право на ее совершение

Правильный Ответ: 4

23. Бухгалтерская отчетность, являясь элементом метода бухгалтерского учета, отражает ...

1. имущественное, финансовое положение предприятия и результаты хозяйственной деятельности за отчетный период
2. имущественное и финансовое положение предприятия
3. результаты хозяйственной деятельности за отчетный период
4. дебиторскую и кредиторскую задолженность

Правильный Ответ: 1

24. Сумма долгов юридических и физических лиц перед предприятием называется ...

1. дебиторской задолженностью
2. обязательствами по распределению
3. бюджетными средствами

Правильный Ответ: 1

25. Единая система информации о финансовом положении хозяйствующего субъекта за определенный период

1. Система счетов
2. Бухгалтерская отчетность
3. Двойная запись

Правильный Ответ: 2

26. Суть принципа обособленного имущества заключается в ...

1. раздельном учете расчетных счетов организации и ее владельцев
2. совокупном учете имущества и обязательств организации и ее владельцев
3. обособленном учете капитала организации и ее владельцев
4. обособленном учете имущества и обязательств организации от обязательств и имущества ее собственников

Правильный Ответ: 4

27. Объекты бухгалтерского учета

1. Хозяйственные операции
2. Бухгалтерский баланс
3. Инвентаризация
4. Бухгалтерские счета, метод двойной записи

Правильный Ответ: 4

28. К финансовым вложениям относятся ...

1. Патенты
2. Лицензии
3. Торговые марки
4. Акции

Правильный Ответ: 4

29. Источник заемных (привлеченных) средств

1. Расчеты с подотчетными лицами
2. Расчеты с поставщиками и подрядчиками
3. Прибыли и убытки

Правильный Ответ: 2

30. Возможны исправления ошибок в первичных документах

1. Возможны во всех первичных документах
2. Нет, кроме денежных документов
3. Нет
4. Возможны, кроме кассовых и банковских документов

Правильный Ответ: 4

31. В оборотной ведомости отражаются ...

1. остатки на начало и конец периода
2. сальдо на конец отчетного периода
3. остатки и обороты за период на счетах бухгалтерского учета
4. обороты за определенный период

Правильный Ответ: 3

32. Счет, в котором сальдо может быть и дебетовое и кредитовое

1. Пассивный
2. Активно-пассивный
3. Собирательно-распределительный
4. Активный

Правильный Ответ: 2

33. Счета бухгалтерского учета — ...

1. способ текущего отражения, экономической группировки и оперативного контроля за средствами организации и хозяйственными операциями
2. способ обобщенного отражения и экономической группировки хозяйственных средств на определенную дату
3. таблица двухсторонней формы, левая сторона которой называется активом, а правая сторона — пассивом
4. способ обобщения показателей, характеризующих ход и результаты хозяйственных процессов

Правильный Ответ: 1

34. Синтетические счета называются счетами ...

1. второго порядка
2. субсчетами

3. первого порядка

4. забалансовыми

Правильный Ответ: 3

35. Счета по учету денежных средств

1. активно-пассивные
2. пассивные и активно-пассивные
3. активные
4. пассивные

Правильный Ответ: 3

36. Двойная запись хозяйственных операций позволяет ...

1. уничтожить ошибки, ненужные данные
2. выявить сумму прибыли и капитала
3. фиксировать получение бухгалтерской документации
4. отражать каждую хозяйственную операцию в дебет одного счета и кредит другого в одинаковой сумме

Правильный Ответ: 4

37. Сальдо – это ...

1. дебет счета
2. остаток счета
3. оборот
4. кредит счета

Правильный Ответ: 2

38. Простые счета – это ...

1. активные счета
2. счета, не требующие учета
3. синтетические счета, требующие аналитического счета
4. счета синтетического учета, не требующие аналитического учета

Правильный Ответ: 4

39. План счетов бухгалтерского учета включает в себя ... счета.

1. балансовые и забалансовые
2. забалансовые
3. балансовые

Правильный Ответ: 1

40. Счета, предназначенные для учета источников хозяйственных средств и процессов, называются ...

1. активно-пассивными
2. результативными
3. пассивными
4. активными

Правильный Ответ: 3

41. Главная особенность оборотной ведомости – это ...

1. отсутствие взаимосвязи показателей
2. неравенство итогов колонок и строк
3. попарное равенство итогов колонок
4. попарное равенство итогов строк

Правильный Ответ: 3

42. Активные счета - это счета для учёта

1. имущества
2. источников образования имущества
3. результатов хозяйственной деятельности

Правильный Ответ: 1

43. Активы организации - это

1. действия, связанные с движением имущества в процессе хозяйственной деятельности
2. имущество, принадлежащее организации на правах собственности
3. источники приобретения имущества организации
4. хозяйственные средства, контроль над которыми организация получила в результате свершившихся фактов её хозяйственной деятельности и которые должны принести ей экономические выгоды в будущем

Правильный Ответ: 4

44. Активы организации подразделяются на

1. внеоборотные и оборотные активы
2. основные активы и не основные активы
3. предметы труда и методы труда

Правильный Ответ: 1

45. Амортизация в бухгалтерском учете - это

1. постепенный перенос стоимости имущества в течение всего срока его полезного использования на себестоимость продукции (работ, услуг)
2. способность имущества к использованию в хозяйственной деятельности организации
3. физический износ имущества

Правильный Ответ: 1

46. Амортизация основных средств начисляется в течение

1. 12 лет
2. 20 лет
3. всего срока нахождения их в организации
4. срока их полезного использования

Правильный Ответ: 4

47. Аналитические счета - это счета для

1. подробной характеристики объектов учета
2. текущего контроля за хозяйственными операциями
3. укрупненной группировки и учета однородных объектов

Правильный Ответ: 1

48. Баланс считается абсолютно ликвидным, если имеют место следующие соотношения:

1. $A1 < П1$; $A2 > П2$; $A3 > П3$; $A4 < П4$
2. $A1 > П1$; $A2 < П2$; $A3 > П3$; $A4 < П4$
3. $A1 > П1$; $A2 > П2$; $A3 > П3$; $A4 < П4$
4. $A1 > П1$; $A2 > П2$; $A3 > П3$; $A4 > П4$

Правильный Ответ: 3

49. Без подписи главного бухгалтера считаются недействительными

1. акты выполненных работ с поставщиками и подрядчиками
2. денежные и расчетные документы
3. договора с покупателями и заказчиками
4. финансовые и кредитные обязательства

Правильный Ответ: 2

50. Бухгалтерская запись (проводка) – это запись

1. дебетуемого (кредитуемого) счета
2. корреспондирующих счетов
3. суммы по хозяйственной операции
4. хозяйственной операции в денежном выражении путем отражения на корреспондирующих счетах

Правильный Ответ: 4

51. Бухгалтерская отчетность составляется на основе данных учета

1. бухгалтерского
2. налогового
3. оперативного
4. статистического

Правильный Ответ: 1

52. Бухгалтерские проводки активно-активного типа меняют

1. валюту баланса
2. структуру актива баланса
3. структуру пассива баланса

Правильный Ответ: 2

53. Бухгалтерские проводки активно-пассивного типа валюту баланса

1. не изменяют
2. увеличивают
3. уменьшают

Правильный Ответ: 2

54. Бухгалтерские проводки пассивно-активного типа валюту баланса

1. не изменяют
2. увеличивают
3. уменьшают

Правильный Ответ: 3

55. Бухгалтерские проводки пассивно-пассивного типа меняют

1. валюту баланса
2. структуру актива баланса
3. структуру пассива баланса

Ответ: 3

56. Бухгалтерский баланс - это обобщенное отражение информации об имуществе организации

1. в денежной оценке по его видам и источникам образования на определенную дату
2. в натурально-вещественной форме
3. на определенную дату в натурально-стоимостных показателях

Правильный Ответ: 1

57. Бухгалтерский баланс представляет собой таблицу, состоящую из

1. актива и пассива
2. дебета и кредита
3. доходов и расходов
4. прибылей и убытков

Правильный Ответ: 1

58. Бухгалтерский учет дает информацию об объектах бухгалтерского учета в ... выражении

1. денежном
2. натуральном
3. натурально-стоимостном
4. трудовом

Правильный Ответ: 1

59. Бухгалтерский учет по валютным счетам ведется

1. в иностранной валюте
2. в рублях на основании пересчета по курсу банка, в котором открыт валютный счет
3. в рублях на основании пересчета по курсу Центрального Банка РФ

Правильный Ответ: 3

60. В активе баланса имущество группируется по

1. видам и источникам образования
2. источникам образования и назначению
3. степени ликвидности

Правильный Ответ: 3

61. В активе баланса отражаются

1. долги поставщикам за товары и услуги
2. задолженность покупателей за продукцию
3. уставный капитал

Правильный Ответ: 2

62. В активе баланса сгруппированы

1. имущество и дебиторская задолженность
2. источники формирования имущества
3. хозяйственные процессы за отчетный период

Правильный Ответ: 1

63. В зависимости от объема учетной работы руководитель организации может

1. не организовывать ведение бухгалтерского учета
2. поручить ведение учета работникам сферы производства
3. учредить бухгалтерскую службу или вести учет лично

Правильный Ответ: 3

64. В пассиве баланса отражаются

1. дебиторская задолженность
2. капитал
3. основные средства

Правильный Ответ: 2

65. В пассиве баланса сгруппированы

1. дебиторская задолженность
2. имущество и денежные средства
3. источники формирования имущества и кредиторская задолженность

Правильный Ответ: 3

66. В первичные документы (кроме кассовых и банковских) исправления

1. могут вноситься по согласованию с вышестоящей организацией
2. могут вноситься по согласованию с налоговыми органами
3. могут вноситься по согласованию с участниками хозяйственной операции
4. не могут вноситься

Правильный Ответ: 3

67. В состав годовой бухгалтерской отчетности обязательно включаются

1. бухгалтерский баланс
2. декларация по налогу на прибыль
3. отчет о затратах на производство
4. отчет о продукции
5. отчет о финансовых результатах

Правильный Ответ: 5

68. Величина, обратная времени, необходимому для превращения активов в денежные средства называется

1. кредитоспособность
2. ликвидность активов
3. ликвидность баланса
4. финансовая устойчивость

Правильный Ответ: 2

69. Внесение изменений в кассовые и банковские документы

1. допускается
2. допускается в отдельных случаях
3. не допускается

Правильный Ответ: 3

70. Вновь созданная организация оформляет учетную политику не позднее

1. 30 дней с начала календарного года
2. 60 дней со дня государственной регистрации
3. 90 дней с начала календарного года
4. 90 дней со дня государственной регистрации

Правильный Ответ: 4

71. Впервые необходимость двойной записи на счетах была обоснована

1. А.П.Рудановским
2. Бенедиктом Котрульи
3. Гюгли и Шерром
4. Лукой Пачоли

Правильный Ответ: 4

72. Выдача денежных средств подотчетным лицам отражается записью
1. Д-т сч.50 "Касса" Кт сч.71 "Расчеты с подотчетными лицами"
 2. Д-т сч.71 "Расчеты с подотчетными лицами" Ктсч. 26 "Общехозяйственные расходы"
 3. Д-т сч.71 "Расчеты с подотчетными лицами" Ктсч. 51 "Расчетные счета"
 4. Д-т сч.71 "Расчеты с подотчетными лицами" Кт сч.50 "Касса"

Правильный Ответ: 4

73. Выплатена из кассы зарплата работникам

1. Д 70 «Расчеты с персоналом по оплате труда» К 50 «Касса»
2. Д 70 «Расчеты с персоналом по оплате труда» К сч.51 "Расчетные счета"
3. Д-т сч. 25 "Общехозяйственные расходы" Кт сч.70 "Расчеты с персоналом по оплате труда"

Правильный Ответ: 1

74. Выявленные при инвентаризации расхождения между фактическим наличием имущества и данными бухгалтерского учета могут быть в виде

1. избытка
2. излишка
3. недобора
4. недостачи
5. неполноты

Правильный Ответ: 2, 4

75. Главный бухгалтер назначается (освобождается) на должность

1. Министерством финансов РФ
2. налоговыми органами
3. руководителем организации
4. финансовым директором

Правильный Ответ: 3

76. Главный бухгалтер несет ответственность за

1. ведение бухгалтерского учета и представление отчетности
2. действия материально ответственных лиц
3. обеспечение организации средствами оргтехники

Правильный Ответ: 1

77. Двойная запись - это способ

1. группировки объектов учета
2. обобщения данных бухгалтерского учета
3. отражения хозяйственных операций

Правильный Ответ: 3

78. Действия, связанные с движением активов и пассивов называются

1. активизация
2. хозяйственная деятельность
3. хозяйственные операции

Правильный Ответ: 3

79. Для осуществления бухгалтерских записей основанием являются документы

1. бухгалтерского оформления
2. первичные
3. распорядительные

Правильный Ответ: 2

80. Для отражения в учете денежных средств используются счета

1. с 01 по 09
2. с 20 по 29
3. с 50 по 59
4. с 60 по 69

Правильный Ответ: 3

Тип заданий: Выбор нескольких правильных вариантов из предложенных вариантов ответов; установление соответствия; установление правильной последовательности; тест на открытый ответ.

1. По периодичности проведения экономического анализа выделяют группы видов экономического анализа
 - 1) годовой
 - 2) квартальный
 - 3) разовый
 - 4) сплошной
 - 5) выборочныйПравильный Ответ: 1,2,3
2. Текущий экономический анализ связан с (со)
 - 1) краткосрочным планированием
 - 2) функцией оперативного управления
 - 3) перспективным прогнозированием
 - 4) среднесрочным прогнозированиемПравильный Ответ: 1,2
3. Не относятся к учетным источникам информации
 - 1) статистическая отчетность
 - 2) оперативная отчетность
 - 3) бухгалтерская отчетность
 - 4) материалы ревизий
 - 5) материалы аудитаПравильный Ответ: 4,5
4. Не относится к количественным методам экономического анализа метод
 - 1) экономико-математический
 - 2) бухгалтерский
 - 3) социологический
 - 4) статистическийПравильный Ответ 2,3
5. Не относится к критериям классификации видов информации, используемых в экономическом анализе,
 - 1) уровни управления
 - 2) последовательность проведения анализа
 - 3) объект управления
 - 4) объективность отражения действительности
 - 5) качество оформленияПравильный Ответ: 4,5
6. Первичная информация не фиксируется в
 - 1) журналах
 - 2) рапортах
 - 3) бухгалтерских счетах
 - 4) нарядах
 - 5) балансахПравильный Ответ: 3,5
7. Виды экономического анализа, исходя из функций управления – это
 - 1) оперативный,
 - 2) текущий,
 - 3) перспективный
 - 4) комплексный,
 - 5) локальный,
 - 6) тематический
 - 7) региональный
 - 8) отраслевойПравильный Ответ: 1,2,3
8. Среди субъектов экономического анализа выделяют
 - 1) внутренние
 - 2) внешние

- 3) текущие
4) перспективные
5) краткосрочные
6) долгосрочные
7) простые
8) смешанные
Правильный Ответ: 1,2
9. По полноте и содержанию изучаемых вопросов выделяют анализ
1) годовой
2) сплошной
3) выборочный
4) сравнительный,
5) системный
6) комплексный
7) локальный.
Правильный Ответ: 5,6,7
10. Среди вторичной информации выделяют группы
1) простую,
2) смешанную
3) полную,
4) дифференцированную
5) промежуточную,
6) результативную
7) общую,
8) частную
Правильный Ответ: 7,8
11. Вторичная информация фиксируется в
1) журналах
2) нарядах
3) рапортах
4) учетных регистрах
5) статистической отчетности
6) бухгалтерской (финансовой) отчетности
Правильный Ответ: 4,5,6
12. К бухгалтерской отчетности относятся
1) отчет о финансовых результатах
2) отчет о движении денежных средств
3) отчет о движении работников
4) отчет о производстве продукции
5) отчет о движении материалов
Правильный Ответ: 1,2
13. Что изучает экономический анализ?
1) финансовую деятельность предприятия.
2) результаты производственной деятельности.
3) результаты производственной, снабженческой, сбытовой и финансовой деятельности.
4) маркетинговое дело.
Правильный Ответ: 1,2,3
14. Какие из перечисленных методов позволяют выявить резервы повышения эффективности производства?
1) метод сравнения
2) метод цепных подстановок
3) метод группировок
4) графический метод
Правильный Ответ: 1,2
15. Экономический анализ за время анализируемого периода делится
1) предварительный (перспективный),
2) полный (заключительный)

- на:
16. Какие из приведенных методов относятся к методам измерения факторов
17. Итог 3 раздела баланса «Капитал и резервы» составил 7000 тыс. руб. Итог 1 раздела баланса «Внеоборотные активы» - 6000 тыс. руб. Доходы будущих периодов - 50 тыс. руб. Величина собственного оборотного капитала организации составит: _____ тыс. руб. (введите число в целых тыс. руб.).
18. Прием элиминирования подразделяется на:
19. Примером качественных показателей являются:
20. Примером количественных показателей являются:
21. Какие из перечисленных приемов относятся к приемам измерения влияния факторов
22. Назовите этапы аналитической работы
- 3) социально-экономический
4) частичный
Правильный Ответ: 1,2
1) сравнения,
2) элиминирования,
3) экономико-математические
4) социально-экономические
5) экономико-экологические
6) функционально-стоимостные
Правильный Ответ 1,2,3
Правильный Ответ: 1050
- 1) интегральный прием
2) прием пропорционального деления
3) прием абсолютных разниц
4) прием относительных разниц
5) прием цепных подстановок
6) индексный прием
Правильный Ответ: 2,3,4,5
1) посевная площадь
2) производительность труда
3) объем валовой продукции
4) урожайность, продуктивность животных
5) количество работников
6) среднегодовая заработная плата
Правильный Ответ: 2,4,6
1) посевная площадь
2) производительность труда
3) объем валовой продукции
4) урожайность, продуктивность животных
5) количество работников
6) среднегодовая заработная плата
Правильный Ответ: 1,3,5
1) сравнения,
2) элиминирования,
3) экономико-математические
4) экономико-экологический
5) социально-экономический
6) функционально-стоимостный
Правильный Ответ: 1,2,3
1) подбор и проверка данных,
2) разработка системы мероприятий,
3) оформление результатов анализа

- 4) оформление аналитических таблиц и выводов по их данным
5) выявление достоверных объективных резервов
Правильный Ответ: 1,2,3
1) полный (комплексный)
2) тематический
3) частичный
4) функционально-стоимостный
Правильный Ответ: 1, 3
23. По объему вопросов, которые изучаются экономический анализ бывает:
24. С применением технических средств анализ бывает:
25. Установите соответствие метода анализа и его содержания:
1. Балансовый метод А) выделение из совокупности исследуемых явлений качественно однородных типов, групп по существенным признакам
2. Метод группировок Б) установление равновесия между несколькими однородными и взаимосвязанными показателями
3. Метод цепных подстановок В) корректировка показателя, принятого за основу сравнения
Правильный Ответ: 1Б, 2А, 3В
1) ряды динамики,
2) графический,
3) группировка данных
4) интегральный
5) прием экспертных оценок
6) экономическая диагностика
Правильный Ответ: 1,2,3
26. Статистические приемы:
27. В одну классификационную группу по видам анализа входят:
1. оперативный А) перспективный
2. внешний Б) субъективный
3. объективный В) финансовый
4. управленческий Г) внутренних
Правильный Ответ: 1А, 2Г, 3Б, 4В.
28. Установите соответствие видов анализа и их содержания:
1. Макроэкономический анализ А) изучение экономических явлений и процессов на уровне отдельных субъектов хозяйствования
2. Микроэкономический анализ Б) изучение экономических явлений и процессов на уровне мировой и

29. Установите соответствие направлений классификации экономического анализа и выделяемых его видов:

Правильный Ответ: 1Б, 2А

1. По субъектам А) перспективный, анализа текущий
2. По объектам Б) внутренний, внешний управления
3. По времени В) управленческий, проведения финансовый.

30. К внутренним субъектам экономического анализа относятся:

Правильный Ответ: 1Б, 2В,

1. менеджеры;
2. поставщики;
3. покупатели;
4. директор
5. налоговый инспектор

31. В экономическом анализе резервы по способам выявления подразделяются на:

Правильный Ответ: 1,4

1. неиспользованные,
2. текущие,
3. перспективные;
4. скрытые,
5. явные;
6. экстенсивные,
7. интенсивные.

32. В экономическом анализе под резервами понимаются:

Правильный Ответ: 4,5

1. неиспользованные возможности предприятия;
2. причина воздействия на экономический процесс;
3. запас товарно-материальных ценностей на складе.

33. По пространственно-территориальному признаку резервы в экономическом анализе подразделяются на:

Правильный Ответ: 1,3

1. скрытые,
2. явные;
3. внутрихозяйственные,
4. отраслевые,
5. региональные,
6. общегосударственные;
7. текущие,
8. перспективные.

34. По субъектам управления выделяют экономический анализ:

Правильный Ответ: 3,4,5,6

1. полный,
2. локальный,
3. тематический;
4. внутренний
5. внешний;
6. периодический
7. разовый.

35. Экономический анализ по методике изучения объектов подразделяется на:

Правильный Ответ: 4,5

1. управленческий,
2. финансовый;
3. системный,

4. сравнительный,
5. маржинальный,
6. факторный;
7. технико-экономический,
Правильный Ответ: 3,4,5,6
36. Установите последовательность методов финансового анализа:
1. вертикальный
2. трендовый
3. сравнительный
4. горизонтальный
5. факторный
6. коэффициентный
Правильный Ответ: 4,1,2,6,3,5
37. Оценка изменений экономических показателей во времени проводится с помощью:
1. горизонтального анализа;
2. трендового анализа
3. вертикального анализа;
4. метода финансовых коэффициентов.
Правильный Ответ: 1,2
38. К экономико-математическим методам экономического анализа относится метод:
1. горизонтального анализа;
2. вертикального анализа;
3. исследования операций
4. теория игр
Правильный Ответ: 3,4
39. Установить соответствие типа и содержания типа факторной модели:
1. Аддитивный А) результат равен частному от деления факторов
2. Мультипликативный Б) результат равен сумме факторов
3. Кратный В) результат равен произведению факторов
Правильный Ответ: 1Б, 2В, 3А
40. К стандартным приемам (методам) финансового анализа бухгалтерской отчетности относятся:
1. горизонтальный анализ;
2. трендовый анализ
3. коэффициентный анализ
4. корреляционный анализ;
5. метод цепных подстановок.
Правильный Ответ: 1,2,3

Тип заданий: ситуационные задачи, миникейсы, расчетные задачи.

1. Определить влияние цен и физического объема продаж на выручку магазина, если она составила в прошлом году 33 млн. рублей, в отчетном году – 40 млн. рублей. Цены выросли на 12%.

Правильный Ответ: влияние количества продукции = +2,7 тыс. руб., влияние цен = +4,3 тыс. руб.

2. Определить влияние трудовых факторов на изменение объема производства произведенной продукции. По результатам анализа сформулировать выводы.

Показатели	Ед.изм.	По плану	Фактически
Численность персонала (Ч)	Чел.	46	58
Среднее число дней, отработанных одним рабочим (Д)	Дни	320	318
Продолжительность рабочего дня (П)	Часы	7,6	8,0

Производительность труда (ПТ)	Тыс.руб.	?	?
Объем произведенной продукции (ОП)	Тыс.руб.	26 740	30 005

Правильный ответ: $ПТ = ОП / (Ч * Д * П)$

За прошлый год = $26740 / 46 / 320 / 7,6 = 0,239$

За отчетный года = $30005 / 58 / 318 / 8 = 0,203$

Изменение ОП (Ч) = $(58 - 46) * 320 * 7,6 * 0,239 = +6975$ тыс. руб.

Изменение ОП (Д) = $58 * (318 - 320) * 7,6 * 0,239 = -211$ тыс. руб.

Изменение ОП (П) = $58 * 318 * (8 - 7,6) * 0,239 = +1763$ тыс. руб.

Изменение ОП (ПТ) = $58 * 318 * 8 * (0,203 - 0,239) = -5312$ тыс. руб.

3. Определите удельный вес в % и темп роста выручки от реализации продукции в 2021 г. (округлить до десятых). Заполнить таблицу.

Показатели	Сумма (тыс. руб.)			Структура (%)			Темп изменения, %	
	2019 г.	2020 г.	2021 г.	2019 г.	2020 г.	2021 г.	2020 г. к 2019 г.	2021 г. к 2020 г.
Выручка от реализации продукции	55499	59823	63368					
Выручка от реализации услуг	21109	11887	35920					
Выручка от сдачи в аренду	1377	1377	1776					
Итого	77985	73087	101064					

Правильный Ответ: удельный вес = 62,7%, темп роста = 105,9%.

4. Определить и оценить изменение структуры основных средств. Заполнить таблицу.

Виды основных средств	Сумма на конец года (тыс. руб.)			Структура (%)		
	2019 г.	2020 г.	2021 г.	2019 г.	2020 г.	2021 г.
Транспортные средства	2106	2988	3367	7,7	9,7	7,5
Машины и оборудование	4602	7345	10689	16,9	23,8	23,7
Земельные участки	5882	5882	5882			
Сооружения	4277	4277	4277			
Здания	8049	8049	8049			
Инвентарь	333	333	417			
Другие основные средства	1962	1962	1962			
Итого	27211	30836	45183			

Правильный Ответ:

Виды основных средств	Сумма на конец года (тыс. руб.)			Структура (%)		
	2019 г.	2020 г.	2021 г.	2019 г.	2020 г.	2021 г.
Транспортные средства	2106	2988	3367	7,7	9,7	7,5
Машины и оборудование	4602	7345	10689	16,9	23,8	23,7
Земельные участки	5882	5882	5882	21,6	19,1	13,0

Виды основных средств	Сумма на конец года (тыс. руб.)			Структура (%)		
	2019 г.	2020 г.	2021 г.	2019 г.	2020 г.	2021 г.
Сооружения	4277	4277	4277	15,7	13,9	9,5
Здания	8049	8049	8049	29,6	26,1	41,1
Инвентарь	333	333	417	1,2	1,1	0,9
Другие основные средства	1962	1962	1962	7,2	6,4	4,3
Итого	27211	30836	45183	100,0	100,0	100,0

5. Рассчитать и оценить структуру запасов. Заполнить таблицу.

Показатели	На конец года (тыс. руб.)			Структура (%)		
	2019 г.	2020 г.	2021 г.	2019 г.	2020 г.	2021 г.
Материалы	4558	3170	2169	84,7	69,7	72,8
Незавершенное производство	362	1357	806	15,1	29,9	27,0
Готовая продукция	5	19	5	0,3	0,4	0,2
Итого	4925	4546	2980	100	100	100

Правильный Ответ:

Показатели	На конец года (тыс. руб.)			Структура (%)		
	2019 г.	2020 г.	2021 г.	2019 г.	2020 г.	2021 г.
Материалы	4558	3170	2169			
Незавершенное производство	362	1357	806			
Готовая продукция	5	19	5			
Итого	4925	4546	2980			

6. Рассчитать и оценить структуру персонала. Заполнить таблицу.

Категории персонала	Годы			Структура, %		
	2019 г.	2020 г.	2021 г.	2019 г.	2020 г.	2021 г.
Руководители, специалисты	15	12	14	39,5	33,3	35,0
Служащие	4	4	4	10,5	11,1	10,0
Рабочие	19	20	22	50,0	55,6	55,0
Итого	38	36	40	100	100	100

Правильный Ответ:

Категории персонала	Годы			Структура, %		
	2019 г.	2020 г.	2021 г.	2019 г.	2020 г.	2021 г.
Руководители, специалисты	15	12	14			
Служащие	4	4	4			
Рабочие	19	20	22			
Итого	38	36	40			

7. Проанализировать влияние стоимости основных средств и фондоотдачи на изменение выручки. Заполнить таблицу, сделать выводы.

Показатели	Годы		Отклонение (+,-)	Влияние на изменение выручки (+,-)
	2020	2021		
1. Выручка	77985	101064		x
2. Среднегодовая стоимость основных средств	18232,5	27973,5		
3. Коэффициент фондоотдачи				

Правильный Ответ:

Показатели	Годы		Отклонение (+,-)	Влияние на изменение выручки (+,-)
	2020	2021		
1. Выручка	77985	101064	23079	x
2. Среднегодовая стоимость основных средств	18232,5	27973,5	9741	41665
3. Коэффициент фондоотдачи	4,28	3,61	-0,66	-18586

8. Проанализировать влияние стоимости материальных затрат и материалоотдачи на изменение выручки. Заполнить таблицу, сделать выводы.

Показатели	Годы		Отклонение (+,-)	Влияние на изменение выручки (+,-)
	2020	2021		
Выручка	77985	101064		x
Материальные затраты	23639	27705		
Коэффициент материалоотдачи				

Правильный Ответ:

Показатели	Годы		Отклонение (+,-)	Влияние на изменение выручки (+,-)
	2020	2021		
Выручка	77985	101064	23079	x
Материальные затраты	23639	27705	4066	13414
Коэффициент материалоотдачи	3,299	3,648	0,349	9665

9. Проанализировать влияние численности персонала и производительности труда на изменение выручки. Заполнить таблицу, сделать выводы.

Показатели	Годы		Отклонение (+,-)	Влияние на изменение выручки (+,-)
	2020	2021		
Выручка	77985	101064		x
Численность работников, чел.	38	40		
Среднегодовая производительность труда, тыс. руб.				

Правильный Ответ:

Показатели	Годы		Отклонение (+,-)	Влияние на изменение выручки (+,-)
	2020	2021		
Выручка	77985	101064	23079	x
Численность работников, чел.	38	40	2	4104
Среднегодовая производительность труда, тыс. руб.	2052	2527	474	18975

10. Проанализировать влияние стоимости запасов и из оборачиваемости на изменение выручки. Заполнить таблицу, сделать выводы.

Показатели	Годы		Отклонение (+,-)	Влияние на изменение выручки (+,-)
	2020	2021		
Выручка	77985	101064		x
Среднегодовая стоимость запасов	4261,5	3763		
Коэффициент оборачиваемости запасов				

Правильный Ответ:

Показатели	Годы		Отклонение (+,-)	Влияние на изменение выручки (+,-)
	2020	2021		
Выручка	77985	101064	23079	x
Среднегодовая стоимость запасов	4261,5	3763	-498,5	-9122
Коэффициент оборачиваемости запасов	18,3	26,9	8,6	32201

Задача 11. Определите сальдо активно-пассивного счета 62 «Расчеты с покупателями и заказчиками», если:

Сальдо на 1.02. 50000 руб. (долг покупателя, дебетовое сальдо)

За февраль имели место операции:

- 1) выставлен счет покупателю на 100000 руб.
- 2) От покупателя поступил аванс 200000 руб.
- 3) от покупателя поступил платеж за товар 50000 руб.

Правильный Ответ: сальдо на 28.02 составило 100000 (кредитовое сальдо).

Задача 12. Определите сальдо активно-пассивного счета 60 «Расчеты с поставщиками и подрядчиками», если:

Сальдо на 1.02. 50000 руб. (долг поставщика, дебетовое сальдо)

За февраль имели место операции:

- 1) акцептован счет поставщика на 100000 руб.
- 2) Перечислен поставщику аванс 200000 руб.
- 3) от поставщика поступил товар 160000 руб.

Правильный Ответ: сальдо на 28.02 составило 10000 (кредитовое сальдо).

Задача 13. Определите сальдо активного счета 50 «Касса» на основе следующих данных за март месяц:

Сальдо на 1.03 = 50000 руб.

Поступило в кассу от покупателя 100000 руб.

Поступило в кассу от подотчетного лица 3000 руб.

Поступило в кассу с расчетного счета 200000 руб.

Выдано из кассы в подотчет 10000 руб.

Выдана из кассы заработная плата 150000 руб.

Оплачен долг представителю поставщика по доверенности 80000 руб.

Правильный Ответ: сальдо на 31.03 = 113000 руб.

Задача 14. Определите сальдо пассивного счета 66 «Расчеты по краткосрочным кредитам и займам» на основе следующих данных за март месяц:

Сальдо на 1.03 = 50000 руб.

Получен кредит 100000 руб.
Получен займ 300000 руб.
Начислены проценты 20000 руб.
Погашены 20000 руб.
Погашен займ 150000 руб.
Правильный Ответ: сальдо на 31.03 по кредиту счета 66 = 300000 руб.

Задача 15. Составить корреспонденцию счетов по хозяйственной операции и определить ее тип:

На расчетный счет зачислен платеж от покупателя 100000 руб.

Правильный Ответ: Дт51 Кт62 100000, активный тип.

Задача 16. Составить корреспонденцию счетов по хозяйственной операции и определить ее тип:

На расчетный счет зачислен кредит банка 100000 руб.

Правильный Ответ: Дт51 Кт66 100000, активно-пассивный тип в сторону увеличения.

Задача 17. Составить корреспонденцию счетов по хозяйственной операции и определить ее тип:

Часть прибыли использована на увеличение резервного капитала 100000 руб.

Правильный Ответ: Дт84 Кт82, пассивный тип.

Задача 18. Составить корреспонденцию счетов по хозяйственной операции и определить ее тип:

Из кассы выдана заработная плата 100000 руб.

Правильный Ответ: Дт70 Кт50 100000, активно-пассивный тип в сторону уменьшения.

Задача 19. Разделите виды активов на внеоборотные и оборотные активы швейного предприятия.

Стол, здание, забор, станок, ткань для пошива, костюм мужской, платье, деньги в кассе, деньги на расчетном счете, нитки.

Правильный Ответ: внеоборотные: Стол, здание, забор, станок.

Оборотные: ткань для пошива, костюм мужской, платье, деньги в кассе, деньги на расчетном счете, нитки.

Задача 20. Разделите виды имущества на активы и пассивы сельскохозяйственного предприятия.

Земля, задолженность подотчетного лица, задолженность поставщику, задолженность по авансу покупателю, задолженность поставщика по перечисленному ему авансу, деньги на расчетном счете, задолженность перед банком по кредиту, материалы на складе, готовая продукция, тракторы, резервный капитал, расходы будущих периодов, семена на складе, зерно, коровы, уставный капитал, прибыль.

Правильный Ответ: Активы: Земля, задолженность подотчетного лица, задолженность поставщика по перечисленному ему авансу, деньги на расчетном счете, материалы на складе, готовая продукция, тракторы, расходы будущих периодов, семена на складе, зерно, коровы.

Пассивы: задолженность поставщику, задолженность перед банком по кредиту, резервный капитал, уставный капитал, прибыль, задолженность по авансу покупателю.

ФИНАНСЫ

(семестр: 3,4, промежуточная аттестация: зачет, экзамен)

Тип заданий: выбор одного правильного варианта из предложенных вариантов ответов

1. Финансы возникают в процессе общественного воспроизводства на стадии:

- а. производства
- б. распределения
- в. обмена
- г. потребления

Правильный ответ: б

2. Контрольная функция финансов позволяет:

- а. образовывать денежные фонды на уровне хозяйствующих субъектов
- б. осуществлять межотраслевое перераспределение финансовых ресурсов
- в. отслеживать изменения финансовых показателей
- г. осуществлять мониторинг соблюдения финансовой дисциплины

Правильный ответ: г

3. Кредит функционирует на принципах:

- а. самостоятельности
- б. адресности
- в. гласности
- г. возвратности

Правильный ответ: г

4. Финансы характеризуются:

- а. односторонним движением денежных средств
- б. двусторонним движением денежных средств
- в. активным участием в процессе распределения ВВП
- г. возможностями их использования только в деятельности государства

Правильный ответ: б

5. Собственными источниками финансовых ресурсов коммерческой организации являются:

- а. заработная плата
- б. прибыль
- в. бюджетные ассигнования
- г. налоги

Правильный ответ: б

6. К сферам финансовой системы относятся:

- а. государственные финансы
- б. финансы домашних хозяйств
- в. государственный кредит
- г. финансы предприятий
- д. децентрализованные финансы

Правильный ответ: в

7. Выделяют следующие виды финансовой политики:

- а. дискреционная и недискреционная
- б. прямая и косвенная
- в. государственная и частная
- г. федеральная и местная

Правильный ответ: а

8. Финансы страховой организации относятся к сфере финансовой системы:

- а. централизованной
- б. децентрализованной

Правильный ответ:б

9. Управление финансами включает следующие функциональные элементы:

- а. оперативное управление
- б. распределение
- в. стратегическое управление
- г. финансовый контроль

Правильный ответ:г

10. Финансы – это:

- а. денежные отношения, связанные с образованием денежных фондов;
- б. денежные отношения, связанные с оплатой товаров и услуг;
- в. денежные отношения, связанные с образованием, распределением и использованием фондов денежных средств;
- г. денежные отношения, связанные с рациональным распределением и эффективным использованием денежных фондов.

Правильный ответ:в

11. Соотношение понятий «финансы» и «финансовая система»:

- а. экономическое содержание финансов предопределяет построение финансовой системы;
- б. структура финансовой системы определяет содержание финансов;
- в. финансы трансформируются в финансовую систему на основе группировки финансовых отношений по определенным признакам;
- г. финансовая система в ходе исторического развития превращается в финансы.

Правильный ответ:в

12. Контроль, осуществляемый местными исполнительными органами относится к...

- а. общегосударственному;
- б. внутриведомственному;
- в. аудиторскому;
- г. внутрихозяйственному.

Правильный ответ:а

13. Совокупность финансовых отношений и финансовых ресурсов, образующих сферы и звенья финансовой системы государства называется

- а. объектами финансовой политики;
- б. субъектами финансовой политики;
- в. объектами коммерческих организаций;
- г. субъектами коммерческих организаций.

Правильный ответ:а

14. Под финансовым механизмом понимают:

- а. совокупность способов, приемов, методов организации финансовых отношений;
- б. виды финансовых отношений;
- в. отношения по поводу распределения общественного продукта;
- г. совокупность объектов финансового распределения.

Правильный ответ:а

15. Тип финансовой политики, где государству отводится роль наблюдателя за экономическими процессами в стране, называется....

- а. регулирующим;
- б. классическим;
- в. планово-директивным;
- г. смешанным.

Правильный ответ:б

16. Форма организации бюджетной системы страны определяется...

- а. государственным бюджетом;
- б. бюджетным проектированием;
- в. Бюджетным кодексом;
- г. государственным устройством.

Правильный ответ:г

17. Бюджетный процесс представляет собой...

- а. составление, рассмотрение и утверждение бюджетов;
- б. регламентированный законодательством порядок утверждения исполнения бюджетов;
- в. совокупность процессов составления, рассмотрения, утверждения и исполнения бюджетов;
- г. регламентированный законодательством порядок формирования, рассмотрения, утверждения и исполнения бюджетов.

Правильный ответ:в

18. Бюджетная система - это:

- а. совокупность федерального, субъектных, местных бюджетов, а также государственных внебюджетных фондов, основанная на экономических отношениях и юридических нормах;
- б. совокупность бюджетов административно-территориальных образований РФ, основанная на экономических и юридических нормах;
- в. конкретная форма реализации государственного бюджета РФ.

Правильный ответ:а

19. Представительные органы государственной власти осуществляют:

- а. составление и рассмотрение бюджетов;
- б. рассмотрение и утверждение бюджетов, рассмотрение и утверждение отчетов об исполнении бюджетов;
- в. рассмотрение и утверждение бюджетов;
- г. утверждение и исполнение бюджетов.

Правильный ответ:б

20. Какие признаки характеризуют сущность общественных финансов:

- а. денежный характер отношений;
- б. экономическая категория;
- в. обусловлены потребностями общественного развития.

Правильный ответ:а

21. Функции финансов:

- а. стимулирующая;
- б. дестимулирующая;
- в. распределительная;
- г. общественная

Правильный ответ:в

22. В современных условиях развитие общественного производства должно обеспечиваться:

- а. методами бюджетного финансирования и дотирования;
- б. методами финансового регулирования.

Правильный ответ:б

23. Что вы отнесете к конечным доходам хозяйствующих субъектов:

- а. валовую прибыль;
- б. «чистую» оплату труда работающего населения;
- в. «чистую» прибыль хозяйствующих субъектов;
- г. налоги;

Правильный ответ:в

24. На какой стадии процесса воспроизводства роль финансов наиболее значительна:

- а. производство;
- б. распределение;
- в. обмен;
- г. потребление.

Правильный ответ:б

25. Финансовые ресурсы предприятия – это:

- а. денежные потоки предприятия по различным видам его деятельности;
- б. перераспределенная часть денежных потоков, аккумулированная в сфере общественных финансов.

Правильный ответ:а

26. Первичные доходы субъектов экономических отношений – это:

- а. валовая прибыль;
- б. налоги;
- в. «чистая» оплата труда;
- г. оплата труда с отчислениями.

Правильный ответ:а

27. Движение товаров и услуг, опосредованное движением денежных средств, осуществляется на стадии:

- а. производства;
- б. распределения;
- в. обмена;
- г. потребления.

Правильный ответ:в

28. Позволяет увязать потребность в финансовых ресурсах и источники их формирования:

- а. балансовый метод
- б. расчетно-аналитический метод
- в. нормативный метод
- г. метод экономико-математического моделирования

Правильный ответ:а

29. В бюджет субъекта РФ не зачисляется:

- а. НДС
- б. Налог на прибыль
- в. УСН
- г. Доходы от внешнеэкономической деятельности

Правильный ответ:а

30. К доходам бюджета субъекта РФ не относятся:

- а. доходы от внешнеэкономической деятельности
- б. налог на доходы физических лиц
- в. налог на имущество организаций
- г. НДС

Правильный ответ:г

31. Финансовая стратегия - это:

- а. долговременный курс финансовой политики, рассчитанный на перспективу
- б. совокупность форм и методов организации финансовых отношений
- в. краткосрочная финансовая политика, направленная на решения задач конкретного этапа развития общества
- г. субъективная деятельность по обоснованию принимаемых экономических решений с учетом обеспеченности и их источниками финансирования

Правильный ответ:а

32. Финансы характеризуются:

- а. двусторонним движением денежных средств
- б. односторонним движением денежных средств
- в. отсутствием движения денежных средств

Правильный ответ:а

33. Финансовые ресурсы некоммерческих организаций:

- а. прибыль от реализации товаров (работ, услуг).
- б. добровольные взносы и пожертвования
- в. бюджетные ассигнования
- г. доходы от участия в других организациях
- д. доходы от инвестирования в финансовые активы

Правильный ответ:в

34. Совокупность мероприятий государства по организации и использованию финансов для осуществления своих функций и задач - это:

- а. финансовая политика
- б. финансовый механизм
- в. финансовое планирование
- г. финансовый контроль

Правильный ответ:а

35. Министерство финансов в области государственного управления финансами:

- а. выступает эмитентом государственных ценных бумаг
- б. разрабатывает и реализует единую налоговую, бюджетную политику
- в. проводит финансовую экспертизу проектов федеральных законов
- г. управляет федеральной собственностью

Правильный ответ:б

36. К централизованным финансовым планам относятся:

- а. бюджет
- б. перспективный финансовый план
- в. смета расходов бюджетного учреждения
- г. баланс доходов и расходов организации

Правильный ответ:а

37. Фонд ОМС относится к сфере финансовой системы:

- а. централизованной
- б. децентрализованной

Правильный ответ:а

38. Государственный контроль за целевым использованием средств федерального бюджета осуществляет:

- а. Федеральная служба по финансовому мониторингу
- б. Федеральное казначейство
- в. Центральный банк России
- г. Счетная палата РФ

Правильный ответ:г

39. К методам финансового контроля относятся:

- а. планирование
- б. прогнозирование
- в. ревизия
- г. антикризисное управление

Правильный ответ:в

40. К федеральным налогам относятся:

- а. налог на добычу полезных ископаемых

- б. налог на имущество физических лиц
- в. налог на имущество организаций
- г. транспортный налог

Правильный ответ:а

41. Своевременное зачисление налогов, уплачиваемых организациями, на бюджетные счета контролируют:

- а. Министерство финансов
- б. Федеральная налоговая служба
- в. Федеральное казначейство
- г. территориальные финансовые органы

Правильный ответ:б

42. К функциям страхования относятся:

- а. Распределительная
- б. Рисквая
- в. Регулирующая
- г. Стимулирующая

Правильный ответ:б

43. Замкнутая раскладка ущерба связана с:

- а.ограниченностью числа участников страхового фонда
- б.распределением ущерба только между участниками страхового фонда
- в.непредсказуемостью наступления страхового события
- г.безвозвратностью средств, мобилизуемых в страховой фонд

Правильный ответ:б

44. Задачами финансового менеджмента являются:

- а. сохранение финансовой устойчивости компании
- б. минимизация финансовых рисков
- в. обеспечение качества продукции
- г. обеспечение эффективного маркетинга

Правильный ответ:а

45. К принципам организации финансов предприятий относятся:

- а. самостоятельности
- б. Сбалансированности
- в. социальной ответственности
- г. материальной заинтересованности

Правильный ответ:а

46. К собственным источникам финансовых ресурсов коммерческой организации не относятся:

- а. амортизационные отчисления
- б. средства от продажи собственных ценных бумаг
- в. выручка
- г. бюджетные средства

Правильный ответ:г

47. Принцип самостоятельности предполагает:

- а. самостоятельность в принятии решения о минимальной оплате труда работников
- б. право формировать или не формировать амортизационный фонд предприятия
- в. право самостоятельно определять время уплаты налогов и других обязательных платежей
- г. самостоятельность в принятии решения о направлении деятельности

Правильный ответ:г

48. Техничко-отраслевые особенности хозяйственной деятельности оказывают влияние на:

- а. структуру и состав основных и оборотных фондов организации
- б. источники формирования оборотных средств
- в. функции, выполняемые финансами организаций
- г. источники финансирования капитального ремонта

Правильный ответ:а

49. К финансам организаций относятся:

- а. отношения между организациями и бюджетной системой по поводу уплаты налогов и сборов
- б. отношения между организацией и страховой компанией по поводу выплаты страхового возмещения
- в. между организациями по поводу оплаты поставленной товарной продукции
- г. между организациями по поводу заключения хозяйственных договоров

Правильный ответ:а

50. Случайный характер возникновения страхового события определяет:

- а. потребность в страховании
- б. раскладку ущерба во времени
- в. раскладку ущерба в пространстве
- г. безвозвратность страховых взносов

Правильный ответ:а

51. К социальным рискам в страховании относятся риски:

- а. потери дохода
- б. временной утраты трудоспособности
- в. утраты имущества
- г. причинения вреда

Правильный ответ:а

52. К обязательному страхованию в России относятся:

- а. Социальное
- б. владельцев транспортных средств
- в. автогражданской ответственности
- г. ответственности производителей товара перед потребителям

Правильный ответ:в

53. Медицинское страхование является разновидностью страхования:

- а. Личного
- б. Имущественного
- в. Ответственности

Правильный ответ:а

54. К внешним источникам финансирования капитальных вложений коммерческих организаций относятся:

- а. выпуск ценных бумаг
- б. кредит
- в. прибыль
- г. амортизационные отчисления

Правильный ответ:б

55. К финансовым ресурсам коммерческой организации, привлекаемым на финансовом рынке относятся:

- а. средства, поступающие от концернов и ассоциаций
- б. средства, поступающие от страховых компаний по наступившим рискам
- в. средства, полученные от реализации собственных акций
- г. банковские кредиты

Правильный ответ:в

56. Основные средства – это:

- а. средства труда, участвующие в производственном процессе и имеющие срок

службы более года

б. средства труда, участвующие в производственном процессе и имеющие срок службы менее года

в. средства труда, стоимость которых переносится на готовую продукцию по частям

г. средства труда, стоимость которых переносится на готовую продукцию в течение одного производственного цикла

Правильный ответ:а

57. В социальном страховании объектом выступает:

а. Здоровье

б. Жизнь

в. Доход

г. Имущество

Правильный ответ:г

58. Получателем страховой суммы в страховании жизни при наступлении страхового случая является:

а. Выгодоприобретатель

б. Застрахованный

в. Страхователь

г.Страховщик

Правильный ответ:б

59. Международные финансы – это:

а. экономическая категория;

б.стоимостной инструмент хозяйствования международных субъектов;

в. международное экономическое явление;

г. система международного хозяйства.

Правильный ответ:в

60. Наиболее масштабная сфера международных финансов - это:

а. рынок ценных бумаг;

б. кредитно- страховой рынок;

в. валютный рынок;

г. международный товароборот.

Правильный ответ:г

61. Финансы граждан являются существенным элементом:

а. децентрализованных финансов;

б. общегосударственных финансов;

в. централизованных финансов.

Правильный ответ:а

62. Финансы граждан в качестве экономической категории представляют собой:

а. денежные средства населения;

б. отношения между экономическими субъектами по поводу образования и использования денежных фондов;

в. отношения между экономическими субъектами по поводу образования и использования денежных фондов физических лиц;

г. механизм функционирования денежных ресурсов населения

Правильный ответ:а

63. Натуральные доходы населения – это:

а. заработная плата;

б. все поступления продукции сельского хозяйства, предназначенные для личного потребления;

в. все поступления продукции сельского хозяйства, предназначенные для реализации на рынке.

Правильный ответ:б

64. К доходам, полученным без риска, относятся:

- а. заработная плата;
- б. арендный доход;
- в. доход от предпринимательской деятельности.

Правильный ответ:а

65. Какой элемент доходов граждан является наибольшим в структуре доходов:

- а. дивиденды;
- б. проценты;
- в. заработная плата;
- г. пенсия.

Правильный ответ:в

66. Финансы предприятий представляют собой

- а. совокупность денежных средств предприятия и государства, а также систему их формирования, распределения и использования
- б. совокупность источников денежных средств, аккумулируемых предприятиями для формирования необходимых им активов в целях осуществления всех видов деятельности
- в. совокупность отношений по вопросам налогообложения корпорации, ценообразования и распределения прибыли
- г. нет правильных ответов

Правильный ответ:а

67. Источники финансирования отражаются в

- а. активе баланса
- б. пассиве баланса
- в. отчете о финансовых результатах
- г. отчете о движении денежных средств

Правильный ответ:б

68. Финансовая политика предприятия – это:

- а. целенаправленное использование финансов для достижения стратегических и тактических задач, определенных учредительными документами корпорации
- б. комплекс мероприятий по достижению целевого уровня налоговых платежей
- в. процесс определения объемов поступления финансовых ресурсов и их распределения по направлениям в планируемом периоде
- г. нет правильных ответов

Правильный ответ:в

69. Нераспределенная прибыль является составной частью раздела

- а. внеоборотные активы
- б. оборотные активы
- в. капитал и резервы
- г. долгосрочные обязательства

Правильный ответ:в

70. Валовая прибыль представляет собой

- а. весь доход предприятия в текущем периоде
- б. разницу между выручкой и себестоимостью
- в. разницу между выручкой и коммерческими расходами
- г. прибыль, очищенную от налогов

Правильный ответ:б

71. Финансовое планирование представляет собой

- а. комплекс мероприятий по достижению целевых значений экономических параметров
- б. комплекс бюджетов предприятия различных уровней
- в. сводный план поступлений и платежей
- г. научно обоснованное предположение о значениях экономических параметров

Правильный ответ:а

72. Платежный календарь является элементом

- а. оперативного финансового плана
- б. текущего финансового плана
- в. стратегического финансового плана
- г. сводного бюджета предприятия

Правильный ответ:а

73. Какова цель распределительной функции финансов корпорации

- а. выполнение денежных обязательств перед бюджетом;
- б. выполнение денежных обязательств перед банками;
- в. выполнение денежных обязательств перед бюджетом, внебюджетными фондами, банками и контрагентами.

Правильный ответ:в

74. К какой форме контроля следует отнести финансовый контроль со стороны собственника корпорации

- а. налоговому;
- б. банковскому;
- в. внутреннему;
- г. внешнему.

Правильный ответ:в

75. Определите, кто является собственником акционерного общества:

- а. государство в лице правительства;
- б. наблюдательный совет акционерного общества;
- в. акционеры;
- г. члены правления акционерного общества.

Правильный ответ:в

76. Амортизация основных фондов - это:

- а. расходы по содержанию основных фондов;
- б. ремонт основных фондов;
- в. износ основных фондов;
- г. ликвидация основных фондов.

Правильный ответ:в

77. К региональным налогам относятся

- а. налог на прибыль организаций
- б. налог на имущество физических лиц
- в. транспортный налог
- г. земельный налог

Правильный ответ:в

78. Бюджетная система РФ

- а. двухуровневая
- б. трехуровневая
- в. четырехуровневая
- г. нет правильного ответа

Правильный ответ:б

79. Порядок зачисления налога в тот или иной бюджет определяется

- а. Налоговым кодексом РФ
- б. Бюджетным кодексом РФ

в.Постановлением Правительства РФ

г.Указом Президента РФ

Правильный ответ:б

80. К местным налогам относятся

а.налог на прибыль организаций

б.налог на имущество физических лиц

в.транспортный налог

г.земельный налог

Правильный ответ:г

81. К региональным налогам относятся

а.налог на прибыль организаций

б.налог на имущество физических лиц

в.транспортный налог

г.земельный налог

Правильный ответ: в

Тип заданий: Выбор нескольких правильных вариантов из предложенных вариантов ответов; установление соответствия; установление правильной последовательности; тест на открытый ответ.

1. Субъекты экономических отношений:

а) хозяйствующие субъекты;

б) государство;

в) работающее население;

г) пенсионеры.

Правильный ответ: а,б,в

2. Методы финансового прогнозирования бывают:

а) коллаборативные

б) лабораторные

в) качественные

г) количественные

Правильный ответ: в, г

3. Финансовое планирование на предприятии включает следующие этапы:

а) анализ текущего и ретроспективного периода

б) финансовое прогнозирование развития ситуации

в) разработка финансового плана

г) реализация плана

д) контроль выполнения плана

Правильный ответ: а, б, в

4. Виды финансовых планов:

а) оперативный

б)коррелятивный

в) стратегический

г) волатильный

д) текущий

Правильный ответ: а, в, д

5. К методам верификации относятся следующие приемы:

а) тиражирование полученных результатов с целью получения общественного отклика

б) пятиразовая перепроверка метода

в) применение нескольких различных методов прогнозирования, допустимых при исследовании данного объекта

- г) дублирование прогностической технологии различными специалистами с целью сопоставить полученные результаты
- д) применение выбранного метода прогнозирования к ретроспективному периоду

Правильный ответ: в, г, д

6. Внеоборотные активы - это

- а) активы, срок использования которых составляет более одного года
- б) активы, срок использования которых составляет менее одного года
- в) это имущество предприятия, которое переносит свою стоимость на продукцию по частям
- г) имущество, которое переносит свою стоимость на продукцию однократно
- д) это имущество предприятия, которое используется многократно

Правильный ответ: а, в, д

7. Оборотный капитал включает следующие элементы:

- а) запасы
- б) дебиторская задолженность
- в) нематериальные активы
- г) основные средства
- д) денежные средства и эквиваленты

Правильный ответ: а, б, д

8. Раздел баланса «Капитал и резервы» включает следующие элементы:

- а) уставный капитал
- б) дебиторская задолженность
- в) нераспределенная прибыль
- г) основные средства
- д) денежные средства и эквиваленты

Правильный ответ: а, в

9. Финансовые ресурсы коммерческой организации могут использоваться для:

- а) уплаты налогов
- б) выплаты заработной платы
- в) распределения прибыли среди собственников
- г) финансирования инвестиций
- д) оплаты товарной продукции

Правильный ответ: в, г

10. К федеральным налогам относятся

- а) налог на прибыль организаций
- б) НДС
- в) транспортный налог
- г) земельный налог

Правильный ответ: а, б

11. Вставьте пропущенное слово. _____ - это денежные отношения, связанные с формированием, распределением и использованием централизованного фонда денежных средств, предназначенного для выполнения государством своих функций.

Правильный ответ: финансы

12. Вставьте пропущенное слово: «..... (прибыль, себестоимость, выручка, доходность), как экономическая категория отражает финансовый результат деятельности предприятия»

Правильный ответ: прибыль

13. Вставьте пропущенное слово. _____ финансовый контроль - это специализированный контроль со стороны организаций, имеющих лицензию на данный вид деятельности.

Правильный ответ: аудиторский

14. Установите соответствие между строкой баланса и соответствующим разделом

1	Внеоборотные активы	а)	Кредиторская задолженность
2	Оборотные активы	б)	Основные средства
3	Капитал и резервы	в)	Дебиторская задолженность
4	Долгосрочные обязательства	г)	Заемные средства
5	Краткосрочные обязательства	д)	Нераспределенная прибыль

Правильный ответ: 1 – б; 2 – в; 3 – д; 4 – г; 5 – а

15. Установите соответствие между термином и его определением

1. Субвенция	а) средства, передаваемые из бюджета одного уровня бюджетной системы в другой для финансирования расходов по предметам совместного ведения
2. Дотация	б) средства, передаваемые бюджетом одного уровня бюджетной системы другому для финансирования делегируемых полномочий
3. Субсидия	в) средства, передаваемые бюджетом одного уровня бюджетной системы другому для выравнивания уровня бюджетной обеспеченности

Правильный ответ: 1 – б; 2 – в; 3 – а

16. Вставьте пропущенное слово. "финансовая _____ - это совокупность сфер и звеньев финансовых отношений, взаимосвязанных между собой и характеризующихся особенностями формирования и использования денежных фондов"

Правильный ответ: система

17. Вставьте пропущенное слово. Совокупность форм, видов и методов организации финансовых отношений представляет собой финансовый _____ .

Правильный ответ: механизм

18. Вставьте пропущенное слово. В ходе осуществления финансово-хозяйственных операций, исполнения финансовых планов проводится _____ финансовый контроль.

Правильный ответ: текущий

19. Определите соответствие между принципом построения бюджетной системы и его характеристикой

1. Принцип разграничения доходов по уровням бюджетной системы	А. Единообразие документации, правовых норм
2. Принцип единства	Б. Предоставление средств конкретным получателям
3. Принцип адресности	В. Закрепление соответствующих видов доходов за органами власти РФ и местного самоуправления

Правильный ответ: 1 – в; 2 – а; 3 – б

20. Определите соответствие типов финансовой политики и их характеристик

1. планово-директивная финансовая политика	А. достижение полной свободы рыночных отношений; минимизация государственных расходов, являющихся дополнительным бременем для предпринимателя
2. классическая финансовая политика	Б. использование централизованных финансовых планов, государственное распределение финансовых ресурсов, ориентация на внутренние финансовые ресурсы
3. регулирующая финансовая политика	В. вмешательство государства в циклическое развитие экономики с помощью определенных финансово-кредитных инструментов (бюджета, налогов, ставок процента).

Правильный ответ: 1 – б; 2 – а; 3 – в

21. Вставьте пропущенное число. Предельная величина дефицита местного

бюджета не должна превышать _____ % его доходов без учета финансовой помощи.

Правильный ответ: 10 %

22. Вставьте пропущенное слово. Свод бюджетов всех уровней на соответствующей территории называется _____ бюджет.

Правильный ответ: консолидированный

23. Вставьте пропущенное слово. _____ - ценная бумага, дающая право ее владельцу на получение ее номинальной стоимости и зафиксированных в ней процентов.

Правильный ответ: облигация

24. Вставьте пропущенное слово. Финансовый _____ - управленческая деятельность, связанная с целенаправленной организацией денежных потоков предприятия, формированием капитала, денежных доходов и фондов, необходимых для достижения стратегических целей развития предприятия.

Правильный ответ: менеджмент

25. Установите соответствие между формой организации страхового фонда и его организатором

1. Фонд самострахования	А. Государство
2. Централизованный страховой фонд	Б. Хозяйствующий субъект
3. Страховой фонд страховщика	В. Страховая компания

Правильный ответ: 1-б, 2-а, 3-в

26. Установите соответствие между названием ценной бумаги и ее сущностью

1. Акция	А. Письменное долговое обязательство должника вернуть сумму долга в указанном месте и в указанный срок
2. Вексель	Б. Ценная бумага, дающая право ее держателю на часть прибыли АО, право на участие в управлении и право на часть имущества АО
3. Облигация	В. Ценная бумага, закрепляющая право ее держателя на получение номинальной стоимости и зафиксированных в ней процентов

Правильный ответ: 1-б, 2-а, 3-в

27. Вставьте пропущенное слово. _____ - организация, оказывающая услуги по страхованию, имеющая лицензию на осуществление данного вида деятельности.

Правильный ответ: страховая компания

28. Вставьте пропущенное слово. Относительный показатель, характеризующий прибыльность деятельности предприятия, называется _____.

29. Вставьте пропущенное слово. _____ - система экономических отношений по поводу формирования и использования страхового фонда в целях возмещения вероятного ущерба.

Правильный ответ: страхование

30. Вставьте пропущенное слово. Выручка и амортизационные отчисления относятся к _____ финансовым ресурсам организации.

Правильный ответ: собственным

31. Вставьте пропущенное слово. _____ - профессиональный участник страхового рынка, осуществляющий оценку имущества, принимаемого на страхование.

Правильный ответ: страховщик

32. Установите соответствие между видом страхования и его объектом

1. Социальное страхование	А. Жизнь, здоровье и трудоспособность человека
2. Имущественное страхование	Б. Движимое и недвижимое имущество
3. Личное страхование	В. Уровень дохода гражданина

Правильный ответ: 1-а, 2-б, 3-в

33. Установите соответствие между принципом организации финансов предприятий и его сущностью

1. Принцип материальной заинтересованности	А. Наличие системы санкций за нарушение договорных условий, несоблюдение финансовой дисциплины
2. Принцип самофинансирования	Б. Обеспечение высокого уровня оплаты труда, создание стимулов к осуществлению предпринимательской деятельности, налоговое стимулирование
3. Принцип материальной ответственности	В. Полная самокупаемость затрат, связанных с деятельностью организации, использование собственных источников финансирования деятельности

Правильный ответ: 1-б, 2-в, 3-а

34. Установите соответствие между экономическим термином и его определением

1	Бюджет	а)	оперативная <i>система управления</i> предприятием по центрам <i>финансовой ответственности</i>
2	Бюджетирование	б)	формализованный (составленный в определенном концепте и насыщенный количественными показателями) <i>документ</i> , в соответствии с которым предприятие ведёт свою хозяйственную деятельность.
3	Бюджетное управление	в)	<i>процесс</i> составления и реализации финансового плана с назначенным центром ответственности и конкретизированными показателями

Правильный ответ: 1 – б; 2 – в; 3 – а

35. Установите соответствие между терминами и их понятиями:

1. Финансы	а) система форм, методов, приемов, с помощью которых осуществляется управление денежным оборотом и финансовыми ресурсами
2. Финансовая система	б) экономические денежные отношения, связанные с формированием, распределением и использованием денежных средств
3. Управление финансами	в) совокупность финансовых мероприятий, осуществляемых правительственными органами через звенья и элементы финансовой системы
4. Финансовая политика	г) совокупность различных сфер, звеньев финансовых отношений

Правильный ответ: 1 – б; 2 – г; 3 – а; 4-в

36. Установите соответствие между терминами и их понятиями:

1. Финансовый механизм	а) взаимосвязанная система финансовых методов, финансовых рычагов и форм организации и управления финансовыми отношениями
2. Финансовая политика организации	б) предвидение возможного финансового положения государства, субъектов хозяйствования и обоснование перспективных показателей финансового плана
3. Финансовое планирование	в) совокупность методов управления финансовыми ресурсами организации, направленных на формирование, рациональное и эффективное использование финансовых ресурсов организации
4. Финансовое прогнозирование	г) процесс научного обоснования и прогнозирования финансовых ресурсов и фондов денежных средств

Правильный ответ: 1 – а; 2 – в; 3 – б; 4-г

37. Установите соответствие между терминами и их понятиями:

1. Финансовое планирование	а) процесс научного обоснования и прогнозирования финансовых ресурсов и фондов денежных средств
2. Финансовое прогнозирование	б) один из методов управления финансами, осуществляющий контроль за финансовой деятельностью всех экономических субъектов
3. Финансовый план	в) документ, который отражает объем поступления и расходования

	денежных средств
4. Финансовый контроль	г) предвидение возможного финансового положения государства, субъектов хозяйствования и обоснование перспективных показателей финансового плана

Правильный ответ: 1 – г; 2 – а; 3 – в; 4-б

38. Установите соответствие между видами финансового контроля, осуществляемого перечисленными органами:

1) бухгалтерия предприятия	а) общественный
2) Счетная палата РФ	б) ведомственный
3) контрольно-ревизионные управления министерств и ведомств	в) государственный
4) общество защиты прав потребителей	г) внутрихозяйственный

Правильный ответ: 1 – г; 2 – в; 3 – б; 4-а

39. Установите правильную последовательность видов дохода и прибыли при формировании финансового результата:

- прибыль от продаж
- прибыль до налогообложения
- валовая прибыль
- чистая прибыль
- выручка

Правильный ответ:

- 1) выручка
- 2) валовая прибыль
- 3) прибыль от продаж
- 4) прибыль до налогообложения
- 5) чистая прибыль

40. Расположите активы в порядке возрастания ликвидности (от меньшего к большему):

- запасы
- основные средства
- денежные средства и денежные эквиваленты
- краткосрочные финансовые вложения
- дебиторская задолженность

Правильный ответ:

- 1) основные средства
- 2) запасы
- 3) дебиторская задолженность
- 4) краткосрочные финансовые вложения
- 5) денежные средства и денежные эквиваленты

Тип заданий: ситуационные задачи, миникейсы, расчетные задачи.

Задание 1. Определите размер профицита или дефицита бюджета субъекта РФ в текущем году при следующих условиях: расходы бюджета субъекта РФ в текущем году составят 0,76 млрд.руб.; доходы бюджета субъекта РФ в прогнозируемом периоде увеличатся по сравнению с текущим годом на 20% и составят 840 млн.руб.

Правильный ответ: 60 млн. руб.

Задание 2. Определите предельный объем расходов бюджета органа местного самоуправления в соответствии с Бюджетным кодексом Российской Федерации при следующих условиях: прогнозируемый объем доходов бюджета – 100 млн.

руб., из них финансовая помощь из бюджета субъекта Российской Федерации – 10 млн. руб., финансовой помощи из федерального бюджета нет.

Правильный ответ: 109 млн. руб.

Задание 3. Определить, сбалансирован ли государственный бюджет страны Альфа в текущем году, если известно, что государственные инвестиции составляют 34 млрд. д.е., трансферты – 25 млрд. д.е., военные расходы – 15 млрд. д.е., расходы на содержание административного аппарата – 25 млрд. д.е., проценты по обслуживанию государственного долга, составляющего 140 млрд. д.е., - 8% годовых, расходы на экологию – 0,2 млрд. д.е., а налоговые поступления – 120 млрд. д.е., доходы от государственной собственности – 9 млрд. д.е.

Правильный ответ: сумма доходов превышает сумму расходов, следовательно, бюджет является сбалансированным.

Задание 4. Определить оборачиваемость дебиторской задолженности в днях (в расчетах принять, что в году 365 дней). Оборотные активы 90000, в т.ч. дебиторская задолженность (ДЗ) 10000, запасы 70000, денежные средства 10000. Выручка (В) 600000. Себестоимость 500000. Ответ округлите до целого числа.

Правильный ответ: 6 дней

Задание 5. Компания планирует достичь в будущем году уровень рентабельности активов (ROA) 4%. Каким будет соотношение активов к капиталу (А/СК) при условии, что планируемый показатель рентабельности собственного капитала (ROE) составляет 20%.

Правильный ответ: 4

Задание 6. Рассчитайте величину собственных оборотных средств, исходя из следующих данных:

Внеоборотные активы 40000 тыс. руб., оборотные активы 30000 тыс. руб., Капитал и резервы 20000 тыс. руб., Краткосрочные обязательства 50000 тыс. руб.

Правильный ответ: 20000 тыс. руб.

Задание 7. Рентабельность продаж предприятия 10 %, оборачиваемость активов 1,2 раза, собственный капитал 30 млн. руб. руб., заемный капитал 20 млн. руб. руб. Определить рентабельность собственного капитала (ROE).

Правильный ответ: 20 %

Задание 8. Рассчитать коэффициент текущей ликвидности (ТЛ). Оборотные активы (ОА) – 10000, в том числе запасы 7000, денежные средства 1000, краткосрочные обязательства (КО) 6000, краткосрочные займы и кредиты 1200. Кредиторская задолженность 4000.

Правильный ответ: 1,7

Задание 9. Чему равен индекс доходности инвестиций более выгодного проекта?

	Инвестиции	Доход в 1 год	Доход во 2 год
Проект А	- 1000	700	800
Проект В	- 400	350	350

Правильный ответ: 1,75

Задание 10. В первый месяц уровень инфляции составил 14%, во второй – 9%, в третий – 7%. Каков уровень инфляции за квартал?

Правильный ответ: 33%

Задание 11. Объем ВВП составляет 30 трлн. руб., а денежной массы – 7 трлн. руб. Определить: а) коэффициент монетизации экономики, б) скорость оборота денег.
Правильный ответ: $K_{мон} = 0,233$ или **23,3%**; $V = 4,29$ оборота в год.

Задание 12. Объем ВВП составляет 88 177 млрд рублей. Объем денежной массы - 38 417,9 млрд рублей. Агрегат M_0 – 7 714,8 млрд рублей. Определить: коэффициент монетизации экономики и коэффициент наличности.
Правильный ответ: $K_{мон} = 0,435$ или **43,5%**; $K_{нал} = 0,201$ или **20,1%**.

Задание 13. Известны следующие показатели о деятельности организации:
Доходы от аренды помещений (с НДС) – 12000 тыс. руб.;
Доходы от продаж (с НДС) – 74250 тыс. руб.;
Общехозяйственные расходы – 2400 тыс. руб.;
Прибыль прошлых лет, выявленная в отчетном году – 655 тыс. руб.;
Расходы на рекламу – 1800 тыс. руб.;
Расходы на содержание аппарата управления – 6750 тыс. руб.;
Себестоимость продаж – 45800 тыс. руб.;
Рассчитать прибыль корпорации. Ставка налога на добавленную стоимость – 20%, налога на прибыль организации – 20%.
Правильный ответ: **3156 тыс. руб.**

Задание 14. Рассчитать сумму регулирующих доходов бюджета области. Сумма расходной части бюджета области – 300 млн. руб. Дефицит бюджета – 40 млн. руб. Сумма закрепленных доходов (доходы, которые полностью или в твердой фиксированной доле на постоянной или договорной основе в установленном порядке поступают в соответствующий бюджет) – 100 млн. руб.
Правильный ответ: **160 млн. руб.**

Задание 15

Определите в процентах изменение расходов бюджета муниципального образования в прогнозируемом году по сравнению с текущим годом при следующих условиях:
- в прогнозируемом году профицит муниципального бюджета составит 3% от объема его доходов;
- расходы муниципального бюджета в текущем году составят 8 млрд. руб.;
- доходы бюджета муниципального бюджета в прогнозируемом году составят 9,4 млрд. руб.
Правильный ответ: **13,98 %** .

Задача 16

Рассчитайте показатели прибыли, согласно отчету о финансовых результатах торговой организации на основе следующих данных:
– выручка (без НДС) – 85 450 тыс. руб.;
– себестоимость продаж – 32 500 тыс. руб.;
– коммерческие расходы – 6 370 тыс. руб.;
– управленческие расходы – 13 580 тыс. руб.;
– прочие доходы – 1 774 тыс. руб.;
– прочие расходы – 790 тыс. руб.;
– ставка налога на прибыль – 20 %.
Правильный ответ: **6796,8 тыс.руб.**

Задача 17

Рассчитайте ожидаемую сумму прибыли от продаж при планируемом росте выручки от продаж на 15%, если в отчетном периоде выручка от продаж – 5 500 тыс. руб., сумма постоянных затрат – 2 000 тыс. руб., сумма переменных затрат – 2 500 тыс. руб.

Правильный ответ: 1450 тыс. руб.

Задача 18

Банк выдал кредит на сумму 600 тыс.рублей по ставке 14% годовых. Срок по кредиту – 1 год. Кредит должен погашаться частями ежеквартально; основной долг погашается равными долями (погашение методом дифференцированного платежа). Рассчитать сумму процентов, подлежащих выплате банку, за весь срок кредита.

Правильный ответ: 51,7 тыс. рублей

Задача 19

Рассчитайте сумму профицита бюджета региона и удельный вес его в общих доходах на основе следующих данных:

- сумма неналоговых доходов бюджета – 220 млн. руб.,
- сумма налоговых доходов – 480 млн. руб.,
- сумма расходной части бюджета – 580 млн. руб.

Правильный ответ: 120 млн. руб.

Задание 20

Необходимо рассчитать сумму регулирующих доходов бюджета области.

Исходные данные:

1. Сумма расходной части бюджета области – 550 млн. руб.
2. Дефицит бюджета – 55 млн. руб.
3. Сумма закрепленных доходов – 220 млн. руб.

Правильный ответ: 275 млн. руб.

СТАТИСТИКА

(семестр: 4,5, промежуточная аттестация: зачет экзамен)

Тип заданий: выбор одного правильного варианта из предложенных вариантов ответов

1. Статистика как наука изучает:

- а) единичные явления
- б) массовые явления
- в) периодические события
- г) хаотичные явления

Правильный ответ: б

2. Термин статистика происходит от слова:

- а) статика
- б) статный
- в) статус
- г) наука

Правильный ответ: в

3. Статистика зародилась и оформилась как самостоятельная учебная дисциплина:

- а) до новой эры, в Китае и Древнем Риме
- б) в 17-18 веках, в Европе
- в) в 20 веке, в России
- г) в 21 веке, в США

Правильный ответ: б

4. Статистика изучает явления и процессы посредством изучения:

- а) определенной информации
- б) статистических показателей
- в) признаков различных явлений
- г) неопределенной информации

Правильный ответ: б

5. Статистическая совокупность – это:

- а) множество изучаемых разнородных объектов
- б) множество единиц изучаемого явления
- в) группа зафиксированных случайных событий
- г) совокупность случайных величин

Правильный ответ: б

6. Основными задачами статистики на современном этапе являются: а) исследование преобразований экономических и социальных процессов в обществе; б) анализ и прогнозирование тенденций развития экономики; в) регламентация и планирование хозяйственных процессов.

- а) в
- б) а, в
- в) а, б
- г) б, в

Правильный ответ: в

7. Статистический показатель дает оценку свойства изучаемого явления:

- а) количественную
- б) качественную
- в) количественную и качественную
- г) социальную

Правильный ответ: а

8. Основные стадии экономико-статистического исследования включают: а) сбор первичных данных, б) статистическая сводка и группировка данных, в) контроль и управление объектами статистического изучения, г) анализ статистических данных

- а) а, б, в
- б) а, в, г
- в) а, б, г
- г) б, в, г

Правильный ответ: в

9. Показать правильные ответы

Закон больших чисел утверждает, что:

- а) чем больше единиц охвачено статистическим наблюдением, тем лучше проявляется общая закономерность

- б) чем больше единиц охвачено статистическим наблюдением, тем хуже проявляется общая закономерность
- в) чем меньше единиц охвачено статистическим наблюдением, тем лучше проявляется общая закономерность
- г) количество единиц совокупности не влияет на общую закономерность

Правильный ответ: а

10. Современная организация статистики включает: а) в России - Росстат РФ и его территориальные органы, б) в СНГ - Статистический комитет СНГ, в) в ООН - Статистическая комиссия и статистическое бюро, г) научные исследования в области теории и методологии статистики

- а) а, б, г
- б) а, б, в
- в) а, в, г
- г) б, в, г

Правильный ответ: б

11. Статистическое наблюдение – это:

- а) научная организация регистрации информации
- б) оценка и регистрация признаков изучаемой совокупности
- в) работа по сбору массовых первичных данных
- г) обширная программа статистических исследований

Правильный ответ: в

12. Назовите основные организационные формы статистического наблюдения:

- а) перепись и отчетность
- б) разовое наблюдение
- в) опрос
- г) просмотр данных интернета

Правильный ответ: а

13. Перечень показателей (вопросов) статистического наблюдения, цель, метод, вид, единица наблюдения, объект, период статистического наблюдения излагаются:

- а) в инструкции по проведению статистического наблюдения
- б) в формуляре статистического наблюдения
- в) в программе статистического наблюдения
- г) в итогах статистического наблюдения

Правильный ответ: в

14. Назовите виды статистического наблюдения по степени охвата единиц совокупности:

- а) анкета
- б) непосредственное
- в) сплошное
- г) текущее

Правильный ответ: в

15. Назовите виды статистического наблюдения по времени регистрации: а) текущее, б) единовременное; в) выборочное; г) периодическое; д) сплошное

- а) б, в, г
- б) а, в, д

в) а, б, г

г) б, г, д

Правильный ответ: в

16. Назовите основные виды ошибок регистрации: а) случайные; б) систематические; в) ошибки репрезентативности; г) расчетные

а) а

б) а, б

в) а, б, в

г) а, б, в, г

Правильный ответ: в

17. Несплошное статистическое наблюдение имеет виды: а) выборочное; б) монографическое; в) метод основного массива; г) ведомственная отчетность

а) а, в, г

б) а, б, в

в) а, б, г

г) б, в, г

Правильный ответ: б

18. Организационный план статистического наблюдения регламентирует: а) время и сроки наблюдения; б) подготовительные мероприятия; в) прием, сдачу и оформление результатов наблюдения; г) методы обработки данных

а) а, в, г

б) а, б, г

в) а, б, в

г) б, в, г

Правильный ответ: в

19. Является ли статистическим наблюдением наблюдения покупателя за качеством товаров или изменением цен на городских рынках?

а) да

б) нет

в) да, по отношению к продовольственным товарам

г) да, по отношению к непродовольственным товарам

Правильный ответ: б

20. Ошибка репрезентативности относится к:

а) сплошному наблюдению

б) не сплошному выборочному наблюдению

в) всеобщему наблюдению

г) глобальному наблюдению

Правильный ответ: б

21. Статистическая сводка - это:

а) систематизация и подсчет итогов зарегистрированных фактов и данных

б) форма представления и развития изучаемых явлений

в) анализ и прогноз зарегистрированных данных

г) сводка органов статистики

Правильный ответ: а

22. Статистическая группировка - это:

- а) объединение данных в группы по времени регистрации
- б) расчленение изучаемой совокупности на группы по существенным признакам
- в) образование групп зарегистрированной информации по мере ее поступления
- г) расчленение групп на единицы совокупности

Правильный ответ: б

23. Статистические группировки могут быть: а) типологическими; б) структурными; в) аналитическими; г) комбинированными

- а) а
- б) а, б
- в) а, б, в
- г) а, б, в, г

Правильный ответ: в

24. Группировочные признаки, которыми одни единицы совокупности обладают, а другие - нет, классифицируются как:

- а) факторные
- б) атрибутивные
- в) альтернативные
- г) системные

Правильный ответ: в

25. К каким группировочным признакам относятся: образование сотрудников, профессия бухгалтера, семейное положение:

- а) к атрибутивным
- б) к количественным
- в) к системным
- г) к альтернативным

Правильный ответ: а

26. Ряд распределения - это:

- а) упорядоченное расположение единиц изучаемой совокупности по группам
- б) ряд значений показателя, расположенных по каким-то правилам
- в) группа показателей
- г) хаотичное распределение показателей

Правильный ответ: а

27. К каким группировочным признакам относятся: сумма издержек обращения, объем продаж, стоимость основных фондов

- а) к дискретным
- б) к непрерывным
- в) к системным
- г) к альтернативным

Правильный ответ: б

28. Какие виды статистических таблиц встречаются:

- а) простые и комбинационные
- б) линейные и нелинейные
- в) точечные и линейный
- г) точечные и нелинейные

Правильный ответ: а

29. Статистический показатель - это

- а) размер изучаемого явления в натуральных единицах измерения;
- б) количественная характеристика свойств в единстве с их качественной определенностью
- в) результат измерения свойств изучаемого объекта
- г) результат статистического исследования

Правильный ответ: б

30. Абсолютные величины могут выражаться в ...

- а) коэффициентах
- б) промилле
- в) километрах
- г) процентах

Правильный ответ: в

31. По способу выражения абсолютные статистические показатели подразделяются на: а) суммарные; б) индивидуальные; в) относительные; г) средние; д) структурные

- а) а, д
- б) б, в
- в) в, г
- г) а, б

Правильный ответ: г

32. В каких единицах не выражаются абсолютные статистические показатели?

- а) в коэффициентах
- б) в натуральных
- в) в трудовых
- г) в стоимостных

Правильный ответ: а

33. В каких единицах будет выражаться относительный показатель, если база сравнения принимается за единицу?

- а) в процентах
- б) в натуральных
- в) в коэффициентах
- г) в стоимостных

Правильный ответ: в

34. Относительные показатели динамики с переменной базой сравнения подразделяются на:

- а) цепные
- б) базисные
- в) простые
- г) сложные

Правильный ответ: а

35. Сумма всех удельных весов показателя структуры

- а) строго равна 1
- б) больше или равна 1
- в) меньше или равна 1

г) строго равна 0

Правильный ответ: а

36. Относительные показатели по своему познавательному значению подразделяются на показатели: а) выполнения и сравнения, б) структуры и динамики, в) интенсивности и координации, г) прогнозирования и экстраполяции

а) а, б, г

б) б, в, г

в) а, б, в

г) а, в, г

Правильный ответ: в

37. Статистические показатели по сущности изучаемых явлений могут быть:

а) качественными б) объёмными

а) а

б) б

в) а, б

г) нет правильного ответа

Правильный ответ: в

38. Статистические показатели в зависимости от характера изучаемых явлений могут быть: а) интервальными б) моментными

а) а

б) б

в) а, б

г) нет правильного ответа

Правильный ответ: в

39. Исчисление средних величин - это

а) способ изучения структуры однородных элементов совокупности

б) прием обобщения индивидуальных значений показателя

в) метод анализа факторов

г) первоначальный этап статистического исследования

Правильный ответ: а

40. Требуется вычислить средний стаж деятельности работников фирмы: 6,5,4,6,3,1,4,5,4,5. Какую формулу Вы примените?

а) средняя арифметическая

б) средняя арифметическая взвешенная

в) средняя гармоническая

г) средняя геометрическая

Правильный ответ: а

41. Средняя геометрическая - это:

а) корень из произведения индивидуальных показателей;

б) произведение корней из индивидуальных показателей.

в) средняя арифметическая

г) средняя арифметическая взвешенная

Правильный ответ: а

42. По какой формуле производится вычисление средней величины в интервальном ряду?

- а) средняя арифметическая взвешенная
- б) средняя гармоническая взвешенная
- в) средняя гармоническая
- г) средняя геометрическая

Правильный ответ: а

43. Могут ли взвешенные и невзвешенные средние, рассчитанные по одним и тем же данным, совпадать?

- а) да
- б) нет
- в) да, иногда
- г) да, но не всегда

Правильный ответ: б

44. Как изменяется средняя арифметическая, если все веса уменьшить в А раз?

- а) уменьшатся
- б) увеличится
- в) не изменится
- г) уменьшатся на 20%

Правильный ответ: в

45. Как изменится средняя арифметическая, если все значения определенного признака увеличить на число А?

- а) уменьшится
- б) увеличится
- в) не изменится
- г) уменьшатся на 20%

Правильный ответ: б

46. Показать правильные ответы

Значения признака, повторяющиеся с наибольшей частотой, называется

- а) модой
- б) медианой
- в) средней гармонической
- г) средней геометрической

Правильный ответ: а

47. Средняя хронологическая исчисляется

- а) в моментных рядах динамики с равными интервалами
- б) в интервальных рядах динамики с равными интервалами
- в) в интервальных рядах динамики с неравными интервалами
- г) в моментных рядах динамики с неравными интервалами

Правильный ответ: а

48. Медиана в ряду распределения с четным числом членов ряда равна

- а) полусумме двух крайних членов
- б) полусумме двух срединных членов
- в) сумме двух крайних членов
- г) сумме двух срединных членов

Правильный ответ: б

49. Что понимается в статистике под термином «вариация показателя»?

- а) изменение величины показателя
- б) изменение названия показателя
- в) изменение размерности показателя
- г) изменение категории показателя

Правильный ответ: а

50. Укажите показатели вариации

- а) мода и медиана
- б) среднее квадратическое отклонение и дисперсия
- в) темп роста и прироста
- г) средняя геометрическая

Правильный ответ: б

51. Показатель дисперсии - это:

- а) квадрат среднего отклонения
- б) средний квадрат отклонений
- в) отклонение среднего квадрата
- г) квадрат

Правильный ответ: б

52. Коэффициент вариации измеряет колеблемость признака

- а) в относительном выражении
- б) в абсолютном выражении
- в) в рублях
- г) в килограммах

Правильный ответ: а

53. Среднеквадратическое отклонение характеризует

- а) взаимосвязь данных
- б) разброс данных
- в) динамику данных
- г) первичность данных

Правильный ответ: б

54. Размах вариации исчисляется как

- а) разность между максимальным и минимальным значением показателя
- б) разность между первым и последним членом ряда распределения
- в) сумма между максимальным и минимальным значением показателя
- г) сумма между первым и последним членом ряда распределения

Правильный ответ: а

55. Показатели вариации могут быть: а) простыми и взвешенными б) абсолютными и относительными

- а) а)
- б) б)
- в) а) и б)
- г) нет правильного ответа

Правильный ответ: б

56. Закон сложения дисперсий характеризует

- а) разброс сгруппированных данных
- б) разброс неупорядоченных данных
- в) разброс случайных данных
- г) разброс неслучайных данных

Правильный ответ: а

57. Средне квадратическое отклонение исчисляется как

- а) корень квадратный из медианы
- б) корень квадратный из коэффициента вариации
- в) корень квадратный из дисперсии
- г) корень квадратный из моды

Правильный ответ: в

58. Кривая закона распределения характеризует

- а) разброс данных в зависимости от уровня показателя
- б) разброс данных в зависимости от времени
- в) разброс данных в зависимости от территории
- г) разброс данных в зависимости от ситуации

Правильный ответ: а

59. Выборочный метод в статистических исследованиях используется для:

- а) экономии времени и снижения затрат на проведение статистического исследования
- б) повышения точности прогноза
- в) анализа факторов взаимосвязи
- г) сплошного охвата данных совокупности

Правильный ответ: а

60. Выборочный метод в торговле используется:

- а) при анализе ритмичности оптовых поставок
- б) при прогнозировании товарооборота
- в) при разрушающих методах контроля качества товаров
- г) при определении наличия того или иного товара

Правильный ответ: б

61. Ошибка репрезентативности обусловлена:

- а) самим методом выборочного исследования
- б) большой погрешностью зарегистрированных данных
- в) большим количеством данных
- г) точностью выборочного исследования

Правильный ответ: а

62. Коэффициент доверия в выборочном методе может принимать значения:

- а) 1, 2, 3
- б) 4, 5, 6
- в) 7, 8, 9
- г) 11,12,13

Правильный ответ: а

63. Выборка может быть: а) случайная, б) механическая, в) типическая, г) серийная, д) техническая

- а) а, б, в, г
- б) а, б, в, д
- в) б, в, г, д
- г) в, г, д

Правильный ответ: а

64. Необходимая численность выборочной совокупности определяется:

- а) колеблемостью признака
- б) условиями формирования выборочной совокупности
- в) большим количеством данных
- г) точностью выборочного исследования

Правильный ответ: а

65. Выборочная совокупность отличается от генеральной:

- а) разными единицами измерения наблюдаемых объектов
- б) разным объемом единиц непосредственного наблюдения
- в) большим количеством данных
- г) точностью выборочного исследования

Правильный ответ: б

66. Средняя ошибка выборки:

- а) прямо пропорциональна рассеяности данных
- б) обратно пропорциональна разбросу варьирующего признака
- в) никак не зависит от колеблемости данных
- г) никак не зависит от разброса варьирующего признака

Правильный ответ: а

67. Повторный отбор отличается от бесповторного тем, что:

- а) отбор повторяется, если в процессе выборки произошел сбой;
- б) отобранная однажды единица наблюдения возвращается в генеральную совокупность;
- в) отобранная однажды единица наблюдения не возвращается в генеральную совокупность;
- г) повторяется несколько раз расчет средней ошибки выборки.

Правильный ответ: б

68. Малая выборка - это выборка объемом:

- а) 4-5 единиц изучаемой совокупности
- б) до 50 единиц изучаемой совокупности
- в) до 30 единиц изучаемой совокупности
- г) до 100 единиц изучаемой совокупности

Правильный ответ: в

69. Ряд динамики характеризует: а) структуру совокупности по какому-то признаку; б) изменение характеристик совокупности во времени; в) определенное значение признака в совокупности; г) величину показателя на определенную дату или за определенный период

- а) а, б
- б) б, г
- в) б, в
- г) а, в

Правильный ответ: б

70. Ряд динамики может состоять: а) из абсолютных суммарных величин; б) из относительных и средних величин;

- а) а
- б) б
- в) а, б
- г) нет правильных ответов

Правильный ответ: в

71. Ряд динамики, характеризующий уровень развития социально-экономического явления на определенные даты времени, называется:

- а) интервальным
- б) моментным
- в) случайными
- г) конкретными

Правильный ответ: б

72. Средний уровень интервального ряда динамики определяется как:

- а) средняя арифметическая
- б) средняя хронологическая
- в) средняя гармоническая
- г) средняя геометрическая

Правильный ответ: а

73. Средний уровень моментного ряда динамики исчисляется как: а) средняя арифметическая взвешенная при равных интервалах между датами; б) при неравных интервалах между датами как средняя хронологическая; в) при равных интервалах между датами как средняя хронологическая;

- а) а
- б) б
- в) б, в
- г) нет правильных ответов

Правильный ответ: в

74. Абсолютный прирост исчисляется как: а) отношение уровней ряда; б) разность уровней ряда. Темп роста исчисляется как: в) отношение уровней ряда; г) разность уровней ряда;

- а) а, в
- б) б, в
- в) а, г
- г) б, г

Правильный ответ: б

75. Для выявления основной тенденции развития используется: а) метод укрупнения интервалов; б) метод скользящей средней; в) метод аналитического выравнивания; г) метод наименьших квадратов;

- а) а, г
- б) б, г
- в) а, б, г
- г) а, б, в

Правильный ответ: г

76. Трендом ряда динамики называется:

- а) основная тенденция
- б) устойчивый темп роста
- в) средняя гармоническая
- г) средняя геометрическая

Правильный ответ: а

77. Прогнозирование в статистике - это:

- а) предсказание предполагаемого события в будущем
- б) оценка возможной меры изучаемого явления в будущем
- в) оценка прошлых периодов
- г) переоценка прошлых периодов

Правильный ответ: б

78. К наиболее простым методам прогнозирования относят:

- а) индексный метод
- б) метод скользящей средней
- в) метод на основе среднего абсолютного прироста
- г) вариация

Правильный ответ: в

79. Статистический индекс - это:

- а) критерий сравнения относительных величин
- б) сравнительная характеристика двух абсолютных величин
- в) относительная величина сравнения двух показателей
- г) абсолютная величина сравнения двух показателей

Правильный ответ: в

80. Индексы позволяют соизмерить социально-экономические явления:

- а) в пространстве
- б) во времени
- в) в пространстве и во времени
- г) не в пространстве и не во времени

Правильный ответ: в

Тип заданий: выбор нескольких правильных вариантов из предложенных вариантов ответов; установление соответствия; установление правильной последовательности; тест на открытый ответ

Несколько вариантов ответов

1. Абсолютные величины могут выражаться в ...

- а) коэффициентах
- б) килограммах
- в) километрах
- г) процентах

Правильный ответ: б, в

2. В теории статистики для абсолютных статистических показателей используются следующие единицы измерения ...

- а) натуральные
- б) процентные
- в) относительные

г) стоимостные

Правильный ответ: а, г

3. В теории статистики для расчета относительного показателя плана необходимы следующие данные ...

- а) показатели базисного периода
- б) показатели плана
- в) показатели основной тенденции
- г) показатели типичной части совокупности

Правильный ответ: а, б

4. Относительные статистические величины выражаются в ...

- а) процентах
- б) промилле
- в) стоимостных единицах измерения
- г) натуральных единицах измерения

Правильный ответ: а, б

5. В теории статистики в зависимости от выбранной базы сравнения показатели рядов динамики разделяют на ...

- а) абсолютные
- б) относительные
- в) цепные
- г) базисные

Правильный ответ: в, г

6. В теории статистики различают следующие виды статистической сводки в зависимости от глубины обработки данных...

- а) качественная
- б) количественная
- в) простая
- г) сложная

Правильный ответ: в, г

7. Элементы статистической совокупности характеризуются...

- а) независимостью
- б) массовостью
- в) однородностью
- г) системностью

Правильный ответ: б, в

8. В теории статистики различают следующие из нижеперечисленных способы статистического наблюдения ...

- а) непосредственное
- б) непрерывное
- в) выборочное
- г) документальное

Правильный ответ: б, в, г

9. В теории статистики при исследовании рядов динамики применяют следующие виды средних...

- а) геометрическая

- б) структурная
- в) хронологическая
- г) сложная

Правильный ответ: а, в

10. В теории статистики интервальный ряд динамики может содержать следующие из нижеперечисленных данных...

- а) объем вкладов населения в региональных банках на начало года
- б) естественный прирост населения за период
- в) численность населения региона на начало года
- г) ежемесячные доходы населения

Правильный ответ: б, г

Вставьте слово

1. Вставьте пропущенное слово: «В статистике используются (стоимостные и натуральные, количественные и нечисловые, качественные и расчетные, количественные и качественные) измерители».

Правильный ответ: количественные и качественные

2. Вставьте пропущенное слово: «Сумма относительных показателей структуры, рассчитанных по одной совокупности, должна быть (меньше 100%, меньше 100% или равной 100%, больше 100%, строго равной 100%)»

Правильный ответ: строго равной 100%

3. Вставьте пропущенное слово: «Относительная величина выполнения бизнес-плана фирмы определяется отношением фактического уровня к (факту за прошлый период, плановому, плану за прошлый период, базисному)»

Правильный ответ: плановому

4. Вставьте пропущенное слово: «По средней.....(арифметической, квадратической, геометрической, хронологической) определяется средний уровень моментного ряда»

Правильный ответ: хронологической

5. Вставьте пропущенное слово: «Ряд динамики, характеризующий экспорт страны по каждому году за период с 2010 по 2016 годы, по виду относится к (производным, произвольным, интервальным, моментальным) рядам динамики»

Правильный ответ: интервальным

6. Вставьте пропущенное слово: «Если значение коэффициента корреляции составляет 0,8, то связь между взаимосвязанными признаками» (умеренная, слабая, заметная, тесная)

Правильный ответ: тесная

7. Вставьте пропущенное слово: «При сопоставлении показателей каждого последующего уровня с предыдущим определяются показатели динамики (цепным, базисным, интервальным, индивидуальным) методом»

Правильный ответ: цепным

8. Вставьте пропущенное слово: «При расчета среднего коэффициента роста с помощью средней геометрической подкоренное выражение представляет собой (произведение, сумму, разность, частное) цепных коэффициентов роста»

Правильный ответ: произведение

9. Вставьте пропущенное слово: «Вариационным называют ряд распределения, который построен по (количественному, качественному, непрерывному, функциональному) признаку»

Правильный ответ: количественному

10. Вставьте пропущенное слово: «2019 г. отличился тем, что предприятие увеличило выпуск продукции по сравнению с 2018 г. на 10%, а в 2020 г. выпуск продукции на предприятии по сравнению с 2019 г. снизился на 5%. Выпуск продукции в 2020 г. по сравнению с 2018 г. составил (105,4; 104,5; 105,0; 106,0) %

Правильный ответ: 104,5

11. Вставьте пропущенное слово: «2021 г. отличился тем, что предприятие увеличило выпуск продукции по сравнению с 2020 г. на 20%, а в 2022 г. выпуск продукции на предприятии по сравнению с 2019 г. снизился на 10%. Выпуск продукции в 2022 г. по сравнению с 2010 г. составил (105,0; 106,0; 107,0; 108,0) %

Правильный ответ: 108,0

Установите соответствие

1. Установите соответствие между термином и соответствующей характеристикой

1	Единица [объект]	а)	Множество всех рассматриваемых единиц
2	Признак	б)	То, что можно рассмотреть и описать индивидуально.
3	(Генеральная) совокупность	в)	Число наступлений события данного типа
4	Частота	г)	Свойство, которое помогает идентифицировать или различать единицы совокупности

Правильный ответ: 1 – б; 2 – г; 3 – а; 4 – в.

2. Установите соответствие между термином и соответствующей характеристикой

1	Среднее арифметическое	а)	Сумма произведений каждого значения на его вес
2	Взвешенное среднее арифметическое	б)	Сумма значений, деленная на их число.
3	Мода	в)	Серединное значение набора чисел
4	Медиана	г)	Значение во множестве наблюдений, которое встречается наиболее часто

Правильный ответ: 1 – б; 2 – а; 3 – г; 4 – в.

3. Установите соответствие между показателем и принципом его расчета

1	Размах вариации	а)	выражается в процентах и определяется как отношение стандартного отклонения σ к среднему значению
2	Абсолютное отклонение	б)	разность между наибольшим и наименьшим значением признака в изучаемой совокупности
3	Среднее квадратическое отклонение	в)	абсолютная разница между элементом и выбранной точкой, от которой отсчитывается отклонение

4	Дисперсия случайной величины	г)	мера разброса значений <u>случайной величины</u>
5	Коэффициент вариации	д)	квадратный корень из <u>дисперсии</u>

Правильный ответ: 1 – б; 2 – в; 3 – д; 4 – г; 5 - а

4. Установите соответствие между показателем и принципом его расчета

1	Относительная величина динамики	а)	показатель эффективности характеризует степень распространения одного явления в среде другого явления.
2	Относительная величина структуры	б)	отношение части к целому
3	Относительная величина интенсивности	в)	отношение фактически достигнутого в данном периоде уровня к запланированному
4	Относительная величина выполнения плана	г)	соотношение показателей отчетного и базисного периодов

Правильный ответ: 1 – г; 2 – б; 3 – а; 4 – в

5. Установите соответствие между показателем и соответствующей единицей измерения

1	Индекс объема выпуска продукции	а)	В процентах
2	Рождаемость на 1000 чел населения	б)	В коэффициентах
3	Объем выпущенной продукции	в)	В промилле
4	Удельный вес	г)	В штуках

Правильный ответ: 1 – б; 2 – в; 3 – г; 4 – а

6. Установите соответствие между показателем и принципом его расчета

1	Абсолютный прирост	а)	произведение коэффициента роста и 100%
2	Коэффициент роста	б)	разность между темпом роста и 100%
3	Темп роста	в)	отношение двух сравниваемых уровней, которое показывает, во сколько раз данный уровень превышает уровень базисного периода.
4	Темп прироста	г)	разность между текущим и базисным уровнями динамического ряда и показывает на сколько текущий уровень превышает базисный

Правильный ответ: 1 – г; 2 – в; 3 – а; 4 – б

7. Установите соответствие между термином и соответствующей характеристикой

1	Типологические группировки	а)	позволяют выявлять связи между изучаемыми признаками.
2	Структурные группировки	б)	характеризуют структуру однородных совокупностей по какому-либо варьирующему признаку.
3	Аналитические группировки	в)	служат для выделения из совокупности качественно (содержательно) однородных групп единиц, характеризующих основные типы изучаемого явления.

Правильный ответ: 1 – в; 2 – б; 3 – а;

8. Установите соответствие между показателем и принципом его расчета

1	Цепной моментный		а)	На 31.12.2021г./на 31.12.2015г.
2	Цепной интервальный		б)	На 31.12.2021г./31.12.2020г.
3	Базисный моментный		в)	За 2021г./за 2015г.
4	Базисный интервальный		г)	За 2021г./за 2020г.

Правильный ответ: 1 – б; 2 – г; 3 – а; 4 – в

9. Установите соответствие между абсолютными единицами и их единицами измерения

1	Натуральные единицы		а)	чел-часы
2	Условно-натуральные единицы		б)	рубли
3	Стоимостные единицы		в)	условные единицы
4	Трудовые единицы		г)	тонны

Правильный ответ: 1 – г; 2 – в; 3 – б; 4 – а

10. Установите соответствие значений коэффициента корреляции и соответствующей характеристикой

1	От 0 до 0,3		а)	Связь обратная сильная
2	От 0 до -0,3		б)	Связь прямая слабая
3	От 0,7 до 1		в)	Связь прямая сильная
4	От -0,7 до -1		г)	Связь обратная слабая

Правильный ответ: 1 – б; 2 – г; 3 – в; 4 – а

Установите последовательность

1. Установите правильную последовательность статистического исследования:

- группировка данных
- анализ и обобщение
- статистическое наблюдение

Правильный ответ:

- 1) статистическое наблюдение
- 2) группировка данных
- 3) анализ и обобщение

2. Установите правильную последовательность определения показателей вариации:

- коэффициент вариации
- средняя величина
- размах вариации
- среднее квадратическое отклонение

Правильный ответ:

- 1) размах вариации
- 2) средняя величина
- 3) среднее квадратическое отклонение
- 4) коэффициент вариации

3. Установите правильную последовательность определения относительной величины планового задания (темп прироста в %):

- умножить на 100%
- вычесть 100
- разделить планируемое значение показателя на фактическое
- найти фактическое и планируемое значение показателя

Правильный ответ:

- 1) найти фактическое и планируемое значение показателя
- 2) разделить планируемое значение показателя на фактическое
- 3) умножить на 100%
- 4) вычесть 100

4. Установите правильную последовательность определения относительной величины выполнения плана (темп прироста в %):

- умножить на 100%
- вычесть 100
- разделить фактическое значение показателя на план
- найти фактическое и запланированное значение показателя

Правильный ответ:

- 1) найти фактическое и запланированное значение показателя
- 2) разделить фактическое значение показателя на план
- 3) умножить на 100%
- 4) вычесть 100

5. Установите правильную последовательность определения показателя динамики (темп прироста в %):

- умножить на 100%
- вычесть 100
- разделить значение показателя отчетного периода на значение базисного периода
- найти значение показателя в отчетном и базисном периодах

Правильный ответ:

- 1) найти значение показателя в отчетном и базисном периодах
- 2) разделить значение показателя отчетного периода на значение базисного периода
- 3) умножить на 100%
- 4) вычесть 100

6. Установите правильную последовательность определения показателя структуры совокупности (в %):

- умножить на 100%
- разделить значение отдельного элемента совокупности на сумму всей совокупности
- найти значения отдельного элемента и всей совокупности в целом

Правильный ответ:

- 1) найти значения отдельного элемента и всей совокупности в целом
- 2) разделить значение отдельного элемента совокупности на сумму всей совокупности
- 3) умножить на 100%

7. Установите правильную последовательность определения показателя производительности труда (темп прироста в %):

- умножить на 100%
- вычесть 100
- разделить значение выработки на среднесписочную численность
- найти значение общей выработки и среднесписочной численности

Правильный ответ:

- 1) найти значение общей выработки и среднесписочной численности
- 2) разделить значение выработки на среднесписочную численность

- 3) умножить на 100%
- 4) вычесть 100

8. Установите правильную последовательность переписи населения:

- группировка данных
- публикация результатов переписи
- объявление в СМИ о переписи населения
- сбор данных

Правильный ответ:

- 1) объявление в СМИ о переписи населения
- 2) сбор данных
- 3) группировка данных
- 4) публикация результатов переписи

9. Установите правильную последовательность расчета средней арифметической взвешенной:

- получить значения осредняемого признака (x) весов (f)
- разделить сумму произведений ($x * f$) на сумму весов (f)
- найти произведения ($x * f$)
- найти сумму произведений ($x * f$)

Правильный ответ:

- 1) получить значения осредняемого признака (x) весов (f)
- 2) найти произведения ($x * f$)
- 3) найти сумму произведений ($x * f$)
- 4) разделить сумму произведений ($x * f$) на сумму весов (f)

10. Для изучения зависимости между стажем работы и месячной выработкой рабочих установите правильную последовательность проведения группировки рабочих по стажу.

- составить рабочую таблицу
- составить сводную аналитическую таблицу
- определить факторный признак (стаж работы)
- выделить пять групп рабочих по стажу с равными интервалами

Правильный ответ:

- 1) определить факторный признак (стаж работы)
- 2) выделить пять групп рабочих по стажу с равными интервалами
- 3) составить рабочую таблицу
- 4) составить сводную аналитическую таблицу

ТИП ЗАДАНИЙ: СИТУАЦИОННЫЕ ЗАДАЧИ, МИНИКЕЙСЫ, РАСЧЕТНЫЕ ЗАДАЧИ

Задача 1.

В IV кв. 2010г. выпуск товаров и услуг составил 90 млн.руб., а в I кв. 2011г выпуск товаров и услуг планируется в объеме 108 млн. руб.

Определите относительную величину планового задания. (ОППЗ)

Решение: $ОППЗ = \frac{108}{90} \cdot 100 = 120\%$

Таким образом, в I кв. 2011г. планируется увеличение выпуска товаров и услуг на 20%.

Правильный ответ: 120 %

Задача 2.

Выпуск товаров и услуг в I кв. 2010г. составил 116,1 млн. руб. при плане 108,0 млн. руб.

Определите степень выполнения (ОПВП) выпуска товаров и услуг в I кв. 2010г.

Решение: ОПВП = $116,1 / 108,0 * 100 = 107,5\%$

План выпуска товаров и услуг выполнен на 107,5 %, т.е. перевыполнение плана составило 7,5%.

Правильный ответ: 107,5 %

Задача 3.

Среднегодовая численность населения в регионе в 2010г. составила 143,55 млн. чел., число родившихся – 1397,0 тыс. чел.

Определить число родившихся на каждые 1000 чел. населения (относительную величину интенсивности, характеризующую рождаемость).

Решение:

$$\text{Коэффициент рождаемости} = \frac{\text{Число родившихся}}{\text{Среднегодовая численность населения}} \cdot 100 = \frac{1397,0}{143550,0} \cdot 1000 = 9,7\%$$

На каждую 1000 чел. населения в 2010г. в регионе рождалось 9,7 чел.

Одним из показателей уровня экономического развития страны является показатель производства валового внутреннего продукта на душу населения.

Правильный ответ: 9,7 чел.

Задача 4.

Производство валового внутреннего продукта (ВВП) в стране 2010г. в текущих ценах составило 10 863,4 млрд руб. Среднегодовая численность населения в 2010г. – 143,55 млн руб.

Определите производство валового внутреннего продукта на душу населения.

Решение:

$$\text{ВВП на душу населения} = \frac{10\,863,4}{143,55} = 75\,677 \text{ руб.}$$

Следовательно, на душу населения производство ВВП в 2009г. составило 75 677 руб.

Правильный ответ: 75 677 руб.

Задача 5.

Имеются следующие данные о численности постоянного населения области по состоянию на начало 2010г. (тыс. чел.): все население – 1298,9, в том числе мужчин – 600,2, женщин – 698,7. Исчислите относительную величину координации, т.е. сколько мужчин приходится на 1000 женщин области:

Решение:

$$600,2 / 698,7 * 1000 = 859;$$

Следовательно, на каждую 1000 женщин приходилось 859 мужчин.

Правильный ответ: 859 мужчин

Задача 6.

Имеются следующие данные о численности постоянного населения области по состоянию на начало 2010г. (тыс. чел.): все население – 1298,9, в том числе мужчин – 600,2, женщин – 698,7. Исчислите относительные величины структуры численности постоянного населения области на начало 2010г.:

Решение

$$d_m = \frac{600,2}{1298,9} \cdot 100 = 46,2\%;$$

$$d_{ж} = \frac{698,2}{1298,9} \cdot 100 = 53,8 \%$$

Правильный ответ: мужчин 46,2 %, женщин 53,8 %

Задача 7.

В I кв. товарооборот магазина составил 300 млн руб., во II кв. – 400 млн руб. при плане 360 млн руб. Определите относительный показатель выполнения плана товарооборота (ОПВП) магазином во II кв.:

Решение:

$$\text{ОПВП} = \frac{400}{360} \cdot 100 = 111,1\%$$

План товарооборота магазина выполнен на 111,1%, т.е. перевыполнение плана составило 11,1%.

Правильный ответ: 111,1%

Задача 8.

Планом на 2010 г. Предусмотрен рост товарооборота магазина на 5%. Фактически в отчетном периоде он увеличился на 8% по решению с 2009г. Определите относительный показатель выполнения плана товарооборота (ОПВП) сравнению:

Решение:

$$\text{ОПВП} = \frac{\text{ОПД}}{\text{ОППЗ}} \cdot 100 = \frac{1,08}{1,05} \cdot 100 = 102,9\%, \text{ где ОПД- относительный показатель динамики;}$$

ОППЗ- относительный показатель планового задания

План товарооборота на 102,9%, т.е. перевыполнен на 2,9%.

Правильный ответ: 102,9 %

Задача 9.

В феврале объем продаж по сравнению с январем удвоился, в марте остался таким же, как в феврале, а в апреле по сравнению с мартом вырос в 4 раза. Найдите средний месячный темп прироста за февраль- апрель. Варианты ответа:

Решение:

За период февраля по апрель среднемесячный темп роста составил:

$$\bar{T} = \sqrt[n]{\text{ПТц}} = \sqrt[3]{2 \cdot 1 \cdot 4} = \sqrt[3]{8} = 2, \text{ или } 200\%$$

Среднемесячный темп прироста равен:

$$\Delta T = T - 100 = 200 - 100 = 100\%$$

В течение периода с февраля по апрель в среднем ежемесячно объем продаж увеличивался на 100%.

Правильный ответ: 100,0 %

Задача 10.

Цена на товар А в марте по сравнению с январем выросла в 1,029 раза, в апреле по сравнению с январем увеличилась в 1,071 раза. Отметьте, на сколько процентов увеличилась цена на товар А в апреле по сравнению с мартом:

Решение:

Для того чтобы узнать, на сколько процентов увеличилась цена в апреле по сравнению с мартом, нужно определить цепной темп прироста (ΔT) по формуле

$$T_{\text{пр}} - T_{\text{р}} - 1$$

где цепной темп роста ($T_{\text{а/м}}$) определяется отношением базисных темпов роста, смежных с этим цепным:

$$\Delta T = T_{a/я} : T_{a/м} = 1,071 : 1,029 = 1,04$$

и, следовательно,

$$\Delta T = 1,041 - 1 = 0,041 \text{ или } 4,1\%$$

Цена на товар А в апреле по сравнению с мартом увеличилась на 4,1%.

Правильный ответ: 4,1 %

Задача 11.

В таблице приведено распределение рабочих по квалификации:

Тарифные разряды	1	2	3	4	5	6
Число рабочих	180	200	300	100	50	30

Определите средний фактический тарифный разряд рабочих.

Решение:

Средний фактический тарифный разряд рабочих:

$$\bar{X} = \frac{\sum X_i}{\sum X_i f_i} = \frac{(1 \cdot 180 + 2 \cdot 200 + 3 \cdot 300 + 4 \cdot 100 + 5 \cdot 50 + 6 \cdot 30)}{180 + 200 + 300 + 100 + 50 + 30} = 2,69.$$

Правильный ответ: 2,69

Задача 12.

В одной из стран было 75 млн. детей и подростков до 16-летнего возраста, лиц трудоспособного возраста – 130 млн. чел., и лиц старше трудоспособного возраста – 36 млн. чел.

Определите общую численность населения

Решение:

Общая численность населения страны:

$$S = 75 + 130 + 36 = 241 \text{ млн. чел.}$$

Правильный ответ: 241 млн. чел.

Задача 13.

В одной из стран было 75 млн. детей и подростков до 16-летнего возраста, лиц трудоспособного возраста – 130 млн. чел., и лиц старше трудоспособного возраста – 36 млн. чел.

Определите долю лиц трудоспособного возраста в общей численности населения

Решение:

Общая численность населения страны:

$$S = 75 + 130 + 36 = 241 \text{ млн. чел.}$$

Доля лиц трудоспособного возраста в общей численности населения:

$$d_{\text{тр}} = 130/241 \cdot 100 = 53,9\%;$$

Правильный ответ: 53,9%.

Задача 14.

В одной из стран было 75 млн. детей и подростков до 16-летнего возраста, лиц трудоспособного возраста – 130 млн. чел., и лиц старше трудоспособного возраста – 36 млн. чел.

Определите: долю лиц моложе трудоспособного возраста.

Решение.

Общая численность населения страны:

$$S = 75 + 130 + 36 = 241 \text{ млн. чел.}$$

Доля лиц моложе трудоспособного возраста:

$$d_{\text{м}} = 75/241 \cdot 100 = 31,1\%;$$

Правильный ответ: 31,1 %

Задача 15.

В одной из стран было 75 млн. детей и подростков до 16-летнего возраста, лиц трудоспособного возраста – 130 млн. чел., и лиц старше трудоспособного возраста – 36 млн. чел.

Определите: долю лиц старше трудоспособного возраста.

Решение.

Общая численность населения страны:

$$S = 75 + 130 + 36 = 241 \text{ млн. чел.}$$

Доля лиц старше трудоспособного возраста:

$$d_{\text{ст}} = 36/241 \cdot 100 = 14,9 \%$$

Правильный ответ: 14,9 %

Задача 16.

В одной из стран было 75 млн. детей и подростков до 16-летнего возраста, лиц трудоспособного возраста – 130 млн. чел., и лиц старше трудоспособного возраста – 36 млн. чел.

Определите: коэффициент нагрузки населения трудоспособного возраста

Решение.

Общая численность населения страны:

$$S = 75 + 130 + 36 = 241 \text{ млн. чел.}$$

Коэффициент нагрузки населения трудоспособного возраста;

$$k_{\text{н}} = (75 + 36)/130 = 0,85;$$

Правильный ответ: 0,85

Задача 17.

В одной из стран было 75 млн. детей и подростков до 16-летнего возраста, лиц трудоспособного возраста – 130 млн. чел., и лиц старше трудоспособного возраста – 36 млн. чел.

Определите: коэффициент пенсионной нагрузки населения трудоспособного возраста.

Решение.

Общая численность населения страны:

$$S = 75 + 130 + 36 = 241 \text{ млн. чел.}$$

Коэффициент пенсионной нагрузки населения трудоспособного возраста:

$$k_{\text{пп}} = 36/130 = 0,27.$$

Правильный ответ: 0,27

Задача 18.

В цехе № 1 производительность труда повысилась на 7,5 %, в цехе № 2 снизилась на 5%, в цехе № 3 индекс производительности труда составил 1,03. В цехе № 1 отработано 15000 чел-дней, в цехе № 2 – 16800 чел-дней, в цехе № 3– 9000 чел-дней.

Определите: индекс производительности труда по организации в целом

Решение.

$$I_Q = \frac{(1,075 \cdot 15000 + 0,95 \cdot 16800 + 1,03 \cdot 9000)}{15000 + 16800 + 9000} = \frac{41355}{40800} = 1,014 \text{ или } 101,4 \%$$

Правильный ответ: 1,014

Задача 19.

Имеются следующие данные:

Среднегодовая численность населения, тыс. чел.	147000
Всего занято в экономике, тыс. чел.	62000
Численность безработных, чел.	6300

Определите: коэффициент экономически активного населения;
Решение.

Численность экономически активного населения:

$$62000 + 6300 = 68300 \text{ тысячел.}$$

Коэффициент экономически активного населения:

$$K_{\text{эк. акт. насел.}} = S_{\text{эк. акт. насел.}} / S_{\text{ср}} \cdot 100 = 68300 / 147000 \cdot 100 = 46,5 \%$$

Правильный ответ: 46,5 %

Задача 20.

Имеются следующие данные:

Среднегодовая численность населения, тыс. чел.	147000
Всего занято в экономике, тыс. чел.	62000
Численность безработных, чел.	6300

Определите: коэффициент безработицы.

Решение.

Численность экономически активного населения:

$$62000 + 6300 = 68300 \text{ тысячел.}$$

Коэффициент безработицы:

$$K_{\text{безраб.}} = S_{\text{б.}} / S_{\text{эк. акт. насел.}} \cdot 100 = 6300 / 68300 \cdot 100 = 9,2 \%$$

Правильный ответ: 9,2

ОПК-3 - Способен анализировать и содержательно объяснять природу экономических процессов на микро- и макроуровне

ОПК-3.1 Знает: природу экономических процессов на микро- и макроуровне и методы анализа экономических явлений

ОПК-3.2 Умеет: анализировать и содержательно объяснять природу экономических процессов и закономерности функционирования современной экономики

ОПК-3.3 Имеет практический опыт: выявления тенденций развития микрохозяйственных связей в условиях глобализации мировой экономики

ФИНАНСЫ

(семестр: 3,4, промежуточная аттестация: зачет, экзамен)

Тип заданий: выбор одного правильного варианта из предложенных вариантов ответов

1. Финансы – это:

- а. денежные отношения, связанные с образованием денежных фондов;
- б. денежные отношения, связанные с оплатой товаров и услуг;
- в. денежные отношения, связанные с образованием, распределением и использованием фондов денежных средств;
- г. денежные отношения, связанные с рациональным распределением и эффективным использованием денежных фондов.

Правильный ответ: в

2. Контроль, осуществляемый местными исполнительными органами относится к...

- а. общегосударственному;
- б. внутриведомственному;
- в. аудиторскому;
- г. внутрихозяйственному.

Правильный ответ: а

3. Совокупность финансовых отношений и финансовых ресурсов, образующих сферы и звенья финансовой системы государства называется

- а. объектами финансовой политики;
- б. субъектами финансовой политики;
- в. объектами коммерческих организаций;
- г. субъектами коммерческих организаций.

Правильный ответ: а

4. Под финансовым механизмом понимают:

- а. совокупность способов, приемов, методов организации финансовых отношений;
- б. виды финансовых отношений;
- в. отношения по поводу распределения общественного продукта;
- г. совокупность объектов финансового распределения.

Правильный ответ: а

5. Тип финансовой политики, где государству отводится роль наблюдателя за экономическими процессами в стране, называется....

- а. регулирующим;
- б. классическим;
- в. планово-директивным;
- г. смешанным.

Правильный ответ: б

6. Форма организации бюджетной системы страны определяется...

- а. государственным бюджетом;
- б. бюджетным проектированием;
- в. Бюджетным кодексом;
- г. государственным устройством.

Правильный ответ: г

7. Бюджетный процесс представляет собой...

- а. составление, рассмотрение и утверждение бюджетов;
- б. регламентированный законодательством порядок утверждения исполнения бюджетов;
- в. совокупность процессов составления, рассмотрения, утверждения и исполнения бюджетов;
- г. регламентированный законодательством порядок формирования, рассмотрения, утверждения и исполнения бюджетов.

Правильный ответ: в

8. Бюджетная система - это:

- а. совокупность федерального, субъектных, местных бюджетов, а также государственных внебюджетных фондов, основанная на экономических отношениях и юридических нормах;
- б. совокупность бюджетов административно-территориальных образований РФ, основанная на экономических и юридических нормах;
- в. конкретная форма реализации государственного бюджета РФ.

Правильный ответ: а

9. Представительные органы государственной власти осуществляют:

- а. составление и рассмотрение бюджетов;
- б. рассмотрение и утверждение бюджетов, рассмотрение и утверждение отчетов об

исполнение бюджетов;

в. рассмотрение и утверждение бюджетов;

г. утверждение и исполнение бюджетов.

Правильный ответ:б

10. Какие признаки характеризуют сущность общественных финансов:

а. денежный характер отношений;

б. экономическая категория;

в. обусловлены потребностями общественного развития.

Правильный ответ:а

11. Функции финансов:

а. стимулирующая;

б. дестимулирующая;

в. распределительная;

г. общественная

Правильный ответ:в

12. Финансовые ресурсы предприятия – это:

а. денежные потоки предприятия по различным видам его деятельности;

б. перераспределенная часть денежных потоков, аккумулированная в сфере общественных финансов.

Правильный ответ:а

13. К финансам организаций относятся:

а. отношения между организациями и бюджетной системой по поводу уплаты налогов и сборов

б. отношения между организацией и страховой компанией по поводу выплаты страхового возмещения

в. между организациями по поводу оплаты поставленной товарной продукции

г. между организациями по поводу заключения хозяйственных договоров

Правильный ответ:а

14. Случайный характер возникновения страхового события определяет:

а. потребность в страховании

б. раскладку ущерба во времени

в. раскладку ущерба в пространстве

г. безвозвратность страховых взносов

Правильный ответ:а

15. К обязательному страхованию в России относятся:

а. социальное

б. владельцев транспортных средств

в. автогражданской ответственности

г. ответственности производителей товара перед потребителям

Правильный ответ:в

16. Медицинское страхование является разновидностью страхования:

а. личного

б. имущественного

в. ответственности

Правильный ответ:а

17. К внешним источникам финансирования капитальных вложений коммерческих организаций относятся:

а. выпуск ценных бумаг

б. кредит

в. прибыль

г. амортизационные отчисления

Правильный ответ:б

18. К финансовым ресурсам коммерческой организации, привлекаемым на финансовом рынке относятся:

- а. средства, поступающие от концернов и ассоциаций
- б. средства, поступающие от страховых компаний по наступившим рискам
- в. средства, полученные от реализации собственных акций
- г. банковские кредиты

Правильный ответ: в

19. Основные средства – это:

- а. средства труда, участвующие в производственном процессе и имеющие срок службы более года
- б. средства труда, участвующие в производственном процессе и имеющие срок службы менее года
- в. средства труда, стоимость которых переносится на готовую продукцию по частям
- г. средства труда, стоимость которых переносится на готовую продукцию в течение одного производственного цикла

Правильный ответ: а

20. В социальном страховании объектом выступает:

- а. здоровье
- б. жизнь
- в. доход
- г. имущество

Правильный ответ: г

21. Получателем страховой суммы в страховании жизни при наступлении страхового случая является:

- а. Выгодоприобретатель
- б. Застрахованный
- в. Страхователь
- г. Страховщик

Правильный ответ: б

22. Международные финансы – это:

- а. экономическая категория;
- б. стоимостной инструмент хозяйствования международных субъектов;
- в. международное экономическое явление;
- г. система международного хозяйства.

Правильный ответ: в

23. Наиболее масштабная сфера международных финансов - это:

- а. рынок ценных бумаг;
- б. кредитно- страховой рынок;
- в. валютный рынок;
- г. международный товарооборот.

Правильный ответ: г

24. Финансы граждан являются существенным элементом:

- а. децентрализованных финансов;
- б. общегосударственных финансов;
- в. централизованных финансов.

Правильный ответ: а

25. Финансы граждан в качестве экономической категории представляют собой:

- а. денежные средства населения;
- б. отношения между экономическими субъектами по поводу образования и использования денежных фондов;

- в. отношения между экономическими субъектами по поводу образования и использования денежных фондов физических лиц;
- г. механизм функционирования денежных ресурсов населения

Правильный ответ:а

26. Натуральные доходы населения – это:

- а. заработная плата;
- б. все поступления продукции сельского хозяйства, предназначенные для личного потребления;
- в. все поступления продукции сельского хозяйства, предназначенные для реализации на рынке.

Правильный ответ:б

27. К доходам, полученным без риска, относятся:

- а. заработная плата;
- б. арендный доход;
- в. доход от предпринимательской деятельности.

Правильный ответ:а

28. Какой элемент доходов граждан является наибольшим в структуре доходов:

- а. дивиденды;
- б. проценты;
- в. заработная плата;
- г. пенсия.

Правильный ответ:в

29. Финансы предприятий представляют собой

- а. совокупность денежных средств предприятия и государства, а также систему их формирования, распределения и использования
- б. совокупность источников денежных средств, аккумулируемых предприятиями для формирования необходимых им активов в целях осуществления всех видов деятельности
- в. совокупность отношений по вопросам налогообложения корпорации, ценообразования и распределения прибыли
- г. нет правильных ответов

Правильный ответ:а

30. Источники финансирования отражаются в

- а. активе баланса
- б. пассиве баланса
- в. отчете о финансовых результатах
- г. отчете о движении денежных средств

Правильный ответ:б

31. Финансовая политика предприятия – это:

- а. целенаправленное использование финансов для достижения стратегических и тактических задач, определенных учредительными документами корпорации
- б. комплекс мероприятий по достижению целевого уровня налоговых платежей
- в. процесс определения объемов поступления финансовых ресурсов и их распределения по направлениям в планируемом периоде
- г. нет правильных ответов

Правильный ответ:в

32. Нераспределенная прибыль является составной частью раздела

- а. внеоборотные активы
- б. оборотные активы
- в. капитал и резервы
- г. долгосрочные обязательства

Правильный ответ:в

33. Валовая прибыль представляет собой

- а. весь доход предприятия в текущем периоде
- б. разницу между выручкой и себестоимостью
- в. разницу между выручкой и коммерческими расходами
- г. прибыль, очищенную от налогов

Правильный ответ:б

34. Финансовое планирование представляет собой

- а. комплекс мероприятий по достижению целевых значений экономических параметров
- б. комплекс бюджетов предприятия различных уровней
- в. сводный план поступлений и платежей
- г. научно обоснованное предположение о значениях экономических параметров

Правильный ответ:а

35. Платежный календарь является элементом

- а. оперативного финансового плана
- б. текущего финансового плана
- в. стратегического финансового плана
- г. сводного бюджета предприятия

Правильный ответ:а

36. Какова цель распределительной функции финансов корпорации

- а. выполнение денежных обязательств перед бюджетом;
- б. выполнение денежных обязательств перед банками;
- в. выполнение денежных обязательств перед бюджетом, внебюджетными фондами, банками и контрагентами.

Правильный ответ:в

37. К какой форме контроля следует отнести финансовый контроль со стороны собственника корпорации

- а. налоговому;
- б. банковскому;
- в. внутреннему;
- г. внешнему.

Правильный ответ:в

38. Определите, кто является собственником акционерного общества:

- а. государство в лице правительства;
- б. наблюдательный совет акционерного общества;
- в. акционеры;
- г. члены правления акционерного общества.

Правильный ответ:в

39. Амортизация основных фондов - это:

- а. расходы по содержанию основных фондов;
- б. ремонт основных фондов;
- в. износ основных фондов;
- г. ликвидация основных фондов.

Правильный ответ:в

40. К региональным налогам относятся

- а. налог на прибыль организаций
- б. налог на имущество физических лиц
- в. транспортный налог
- г. земельный налог

Правильный ответ:в

41. Бюджетная система РФ

- а. двухуровневая
- б. трехуровневая
- в. четырехуровневая
- г. нет правильного ответа

Правильный ответ: б

42. Порядок зачисления налога в тот или иной бюджет определяется

- а. Налоговым кодексом РФ
- б. Бюджетным кодексом РФ
- в. Постановлением Правительства РФ
- г. Указом Президента РФ

Правильный ответ: б

43. К местным налогам относятся

- а. налог на прибыль организаций
- б. налог на имущество физических лиц
- в. транспортный налог
- г. земельный налог

Правильный ответ: г

44. К централизованным финансовым планам относятся:

- а. бюджет
- б. перспективный финансовый план
- в. смета расходов бюджетного учреждения
- г. баланс доходов и расходов организации

Правильный ответ: а

45. Фонд ОМС относится к сфере финансовой системы:

- а. централизованной
- б. децентрализованной

Правильный ответ: а

46. Государственный контроль за целевым использованием средств федерального бюджета осуществляет:

- а. Федеральная служба по финансовому мониторингу
- б. Федеральное казначейство
- в. Центральный банк России
- г. Счетная палата РФ

Правильный ответ: г

47. К методам финансового контроля относятся:

- а. планирование
- б. прогнозирование
- в. ревизия
- г. антикризисное управление

Правильный ответ: в

48. К федеральным налогам относятся:

- а. налог на добычу полезных ископаемых
- б. налог на имущество физических лиц
- в. налог на имущество организаций
- г. транспортный налог

Правильный ответ: а

Тип заданий: Выбор нескольких правильных вариантов из предложенных вариантов ответов; установление соответствия; установление правильной последовательности; тест на открытый ответ.

1. Финансовое планирование на предприятии включает следующие этапы:

- а) анализ текущего и ретроспективного периода
- б) финансовое прогнозирование развития ситуации
- в) разработка финансового плана
- г) реализация плана
- д) контроль выполнения плана

Правильный ответ: а, б, в

2. Виды финансовых планов:

- а) оперативный
- б) коррелятивный
- в) стратегический
- г) волатильный
- д) текущий

Правильный ответ: а, в, д

3. Внеоборотные активы - это

- а) активы, срок использования которых составляет более одного года
- б) активы, срок использования которых составляет менее одного года
- в) это имущество предприятия, которое переносит свою стоимость на продукцию по частям
- г) имущество, которое переносит свою стоимость на продукцию однократно
- д) это имущество предприятия, которое используется многократно

Правильный ответ: а, в, д

4. Оборотный капитал включает следующие элементы:

- а) запасы
- б) дебиторская задолженность
- в) нематериальные активы
- г) основные средства
- д) денежные средства и эквиваленты

Правильный ответ: а, б, д

5. Раздел баланса «Капитал и резервы» включает следующие элементы:

- а) уставный капитал
- б) дебиторская задолженность
- в) нераспределенная прибыль
- г) основные средства
- д) денежные средства и эквиваленты

Правильный ответ: а, в

6. К федеральным налогам относятся

- а) налог на прибыль организаций
- б) НДС
- в) транспортный налог
- г) земельный налог

Правильный ответ: а, б

7. Вставьте пропущенное слово. _____ - это денежные отношения, связанные с формированием, распределением и использованием централизованного фонда денежных средств, предназначенного для выполнения государством своих функций.

Правильный ответ: финансы

8. Вставьте пропущенное слово: «..... (прибыль, себестоимость, выручка, доходность), как экономическая категория отражает финансовый результат деятельности предприятия»

Правильный ответ: прибыль

9. Вставьте пропущенное слово. _____ финансовый контроль - это специализированный контроль со стороны организаций, имеющих лицензию на

данный вид деятельности.

Правильный ответ: аудиторский

10. Установите соответствие между строкой баланса и соответствующим разделом

1	Внеоборотные активы	а)	Кредиторская задолженность
2	Оборотные активы	б)	Основные средства
3	Капитал и резервы	в)	Дебиторская задолженность
4	Долгосрочные обязательства	г)	Заемные средства
5	Краткосрочные обязательства	д)	Нераспределенная прибыль

Правильный ответ: 1 – б; 2 – в; 3 – д; 4 – г; 5 - а

11. Установите соответствие между термином и его определением

1.Субвенция	А.средства, передаваемые из бюджета одного уровня бюджетной системы в другой для финансирования расходов по предметам совместного ведения
2.Дотация	Б.средства, передаваемые бюджетом одного уровня бюджетной системы другому для финансирования делегируемых полномочий
3.Субсидия	В.средства, передаваемые бюджетом одного уровня бюджетной системы другому для выравнивания уровня бюджетной обеспеченности

Правильный ответ: 1 – б; 2 – в; 3 – а

12. Вставьте пропущенное слово. "финансовая _____ - это совокупность сфер и звеньев финансовых отношений, взаимосвязанных между собой и характеризующихся особенностями формирования и использования денежных фондов"

Правильный ответ: система

13. Вставьте пропущенное слово. Совокупность форм, видов и методов организации финансовых отношений представляет собой финансовый _____ .

Правильный ответ: механизм

14. Вставьте пропущенное слово. В ходе осуществления финансово-хозяйственных операций, исполнения финансовых планов проводится _____ финансовый контроль.

Правильный ответ: текущий

15. Установите соответствие между принципом построения бюджетной системы и его характеристикой

1.Принцип разграничения доходов по уровням бюджетной системы	А.Единообразие документации, правовых норм
2.Принцип единства	Б. Предоставление средств конкретным получателям
3.Принцип адресности	В. Закрепление соответствующих видов доходов за органами власти РФ и местного самоуправления

Правильный ответ: 1 – в; 2 – а; 3 – б

16. Вставьте пропущенное число. Предельная величина дефицита местного бюджета не должна превышать _____ % его доходов без учета финансовой помощи.

Правильный ответ: 10 %

17. Вставьте пропущенное слово. Свод бюджетов всех уровней на соответствующей территории называется _____ бюджет.

Правильный ответ: консолидированный

18. Вставьте пропущенное слово. _____ - ценная бумага, дающая право ее владельцу на получение ее номинальной стоимости и зафиксированных в ней процентов.

Правильный ответ: облигация

19. Установите соответствие между названием ценной бумаги и ее сущностью

1.Акция	А.Письменное долговое обязательство должника вернуть сумму долга в указанном месте и в указанный срок
2.Вексель	Б.Ценная бумага, дающая право ее держателю на часть прибыли АО, право на участие в управлении и право на часть имущества АО
3.Облигация	В.Ценная бумага, закрепляющая право ее держателя на получение номинальной стоимости и зафиксированных в ней процентов

Правильный ответ: 1-б, 2-а, 3-в

20. Установите соответствие между видом страхования и его объектом

1.Социальное страхование	А.Жизнь, здоровье и трудоспособность человека
2.Имущественное страхование	Б.Движимое и недвижимое имущество
3.Личное страхование	В.Уровень дохода гражданина

Правильный ответ: 1-а, 2-б, 3-в

21. Установите соответствие между принципом организации финансов предприятий и его сущностью

1.Принцип материальной заинтересованности	А.Наличие системы санкций за нарушение договорных условий, несоблюдение финансовой дисциплины
2.Принцип самофинансирования	Б.Обеспечение высокого уровня оплаты труда, создание стимулов к осуществлению предпринимательской деятельности, налоговое стимулирование
3.Принцип материальной ответственности	В.Полная самокупаемость затрат, связанных с деятельностью организации, использование собственных источников финансирования деятельности

Правильный ответ: 1-б, 2-в, 3-а

22. Установите соответствие между терминами и их понятиями:

1.Финансы	а) система форм, методов, приемов, с помощью которых осуществляется управление денежным оборотом и финансовыми ресурсами
2.Финансовая система	б) экономические денежные отношения, связанные с формированием, распределением и использованием денежных средств
3.Управление финансами	в) совокупность финансовых мероприятий, осуществляемых правительственными органами через звенья и элементы финансовой системы
4.Финансовая политика	г) совокупность различных сфер, звеньев финансовых отношений

Правильный ответ: 1 – б; 2 – г; 3 – а; 4-в

23. Установите правильную последовательность видов дохода и прибыли при формировании финансового результата:

- прибыль от продаж
- прибыль до налогообложения
- валовая прибыль
- чистая прибыль
- выручка

Правильный ответ:

- 1) выручка
- 2) валовая прибыль
- 3) прибыль от продаж
- 4) прибыль до налогообложения

5) чистая прибыль

24. Расположите активы в порядке возрастания ликвидности (от меньшего к большему):

- запасы
- основные средства
- денежные средства и денежные эквиваленты
- краткосрочные финансовые вложения
- дебиторская задолженность

Правильный ответ:

- 1) основные средства
- 2) запасы
- 3) дебиторская задолженность
- 4) краткосрочные финансовые вложения
- 5) денежные средства и денежные эквиваленты

Тип заданий: ситуационные задачи, миникейсы, расчетные задачи.

Задание 1. Определите размер профицита или дефицита бюджета субъекта РФ в текущем году при следующих условиях: расходы бюджета субъекта РФ в текущем году составят 0,76 млрд.руб.; доходы бюджета субъекта РФ в прогнозируемом периоде увеличатся по сравнению с текущим годом на 20% и составят 840 млн.руб.

Правильный ответ: 60 млн. руб.

Задание 2. Определите предельный объем расходов бюджета органа местного самоуправления в соответствии с Бюджетным кодексом Российской Федерации при следующих условиях: прогнозируемый объем доходов бюджета – 100 млн. руб., из них финансовая помощь из бюджета субъекта Российской Федерации – 10 млн. руб., финансовой помощи из федерального бюджета нет.

Правильный ответ: 109 млн. руб.

Задание 3. Определить, сбалансирован ли государственный бюджет страны Альфа в текущем году, если известно, что государственные инвестиции составляют 34 млрд. д.е., трансферты – 25 млрд. д.е., военные расходы – 15 млрд. д.е., расходы на содержание административного аппарата – 25 млрд. д.е., проценты по обслуживанию государственного долга, составляющего 140 млрд. д.е., – 8% годовых, расходы на экологию – 0,2 млрд. д.е., аналоговые поступления – 120 млрд. д.е., доходы от государственной собственности – 9 млрд. д.е.

Правильный ответ: сумма доходов превышает сумму расходов, следовательно, бюджет является сбалансированным.

Задание 4. Определить оборачиваемость дебиторской задолженности в днях (в расчетах принять, что в году 365 дней). Оборотные активы 90000, в т.ч. дебиторская задолженность (ДЗ) 10000, запасы 70000, денежные средства 10000. Выручка (В) 600000. Себестоимость 500000. Ответ округлите до целого числа.

Правильный ответ: 6 дней

Задание 5. Рассчитайте величину собственных оборотных средств, исходя из следующих данных:

Внеоборотные активы 40000 тыс. руб., оборотные активы 30000 тыс. руб., Капитал и резервы 20000 тыс. руб., Краткосрочные обязательства 50000 тыс. руб.

Правильный ответ: 20000 тыс. руб.

Задание 6. Рентабельность продаж предприятия 10 %, оборачиваемость активов 1,2 раза, собственный капитал 30 млн. руб. руб., заемный капитал 20 млн. руб. руб. Определить рентабельность собственного капитала (ROE).

Правильный ответ: 20 %

Задание 7. Рассчитать коэффициент текущей ликвидности (ТЛ). Оборотные активы (ОА) – 10000, в том числе запасы 7000, денежные средства 1000, краткосрочные обязательства (КО) 6000, краткосрочные займы и кредиты 1200. Кредиторская задолженность 4000.

Правильный ответ: 1,7

Задание 8. Известны следующие показатели о деятельности организации:

Доходы от аренды помещений (с НДС) – 12000 тыс. руб.;

Доходы от продаж (с НДС) – 74250 тыс. руб.;

Общехозяйственные расходы – 2400 тыс. руб.;

Прибыль прошлых лет, выявленная в отчетном году – 655 тыс. руб.;

Расходы на рекламу – 1800 тыс. руб.;

Расходы на содержание аппарата управления – 6750 тыс. руб.;

Себестоимость продаж – 45800 тыс. руб.;

Рассчитать прибыль корпорации. Ставка налога на добавленную стоимость – 20%, налога на прибыль организации – 20%.

Правильный ответ: 3156 тыс. руб.

Задание 9. Рассчитать сумму регулирующих доходов бюджета области. Сумма расходной части бюджета области – 300 млн. руб. Дефицит бюджета – 40 млн. руб. Сумма закрепленных доходов (доходы, которые полностью или в твердой фиксированной доле на постоянной или договорной основе в установленном порядке поступают в соответствующий бюджет) – 100 млн. руб.

Правильный ответ: 160 млн. руб.

Задание 10. Определите в процентах изменение расходов бюджета муниципального образования в прогнозируемом году по сравнению с текущим годом при следующих условиях:

- в прогнозируемом году профицит муниципального бюджета составит 3% от объема его доходов;

- расходы муниципального бюджета в текущем году составят 8 млрд. руб.;

- доходы бюджета муниципального бюджета в прогнозируемом году составят 9,4 млрд. руб.

Правильный ответ: 13,98 % .

Задача 11. Рассчитайте показатели прибыли, согласно отчету о финансовых результатах торговой организации на основе следующих данных:

– выручка (без НДС) – 85 450 тыс. руб.;

– себестоимость продаж – 32 500 тыс. руб.;

– коммерческие расходы – 6 370 тыс. руб.;

– управленческие расходы – 13 580 тыс. руб.;

– прочие доходы – 1 774 тыс. руб.;

– прочие расходы – 790 тыс. руб.;

– ставка налога на прибыль – 20 %.

Правильный ответ: 6796,8 тыс.руб.

Задача 12

Рассчитайте сумму профицита бюджета региона и удельный вес его в общих доходах на основе следующих данных:

- сумма неналоговых доходов бюджета – 220 млн. руб.,
- сумма налоговых доходов – 480 млн. руб.,
- сумма расходной части бюджета – 580 млн. руб.

Правильный ответ: 120 млн. руб.

НАЛОГИ И НАЛОГОВАЯ СИСТЕМА

(семестр: 7, промежуточная аттестация: экзамен)

Тип заданий: выбор одного правильного варианта из предложенных вариантов ответов

1. Величина разового взноса сбора за пользование объектами водных биологических ресурсов определяется:

- а) 10%;
- б) 20%;
- в) 30% от суммы исчисленного сбора;
- г) нет верного ответа.

Правильный ответ: а

2. При реализации амортизируемого имущества с убытком его сумма при исчислении налога на прибыль:

- а) не учитывается;
- б) учитывается во внереализационных расходах единовременно;
- в) учитывается в прочих расходах единовременно;
- г) учитывается в прочих расходах равными долями в течение срока, определяемого как разница между сроком полезного использования и фактическим сроком его эксплуатации до момента реализации.

Правильный ответ: г

3. Амортизационная премия, возникающая при вводе объекта в эксплуатацию, в налоговом учете относится:

- а) к прямым расходам;
- б) косвенным расходам;
- в) прямым или косвенным расходам в зависимости от принятой учетной политики.

Правильный ответ: б

4. В налоговом учете при использовании линейного метода начислении амортизации при расчете ежемесячной ее величины используется:

- а) первоначальная;
- б) остаточная стоимость амортизируемого имущества.

в) нет правильного ответа

Правильный ответ: а

5. Физические лица в целях главы 23 НК РФ признаются налоговыми резидентами РФ, если они:

- а) являются гражданами РФ;
- б) зарегистрированы в РФ независимо от гражданства;
- в) находились на территории РФ не менее 183 дней в календарном году независимо от гражданства и регистрации;

г) находились на территории РФ не менее 183 дней в течение 12 следующих подряд месяцев.

Правильный ответ: г

6. Исчисленная по итогам налогового периода сумма налога на добычу полезных ископаемых, добытых на территории РФ, уплачивается по местонахождению:

- а) организации;
- б) обособленного подразделения;
- в) каждого участка недр, предоставленного налогоплательщику в пользование.

г) нет верного ответа.

Правильный ответ: в

7. В случае, когда обязанность по исчислению сумм налога возлагается на налоговый орган, последний обязан направить налогоплательщику налоговое уведомление в срок не позднее:

- а) 15 дней;
- б) 30 дней;
- в) 60 дней до наступления срока платежа.

г) нет верного ответа.

Правильный ответ: б

8. Размер стандартного налогового вычета, предоставляемого налоговым агентом инвалиду II группы при исчислении НДФЛ, составляет:

- а) 400 руб.;
- б) 500 руб.;
- в) 3000 руб.

г) нет верного ответа.

Правильный ответ: б

9. Размер стандартного налогового вычета, предоставляемого налоговым агентом работнику на содержание первого ребенка в возрасте до 18 лет при исчислении НДФЛ, составляет:

- а) 1400 руб.;
- б) 500 руб.;
- в) 3000 руб.

г) нет верного ответа.

Правильный ответ: а

10. Организация взяла в банке кредит на покупку нового производственного оборудования. Ежемесячно она уплачивает сумму задолженности и проценты. В каком порядке следует учитывать суммы уплаченных процентов?

- а) в первоначальной стоимости основного средства;
- б) в составе внереализационных расходов;
- в) не учитываются при налогообложении прибыли;
- г) выбор варианта учета осуществляется налогоплательщиком самостоятельно.

Правильный ответ: б

11. Начисление амортизационных отчислений при определении налогооблагаемой базы по налогу на прибыль производится:

- а) в соответствии с положениями учетной политики, в т.ч. ускоренным методом снижающегося остатка;
- б) равномерно по утвержденным Правительством срокам;

в) в ускоренном порядке по основным фондам производственного назначения.

Правильный ответ: а

12. Ставка налога на прибыль организаций составляет:

а) 10%;

б) 18 %;

в) 13 %;

г) 20 %.

Правильный ответ: г

13. Доходы физических лиц, не имеющие постоянного места жительства в РФ, подлежат обложению налогом, если они получены:

а) из источников на территории РФ;

б) из любых источников;

в) в натуральной форме.

Правильный ответ: а

14. Величина налога на единицу измерения налоговой базы – это:

а) единица обложения;

б) налоговое бремя;

в) налоговый оклад;

г) налоговая ставка.

Правильный ответ: г

15. Международное двойное экономическое налогообложение означает, что:

а) один и тот же доход одного и того же лица облагается, налогом более, чем в одном государстве;

б) два различных лица облагаются налогом в отношении одного и того же дохода или капитала.

в) не правильного ответа

Правильный ответ: а

16. Период времени применительно к отдельным налогам по окончании которого, определяется налоговая база и исчисляется сумма налога, подлежащая уплате – это:

а) отчетный период;

б) налоговый период;

в) календарный год;

г) финансовый год.

Правильный ответ: б

17. Признаком налога является:

а) возвратность;

б) платность;

в) обязательность;

г) возмездность.

Правильный ответ: в

18. Физическое лицо или организация, на которые ложится законодательно определенная обязанность уплачивать налоги это:

а) налогоплательщик;

б) носитель налога;

в) страховой агент.

Правильный ответ: а

19. По органу, устанавливающему и конкретизирующему налоги в унитарном государстве налоги делятся на:

- а) прямые и косвенные;
- б) регулярные и разовые;
- в) федеральные, региональные и местные;
- г) подоходные и поимущественные;

Правильный ответ: в

20. Источником уплаты налога на имущество является доход:

- а) владельца имущества;
- б) от реализации имущества;
- в) от сдачи имущества в аренду.

Правильный ответ: а

21. Объектом налогообложения для граждан-налоговых резидентов РФ при уплате налога на НДФЛ считается:

- а) переходящее имущество;
- б) совокупный доход, полученный как на территории РФ, так и за его пределами;
- в) совокупный доход, полученный на территории РФ
- г) совокупный доход, полученный за пределами территории РФ

Правильный ответ: б

22. Доходы в виде %, полученных по договорам займа и другим долговым обязательствам, для целей налогообложения налогом на прибыль:

- а) отражаются в составе доходов от реализации;
- б) не учитываются для расчета налога на прибыль по основной ставке;
- в) отражаются в составе внереализационных доходов.

Правильный ответ: в

23. Прибыль можно направить на погашение убытка прошлых лет:

- а) в сумме, не превышающей установленный предел в течение 10 лет;
- б) в любой сумме отчетного периода в течение 10 лет;
- в) равномерно по кварталам в течение 10 лет.
- г) нет верного ответа.

Правильный ответ: а

24. Объект налогообложения – это:

- а) имущество, прибыль, доход, стоимость реализованных товаров (работ, услуг) и т.п., с наличием которых у налогоплательщика законодательство связывает возникновение обязанностей по уплате
- б) деятельность, результаты которой имеют материальное выражение и могут быть реализованы для удовлетворения потребностей организаций или физических лиц
- в) стоимостная база, к которой применяется ставка налога.

Правильный ответ: а

25. В расчет налога на имущество организаций основные средства включаются:

- а) по первоначальной стоимости
- б) по остаточной стоимости
- в) по первоначальной или остаточной стоимости в зависимости от принятой учетной политики организации

Правильный ответ: б

26. Налоговая ставка – это:

- а) сумма налога, подлежащая уплате за налоговый период исходя из налоговой базы
- б) величина налоговых начислений на единицу измерения налоговой базы
- в) процентная доля от налоговой базы

Правильный ответ: б

27. Прямым налогом выступает:

- а) таможенная пошлина
- б) НДС
- в) акцизы
- г) налог на прибыль организаций

Правильный ответ: г

28. Объект и источник налога совпадают в налогах:

- а) подоходном
- б) по долговом
- в) промысловом
- г) имущественном

Правильный ответ: а

29. Налоговый оклад – это сумма:

- а) зарплата, включая НДФЛ
- б) вносимая плательщиком в определенный бюджет по всем налогам
- в) вносимая плательщиком в определенный бюджет по одному налогу
- г) зарплата без НДФЛ

Правильный ответ: в

30. Доход налогоплательщика, из которого уплачивается налог, относится к понятию:

- а) источника налога
- б) налогового оклада
- в) носителя налога
- г) объекта налога

Правильный ответ: а

32. Модель налогообложения, где с ростом налоговой базы происходит рост налоговой ставки, называется:

- а) равная
- б) пропорциональная
- в) прогрессивная
- г) регрессивная

Правильный ответ: в

33. В отношении уплаченных сумм поставщикам НДС по приобретаемым основным средствам правомерно отнесение на:

- а) расчеты с бюджетом по налогу на прибыль
- б) расходы, учитываемые при расчете налога на прибыль
- в) расчеты с бюджетом по НДС
- г) нет правильного ответа

Правильный ответ: в

34. Технические приемы внесения налогоплательщиком или его агентом сумм налога в соответствующий бюджет или в государственный внебюджетный фонд – это порядок:

- а) зачета налогов и сборов
- б) уплаты налогов и сборов
- в) возврата налогов и сборов
- г) исчисление налогов и сборов

Правильный ответ: б

36. Лицо, которое несет экономическое бремя налогообложения в конечном итоге это:

- а) носитель налога
- б) налоговый агент
- в) сборщик налога
- г) налогоплательщик

Правильный ответ: а

37. К уровню налогового бремени имеет отношение рост:

- а) доли налогов в национальном доходе
- б) налоговых поступлений в бюджет
- в) доля налогов в зарплате
- г) налогов на душу населения

Правильный ответ: б

38. НДС принадлежит к группе налогов:

- а) прямых реальных
- б) таможенных
- в) косвенных
- г) прямых личных

Правильный ответ: в

39. Налог на имущество организаций принадлежит к группе налогов:

- а) прямых реальных
- б) таможенных
- в) косвенных
- г) прямых личных

Правильный ответ: а

40. Налог на доходы физических лиц принадлежит к группе налогов:

- а) прямых реальных
- б) таможенных
- в) косвенных
- г) прямых личных

Правильный ответ: г

41. По уровню бюджетов, в который зачисляется налоговый платеж налоги делятся на:

- а) закрепленные и регулирующие
- б) федеральные и местные
- в) прямые и косвенные

г) региональные и местные

Правильный ответ: а

42. Налоговая ставка – это:

а) величина налоговых начислений на единицу измерения налоговой базы

б) % доля налоговой базы

в) сумма налога, подлежащая уплате за налоговый период, исходя из налоговой базы

Правильный ответ: а

43. Налоговая база – это:

а) объект налогообложения в стоимостном выражении

б) стоимостная, физическая или иная характеристика объекта налогообложения

в) величина налоговых исчислений на единицу измерения

Правильный ответ: б

44. Стоимостная, физическая или иная характеристика объекта обложения – это:

а) начисленная сумма налогов

б) налоговая база

в) налоговый оклад

г) единица обложения

Правильный ответ: б

45. На уменьшение налоговой базы при расчете налога на прибыль можно отнести расходы:

а) премии списочному составу по итогам года

б) покупка оружия для внештатного сотрудника охранной службы

в) выплаты дивидендов по акциям

Правильный ответ: а

46. Расходы по аренде основных фондов при расчете налоговой базы по налогу на прибыль учитываются в фактических суммах арендной платы:

а) подтвержденной согласованными документами

б) в пределах установленных договором размерах

в) в пределах установленных законом нормативов

Правильный ответ: а

47. Идею социальной справедливости налогообложения в большей степени реализует метод:

а) равный

б) прогрессивный

в) пропорциональный

Правильный ответ: б

48. При равном методе налогообложения:

а) с ростом налоговой базы средняя и предельная налоговые ставки снижаются

б) с ростом налоговой базы средняя и предельная ставки возрастают

в) для каждого плательщика установлена равная сумма налога

для каждого плательщика установлена равная ставка налога

Правильный ответ: в

Тип заданий: Выбор нескольких правильных вариантов из предложенных

вариантов ответов; установление соответствия; установление правильной последовательности; тест на открытый ответ.

1. Стандартные налоговые вычеты по НДФЛ установлены в следующих размерах:

- а) 1400
- б) 3000
- в) 1500
- г) 400

Правильный ответ: а,б

2. Налоговые вычеты на НДФЛ предоставляются при:

- а) расчеты заработной платы, подлежащей выдаче на руки
- б) подаче налоговой декларации налогоплательщиками
- в) получении налогоплательщиком любых видов доходов источника выплаты

Правильный ответ: а,б

3. Не подлежат обложению страховыми взносами суммы:

- а) оплата отдыха работников
- б) выплата по авторскому договору
- в) оплата расходов по повышению профессионального уровня работника
- г) суммы единовременной материальной помощи, оказываемой плательщикам-физическим лицам в связи со стихийным бедствием или другим чрезвычайным обстоятельством в целях возмещения причиненного им материального ущерба или вреда их здоровью,

Правильный ответ: в,г

4. К функциям налогов относятся:

- а) фискальная
- б) обязательная
- в) экономическая
- г) контрольная

Правильный ответ: а,г

5. Какие виды ставок используются при обложении акцизами?

- а) твердые
- б) пропорциональные
- в) комбинированные
- г) регрессивные

Правильный ответ: а,в

6. Какие налоговые ставки действуют по НДС:

- а) 10 %
- б) 20 %
- в) 13 %
- г) 15 %

Правильный ответ: а,б

7. К косвенным налогам в налоговой системе РФ относятся:

- а) налог на прибыль организаций
- б) транспортный налог
- в) НДС
- г) акцизы

Правильный ответ: в,г

8.К прямым налогам в налоговой системе РФ относятся:

- а) налог на прибыль организаций
- б) налог на имущество организаций
- в) НДС
- г) акцизы

Правильный ответ: а,б

9.К федеральным налогам в налоговой системе РФ относятся:

- а) налог на прибыль организаций
- б) транспортный налог
- в) НДС
- г) налог на игорный бизнес

Правильный ответ: а,в

10.К региональным налогам в налоговой системе РФ относятся:

- а) налог на прибыль организаций
- б) транспортный налог
- в) налог на имущество организаций
- г) акцизы

Правильный ответ: б,в

11.К местным налогам в налоговой системе РФ относятся:

- а) налог на прибыль организаций
- б) налог на имущество физических лиц
- в) налог на имущество организаций
- г) земельный налог

Правильный ответ: б,г

12.В налоговой системе РФ действуют следующие специальные налоговые режимы:

- а) упрощенная система налогообложения
- б) патентная система налогообложения
- в) система налогообложения для субъектов малого бизнеса
- г) единый налог

Правильный ответ: а,б

13.Вставьте пропущенное слово: _____ - это косвенный налог, преимущественно на социально вредные товары

Правильный ответ: акциз

14.Вставьте пропущенное слово: _____ - письменное заявление налогоплательщика о полученных доходах и произведенных расходах, источниках доходов, налоговых льготах, исчисленной сумме налога и другие данные, связанные с исчислением и уплатой налога.

Правильный ответ: налоговая декларация

15.Вставьте пропущенное слово: Совокупность и структура различных видов налогов, в построении и методах исчисления которых реализуются определенные требования и принципы налогообложения представляет собой _____.

Правильный ответ: налоговая система

16. Вставьте пропущенное слово: _____ - комплекс мероприятий в области налогообложения, направленный на достижение целей пополнения бюджета государства.

Правильный ответ: налоговая политика

17. Вставьте пропущенное слово: _____ - это обобщенная характеристика действия налогов, указывающая на долю изъятий в совокупном доходе государства или отдельных налогоплательщиков.

Правильный ответ: налоговая нагрузка

18. Установите последовательность функций налогов в порядке их появления:

- а) регулирующая,
- б) распределительная,
- в) фискальная

Правильный ответ: в, б, а

19. Установите соответствие понятий:

1. Налог	А. обязательный взнос, взимаемый с организаций и физических лиц, уплата которого является одним из условий совершения в отношении плательщиков сборов государственными органами юридически значимых действий, включая предоставление определенных прав или выдачу разрешений (лицензий).
2. Сбор	Б. система мер правительства в области налогов и сборов, составная часть финансовой политики государства.
3. Налоговая политика	В. основанная на определенных принципах система урегулированных нормами права общественных отношений, складывающихся в связи с установлением и взиманием налогов и сборов (налогообложение).
4. Налоговая система	Г. обязательный, индивидуально безвозмездный платеж, взимаемый с организаций и физических лиц в форме отчуждения принадлежащих им на праве собственности, хозяйственного ведения или оперативного управления денежных средств в целях финансового обеспечения деятельности государства и (или) муниципальных образований.

Правильный ответ: 1-Г; 2-А; 3-Б; 4-В

20. Установите соответствие понятий:

1. Налог	А. единая централизованная система контроля за соблюдением законодательства о налогах и сборах, за правильностью исчисления, полнотой и своевременностью уплаты (перечисления) в бюджетную систему Российской Федерации налогов, сборов, страховых взносов
2. Налоговое обязательство	Б. совокупность нормативных правовых актов государства, регулирующих налоговое право.
3. Налоговые органы	В. обязательный, индивидуально безвозмездный платеж, взимаемый с организаций и физических лиц в форме отчуждения принадлежащих им на праве собственности, хозяйственного ведения или оперативного управления денежных средств в целях финансового обеспечения деятельности государства и (или) муниципальных образований.
4. Налоговое	Г. экономическое отношение, в силу которого

законодательство	налогоплательщик обязан выполнить все необходимые требования по исчислению и уплате налога, а государства вправе требовать от налогоплательщика исполнение этого обязательства.
------------------	---

Правильный ответ: 1-В; 2-Г; 3-А; 4-Б

21. Установите соответствие понятий:

1.Налоговый режим	А.лицо, на которое в соответствии по исчислению, удержанию у налогоплательщика и перечислению в соответствующий бюджет (внебюджетный фонд) налогов и сборов.
2.Налоговое обязательство	Б.процесс установления и взимания налогов в государстве, определения видов налогов, налогоплательщиков, объектов налогообложения, налоговых ставок, носителей налогов, порядка уплаты налогов в соответствии с налоговой политикой государства и принципами налогообложения.
3.Налоговый агент	В.особый порядок исчисления уплаты налогов и сборов в течение определенного периода времени, применяемый в случаях и в порядке, установленных Налоговым кодексом.
4.Налогообложение	Г.экономическое отношение, в силу которого налогоплательщик обязан выполнить все необходимые требования по исчислению и уплате налога, а государства вправе требовать от налогоплательщика исполнение этого обязательства.

Правильный ответ: 1-В; 2-Г; 3-А; 4-Б

22. Установите соответствие понятий:

1.Налогоплательщик	А.размер начислений на единицу измерения налоговой базы
2.Налоговая ставка	Б.стоймостная, количественная, физическая или иная характеристика объекта налогообложения
3.Налоговый период	В.период в течение которого завершается процесс определения налоговой базы
4.Налоговая база	Г.юридическое или физическое лицо, на которое законом возложена обязанность по уплате налога в бюджет соответствующего государственного образования.

Правильный ответ: 1-Г; 2-А; 3-В; 4-Б

23.Вставьте пропущенное слово: Основой налогового законодательства в РФ выступает _____ РФ

Правильный ответ: Налоговый кодекс

24.Установите последовательность элементов налога согласно Налогового кодекса РФ:

- а)налоговая база,
- б)порядок исчисления налога,
- в)налогоплательщик,
- г)налоговая ставка,
- д)объект налогообложения,
- е)налоговый период,
- ж)порядок и сроки уплаты налога

Правильный ответ: в,д,а,е,г,б,ж

Тип заданий: ситуационные задачи, миникейсы, расчетные задачи.

Задача 1.

В течение первого полугодия в торговой организации проведены следующие хозяйственные операции:

1. Реализованы товары на сумму 2800 тыс. рублей в т.ч. НДС 20%.
2. Расходы по приобретению и реализации товаров составили:
 - покупная стоимость реализованных товаров без НДС- 1700 тыс. р.
 - расходы на рекламу (бегущая строка на телевидении) - 20 тыс. р.
 - транспортные расходы по доставке товаров 45 тыс. р.
 - начислена заработная плата работникам 150 тыс. р.
 - начислены страховые взносы 45 тыс.руб

Рассчитать сумму налога на прибыль организаций.

Правильный ответ: 74,6 тыс. руб

Задача 2.

Организация за налоговый период реализовала товаров на 2,8 млн руб. (без учета НДС).

Общие расходы на их производство составили – 1,9 млн. руб., в том числе:

- представительские расходы – 45 тыс. руб.,
- фонд оплаты труда – 625 тыс. руб.

Кроме того у организации есть сумма непокрытого убытка прошлых лет в размере 250 тыс. руб.

Исчислить налог на прибыль, подлежащий уплате в бюджет.

Правильный ответ: 134 тыс.руб.

Задача 3.

Физическому лицу за работу на основании трудового договора за налоговый период организация выплатила:

Месяц	Заработная плата	Материальная помощь	Подарок
январь	20000		
февраль	22000		
март	20000		
апрель	21000		
май	25000		
июнь	28000		
июль	22000		
август	15000	4500	
сентябрь	18000		8000
октябрь	21000		
ноябрь	22000		
декабрь	21000		
Итого	255000		

У физического лица двое детей в возрасте 15 и 20 лет. Второй является студентом дневной формы обучения ВУЗа. Исчислить сумму налога на доходы физических лиц за налоговый период.

Правильный ответ: 29367 руб

Задача 4 .

Рассчитайте сумму налога на доходы физических лиц, подлежащую удержанию бухгалтерией организации. Работнику организации в январе текущего года выплачены следующие виды доходов:

- заработная плата – 25800 руб.;
- материальная помощь по заявлению работника – 7000 руб.;
- премия – 1900 руб.

Работник имеет одного ребенка в возрасте до 18 лет.

Правильный ответ: 3809 руб.

Задача 5.

Рассчитайте сумму налога на доходы физических лиц, подлежащего уплате в бюджет за налоговый период по следующим доходам:

- начислена заработная плата в сумме 25000 руб. ежемесячно;
- выплачены суточные за 5 суток в сумме 5000 руб. по авансовому отчету;
- начислена премия в сумме 7000 рублей;
- выдана спецодежда на сумму 2000 рублей.

Работник имеет детей в возрасте 10 лет и 14 лет.

Правильный ответ: 35737 руб.

Задача 6.

Исчислите налог на доходы физических лиц за налоговый период из заработной платы штатного сотрудника, представившего документы о наличии троих детей в возрасте до 18 лет, на основании следующих данных о заработной плате:

январь – 35200 руб.;	июль – 36800 руб.;
февраль – 35600 руб.;	август – 37200 руб.;
март – 35500 руб.;	сентябрь – 37100 руб.;
апрель – 35700 руб.;	октябрь – 37400 руб.;
май – 36100 руб.;	ноябрь – 37300 руб.;
июнь – 36300 руб.;	декабрь – 37200 руб.

Правильный ответ: 53586 руб.

Задача 7.

Рассчитайте сумму налога на доходы физических лиц, подлежащую уплате в бюджет за налоговый период на основании следующих данных:

1. Директору организации в течение года начислены и выплачены следующие виды доходов:

а) заработная плата за:

- январь – апрель – по 32000 руб.;
- май – август – 34000 руб.;
- сентябрь – декабрь – 35000 руб.

б) в июле по случаю юбилея вручен подарок стоимостью 10000 руб.;

в) в марте работник находился в командировке в г. Казань, в связи с чем ему были выплачены суточные за 3 суток в сумме 2400 руб.

Правильный ответ: 53339 руб.

Задача 8.

Гражданин 19 марта текущего года приобрел катер мощностью 150 л.с. Кроме того он имеет в собственности легковой автомобиль с мощностью двигателя 110 л.с.

Рассчитайте сумму транспортного налога, подлежащую уплате в бюджет, используя ставки, действующие в вашем регионе

Правильный ответ: 12080 руб.

Задача 9.

На физическое лицо зарегистрированы два автомобиля, мощность двигателей которых составила: грузового – 120 л.с., легкового – 75 л.с. С 8 мая текущего года легковой автомобиль числится в угоне, о чем имеется подтверждающий документ.

Рассчитайте сумму транспортного налога, подлежащего уплате в бюджет.

Правильный ответ: 5200 руб.

Задача 10.

Физическое лицо имеет в собственности земельный участок, который относится к землям сельскохозяйственного назначения. Кадастровая стоимость земельного участка 1500000 руб.

Определите сумму земельного налога, которую необходимо уплатить физическому лицу, используя ставки, применяемые в вашем муниципальном образовании. Укажите срок уплаты налога.

Правильный ответ: 1500 руб

Задача 11.

В течение налогового периода в организации осуществлялись следующие хозяйственные операции:

- приобретены товары на сумму 1200 тыс. руб., в т.ч. НДС 20 %;
- получена выручка от реализации приобретенных товаров в размере 1560 тыс. руб., в т.ч. НДС 20%;
- произведены затраты по доставке, хранению и реализации товаров в сумме 78 тыс. руб.
- реализовано торговое оборудование по цене 123 тыс. руб., в т.ч. НДС 20%. Первоначальная стоимость оборудования 130 тыс. руб., сумма начисленного износа 19 тыс. руб.

Рассчитайте сумму налога на прибыль организации, подлежащую уплате в бюджет за налоговый период, при условии, что организация учитывает доходы и расходы методом начисления.

Правильный ответ: 42,7 тыс. руб.

Задача 12.

В течение первого полугодия в торговой организации проведены следующие хозяйственные операции:

1. Реализованы товары на сумму 2500 тыс. рублей в т.ч. НДС 20%.
2. Расходы по приобретению и реализации товаров составили:
 - покупная стоимость реализованных товаров без НДС - 1500 тыс. р.
 - транспортные расходы по доставке товаров 28 тыс. р.
 - начислена заработная плата работникам 150 тыс. р.
 - начислены страховые взносы 45 тыс. руб
3. В результате инвентаризации выявлен излишек товарно-материальных ценностей на сумму 5 тыс. руб.

Рассчитать сумму налога на прибыль организаций, при условии, что доходы и расходы организация учитывает методом начислений.

Правильный ответ: 73 тыс. руб.

ДЕНЬГИ, КРЕДИТ, БАНКИ

(семестр: 4, промежуточная аттестация: экзамен)

Тип заданий: выбор одного правильного варианта из предложенных вариантов ответов

1. Коммерческий банк имеет право осуществлять:

- а) страхование;
- б) торговую деятельность;
- в) депозитные операции;
- г) эмиссию наличных денег.

Правильный ответ: в.

2. Банком признается кредитная организация, осуществляющая:

- а) привлечение вкладов, размещение ценных бумаг, выдачу гарантий;
- б) привлечение средств клиентов, размещение кредитов, осуществление расчетов по поручению клиентов;

- в) привлечение вкладов, размещение средств, открытие и ведение банковских счетов клиентов;
- г) выпуск собственных акций, привлечение вкладов, размещение кредитов.

Правильный ответ: в.

3. Банковская система РФ включает в себя:

- а) Банк России, кредитные организации, Национальные банки республик
- б) Банк России, кредитные организации, представительства иностранных банков;
- в) Банк России, кредитные организации, филиалы и представительства российских банков;
- г) Банк России, кредитные организации, банки.

Правильный ответ: б.

4. Списание денежных средств со счета плательщика при наличии на нем денег, достаточных для удовлетворения всех требований, предъявленных к счету, осуществляется:

- а) в порядке очередности, установленной банком плательщика;
- б) в порядке календарной очередности поступления распоряжений плательщика в банк;
- в) в порядке очередности, установленной Центральным банком РФ;
- г) все ответы верны.

Правильный ответ: б.

5. Для проведения расчетных операций каждая кредитная организация открывает:

- а) один корреспондентский счет в РКЦ ЦБ РФ по месту своего нахождения;
- б) один расчётный счет в РКЦ ЦБ РФ по месту своего нахождения;
- в) расчётный и корреспондентский счета в РКЦ ЦБ РФ по месту своего нахождения
- г) расчётный и корреспондентский счета в Федеральном казначействе.

Правильный ответ: а.

6. Инкассовые поручения применяются:

- а) в случаях, когда бесспорный порядок взыскания денежных средств установлен законодательством;
- б) для взыскания по исполнительным документам налоговых органов;
- в) в случаях, предусмотренных сторонами по основному договору;
- г) все ответы верны.

Правильный ответ: г.

7. Достоинством аккредитивной формы расчетов является:

- а) простота оформления сделки;
- б) быстрый товарооборот;
- в) максимальная защита интересов получателя денежных средств и плательщика;
- г) невысокие накладные расходов.

Правильный ответ: в.

8. Формы безналичных расчетов, существующие в настоящее время в России:

- а) платежными поручениями, платежными требованиями-поручениями, чеками, по аккредитиву, по инкассо;
- б) платежными поручениями, чеками, по аккредитиву, по инкассо;
- в) расчеты платежными поручениями, расчеты по аккредитиву, расчеты инкассовыми поручениями, расчеты чеками, расчеты в форме перевода денежных

средств по требованию получателя средств (прямое дебетование), расчеты в форме перевода электронных денежных средств;

г) расчеты платежными поручениями, расчеты по аккредитиву, расчеты инкассовыми поручениями, расчеты чеками, расчеты в форме перевода денежных средств по требованию получателя средств (прямое дебетование).

Правильный ответ: в.

9. Денежный агрегат М1 включает:

а) наличные деньги в обращении и все виды депозитов;

б) только наличные деньги в обращении;

в) наличные деньги в обращении и средства на счетах до востребования;

г) наличные деньги в обращении, срочные и сберегательные вклады.

Правильный ответ: в.

10. Денежная масса – это:

а) совокупность всех наличных денег, находящихся на территории страны;

б) совокупность покупательных и платежных средств, обслуживающая экономические связи и принадлежащая юридическим и физическим лицам, а также государству;

в) эквивалент денежной базы;

г) любая стоимость, осуществляющая движение на условиях срочности, возвратности и платности.

Правильный ответ: б.

11. Коэффициент монетизации представляет собой:

а) отношение агрегата М2 к денежной базе;

б) величину, обратно пропорциональную норме обязательных резервов;

в) отношение агрегата М2 к ВВП;

г) отношение агрегата М1 к ВВП.

Правильный ответ: в.

12. Что такое коэффициент наличности?

а) отношение среднегодовой величины денежной массы к номинальной величине валового внутреннего продукта (ВВП);

б) величина, равная скорости обращения денег;

в) отношение суммы наличных денег к объему денежной массы;

г) отношение агрегата М1 к номинальной величине валового внутреннего продукта (ВВП).

Правильный ответ: в.

13. Соотношение наличного и безналичного оборота в России составляет:

а) 50 на 50;

б) безналичный - 20%, наличный - 80%;

в) безналичный - 70%, наличный - 30%;

г) такое же, как в развитых странах.

Правильный ответ: б.

14. Процесс непрерывного движения денег в наличной и безналичной формах получил название:

а) денежного оборота;

б) платежного оборота;

- в) денежного обращения;
 - г) товарного оборота.
- Правильный ответ: а.

15. Платежный оборот включает в свой состав:

- а) налично-денежный оборот;
- б) безналичный денежный оборот;
- в) оборот чеков, векселей и других прочих средств платежа;
- г) денежный оборот и оборот векселей и прочих средств платежа.

Правильный ответ: г.

16. Эмиссия банкнот осуществляется:

- а) системой коммерческих банков;
- б) министерством финансов;
- в) ЦБ РФ и его территориальными расчетно-кассовыми центрами;
- г) казначейством.

Правильный ответ: в.

17. Ссудный процент – это:

- а) плата, вносимая заемщиком кредитору за пользование кредитом;
- б) относительная величина, характеризующая доходность любой финансовой операции;
- в) выражение величины ссудного капитала;
- г) стоимость услуг коммерческого банка по предоставлению кредита

Правильный ответ: а.

18. Ссудный процент определяется:

- а) формами кредита;
- б) уровнем инфляции;
- в) видами кредитных учреждений;
- г) местом жительства заемщика.

Правильный ответ: б.

19. Методы стабилизации денежного обращения представляют собой:

- а) антиинфляционная политика, методы "шоковой терапии", денежные реформы;
- б) дефляционная политика, политика доходов, методы "шоковой терапии";
- в) антиинфляционная политика, таргетирование денежной массы инструментами ЦБ РФ, денежные реформы;
- г) антиинфляционная политика, денежные реформы.

Правильный ответ: а.

20. Политика доходов как метод антиинфляционной политики предполагает:

- а) государственный параллельный контроль над ценами и заработной платой путем их замораживания или установления пределов их роста;
- б) переговоры с отраслями с целью замораживания роста цен и тарифов;
- в) полный отказ государства от регулирования роста цен и заработной платы в стране;
- г) ограничение денежного спроса через денежно-кредитный и налоговый механизмы.

Правильный ответ: а.

21. Снижение курса национальной валюты по отношению к иностранной называется:

- а) нуллификация;
- б) девальвация;
- в) ревальвация;
- г) деноминация.

Правильный ответ: б.

22. Какие функции не выполняет Центральный банк:

- а) собирает налоги;
- б) эмиссию наличных денег;
- в) устанавливает правила осуществления расчетов в России;
- г) разрабатывает и проводит единую государственную денежно-кредитную политику.

Правильный ответ: а.

23. Процентный доход рассчитывается по формуле:

- а) $S = P (1 + ni)$;
- б) $I = P (1 + ni) - P$;
- в) $P = S (1 - nd)$;
- г) $I = P - S$.

Правильный ответ: б.

24. Реальный процент можно определить в виде:

- а) разности номинального процента и темпов инфляции;
- б) частного номинального процента и индекса роста цен;
- в) вариантов А и Б;
- г) произведения номинального процента и индекса роста цен.

Правильный ответ: а.

25. Плата за кредит не учитывает:

- а) уровень ссудной задолженности клиента;
- в) уровень инфляции;
- в) стоимость привлечения ресурсов для кредита;
- г) задолженность клиента перед бюджетом.

Правильный ответ: г.

26. Как называется форма стоимости, характерная для ранней стадии развития товарного производства, при которой обмен носил случайный характер:

- а) полная;
- б) всеобщая;
- в) денежная;
- г) простая.

Правильный ответ: г.

27. При начислении заработной платы деньги используются в функции:

- а) средства накопления;
- б) меры стоимости;
- в) средства обращения;
- г) средства платежа.

Правильный ответ: г.

28. Какие факторы вызывают инфляцию издержек:

- а) милитаризация экономики и рост военных расходов;
- б) стагнация, энергетический кризис;
- в) кредитная экспансия банков, чрезмерные инвестиции в промышленность;
- г) дефицит государственного бюджета, рост внутреннего долга.

Правильный ответ: б.

29. Какие из перечисленных факторов вызывают инфляцию спроса:

- а) стагнация;
- б) сокращение реальной заработной платы;
- в) повышение цен монополиями производителей;
- г) кредитная экспансия банков.

Правильный ответ: г.

30. Если повышение общего уровня цен в экономике вызвано ростом цен на энергоносители, то это явление называется:

- а) инфляция спроса;
- б) инфляция предложения;
- в) дефляция;
- г) стагфляция.

Правильный ответ: б.

31. «Скрытая» инфляция проявляется:

- а) в незначительном росте цен;
- б) в снижении покупательной способности денег;
- в) в дефиците товаров;
- г) в росте безработицы.

Правильный ответ: в.

32. Особенности современной инфляции являются:

- а) скрытая форма проявления;
- б) периодичность проявления;
- в) локальный характер;
- г) хронический характер.

Правильный ответ: г.

33. Элементами организационной структуры Банка России являются:

- а) центральный аппарат, территориальные учреждения, полевые учреждения, Агентство по реструктуризации кредитных организаций;
- б) центральный аппарат, территориальные учреждения, расчетно-кассовые центры, полевые учреждения, Российское объединение инкассации;
- в) центральный аппарат, территориальные учреждения, расчетно-кассовые центры, вычислительные центры, Агентство страхования вкладов;
- г) центральный аппарат, филиалы и представительства.

Правильный ответ: б.

34. Целью деятельности Банка России является:

- а) получение прибыли;
- б) обеспечение эффективного и бесперебойного функционирования платежной системы;
- в) финансирование бюджетного дефицита РФ;
- г) эмиссия банкнот и монет.

Правильный ответ: б.

35. Клиентами центрального банка являются:

- а) предприятия и организации различных секторов экономики;
- б) организации различных секторов экономики, кредитные организации и физические лица;
- в) только кредитные организации;
- г) кредитные организации и государство.

Правильный ответ: г.

36. Экономические циклы – это:

- а) циклично повторяющиеся изменения в налоговом законодательстве;
- б) периодическая смена форм собственности;
- в) переход от плановой экономики к рыночной и наоборот;
- г) колебания экономической активности (экономической конъюнктуры), состоящие в повторяющихся экономических спадах

Правильный ответ: г.

37. Внешний фактор, влияющий на экономический цикл, – это:

- а) физический срок службы основного капитала;
- б) нестабильность инвестиционных процессов;
- в) войны, революции и другие вооруженные конфликты;
- г) экономическая политика государства.

Правильный ответ: в.

38. Внутренний фактор, влияющий на экономический цикл, – это :

- а) физический срок службы основного капитала;
- б) открытие новых месторождений полезных ископаемых;
- в) войны, революции и другие вооруженные конфликты;
- г) освоение новых территорий и связанная с этим большая миграция населения.

Правильный ответ: а.

39. Что является признаком экономического спада (кризиса)?

- а) повышение деловой активности;
- б) сокращение безработицы;
- в) сокращение валового внутреннего продукта;
- г) сокращение численности людей трудоспособного возраста.

Правильный ответ: в.

40. Фазы экономического цикла протекают в следующей последовательности:

- а) депрессия, кризис, оживление, подъем;
- б) кризис, депрессия, оживление, подъем;
- в) депрессия, кризис, подъем, оживление;
- г) кризис, депрессия, подъем, оживление.

Правильный ответ: б.

41. Депозит в размере 5000 руб. положен в банк на 2 года. Определите сумму начисленных процентов при простой ставке процентов, равных 8% годовых.

- а) 400руб.;
- б) 800руб.;
- в) 200руб.;
- г) 1000руб.

Правильный ответ: б.

42. Банк начисляет проценты на вклады по сложной ставке 6% годовых ежеквартально. Определите сумму начисленных процентов, если вклад 10 000 руб. был востребован через 9 месяцев.

- а) 500,00;
- б) 785,02;
- в) 612,08;
- г) 456,78.

Правильный ответ: г.

43. Объем ВВП составляет 30 трлн. руб., а денежной массы – 7 трлн. руб. Определите коэффициент монетизации экономики.

- а) 23,3%;
- б) 42,8%;
- в) 4,28%;
- г) 54,2%.

Правильный ответ: а.

44. Объем ВВП составляет 98 177 млрд рублей. Объем денежной массы - 48 417,9 млрд рублей. Агрегат M0 – 9 714,8 млрд рублей. Определите коэффициент наличности.

- а) 23,5% ;
- б) 49,3%;
- в) 20,1%;
- г) 9,9%.

Правильный ответ: в.

45. Какой из годовых депозитов выгоднее для сбережения денег:

- а) 7% годовых в конце срока вклада;
- б) 7% годовых с ежеквартальной капитализацией;
- в) 7% годовых с ежемесячной капитализацией.

Правильный ответ: в.

46. Стоимость денег определяется:

- а) количеством драгоценных металлов, обеспечивающих валюту;
- б) правительством, устанавливающим номинал бумажных денег;
- в) количеством товаров и услуг, которые можно приобрести на деньги;
- г) банками, устанавливающими процент дохода с капитала.

Правильный ответ: в.

47. Деньги, как мера стоимости, используются при:

- а) измерении стоимости других товаров
- б) покупке товара;
- в) предоставлении кредита;
- г) международных расчетах.

Правильный ответ: а.

48. Какие функции выполняют центральные банки?

- а) предоставление ссуды промышленным предприятиям;
- б) эмиссия денег;
- в) осуществление расчетов между отдельными хозяйственными единицами;

г) хранение золотого запаса государства

Правильный ответ: б.

Выбор нескольких правильных вариантов из предложенных вариантов ответов; установление соответствия; установление правильной последовательности; тест на открытый ответ.

1. Расположите в правильной последовательности этапы осуществления расчетов инкассовыми поручениями:

- а) банк поставщика пересылает полученные документы в банк покупателя;
- б) денежные средства, полученные от покупателя, переводятся в банк поставщика;
- в) отгрузив продукцию и оформив все необходимые документы, поставщик представляет их в обслуживающий его банк вместе с инкассовым поручением;
- г) банк покупателя передает полученные документы покупателю против платежа;
- д) банк поставщика зачисляет полученные суммы на расчетный счет поставщика.

Правильный ответ: в, а, г, б, д.

2. Денежное обращение состоит из:

- а) наличная сфера обращения;
- б) безналичная;
- в) настоящая;
- г) липовая.

Правильный ответ: а, б.

3. Цели деятельности Центрального Банка РФ

- а) получение прибыли
- б) защита и обеспечение устойчивости курсов валют
- в) развитие и укрепление банковской системы РФ
- г) эффективное и бесперебойное осуществление расчетов
- д) финансирование бюджетного дефицита

Правильный ответ: в, г.

4. Какие из перечисленных ниже факторов влияют на покупательную способность денежной массы, находящейся в обращении?

- а) количество товаров в обращении
- б) количество денег в обращении
- в) уровень цен товаров
- г) уровень процентных ставок

Правильный ответ: а, в.

5. Кто осуществляет эмиссию денег?

- а) центральный банк
- б) государство
- в) коммерческие банки

Правильный ответ: а, в.

6. Деньги, находящиеся в оборотных кассах РКЦ ЦБ РФ,

- а) считаются деньгами, находящимися в обращении
- б) не считаются деньгами, находящимися в обращении
- в) увеличивают массу денег в обращении
- г) сокращают массу денег в обращении, т.к. находятся в «резерве»

Правильный ответ: а, в.

7. Кейнс выделяет следующие мотивы хранения денег в виде кассовой наличности:

- а) транзакционный
- б) инфляционный
- в) спекулятивный
- г) мотив предосторожности

Правильный ответ: а, в, г.

8. Установить соответствие:

R	L
Бартер	Мера стоимости
Сущность денег	Применяется, когда деньги не выполняют свои функции
Функция денег	Особый товар, выполняющий функцию всеобщего эквивалента

Правильный ответ: R1-L2; R2-L3; R3-L1.

9. Деньги как средство обращения используются:

- а) в товарно-денежном обмене
- б) при погашении обязательств
- в) при выплате заработной платы
- г) в розничном товарообороте
- д) при погашении кредита
- е) при выплате процента

Правильный ответ: а, г.

10. Деньги как средство платежа используются:

- а) в товарно-денежном обмене
- б) при погашении обязательств
- в) при выплате заработной платы
- г) в розничном товарообороте
- д) при погашении кредита
- е) при выплате процента

Правильный ответ: б, в, д, е.

11. При возврате кредита деньги используются в функции средства

Правильный ответ: платежа.

12. Кредитные деньги выполняют следующие функции:

- а) мера стоимости
- б) средство обращения
- в) средство накопления
- г) мировые деньги
- д) средство образования сокровищ

Правильный ответ: а, б, в, г.

13. Соответствие между функцией денег и её проявлением:

R	L
В функции средства обращения	Передача товара и его оплата происходят одновременно
В функции мировых денег	Деньги используются для выполнения денежных обязательств

В функции средства платежа	Деньги используются в качестве международного и платежного средства
----------------------------	---

Правильный ответ: R1-L1; R2-L3; R3-L2.

14. Основные свойства неполноценных денег

- а) имеют внутреннюю стоимость
- б) подвержены обесценению
- в) физически можно использовать как товар
- г) утратили свойство эластичности
- д) выполняют функцию масштаба цен и счетных денег
- е) измеряют цены товаров как всеобщий эквивалент
- ж) природа – кредитная

Правильный ответ: б, г, д, ж.

15. Основные свойства полноценных денег

- а) имеют внутреннюю стоимость
- б) подвержены обесценению
- в) физически используются как товар
- г) обладают свойством эластичности
- д) выполняют функцию меры стоимости
- е) измеряют стоимость товаров
- ж) природа – товарная

Правильный ответ: а, в, г, д, е, ж.

16. Основные свойства бумажных денег

- а) знаки стоимости, замещающие в обращении полноценные деньги
- б) не обеспечены благородными металлами
- в) наделены принудительным курсом
- г) выполняют функцию меры стоимости
- д) измеряют стоимость товаров
- е) природа – товарная

Правильный ответ: а, б, в.

17. К знакам стоимости относятся:

- а) металлические деньги
- б) бумажные
- в) кредитные деньги
- г) золотые деньги

Правильный ответ: б, в.

18. Чем меньше скорость оборота денег, тем ### их требуется для обращения

Правильный ответ: больше

19. Чем выше уровень монетизации экономики, тем ### скорость обращения денег

Правильный ответ: меньше

20. Основные причины превращения кредитных денег в бумажные:

- а) дефицит государственного бюджета
- б) неудовлетворенный платежеспособный спрос населения
- в) диспропорции в народном хозяйстве и бюджете
- г) нарушения в процессе кредитования
- д) пролонгация ссуд
- е) демонетизация золота

Правильный ответ: а, б, в, г, д.

21. Тип денежной системы зависит от:

- а) функций денег
- б) форм денег
- в) видов денег
- г) обеспечения денег
- д) роли государства в экономике
- е) центрального банка

Правильный ответ: б, в.

22. Законные платежные средства:

- а) это все деньги
- б) денежные знаки, эмитируемые центральным банком
- в) денежные знаки, которые по закону обязательны к приему в погашении долга на территории данного государства
- г) денежные знаки, которые принимаются в погашении долга на территории данного государства
- д) денежные знаки, которые принимаются в погашении долга на территории другого государства

Правильный ответ: б, в.

23. В современных денежных системах золото:

- а) используется для погашения внешнего долга
- б) рассматривается как товар с уникальными природными свойствами
- в) используется для размена кредитных денег
- г) используется для размена бумажных денег
- д) рассматривается различными слоями частных владельцев как предмет материализации богатства

Правильный ответ: б, д.

24. Самая "мягкая" по форме денежная реформа - это:

Правильный ответ: деноминация

Тип заданий: ситуационные задачи, миникейсы, расчетные задачи.

2. В первый месяц уровень инфляции составил 14%, во второй – 9%, в третий – 7%. Каков уровень инфляции за квартал?

Правильный ответ: 33%

2. Объем ВВП составляет 30 трлн. руб., а денежной массы – 7 трлн. руб.

Определить: а) коэффициент монетизации экономики, б) скорость оборота денег.

Правильный ответ: $K_{мон} = 0,233$ или 23,3%; $V = 4,29$ оборота в год.

3. Объем ВВП составляет 88 177 млрд рублей. Объем денежной массы - 38 417,9 млрд рублей. Агрегат M_0 – 7 714,8 млрд рублей. Определить: коэффициент монетизации экономики и коэффициент наличности.

Правильный ответ: $K_{мон} = 0,435$ или 43,5%; $K_{нал} = 0,201$ или 20,1%.

4. Предприятие получило кредит в банке 1010 млн.руб. на р/с. За счёт кредита предприятие оплатило материалы на 110 млн. руб., выплатило зарплату в сумме 130 млн. руб. Работники за счёт зарплаты купили товары на сумму 75 млн. руб.,

сделана оплата в банке на 1,5 года в размере 18 млн. руб., положили на вклад сроком на 3 месяца 30 млн. руб. Определить, как изменялась денежная масса $M1$ в результате данных операций.

Правильный ответ: $M1 = 980$ млн. рублей

5. Вексель номиналом 500 000 рублей и сроком обращения 150 дней учтен в коммерческом банке "А" через 65 дней после его оформления по учетной ставке 14% годовых. По векселю предусмотрено начисление процентов по ставке 6% годовых. Рассчитать сумму дисконта по учетной операции и сумму, полученную владельцем векселя.

Правильный ответ: дисконт = 16 703 рублей; сумма, полученная владельцем векселя = 495 625 рублей.

6. Объем ВВП составляет 95 177 млрд рублей. Объем денежной массы - 48 417,9 млрд рублей. Агрегат $M0$ – 7 914,8 млрд рублей. Определить: коэффициент монетизации экономики и коэффициент наличности.

Правильный ответ: $K_{мон} = 0,509$ или 50,9%; $K_{нал} = 0,163$ или 16,3%.

7. На какой срок необходимо вложить 15 000 рублей при 9 % годовых, чтобы сумма дохода составила 2 000 рублей?

Правильный ответ: на 1,481 лет.

8. Вкладчик вносит во вклад 30 000 руб. Начисление процента производится в размере 7% годовых. Определить величину процентных денег, которые можно снять через 3 месяца?

Правильный ответ: 525 руб.

9. Вкладчик вносит во вклад 50 000 руб. Начисление процента производится в размере 8% годовых. Определить величину процентных денег, которые можно снять через 3 месяца?

Правильный ответ: 1000 руб.

10. Вкладчик вносит во вклад 50 000 руб. Начисление процента производится в размере 8% годовых. Определить величину процентных денег, которые можно снять через 3 месяца?

Правильный ответ: 1000 руб.

11. Банк выдал кредит в размере 500 тыс. руб. на шесть месяцев по простой ставке процентов 18% годовых. Требуется определить:

1) погашаемую сумму.

2) сумму процентов за кредит.

Правильный ответ: 545000 руб., 45000 руб.

12. Объем ВВП составляет 105 177 млрд рублей. Объем денежной массы - 48 417,9 млрд рублей. Агрегат $M0$ – 7 914,8 млрд рублей. Определить: коэффициент монетизации экономики и коэффициент наличности.

Правильный ответ: $K_{мон} = 0,460$ или 46,0%; $K_{нал} = 0,163$ или 16,3%.

МЕНЕДЖМЕНТ

(семестр: 6, промежуточная аттестация: зачет с оценкой)

Тип заданий: Выбор одного правильного варианта из предложенных вариантов ответов

1. С чем было связано возникновение практики управления?

- 1) с появлением общения
- 2) с возникновением письменности
- 3) с разделением и кооперацией труда
- 4) с возникновением производства

Правильный ответ: 3

2. Когда менеджмент выделился в самостоятельную область знаний?

- 1) в XIX в.
- 2) в XVIII в.
- 3) на рубеже XIX и XX вв.
- 4) в середине XX в.

Правильный ответ: 3

3. Чье учение стало основным теоретическим источником современных концепций менеджмента?

- 1) А. Файоля
- 2) Ф. Тейлора
- 3) М. Фоллетт
- 4) Д. Гетти

Правильный ответ: 2

4. Какое государство является родиной менеджмента?

- 1) Франция
- 2) Россия
- 3) США
- 4) Англия

Правильный ответ: 3

5. Представители какой научной школы в качестве основного объекта исследования имели эффективное использование человеческих ресурсов?

- 1) классической или административной школы
- 2) школы научного управления
- 3) школы науки управления или количественный подход
- 4) школы поведенческих наук

Правильный ответ: 4

6. Представители какой научной школы впервые описали принцип управления - единоначалие?

- 1) классической или административной школы
- 2) школы научного управления
- 3) школы науки управления или количественный подход
- 4) школы поведенческих наук

Правильный ответ: 1

7. Где преимущественно следует использовать понятие «менеджмент»?

- 1) в естественных системах
- 2) в предпринимательских, корпоративных структурах
- 3) в социально-экономических системах
- 4) в иерархических структурах

Правильный ответ: 2

8. Кто стоял у истоков школы научного управления?

- 1) А. Файоль
- 2) Д. Гетти
- 3) М. Фоллетт

4) Ф. Тейлор

Правильный ответ: 4

9. Кто из ученых внес наибольший вклад в развитие классической, или административной школы управления?

1) А. Файоль

2) Д. Гетти

3) М. Фоллетт

4) Ф. Тейлор

Правильный ответ: 1

10. Что такое менеджмент?

1) теория и практика управления

2) главный принцип управления

3) исключительно теория управления

4) исключительно практика управления

Правильный ответ: 1

11. Представители какой научной школы ратовали за повышение заботы руководителей о подчиненных?

1) школы поведенческих наук

2) школы человеческих отношений

3) школы научного управления

4) административной школы

Правильный ответ: 2

12. Исследования ученых какой школы базировались на использовании данных точных наук?

1) школы человеческих отношений

2) школы научного управления

3) школы науки управления и количественный подход

4) классической или административной школы

Правильный ответ: 3

13. Сколько существует основных подходов в развитии управленческой науки?

1) четыре

2) три

3) пять

4) шесть

Правильный ответ: 1

14. Каково соотношение понятий «управление» и «менеджмент»?

1) понятие «менеджмент» шире

2) понятие «управление» шире

3) понятие «менеджмент» значительно шире

4) эти понятия - синонимы

Правильный ответ: 2

15. Какие подсистемы можно выделить в системе управления организацией?

1) формальную и неформальную

2) административную и производственную

3) нормативную и маркетинговую

4) структурно-информационную, информационно-поведенческую и саморазвития

Правильный ответ: 4

16. На чем основываются экономические методы управления?

1) на материальных интересах объектов управления

2) на воздействии на социальные условия работающих

3) на законодательных и нормативных актах

4) на хозяйственном расчете

Правильный ответ: 1

17. Что такое принципы управления?

- 1) основные методы управления
- 2) закономерности управления
- 3) основные правила управления
- 4) основные функции управления

Правильный ответ: 3

18. Что такое управление?

- 1) специфическое взаимодействие субъекта и объекта управления
- 2) воздействие объекта на субъект управления
- 3) подчинение объекта субъекту управления
- 4) взаимодействие субъектов управления

Правильный ответ: 1

19. Каковы общие методы управления?

- 1) административные, экономические и социально-психологические
- 2) воспроизводственные и маркетинговые
- 3) сетевые и балансовые
- 4) законодательные и нормативные

Правильный ответ: 1

20. Что включает в себя система управления в элементарном виде?

- 1) принципы, методы и функции управления
- 2) совокупность органов управления
- 3) субъект, объект управления и связи
- 4) совокупность объектов управления

Правильный ответ: 3

21. Что такое субъект управления?

- 1) орган, осуществляющий управленческие воздействия
- 2) любой орган в системе управления
- 3) орган, воспринимающий управленческие воздействия человека
- 4) орган, подвергающийся непосредственному воздействию

Правильный ответ: 1

22. На чем основываются социально-психологические методы управления?

- 1) на материальном интересе работников
- 2) на законодательных и нормативных актах
- 3) на морально-психологическом климате
- 4) на воздействии на сознание и социальные условия

Правильный ответ: 4

23. Что такое методы управления?

- 1) закономерности управления
- 2) основные правила управления
- 3) способы воздействия субъекта на объект
- 4) управленческие законы

Правильный ответ: 3

24. На чем основываются административные методы управления?

- 1) на законодательных и нормативных актах
- 2) на экономических интересах объектов управления
- 3) на воздействии на социально-бытовые условия работающих
- 4) на штрафных санкциях

Правильный ответ: 1

25. Кто впервые ввел понятие «принципы менеджмента»?

- 1) А. Файоль

- 2) Ф. Тейлор
- 3) М. Фоллетт
- 4) А. Маслоу

Правильный ответ: 2

26. Какие методы управления получили у нас в последние годы наибольшее развитие?

- 1) административные
- 2) экономические
- 3) социально-психологические
- 4) балансовые

Правильный ответ: 2

27. Что такое процесс управления?

- 1) последовательная деятельность менеджера
- 2) совокупность методов управления
- 3) совокупность принципов и методов управления
- 4) совокупность непрерывных, взаимосвязанных функций

Правильный ответ: 4

28. Что такое функция управления?

- 1) управленческая деятельность
- 2) обособленный вид управленческой деятельности
- 3) должностная обязанность менеджера
- 4) система наставничества

Правильный ответ: 2

29. Каковы основные содержательные теории мотивации?

- 1) А. Маслоу, Ф. Герцберга, Д. Мак Клелланда
- 2) ожидания, справедливости, Портера-Лоурера
- 3) постановки целей и принятия решений
- 4) партисипативного управления

Правильный ответ: 2

30. Какова роль координации в процессе управления?

- 1) формировать структуру организации
- 2) распределять полномочия между органами
- 3) обеспечивать взаимодействие и согласованность звеньев
- 4) обеспечивать связь между подразделениями

Правильный ответ: 3

31. Какую информацию называют невербальной?

- 1) письменную
- 2) словесную
- 3) бессловесную
- 4) управленческую

Правильный ответ: 3

32. Какой этап является первым в процессе принятия и реализации управленческих решений?

- 1) определение критериев решения проблемы
- 2) формулирование проблемы
- 3) разработка альтернатив
- 4) признание проблемы

Правильный ответ: 4

33. Назовите первую функцию процесса управления?

- 1) мотивация
- 2) организация
- 3) планирование

4) контроль

Правильный ответ: 3

34. Каковы основные процессуальные теории мотивации?

- 1) Д. Мак Клееланда
- 2) ожидания, справедливости, Портера-Лоурера
- 3) А. Маслоу, Ф. Герцберга
- 4) партисипативного управления

Правильный ответ: 2

35. Какова высшая потребность в пирамиде потребностей А. Маслоу?

- 1) признания и самоутверждения
- 2) физиологические потребности
- 3) безопасности и защищенности
- 4) самовыражения

Правильный ответ: 4

36. Какая функция управления обеспечивает согласование и взаимодействие всех остальных?

- 1) планирование
- 2) организация
- 3) координация
- 4) мотивация

Правильный ответ: 3

37. Какие функции управления называют общими?

- 1) производство, маркетинг, финансы
- 2) планирование, организация, мотивация,
- 3) предпринимательство, производство, инновации, информация
- 4) контроль, координация, согласование

Правильный ответ: 3

38. Каковы основные условия рациональной организации управленческих процессов?

- 1) пропорциональность, непрерывность, параллельность
- 2) планирование, организация, контроль
- 3) научная организация труда и управления
- 4) распределение ответственности, полномочий

Правильный ответ: 1

39. Что такое коммуникационные сети?

- 1) соединение участников коммуникационного процесса
- 2) совокупность управленческой информации
- 3) информация и коммуникации в управлении
- 4) совокупность участников процесса коммуникации

Правильный ответ: 1

40. Какая из перечисленных коммуникационных сетей характеризуется наибольшей централизацией власти?

- 1) «кружок»
- 2) «цепочка»
- 3) «колесо»
- 4) «вертушка»

Правильный ответ: 3

41. Каковы основные составляющие любой организации?

- 1) внутренняя и внешняя среда
- 2) оргструктура и кадры
- 3) люди, задачи, управление
- 4) организационная культура и ресурсы

Правильный ответ: 3

42. К чему следует отнести организационную культуру?

- 1) к факторам внутренней среды организации
- 2) к факторам непосредственного окружения организации
- 3) к факторам общего внешнего окружения организации
- 4) к факторам взаимодействия с клиентами

Правильный ответ: 1

43. Что характеризует норма управляемости?

- 1) трудоемкость работ менеджера
- 2) уровень оплаты труда руководителей
- 3) правила поведения менеджера
- 4) количество подчиненных сотрудников

Правильный ответ: 4

44. Каково основное свойство предприятия, имеющего органический тип управления?

- 1) гибкость
- 2) сопротивляемость изменениям
- 3) устойчивость задачи
- 4) стабильность

Правильный ответ: 1

45. Как изменяются нормы управляемости при повышении уровня управления организации?

- 1) увеличиваются
- 2) не изменяются
- 3) снижаются
- 4) резко возрастают

Правильный ответ: 3

46. Какие существуют виды разделения труда в организации?

- 1) по уровням управления и звеньям
- 2) по видам и подвидам работ
- 3) сетевое и матричное
- 4) вертикальное и горизонтальное

Правильный ответ: 4

47. В какой организации автономная рабочая группа выполняет одновременно три задачи — обеспечение производства ресурсами, производство товара, обслуживание потребителей этого товара?

- 1) в эдхократической
- 2) в многомерной
- 3) в партисипативной
- 4) в органической

Правильный ответ: 2

48. Какой основной недостаток характерен для линейно-функциональных организационных структур управления предприятиями?

- 1) перегруженность главного менеджера
- 2) высокий уровень конфликтности
- 3) излишняя звенность управления
- 4) отсутствие единства действия

Правильный ответ: 4

Тип заданий: Выбор нескольких правильных вариантов из предложенных вариантов ответов; установление соответствия; установление правильной последовательности; тест на открытый ответ

1. Какие из перечисленных ниже принципов соответствуют современному представлению о роли и возможности человека в организации?

- 1) работа с людьми, направленная на их удовлетворенность
- 2) разделение труда
- 3) стабильность персонала
- 4) централизация управления
- 5) честность и доверие к людям
- 6) доленое участие каждого работающего в общих результатах работы организации

Правильный ответ: 1, 3, 6

2. Субъектом управления может быть:

- 1) генеральный директор предприятия
- 2) совет директоров предприятия
- 3) отдел научных исследований и разработок
- 4) рабочий цеха
- 5) специалист отдела

Правильный ответ: 1, 2

3. Менеджмент - как управление в условиях рынка означает:

- 1) постоянное стремление к повышению эффективности производства
- 2) хозяйственную самостоятельность, обеспечивающую свободу принятия решений тем
- 3) ориентацию фирмы на запросы конкретных потребителей
- 4) создание условий для оптимизации сбытовой политики фирмы
- 5) сохранение финансовой самостоятельности фирмы в рыночных условиях
- 6) постоянную корректировку целей и программ в зависимости от состояния рынка
- 7) сохранение и увеличение доли фирмы на рынке

Правильный ответ: 1, 2, 3, 6

4. С точки зрения управленческой структуры следует выделить следующие функции администрации:

- 1) выработка корпоративной политики
- 2) выполнение политики в пределах, определенных администратором
- 3) координация финансовой деятельности
- 4) создание трудового процесса
- 5) распределение и установление границ организации
- 6) комбинирование трудовых обязанностей, выполняемых индивидами или группами людей
- 7) выполнение контролирующей функции

Правильный ответ: 1, 3, 5

5. Выберите один или несколько правильных вариантов определений термина «управление» наиболее полно отражающих его сущность:

- 1) управление – это интегрированный процесс планирования
- 2) управление – особый вид деятельности, превращающий неорганизованную толпу в эффективную целенаправленную и производительную группу
- 3) управление отражает свою направленность на человека, на его деятельность
- 4) управление это интегрированный процесс планирования, организации, координации, мотивации и контроля, необходимый для достижения целей организации
- 5) управление совокупное осуществление функций

Правильный ответ: 2, 4, 5

6. Выберите правильный ответ из предложенных трактовок предмета науки управления. Предмет науки управления, это –

- 1) природа управленческих отношений

- 2) труд людей в управлении
- 3) опыт управления
- 4) законы управления
- 5) процессы управления
- 6) методы управления

Правильный ответ: 2, 3, 4

7. Объектом менеджмента, его основополагающей категорией является организация. Из перечисленных ниже характеристик объекта менеджмента отберите, какие показатели относятся к видам объекта менеджмента?

- 1) операция;
- 2) проект;
- 3) система;
- 4) финансы;
- 5) персонал;
- 6) сбыт;
- 7) снабжение;
- 8) производство;
- 9) инновации.

Правильный ответ: 1, 2, 3

8. Определите черты менеджмента, свойственные ему как науке, используя ниже приведенные характеристики:

- 1) концепция управления;
- 2) человек как субъект управления;
- 3) научные знания;
- 4) принципы управления;
- 5) ситуационный подход к менеджменту;
- 6) творческий характер менеджмента;
- 7) отношения между людьми;
- 8) моделирование и количественные измерения.

Правильный ответ: 1, 2, 3, 4, 5, 8

9. К аспектам менеджмента следует отнести:

- 1) экономический;
- 2) правовой;
- 3) внутрифирменный;
- 4) социально-психологический;
- 5) кадровый;
- 6) организационно-технический;
- 7) управленческий.

Правильный ответ: 1, 2, 4, 6

10. К законам управления относят:

- 1) закон специализации;
- 2) закон комбинирования;
- 3) закон интеграции;
- 4) закон экономии времени;
- 5) закон диверсификации

Правильный ответ: 1, 3, 4

11. Широкую известность получили две модели менеджмента: американская и японская, которые различаются между собой. Отберите подходы, характерные для менеджмента США:

- 1) краткосрочная работа по найму;
- 2) пожизненный найм
- 3) оплата по индивидуальным результатам работы

- 4) принцип старшинства при оплате и назначениях
- 5) неформальный контроль
- 6) формальный контроль
- 7) индивидуальная ответственность
- 8) коллективная ответственность
- 9) акцент на эффективность и результаты
- 10) акцент на координацию и сотрудничество

Правильный ответ: 1, 3, 6, 7, 9

12. Различают следующие виды организации:

- 1) формальная;
- 2) неформальная;
- 3) специальная;
- 4) усовершенствованная.

Правильный ответ: 1, 2

13. Какие уровни управления можно выделить в организации?

- 1) первичный;
- 2) высший;
- 3) вторичный;
- 4) средний;
- 5) низовой.

Правильный ответ: 2, 4, 5

14. Из перечисленных факторов внешней среды отберите элементы среды косвенного воздействия и элементы среды прямого воздействия:

- 1) собственники;
- 2) законы и государственные органы;
- 3) инвесторы;
- 4) поставщики;
- 5) конкуренты;
- 6) потребители;
- 7) политические факторы;
- 8) научно-технический прогресс;
- 9) состояние экономики;
- 10) географические факторы;
- 11) социально-культурные факторы;
- 12) факторы международного окружения.

Правильный ответ: 7, 8, 9, 10, 11, 12

15. Управляемая подсистема как объект управления субъектом состоит из следующих компонентов:

- 1) стратегический маркетинг
- 2) стратегический менеджмент
- 3) инновационный менеджмент
- 4) финансовый менеджмент
- 5) организация производства
- 6) тактический маркетинг
- 7) организация сервиса потребителей товаров

Правильный ответ: 1, 2, 4, 5, 6, 7

16. В состав подсистемы научного обоснования СУО входят следующие методы:

- 1) анализ
- 2) прогнозирование
- 3) управление финансовыми потоками
- 4) управление персоналом

- 5) управление качеством
- 6) управление организацией
- 7) организация процессов

Правильный ответ: 1, 2, 4, 5, 7

17. Управляющая подсистема как субъект управления состоит из следующих компонентов:

- 1) управление персоналом
- 2) система обратной связи
- 3) система разработки управленческих решений
- 4) разработка стратегий и планов
- 5) оперативное управление реализацией решений
- 6) внутрифирменное планирование

Правильный ответ: 1, 3, 5

18. Различают следующие типы организационных целей:

- 1) официальные
- 2) тактические
- 3) оперативные
- 4) операционные
- 5) декларированные
- 6) корпоративные

Правильный ответ: 1, 3, 4

1. Вставьте пропущенный термин:

«Специфические законы (законы социальной организации) распространяют свое действие на, т.е. на системы людей. Такие законы служат базой для упорядочения и описания деятельности людей в организациях»

Правильный ответ: социальные системы

2. Вставьте пропущенный термин:

«При создании, сокращении, реструктуризации или ликвидации компании необходимо учитывать принципы организации»

Правильный ответ: статического состояния

3. Вставьте пропущенный термин:

Концепция гласит, что независимо от типа компании ее организационная структура включает пять координационных механизмов: взаимное регулирование, прямое управление, стандартизацию рабочих процессов, выпуск и рабочие навыки. Эти базовые механизмы скрепляют все элементы организации.

Правильный ответ: структура – 5

1. Установите соответствие между школой менеджмента и ее основателем

1	Научная школа	а)	А.Файоль
2	Школа кибернетики	б)	Ф. Тейлор
3	Административная школа	в)	Э. Мэйо
4	Школа человеческих отношений	г)	Н. Винер

Правильный ответ: 1 – б; 2 – г; 3 – а; 4 – в.

2. Установите соответствие между видом подсистемы и ее объектом

1	Техническая подсистема	а)	человек
2	Экологическая подсистема	б)	компьютер
3	Биологическая подсистема	в)	неформальная группа
4	Социальная подсистема	г)	биогеоценоз

Правильный ответ: 1 – б; 2 – г; 3 – а; 4 – в.

3. Установите соответствие между законом организации и его определением

1	Закон развития	а)	для каждой организации существует такой набор ресурсов, при котором ее потенциал всегда будет либо существенно больше простой суммы потенциалов входящих в нее ресурсов, либо существенно меньше
2	Закон единства анализа и синтеза	б)	каждая организация стремится сохранить себя как целое и использует для достижения этого весь свой потенциал
3	Закон синергии	в)	каждая организация стремится достичь наибольшего суммарного потенциала при прохождении всех этапов жизненного цикла
4	Закон самосохранения	г)	каждая организация стремится обеспечить наиболее экономный режим функционирования в результате постоянного изменения своей структуры или функций

Правильный ответ: 1 – в; 2 – г; 3 – а; 4 – б.

Ситуационные задачи, миникейсы, расчетные задачи

Ситуация 1

Компания столкнулась с проблемной ситуацией при выводе на рынок нового напитка. Была рецептура, был вкус, но не было достойной упаковки. В фирму пришел молодой дизайнер и выдал идею, равной которой, по словам представителей компании, на рынке до сих пор не было. К этому парню все прониклись колоссальным уважением. Этот специалист сумел сплотить вокруг себя творческий коллектив. Иногда этой команде было достаточно получаса, чтобы сгенерировать несколько новых перспективных идей, в то время как раньше каждый из сотрудников вынашивал новые идеи месяцами. Определите, действие какого из основополагающих законов наблюдается в описанной ниже ситуации

- 1) закон синергии
- 2) закон развития
- 3) закон самосохранения
- 4) закон информированности – упорядоченности

Правильный ответ: 1

Ситуация 2

Руководитель в первый рабочий день поручил новому сотруднику составить деловое письмо на доступ рабочих к объекту, на котором должен проводиться плановый ремонт. Кроме названия организации руководителем было сказано, что письмо формулярное. Сам руководитель вынужден был срочно выехать на объект. В отделе есть еще два сотрудника, которые никогда не занимались деловой перепиской, но хорошо осведомлены о материальном обеспечении и хранении документов в отделе. Как поступить новому сотруднику?

- 1) попросить помочь составить деловое письмо
- 2) попробовать найти что-то подходящее в интернете
- 3) составить письмо самому, основываясь на своих знаниях
- 4) спросить местонахождение папок входящих и исходящих писем

Правильный ответ 4

Ситуация 3

Руководитель бизнеса торговой организации почти каждый вечер звонит домой управляющему администрацией и просит его срочно еще раз проверить, все ли меры приняты для безопасности супермаркета. Хотя управляющий его заверяет, что он гарантирует принятие всех соответствующих мер, руководитель бизнеса все

же настаивает на том, чтобы тот еще раз проверил, всюду ли выключен свет и закрыт ли магазин. Через два месяца управляющий увольняется, так как считает условия работы, при которых он каждый вечер должен идти из дома в магазин, чтобы проверить то, что он уже сделал добросовестно, неприемлемыми. Когда владелец торгового дома спросил руководителя бизнеса о причине увольнения управляющего, тот сослался на жесткость требований к выполнению мер по безопасности дома.

Какой основополагающий элемент менеджмента был нарушен в данной ситуации?

- 1) принципы управления;
- 2) методы управления;
- 3) функции управления;
- 4) аспекты управления.

Правильный ответ: 2

Ситуация 4

«Лена, ты не подменишь меня сегодня? У меня тут семейные обстоятельства такие..., уйти бы пораньше надо..., а начальника я предупредила уже, он отпускает!» - такие просьбы Лена слышит от Кати с завидным постоянством. И Лена каждый раз, входя в положение, задерживается на ресепшн на один-два часа. При этом «несчастливая» Катя и не думает в свой черед отработать пропущенное время и тем более делиться с Леной своей зарплатой. Зато она всегда так искренне изображает тревогу и так просительно смотрит, что у Лены не хватает воли ей отказать.

Определите тип манипуляции, которая была применена в приведенной ситуации

- 1) агрессор;
- 2) спаситель;
- 3) жертва;
- 4) критик

Правильный ответ: 3

Ситуация 5

Руководитель отдела маркетинга одной компании постоянно удивляет всех окружающих своим прекрасным настроением и цветущим видом. Для него не существует стрессов и проблем - он решает все легко и без напряжения. Обладая прекрасным чувством юмора, он умеет сгладить любую неприятную ситуацию и разрядить атмосферу. Его подчиненные чувствуют себя в коллективе очень уютно и испытывают к своему руководителю глубокую симпатию.

Определите форму власти, которую менеджер использует в приведенной ниже ситуации

- 1) власть, основанная на вознаграждении;
- 2) эталонная власть;
- 3) законная (традиционная) власть;
- 4) экспертная власть.

Правильный ответ: 2

Ситуация 6

Стены офиса одной московской фирмы украшены картинами современных российских художников. При этом картины тематически никак не связаны с бизнесом компании, а скорее отражают корпоративную культуру, объединяющую сотрудников и отличную от других культур, т.е. культуру, в которой общечеловеческие ценности помогают успешной работе. Такие произведения обращают на себя внимание сотрудников и гостей, а также создают особую творческую атмосферу.

Определите, какие составляющие корпоративной культуры в данной организации выражены наиболее ярко

- 1) внешний вид зданий;
- 2) символика цвета;
- 3) удобство и оформление интерьеров;
- 4) легенды и мифы

Правильный ответ: 3

Ситуация 7

При посещении цеха директор завода заметил начальнику: «Что-то о вас вообще ничего не слышно». Начальник цеха на это сказал: «Цех работает нормально. Сейчас никаких проблем, которые надо было бы обсудить с вами». Директор ответил: «Это удивительно. От ваших коллег нередко я слышу немало интересного. Они часто просят у меня совета». Начальник цеха из этого заключил, что директор заинтересован в том, чтобы у него спрашивали о решениях, которые он сам прежде принимал в зоне своей ответственности, или по крайней мере ставили его в известность заранее. Он стал действовать соответственно и увидел, что поведение директора по отношению к нему, которое ранее ему казалось несколько необычным, полностью изменилось.

Какой основополагающий элемент менеджмента был нарушен в данной ситуации?

- 1) функции менеджмента;
- 2) принципы менеджмента;
- 3) социально - психологические аспекты управления;
- 4) методы менеджмента

Правильный ответ: 2

Ситуация 8

В коллективе одного из отделов постоянная текучка кадров. На вопросы руководителя кадрового отдела о причинах увольнения сотрудники отдела отвечают, что ощущают себя в отделе крайне некомфортно, поскольку их непосредственный руководитель склонен объявлять им жесткий выговор за каждый малейший проступок и постоянно грозит невыплатой квартальной премии.

Определите форму власти, которую менеджер использует в приведенной ниже ситуации

- 1) эталонная власть
- 2) законная (традиционная) власть;
- 3) экспертная власть;
- 4) власть, основанная на принуждении.

Правильный ответ: 4

Ситуация 9

Сотрудники одного из отделов научно-исследовательского института испытывают к своему руководителю глубочайшее уважение, считая его самым лучшим специалистом - профессионалом в своей области. Все поручения своего руководителя подчиненные стараются выполнять наилучшим образом.

Определите форму власти, которую менеджер использует в приведенной ниже ситуации

- 1) власть, основанная на вознаграждении;
- 2) законная (традиционная) власть
- 3) экспертная власть;
- 4) эталонная власть.

Правильный ответ: 3

Расчетные задачи

Задача 1

Стратегическая цель организации на плановый год - увеличить прибыль за двухлетний период работы в четыре раза с 25 млн. руб. до 100 млн. руб.,

средневзвешенный доход на одного клиента увеличить на 40%, а средневзвешенные затраты на одного клиента увеличить на 35%.

В соответствии с планом развития организации на текущий год.

- количество клиентов составляет 10300 руб.;

- средневзвешенный доход на одного клиента планируется на уровне 3800 руб.,

- средневзвешенные затраты на одного клиента - 1350 руб.

Определите размер прибыли на одного клиента на плановый год

Выберите правильный вариант решения:

1) 3497,5 руб.

2) 3678,9 руб.

3) 3740,7

4) 3956,3

Правильный ответ: 1

Задача 2

Выберите сегмент рынка по критерию объема сбыта на основе использования следующих показателей.

Основные показатели сегмента рынка	Сегмент А	Сегмент Б	Сегмент В
Емкость сегмента рынка, тыс. ед.	2700	2200	1400
Стратегическая доля рынка организации	1/30	1/20	1/10

Выберите правильный вариант решения:

1) сегмент А с объемом сбыта в 130 пунктов предпочтительнее остальных

2) сегмент Б с объемом сбыта в 160 пунктов предпочтительнее остальных

3) сегмент В с объемом сбыта в 140 пунктов предпочтительнее остальных

4) сегмент А с объемом сбыта в 120 пунктов предпочтительнее остальных

Правильный ответ: 3

Задача 3

Оцените целевой сегмент рынка и выберите наиболее привлекательный для организации на основе представленных данных

Экспертные оценки степени привлекательности сегментов рынка

Показатели экспертной оценки сегмента рынка	Вес критерия	Экспертная оценка	
		Сегмент А	Сегмент В
Стратегическая емкость сегмента рынка	0,3	6	4
Уровень конкуренции	0,25	7	8
Возможности доступа и наличие препятствий для входа в сегмент рынка и выхода из сегмента	0,15	4	5
Уровень осведомленности потребителя	0,3	7	6
Итого	0,1	24	23

Выберите правильный вариант решения:

1) сегмент Б по взвешенной оценке привлекательнее сегмента А на 4%

2) сегмент Б по взвешенной оценке привлекательнее сегмента А на 8%

3) сегмент А по взвешенной оценке привлекательнее сегмента В на 3%

4) сегмент А по взвешенной оценке привлекательнее сегмента В на 9%

Правильный ответ: 4

ФИНАНСОВЫЙ МЕНЕДЖМЕНТ

(семестр: 7,8, промежуточная аттестация: зачет, экзамен)

ТИП ЗАДАНИЙ: ВЫБОР ОДНОГО ПРАВИЛЬНОГО ВАРИАНТА ИЗ ПРЕДЛОЖЕННЫХ ВАРИАНТОВ ОТВЕТОВ

1. Финансовый менеджмент представляет собой:

- а) создание условий для вливания потоков государственных финансов в частный сектор
- б) управление потоками финансов коммерческого предприятия в условиях рыночной экономики
- в) управление инвестиционными рисками, снижение налоговой нагрузки предприятия

Правильный ответ: б

2. Основной целью финансового менеджмента является:

- а) создание условий, благоприятных для привлечения клиентов
- б) максимизация прибыли, увеличение благосостояния предприятия с помощью грамотно проводимой финансовой политики
- в) выработка стратегии расширения деятельности предприятия

Правильный ответ: б

3. Основные функции финансового менеджмента:

- а) распределительная, контрольная
- б) контрольная, ценообразующая, воспроизводственная
- в) воспроизводственная, контрольная

Правильный ответ: а

4. Объектами финансового менеджмента являются:

- а) движение трудовых ресурсов предприятия и рентабельность деятельности
- б) инвестиции и трудовые отношения
- в) финансовые потоки, финансовые отношения, финансовые ресурсы

Правильный ответ: в

5. Основные задачи финансового менеджмента:

- а) Создание условий для наиболее эффективного использования финансовых ресурсов, оптимизации расходов, минимизации финансового риска, обеспечения рентабельности деятельности и текущей финансовой устойчивости предприятия
- б) Максимизация прибыли, привлечение клиентов
- в) Минимизация издержек, расширение клиентской базы

Правильный ответ: а

6. Механизм финансового менеджмента – это:

- а) комплекс мероприятий, обеспечивающих долгосрочную финансовую устойчивость предприятия
- б) система элементов, регулирующих финансовую деятельность предприятия
- в) совокупность методов и способов осуществления взаиморасчетов между предприятиями

Правильный ответ: б

7. Основные категории финансового менеджмента:

- а) прибыль, убытки, финансовые потоки
- б) активы, денежные потоки и оттоки
- в) прибыль, капитал, финансовые ресурсы, денежные потоки

Правильный ответ: в

8. Финансовый менеджмент направлен на:

- а) более тщательный расчет бюджета предприятия с целью минимизации издержек производства
- б) управление движением денежных ресурсов и финансовых отношений, возникающих между предприятиями в процессе производственной деятельности
- в) аккумулирование и рациональное распределение прибыли

Правильный ответ: б

9. Объект управления финансового менеджмента – это:

- а) финансовые ресурсы, денежный оборот, финансовые отношения
- б) привлеченный капитал
- в) материальные и трудовые ресурсы

Правильный ответ: а

10. Одно из правил финансового менеджмента гласит:

- а) доход возрастает по мере роста риска
- б) вложение денег сегодня принесет прибыль послезавтра
- в) сегодняшняя стоимость рубля больше, чем завтрашняя

Правильный ответ: в

11. Под стоимостью капитала понимают

- а) среднегодовую сумму имущества предприятия
- б) общую сумму средств предприятия
- в) общую сумму средств, которую нужно уплатить за использование определенного объема финансовых ресурсов, выраженную в процентах к этому объему
- г) среднее значение цен каждого источника финансирования в общей их сумме

Правильный ответ: в

12. Под средневзвешенной стоимостью капитала понимают

- а) среднегодовую сумму имущества предприятия
- б) общую сумму средств предприятия
- в) общую сумму средств, которую нужно уплатить за использование определенного объема финансовых ресурсов, выраженную в процентах к этому объему
- г) среднее значение цен каждого источника финансирования в общей их сумме

Правильный ответ: г

13. Эффект финансового рычага - это

- а) показатель, отражающий уровень дополнительно генерируемой прибыли на собственный капитал при разных уровнях использования заемных средств в структуре капитала
- б) показатель, отражающий уровень прибыли относительно произведенных затрат
- в) показатель, отражающий уровень прибыли, приходящейся на заемный капитал
- г) соотношение различных заемных источников финансирования

Правильный ответ: а

14. Операционный рычаг - это

- а) показатель, отражающий уровень дополнительно генерируемой прибыли на собственный капитал при разных уровнях использования заемных средств в структуре капитала
- б) потенциальная возможность влиять на доход путем изменения структуры себестоимости и объема продаж

- в) потенциальная возможность влиять на доход путем изменения структуры капитала
- г) соотношение различных заемных источников финансирования

Правильный ответ: б

15. Точка безубыточности - это

- а) это объём производства и реализации продукции, при котором расходы будут компенсированы доходами, но при производстве и реализации каждой последующей единицы продукции предприятие будет получать убыток
- б) это объём производства и реализации продукции, при котором доходы будут компенсированы расходами, а при производстве и реализации каждой последующей единицы продукции предприятие начинает получать убыток
- в) это объём производства и реализации продукции, при котором расходы будут компенсированы доходами, а при производстве и реализации каждой последующей единицы продукции предприятие начинает получать прибыль
- г) запас финансовой прочности предприятия

Правильный ответ: в

16. Финансы предприятий представляют собой

- а) совокупность денежных средств предприятия и государства, а также систему их формирования, распределения и использования
- б) совокупность источников денежных средств, аккумулируемых предприятиями для формирования необходимых им активов в целях осуществления всех видов деятельности
- в) совокупность отношений по вопросам налогообложения корпорации, ценообразования и распределения прибыли
- г) все ответы правильные

Правильный ответ: б

17. Финансовая политика предприятия – это:

- а) целенаправленное использование финансов для достижения стратегических и тактических задач, определенных учредительными документами корпорации
- б) комплекс мероприятий по достижению целевого уровня налоговых платежей
- в) процесс определения объемов поступления финансовых ресурсов и их распределения по направлениям в планируемом периоде
- г) все ответы правильные

Правильный ответ: а

18. Финансовое планирование представляет собой

- а) комплекс мероприятий по достижению целевых значений экономических показателей
- б) комплекс бюджетов предприятия различных уровней
- в) сводный план поступлений и платежей
- г) разработку сметы доходов и расходов

Правильный ответ: а

19. Платежный календарь является элементом

- а) оперативного финансового плана
- б) текущего финансового плана
- в) стратегического финансового плана
- г) сводного бюджета предприятия

Правильный ответ: а

20. Инвестиции подразделяются на

- а) реальные, фиатные и портфельные
- б) реальные и портфельные
- в) реальные и условные
- г) обеспеченные и не обеспеченные

Правильный ответ: б

21. Разница между положительными и отрицательными денежными потоками называется

- а) нейтральный денежный поток
- б) аккумулированный денежный поток
- в) чистый денежный поток
- г) cash-flow

Правильный ответ: в

22. При реализации какого типа дивидендной политики приоритетной целью распределения прибыли является ее использование на развитие компании?

- а) консервативной
- б) умеренной
- в) агрессивной
- г) компромиссной

Правильный ответ: а

23. При реализации какого типа дивидендной политики приоритетной целью распределения прибыли является ее использование на потребление в виде выплаты дивидендов?

- а) консервативной
- б) умеренной
- в) агрессивной
- г) компромиссной

Правильный ответ: в

24. Какова цель распределительной функции финансов корпорации

- а) выполнение денежных обязательств перед бюджетом
- б) выполнение денежных обязательств перед банками
- в) выполнение денежных обязательств перед бюджетом, внебюджетными фондами, банками и контрагентами
- г) выполнение внутреннего контроля распределения финансов между подразделениями

Правильный ответ: в

25. К какой форме контроля следует отнести финансовый контроль со стороны собственника корпорации

- а) налоговому
- б) банковскому
- в) внутреннему
- г) внешнему

Правильный ответ: в

26. Кто является собственником акционерного общества:

- а) государство в лице правительства

- б) президент акционерного общества
- в) акционеры
- г) члены правления акционерного общества

Правильный ответ: в

27. Большая доля незавершенного производства в структуре оборотных средств предприятия говорит о том, что:

- а) велика длительность производственного цикла
- б) источником оборотных средств являются кредиты банка
- в) оно производит материалоемкую продукцию
- г) длительность производственного цикла установлена неправильно

Правильный ответ: а

28. Какими бывают финансовые планы:

- а) текущими, оперативными, перспективными
- б) вероятностными
- в) директивными
- г) директивными и вероятностными

Правильный ответ: а

29. Основные фонды предприятия – это:

- а) средства производства, которые используются в ряде производственных циклов и переносят свою стоимость на готовую продукцию при вводе в эксплуатацию
- б) средства производства, которые используются в ряде производственных циклов и переносят свою стоимость на готовую продукцию по частям, по мере износа
- в) средства производства, которые используются в одном производственном цикле, но переносят свою стоимость на готовую продукцию по частям
- г) средства производства, которые не переносят свою стоимость на продукцию

Правильный ответ: б

30. Инвестиции в основные фонды называются:

- а) финансовые инвестиции
- б) капитальные вложения
- в) портфельные инвестиции
- г) эффективные инвестиции

Правильный ответ: б

31. В какой форме финансовой отчетности отражаются основные фонды

- а) бухгалтерский баланс
- б) отчет о финансовых результатах
- в) пояснение к бухгалтерскому балансу
- г) отчет об изменении капитала

Правильный ответ: а

32. Поступления от продажи продукции, товаров, работ, услуг - это:

- а) доходы от текущей деятельности
- б) доходы от инвестиционной деятельности
- в) доходы от финансовой деятельности

Правильный ответ: а

33. Поступления от выпуска облигаций, векселей и др. долговых ценных бумаг относятся:

- а) к текущей деятельности
- б) к инвестиционной деятельности
- в) к финансовой деятельности

Правильный ответ: в

34. Что такое точка безубыточности?

- а) показатель структуры капитала, при котором собственные средства равны или превышают заемные
- б) отношение чистой прибыли к выручке
- в) уровень или объем операций, при котором доход равен сумме издержек

Правильный ответ: в

35. Гудвилл - это:

- а) экономический термин, используемый в торговых операциях для отражения рыночной стоимости компании без учёта стоимости ее активов
- б) стоимость нематериальных активов компании
- в) термин, означающий положительный результат проведенного финансового анализа

Правильный ответ: а

36. Собственные финансовые ресурсы предприятия – это:

- а) средства, полученные от всех видов деятельности
- б) валовая прибыль, выступающая как источник самофинансирования
- в) уставный капитал, нераспределенная прибыль, резервы предприятия

Правильный ответ: в

37. Источниками долгосрочного финансирования являются:

- а) долевые и долговые ценные бумаги
- б) долевые ценные бумаги, деривативы
- в) производные ценные бумаги, привилегированные акции

Правильный ответ: а

38. Финансовый леверидж измеряется в:

- а) денежных единицах
- б) процентах
- в) размах

Правильный ответ: б

39. Инвестиции предприятия – это:

- а) вложения в профессиональное развитие
- б) вложения капитала с целью получения дохода
- в) вложения в усовершенствование работы с клиентами

Правильный ответ: б

40. Система долгосрочных целевых установок и способов развития финансов компании для достижения ее стратегических целей

- а) долгосрочная финансовая политика
- б) краткосрочная финансовая политика
- в) внешняя финансовая политика

Правильный ответ: а

41. Ценовая политика предприятия является частью

- а) внешней финансовой политики
- б) долгосрочной финансовой политики
- в) краткосрочной финансовой политики

Правильный ответ: в

42. Внешняя финансовая политика предприятия

- а) направлена на решение наиболее острых текущих финансовых проблем
- б) направлена на оптимальное использование возможностей различных сегментов национального и международного финансовых рынков
- в) направлена на поиск собственных источников финансового обеспечения

Правильный ответ: б

43. Дивидендная политика компании является частью

- а) внешней финансовой политики
- б) долгосрочной финансовой политики
- в) краткосрочной финансовой политики

Правильный ответ: б

44. Инвестиционная политика предприятия является частью

- а) долгосрочной финансовой политики
- б) краткосрочной финансовой политики
- в) не является частью финансовой политики

Правильный ответ: а

45. Оптимизация структуры капитала является частью

- а) долгосрочной финансовой политики
- б) краткосрочной финансовой политики
- в) не является частью финансовой политики

Правильный ответ: а

46. Взаимосвязь долгосрочной и краткосрочной финансовой политики проявляется в том, что:

- а) долгосрочная финансовая политика конкретизирует инструменты и способы достижения краткосрочных целей компании по отдельным аспектам ее финансовой деятельности
- б) краткосрочная финансовая политика конкретизирует инструменты и способы достижения долгосрочных целей компании по отдельным аспектам ее финансовой деятельности
- в) долгосрочная и краткосрочная финансовая политика имеют различные цели и задачи и практически не связаны между собой

Правильный ответ: б

47. Сбалансированность и согласованность долгосрочной и краткосрочной финансовой политики нужна для эффективной работы предприятия:

- а) постоянно
- б) периодически
- в) только по ключевым аспектам

Правильный ответ: а

48. Дивидендная политика компании заключается в:

- а) учете периодичности и количества средств, выплаченных акционерам в виде дивидендов

- б) определении и анализе размера дивиденда в различных временных периодах
- в) выборе пропорции между потребляемой акционерами и капитализируемой частями прибыли для достижения целей компании

Правильный ответ: в

49. Фондоемкие предприятия (производство) характеризуются

- а) большой долей внеоборотных активов
- б) малой долей внеоборотных активов
- в) не имеют каких-либо выраженных особенностей в структуре активов

Правильный ответ: а

ТИП ЗАДАНИЙ: ВЫБОР НЕСКОЛЬКИХ ПРАВИЛЬНЫХ ВАРИАНТОВ ИЗ ПРЕДЛОЖЕННЫХ ВАРИАНТОВ ОТВЕТОВ; УСТАНОВЛЕНИЕ СООТВЕТСТВИЯ; УСТАНОВЛЕНИЕ ПРАВИЛЬНОЙ ПОСЛЕДОВАТЕЛЬНОСТИ; ТЕСТ НА ОТКРЫТЫЙ ОТВЕТ

Несколько вариантов ответов

1. Модель Дюпона – мультипликативный показатель, включающий в базу расчета следующие показатели:

- а) рентабельность продаж
- б) оборачиваемость активов
- в) коэффициент автономии
- г) оборачиваемость запасов
- д) финансовый рычаг

Правильный ответ: а, б, д

2. К моделям, определяющим риск финансовой несостоятельности (банкротства) относятся:

- а) модель Мурманской государственной академии (МГА),
- б) модель Альтмана,
- в) модель Таффлера,
- г) модель Лиса,
- д) модель Сайдмана

Правильный ответ: б, в, г

3. Консервативная дивидендная политика включает следующие методики дивидендных выплат:

- а) методика фиксированных дивидендных выплат
- б) методика остаточных дивидендных выплат
- в) методика выплаты гарантированного минимума и экстра-дивидендов
- г) методика постоянного возрастания размера дивидендов
- д) методика стабильного уровня дивидендов (постоянного процентного распределения прибыли)

Правильный ответ: а, б

4. Методы финансового прогнозирования бывают:

- а) коллаборативные
- б) лабораторные
- в) качественные
- г) количественные

Правильный ответ: в, г

5. Финансовое планирование на предприятии включает следующие этапы:

- а) анализ текущего и ретроспективного периода
- б) финансовое прогнозирование развития ситуации
- в) разработка финансового плана
- г) реализация плана
- д) контроль выполнения плана

Правильный ответ: а, б, в

6. Виды финансовых планов:

- а) оперативный
- б) коррелятивный
- в) стратегический
- г) волатильный
- д) текущий

Правильный ответ: а, в, д

7. Раздел баланса «Капитал и резервы» включает следующие элементы:

- а) уставный капитал
- б) дебиторская задолженность
- в) нераспределенная прибыль
- г) основные средства
- д) денежные средства и эквиваленты

Правильный ответ: а, в

Вставьте слово

8. Вставьте пропущенное слово: «..... (*прибыль, себестоимость, выручка, доходность*), как экономическая категория отражает финансовый результат деятельности предприятия»

Правильный ответ: прибыль

9. Вставьте правильные варианты «Если коэффициент оборачиваемости дебиторской задолженности снижается, то продолжительность их оборота (*увеличивается, сокращается, не изменяется*)»

Правильный ответ: увеличивается

10. Вставьте пропущенное слово: «Эффективность использования оборотных средств характеризуется (*выручкой, оборачиваемостью, средним остатком оборотных средств, величиной денежного остатка на конец года*)»

Правильный ответ: оборачиваемостью

11. Вставьте пропущенное слово: «Аддитивная модель детерминированного факторного анализа это (*произведение, разница, частное, сумма*) факторов»

Правильный ответ: сумма

12. Вставьте пропущенное слово: «Мультипликативная модель детерминированного факторного анализа это (*произведение, разница, частное, сумма*) факторов»

Правильный ответ: произведение

13. Вставьте правильный вариант «Представленная структура капитала характеризуется (высокой, достаточной, низкой) финансовой устойчивостью»

Источники финансирования:

- уставный капитал 100
- нераспределенная прибыль 100
- заемные средства 400
- кредиторская задолженность 600

Правильный ответ: низкой

14. Вставьте правильный вариант «Представленная структура капитала характеризуется (высокой, достаточной, низкой) финансовой устойчивостью»

Источники финансирования:

- уставный капитал 5000
- нераспределенная прибыль 3000
- заемные средства 1000
- кредиторская задолженность 1000

Правильный ответ: высокой

15. Вставьте правильные варианты «Если коэффициент оборачиваемости дебиторской задолженности увеличивается, то продолжительность их оборота (увеличивается, сокращается, не изменяется)»

Правильный ответ: сокращается

Установите соответствие

16. Установите соответствие между термином и соответствующей характеристикой

1	Эффект финансового рычага	а)	представляет собой разницу между показателем рентабельности активов и ставкой процента по кредиту
2	Налоговый корректор	б)	показывает на сколько увеличится рентабельность собственного капитала при использовании заемного
3	Дифференциал финансового рычага	в)	соотношение заемного и собственного капитала
4	Плечо финансового рычага	г)	рассчитывается по формуле: $1 - T$, где T – ставка налога на прибыль, выраженная в долях единицы

Правильный ответ: 1 – б; 2 – г; 3 – а; 4 – в.

17. Установите соответствие между термином и определением

1	Стоимость капитала	а)	сумма, рассчитываемая на основе прогнозных значений расходов, которые компания вынуждена будет понести для наращивания объема инвестиций при сложившихся условиях рынка
2	Средневзвешенная стоимости капитала	б)	среднее значение цен каждого источника в общей сумме
3	Предельная (маржинальная) стоимость капитала	в)	стоимостное выражение всех активов предприятия
4	Стоимость компании	г)	общая сумма средств, которую нужно уплатить за использование определенного

				объема финансовых ресурсов, выраженная в процентах к этому объему
--	--	--	--	---

Правильный ответ: 1 – г; 2 – б; 3 – а; 4 – в

18. Установите соответствие между выделяемым при бюджетировании центром финансовой ответственности и его характеристикой

1	Центр затрат		а)	подразделение, руководство которого наделено полномочиями осуществлять вложения капитала
2	Центр доходов		б)	подразделение, для которого трудно выделить и оценить приносимые доходы, работает по утвержденной смете расходов
3	Центр прибыли		в)	подразделение, руководство которого несет ответственность за генерирование доходов
4	Центр инвестиций		г)	подразделение, в котором в качестве основного критерия выступает прибыль и рентабельность

Правильный ответ: 1 – б; 2 – в; 3 – г; 4 – а

19. Установите соответствие между экономическим термином и его определением

1	Бюджет		а)	оперативная <i>система управления</i> предприятием по центрам финансовой ответственности
2	Бюджетирование		б)	формализованный (составленный в определенном концепте и насыщенный количественными показателями) <i>документ</i> , в соответствии с которым предприятие ведёт свою хозяйственную деятельность.
3	Бюджетное управление		в)	<i>процесс</i> составления и реализации финансового плана с назначенным центром ответственности и конкретизированными показателями

Правильный ответ: 1 – б; 2 – в; 3 – а

20. Установите соответствие между экономическим термином и его определением

1	Положительный денежный поток		а)	совокупность выплат (оттока) денежных средств
2	Отрицательный денежный поток		б)	совокупность поступлений (притока) денежных средств
3	Нестандартный денежный поток		в)	разница между поступлениями денежных средств и платежами
4	Сальдо денежных потоков		г)	неоднократное чередование притока и оттока денежных средств в составе хозяйственной операции

Правильный ответ: 1 – б; 2 – а; 3 – г; 4 – в

Установите последовательность

21. Установите правильную последовательность видов дохода и прибыли при формировании финансового результата:

- прибыль от продаж
- прибыль до налогообложения
- валовая прибыль
- чистая прибыль
- выручка

Правильный ответ:

- 1) выручка
- 2) валовая прибыль
- 3) прибыль от продаж
- 4) прибыль до налогообложения
- 5) чистая прибыль

22. Расположите активы в порядке возрастания ликвидности (от меньшего к большему):

- запасы
- основные средства
- денежные средства и денежные эквиваленты
- краткосрочные финансовые вложения
- дебиторская задолженность

Правильный ответ:

- 1) основные средства
- 2) запасы
- 3) дебиторская задолженность
- 4) краткосрочные финансовые вложения
- 5) денежные средства и денежные эквиваленты

23. Расположите разделы бухгалтерского баланса в правильной последовательности:

- капитал и резервы
- оборотные активы
- внеоборотные активы
- краткосрочные обязательства
- долгосрочные обязательства

Правильный ответ:

- 1) внеоборотные активы
- 2) оборотные активы
- 3) капитал и резервы
- 4) долгосрочные обязательства
- 5) краткосрочные обязательства

24. Установите правильную последовательность разработки и реализации финансовой стратегии компании:

- контроль
- реализация
- прогнозирование и планирование
- анализ

Правильный ответ:

- 1) анализ

- 2) прогнозирование и планирование
- 3) реализация
- 4) контроль

ТИП ЗАДАНИЙ: СИТУАЦИОННЫЕ ЗАДАЧИ, МИНИКЕЙСЫ, РАСЧЕТНЫЕ ЗАДАЧИ

Задача 1.

Определите эффект финансового рычага по следующим имеющимся данным, применив в расчетах модель Дюпона:

Чистая прибыль	250
Выручка	3000
Совокупные активы	7500
Собственный капитал	2300
Долгосрочные обязательства	4000
Краткосрочные обязательства	1200

Решение: Модель Дюпона представляет собой прием, позволяющий определить, за счет каких факторов происходило изменение рентабельности и показывает зависимость рентабельности собственного капитала (RСК) от рентабельности активов (RA) и структуры источников финансирования – соотношения собственного капитала (СК) и заемного капитала (ЗК):

$$R_{СК} = R_{продаж} * O_A * \Phi_r = \frac{ЧП}{В} * \frac{В}{А} * \frac{А}{СК}$$

где: $R_{продаж}$ - рентабельность продаж по чистой прибыли, %;

O_A - оборачиваемость активов, в раз

Φ_r - финансовый рычаг (коэффициент финансовой зависимости)

В - выручка, тыс. руб.

А - активы, тыс. руб.

ЧП – чистая прибыль, тыс.р.

СК – собственный капитал, тыс.р.

Определим рентабельность собственного капитала компании:

$$R_{СК} = \frac{ЧП}{В} * \frac{В}{А} * \frac{А}{СК} = \frac{250}{3000} * \frac{3000}{7500} * \frac{7500}{2300} = 0,08 * 0,4 * 3,26 = 0,104 = 10,4 \%$$

Правильный ответ: 10,4 %

Задача 2.

Рассчитайте величину собственных оборотных средств, исходя из следующих данных:

- Нематериальные активы	1000
- Основные средства	20000
- Запасы	10000
- Дебиторская задолженность	5000
- НДС	500
- Денежные средства	500
- Уставный капитал	10000
- Нераспределенная прибыль	25000
- Кредиторская задолженность	15000
- Прочие краткосрочные обязательства	8000

Решение: Собственные оборотные средства (СОС) = Собственный капитал (СК) – Внеоборотные активы (ВОА).

$$ВОА = 1000 + 20000 = 21000$$

$$СК = 10000 + 25000 = 35000$$

$$СОС = 35000 - 21000 = 14000$$

Правильный ответ: 14000 тыс. руб.

Задача 3.

По имеющимся данным определите эффект финансового рычага, выраженный в процентах.

- Внеоборотные активы	20000
- Оборотные активы	15000
- Собственный капитал	35000
- Долгосрочные обязательства	4000
- Краткосрочные обязательства	20000
- Чистая прибыль	15000
- Ставка налога на прибыль	20 %
- Ставка процентов за кредит	10 %

Решение: ЭФР = $(1 - СН) \times (РА - СПК) \times (ЗК / СК)$, где:

ЭФР – эффект финансового рычага, СН – ставка налога на прибыль, РА – рентабельность активов, СПК – ставка процентов за кредит, ЗК – сумма заемного капитала, СК – сумма собственного капитала, ЧП – чистая прибыль

Сумма активов = $20000 + 15000 = 35000$

РА = ЧП / А = $15000 / 35000 = 0,43$ или 43 %

ЗК = $4000 + 20000 = 24000$

ЭФР = $(1 - 0,2) \times (0,43 - 0,10) \times (24000 / 35000) = 0,8 \times 0,33 \times 0,69 = 0,18$ или 18 %.

Правильный ответ: 18 %.

Задача 4.

Продисконтируйте денежный поток и рассчитайте чистый дисконтированный доход по нему при ставке дисконтирования – 10 %.

Расходы	Положительный денежный поток по годам			
	1	2	3	4
- 150	50	50	50	50

Решение:

$$NPV \text{ по потоку: } = -150 + \frac{50}{(1+0,1)^1} + \frac{50}{(1+0,1)^2} + \frac{50}{(1+0,1)^3} + \frac{50}{(1+0,1)^4} = 8,6$$

Правильный ответ: 8,6

Задача 5.

Чему равен индекс доходности инвестиций более выгодного проекта?

	Инвестиции	Доход в 1 год	Доход во 2 год
Проект А	- 2000	1200	1500
Проект В	- 1000	600	600

Решение:

Проект А: $(1200+1500) / 2000 = 1,35$

Проект В: $(600+600) / 1000 = 1,2$

Правильный ответ: 1,35

Задача 6.

Определить оборачиваемость дебиторской задолженности в днях (в расчетах принять, что в году 365 дней). Оборотные активы 90000, в т.ч. дебиторская задолженность (ДЗ) 10000, запасы 70000, денежные средства 10000. Выручка (В) 600000. Себестоимость 500000. Ответ округлите до целого числа.

Решение: Коэффициент оборачиваемости ДЗ = Выручка / ДЗ = $600000 / 10000 = 60$

Оборачиваемость ДЗ в днях = $365 / \text{Коб} = 365 / 60 = 6,08 = 6$ дней

Правильный ответ: 6 дней

Задача 7.

Компания планирует достичь в будущем году уровень рентабельности активов (ROA) 4%. Каким будет соотношение активов к капиталу (A/СК) при условии, что планируемый показатель рентабельности собственного капитала (ROE) составляет 20%.

Решение: Для расчета потребуются формулы: $ROE = ЧП / СК$, $ROA = ЧП / А$

Отсюда: $СК = ЧП / ROE$ $А = ЧП / ROA$

То есть отношение активов к капиталу: $A/СК = (ЧП/ROA) / (ЧП/ROE) = ROE/ROA = 20\% / 5\% = 4$

Правильный ответ: 4

Задача 8.

Рассчитайте величину собственных оборотных средств, исходя из следующих данных:

Внеоборотные активы 40000 тыс. руб., оборотные активы 30000 тыс. руб., Капитал и резервы 20000 тыс. руб., Краткосрочные обязательства 50000 тыс. руб.

Решение: Собственные оборотные средства (СОС) = Собственный капитал (СК) – Внеоборотные активы (ВОА) = 40000 – 20000 = 20000 тыс. руб.

Правильный ответ: 20000 тыс. руб.

Задача 9.

Рентабельность продаж предприятия 10 %, оборачиваемость активов 1,2 раза, собственный капитал 30 млн. руб. руб., заемный капитал 20 млн. руб. руб. Определить рентабельность собственного капитала (ROE).

Решение:

$ROE = ЧП/СК = ЧП/А * А/СК = ЧП/В * В/А * А/СК = 0,10 * 1,2 * (30+20) / 30 = 0,2 = 20\%$

Правильный ответ: 20 %

Задача 10.

Рассчитать коэффициент текущей ликвидности (ТЛ). Оборотные активы (ОА) – 10000, в том числе запасы 7000, денежные средства 1000, краткосрочные обязательства (КО) 6000, краткосрочные займы и кредиты 1200. Кредиторская задолженность 4000.

Решение:

Коэф.ТЛ (покрытия) = $ОА / КО = 10000 / 6000 = 1,66 = 1,7$

где, ОА – оборотные активы, КО – краткосрочные обязательства

Правильный ответ: 1,7

Задача 11.

Рассчитать коэффициент абсолютной ликвидности (К абс. ликв.). Краткосрочные активы: 5000 ед., в том числе: запасы - 3000 ед., денежные средства (ДС) - 1500 ед. Краткосрочные пассивы: 6000 ед., в том числе: заемные средства 3000 ед., кредиторская задолженность 2000 ед.

Решение: $К \text{ абс. ликв.} = (ДС+КФВ)/ТО = 1500 / 6000 = 0,25$

(Остальные данные – лишняя информация)

Правильный ответ: 0,25

Задача 12.

Рентабельность собственного капитала (ROE) равна 15%, рентабельность продаж по чистой прибыли (ROS) составляет 10%. Определите, чему равна выручка (В) компании, если собственный капитал (СК) равен 500 тыс.руб.

Решение: $ROE = ЧП / СК$, отсюда $ЧП = ROE * СК = 0,15 * 500 = 75$ тыс.руб.

$ROS = ЧП / В$, отсюда $В = ЧП / ROS = 75 / 0,10 = 750$ тыс.руб.

Правильный ответ: 750 тыс. руб.

ОПК-4 Способен предлагать экономически и финансово обоснованные организационно-управленческие решения в профессиональной деятельности

ОПК-4.1 Знает: методы выработки альтернативных вариантов решения поставленных задач, способы их решения с учетом критериев экономической эффективности, методы оценки рисков и возможных социально-экономических последствий

ОПК-4.2 Умеет: описывать проблемы и ситуации профессиональной деятельности, используя профессиональную терминологию экономической науки

ОПК-4.3 Имеет практический опыт: анализа и интерпретации финансовой, бухгалтерской и иной информации, содержащейся в отчетности организаций и ведомств, для обоснования организационно-управленческих решений в профессиональной деятельности

МЕНЕДЖМЕНТ

(семестр: 6, промежуточная аттестация: зачет с оценкой)

Тип заданий: Выбор одного правильного варианта из предложенных вариантов ответов

1. С чем было связано возникновение практики управления?

- 1) с появлением общения
- 2) с возникновением письменности
- 3) с разделением и кооперацией труда
- 4) с возникновением производства

Правильный ответ: 3

2. Когда менеджмент выделился в самостоятельную область знаний?

- 1) в XIX в.
- 2) в XVIII в.
- 3) на рубеже XIX и XX вв.
- 4) в середине XX в.

Правильный ответ: 3

3. Чье учение стало основным теоретическим источником современных концепций менеджмента?

- 1) А. Файоля
- 2) Ф. Тейлора
- 3) М. Фоллетт
- 4) Д. Гетти

Правильный ответ: 2

4. Какое государство является родиной менеджмента?

- 1) Франция
- 2) Россия
- 3) США
- 4) Англия

Правильный ответ: 3

5. Представители какой научной школы в качестве основного объекта исследования имели эффективное использование человеческих ресурсов?

- 1) классической или административной школы
- 2) школы научного управления
- 3) школы науки управления или количественный подход
- 4) школы поведенческих наук

Правильный ответ: 4

6. Представители какой научной школы впервые описали принцип управления - единоначалие?

- 1) классической или административной школы
- 2) школы научного управления
- 3) школы науки управления или количественный подход
- 4) школы поведенческих наук

Правильный ответ: 1

7. Где преимущественно следует использовать понятие «менеджмент»?

- 1) в естественных системах
- 2) в предпринимательских, корпоративных структурах
- 3) в социально-экономических системах
- 4) в иерархических структурах

Правильный ответ: 2

8. Кто стоял у истоков школы научного управления?

- 1) А. Файоль
- 2) Д. Гетти
- 3) М. Фоллетт
- 4) Ф. Тейлор

Правильный ответ: 4

9. Кто из ученых внес наибольший вклад в развитие классической, или административной школы управления?

- 1) А. Файоль
- 2) Д. Гетти
- 3) М. Фоллетт
- 4) Ф. Тейлор

Правильный ответ: 1

10. Что такое менеджмент?

- 1) теория и практика управления
- 2) главный принцип управления
- 3) исключительно теория управления
- 4) исключительно практика управления

Правильный ответ: 1

11. Представители какой научной школы ратовали за повышение заботы руководителей о подчиненных?

- 1) школы поведенческих наук
- 2) школы человеческих отношений
- 3) школы научного управления
- 4) административной школы

Правильный ответ: 2

12. Исследования ученых какой школы базировались на использовании данных точных наук?

- 1) школы человеческих отношений
- 2) школы научного управления
- 3) школы науки управления и количественный подход
- 4) классической или административной школы

Правильный ответ: 3

13. Сколько существует основных подходов в развитии управленческой науки?

- 1) четыре
- 2) три
- 3) пять
- 4) шесть

Правильный ответ: 1

14. Каково соотношение понятий «управление» и «менеджмент»?

- 1) понятие «менеджмент» шире
- 2) понятие «управление» шире
- 3) понятие «менеджмент» значительно шире
- 4) эти понятия - синонимы

Правильный ответ: 2

15. Какие подсистемы можно выделить в системе управления организацией?

- 1) формальную и неформальную
- 2) административную и производственную
- 3) нормативную и маркетинговую
- 4) структурно-информационную, информационно-поведенческую и саморазвития

Правильный ответ: 4

16. На чем основываются экономические методы управления?

- 1) на материальных интересах объектов управления
- 2) на воздействии на социальные условия работающих
- 3) на законодательных и нормативных актах
- 4) на хозяйственном расчете

Правильный ответ: 1

17. Что такое принципы управления?

- 1) основные методы управления
- 2) закономерности управления
- 3) основные правила управления
- 4) основные функции управления

Правильный ответ: 3

18. Что такое управление?

- 1) специфическое взаимодействие субъекта и объекта управления
- 2) воздействие объекта на субъект управления
- 3) подчинение объекта субъекту управления
- 4) взаимодействие субъектов управления

Правильный ответ: 1

19. Каковы общие методы управления?

- 1) административные, экономические и социально-психологические
- 2) воспроизводственные и маркетинговые
- 3) сетевые и балансовые
- 4) законодательные и нормативные

Правильный ответ: 1

20. Что включает в себя система управления в элементарном виде?

- 1) принципы, методы и функции управления
- 2) совокупность органов управления
- 3) субъект, объект управления и связи
- 4) совокупность объектов управления

Правильный ответ: 3

21. Что такое субъект управления?

- 1) орган, осуществляющий управленческие воздействия
- 2) любой орган в системе управления
- 3) орган, воспринимающий управленческие воздействия человека
- 4) орган, подвергающийся непосредственному воздействию

Правильный ответ: 1

22. На чем основываются социально-психологические методы управления?

- 1) на материальном интересе работников
- 2) на законодательных и нормативных актах
- 3) на морально-психологическом климате
- 4) на воздействии на сознание и социальные условия

Правильный ответ: 4

23. Что такое методы управления?

- 1) закономерности управления
- 2) основные правила управления
- 3) способы воздействия субъекта на объект
- 4) управленческие законы

Правильный ответ: 3

24. На чем основываются административные методы управления?

- 1) на законодательных и нормативных актах
- 2) на экономических интересах объектов управления
- 3) на воздействии на социально-бытовые условия работающих
- 4) на штрафных санкциях

Правильный ответ: 1

25. Кто впервые ввел понятие «принципы менеджмента»?

- 1) А. Файоль
- 2) Ф. Тейлор
- 3) М. Фоллетт
- 4) А. Маслоу

Правильный ответ: 2

26. Какие методы управления получили у нас в последние годы наибольшее развитие?

- 1) административные
- 2) экономические
- 3) социально-психологические
- 4) балансовые

Правильный ответ: 2

27. Что такое процесс управления?

- 1) последовательная деятельность менеджера
- 2) совокупность методов управления
- 3) совокупность принципов и методов управления
- 4) совокупность непрерывных, взаимосвязанных функций

Правильный ответ: 4

28. Что такое функция управления?

- 1) управленческая деятельность
- 2) обособленный вид управленческой деятельности
- 3) должностная обязанность менеджера
- 4) система наставничества

Правильный ответ: 2

29. Каковы основные содержательные теории мотивации?

- 1) А. Маслоу, Ф. Герцберга, Д. Мак Клелланда
- 2) ожидания, справедливости, Портера-Лоурера
- 3) постановки целей и принятия решений
- 4) партисипативного управления

Правильный ответ: 2

30. Какова роль координации в процессе управления?

- 1) формировать структуру организации

- 2) распределять полномочия между органами
- 3) обеспечивать взаимодействие и согласованность звеньев
- 4) обеспечивать связь между подразделениями

Правильный ответ: 3

31. Какую информацию называют невербальной?

- 1) письменную
- 2) словесную
- 3) бессловесную
- 4) управленческую

Правильный ответ: 3

32. Какой этап является первым в процессе принятия и реализации управленческих решений?

- 1) определение критериев решения проблемы
- 2) формулирование проблемы
- 3) разработка альтернатив
- 4) признание проблемы

Правильный ответ: 4

33. Назовите первую функцию процесса управления?

- 1) мотивация
- 2) организация
- 3) планирование
- 4) контроль

Правильный ответ: 3

34. Каковы основные процессуальные теории мотивации?

- 1) Д. Мак Клелланда
- 2) ожидания, справедливости, Портера-Лоурера
- 3) А. Маслоу, Ф. Герцберга
- 4) партисипативного управления

Правильный ответ: 2

35. Какова высшая потребность в пирамиде потребностей А. Маслоу?

- 1) признания и самоутверждения
- 2) физиологические потребности
- 3) безопасности и защищенности
- 4) самовыражения

Правильный ответ: 4

36. Какая функция управления обеспечивает согласование и взаимодействие всех остальных?

- 1) планирование
- 2) организация
- 3) координация
- 4) мотивация

Правильный ответ: 3

37. Какие функции управления называют общими?

- 1) производство, маркетинг, финансы
- 2) планирование, организация, мотивация,
- 3) предпринимательство, производство, инновации, информация
- 4) контроль, координация, согласование

Правильный ответ: 3

38. Каковы основные условия рациональной организации управленческих процессов?

- 1) пропорциональность, непрерывность, параллельность
- 2) планирование, организация, контроль

- 3) научная организация труда и управления
- 4) распределение ответственности, полномочий

Правильный ответ: 1

39. Что такое коммуникационные сети?

- 1) соединение участников коммуникационного процесса
- 2) совокупность управленческой информации
- 3) информация и коммуникации в управлении
- 4) совокупность участников процесса коммуникации

Правильный ответ: 1

40. Какая из перечисленных коммуникационных сетей характеризуется наибольшей централизацией власти?

- 1) «кружок»
- 2) «цепочка»
- 3) «колесо»
- 4) «вертушка»

Правильный ответ: 3

41. Каковы основные составляющие любой организации?

- 1) внутренняя и внешняя среда
- 2) оргструктура и кадры
- 3) люди, задачи, управление
- 4) организационная культура и ресурсы

Правильный ответ: 3

42. К чему следует отнести организационную культуру?

- 1) к факторам внутренней среды организации
- 2) к факторам непосредственного окружения организации
- 3) к факторам общего внешнего окружения организации
- 4) к факторам взаимодействия с клиентами

Правильный ответ: 1

43. Что характеризует норма управляемости?

- 1) трудоемкость работ менеджера
- 2) уровень оплаты труда руководителей
- 3) правила поведения менеджера
- 4) количество подчиненных сотрудников

Правильный ответ: 4

44. Каково основное свойство предприятия, имеющего органический тип управления?

- 1) гибкость
- 2) сопротивляемость изменениям
- 3) устойчивость задачи
- 4) стабильность

Правильный ответ: 1

45. Как изменяются нормы управляемости при повышении уровня управления организации?

- 1) увеличиваются
- 2) не изменяются
- 3) снижаются
- 4) резко возрастают

Правильный ответ: 3

46. Какие существуют виды деления труда в организации?

- 1) по уровням управления и звеньям
- 2) по видам и подвидам работ
- 3) сетевое и матричное

4) вертикальное и горизонтальное

Правильный ответ: 4

47. В какой организации автономная рабочая группа выполняет одновременно три задачи — обеспечение производства ресурсами, производство товара, обслуживание потребителей этого товара?

1) в эдхократической

2) в многомерной

3) в партисипативной

4) в органической

Правильный ответ: 2

48. Какой основной недостаток характерен для линейно-функциональных организационных структур управления предприятиями?

1) перегруженность главного менеджера

2) высокий уровень конфликтности

3) излишняя звенность управления

4) отсутствие единства действия

Правильный ответ: 4

49. В чем состоит основное отличие линейно-штабной организационной структуры управления организацией от линейно-функциональной?

1) в перегруженности главного менеджера

2) в функциях линейных руководителей

3) в полномочиях функциональных подразделений

4) в количестве функциональных подразделений

Правильный ответ: 3

50. Какова основная современная тенденция в развитии организаций?

1) снижение значимости иерархий

2) снижение организованности

3) разукрупнение организаций

4) ускорение в развитии организаций

Правильный ответ: 1

51. Какой процесс является исходным в стратегическом управлении организацией?

1) определение миссии

2) определение целей

3) анализ среды

4) выбор стратегии

Правильный ответ: 3

52. Что лежит в основе функционирования организации?

1) иерархия власти

2) управление

3) материальный интерес

4) синергический эффект

Правильный ответ: 4

53. К чему следует отнести потребителей продукции?

1) к факторам внутренней среды организации

2) к факторам непосредственного окружения организации

3) к факторам общего внешнего окружения организации

4) к факторам ограниченного внешнего окружения

Правильный ответ: 2

54. Какой уровень управления организацией должен вырабатывать и проводить политику взаимодействия с внешней средой?

1) низовой

2) высший

3) средний

4) все уровни

Правильный ответ: 2

55. Каковы основные составляющие организационной культуры?

1) принципы, методы и законы поведения

2) деловой этикет и культура общения менеджера

3) субъекты, объекты, связи управления

4) философия, ценности, нормы поведения

Правильный ответ: 4

56. Какой тип управления характерен для организаций, сопротивляющихся изменениям и имеющих негибкие оргструктуры и устойчивые задачи?

1) иерархический

2) эдхократический

3) механистический

4) органический

Правильный ответ: 3

57. Что дает горизонтальное разделение труда?

1) повышение эффективности деятельности

2) облегчение координации деятельности работников

3) снижение затрат на управление

4) рост производительности труда

Правильный ответ: 4

58. Какая существует норма управляемости для руководителей высшего уровня?

1) седьмая

2) третья

3) пятнадцатая

4) пятая

Правильный ответ: 1

59. Какой из указанных факторов оказывает наибольшее влияние на нормы управляемости руководителей низового уровня?

1) уровень квалификации кадров

2) масштабы деятельности предприятия

3) специфика деятельности предприятия

4) обеспеченность оргтехникой

Правильный ответ: 3

60. Какой тип оргструктуры имеют многие малые предприятия?

1) линейно-функциональный

2) линейный

3) продуктовый

4) региональный

Правильный ответ: 2

61. Какая оргструктура позволяет наилучшим образом учитывать особенности производимых или реализуемых товаров?

1) линейно-функциональная

2) региональная

3) матричная

4) продуктовая

Правильный ответ: 4

62. Какие существуют типы дивизиональных оргструктур?

1) эдхократические, многомерные и партисипативные

2) комбинированные и матричные

3) линейно-функциональные и штабные

4) потребительские, региональные и продуктовые

Правильный ответ: 4

63. Какой основной недостаток имеют региональные оргструктуры?

- 1) большая численность аппарата управления
- 2) двойное подчинение
- 3) высокий уровень конфликтности
- 4) перегруженность главного менеджера

Правильный ответ: 1

64. В какой организационной структуре функциональные подразделения лишены властных полномочий?

- 1) в линейно-функциональной
- 2) в линейно-штабной
- 3) в матричной
- 4) в региональной

Правильный ответ: 2

65. Какой уровень управления комбинированной организационной структуры отражает особенности конкретной организации?

- 1) все уровни
- 2) низовой
- 3) средний
- 4) высший

Правильный ответ: 3

66. Какая современная организация основана на участии работников в управлении?

- 1) ориентированная на рынок
- 2) предпринимательская
- 3) партисипативная
- 4) адхократическая

Правильный ответ: 3

67. На каком уровне находится высшее руководство на схеме предпринимательской организации?

- 1) на среднем
- 2) на высшем
- 3) на низовом
- 4) на всех уровнях

Правильный ответ: 3

68. Кто такой менеджер?

- 1) профессиональный управляющий в условиях рынка
- 2) любой работник аппарата управления
- 3) профессиональный управляющий в любой социальной сфере
- 4) администратор

Правильный ответ: 1

69. На сколько уровней иерархии подразделяют менеджеров?

- 1) два
- 2) три
- 3) четыре
- 4) пять

Правильный ответ: 2

70. Что такое стиль управления?

- 1) профессиональная деятельность менеджера
- 2) методы управления менеджера
- 3) повседневное поведение менеджера
- 4) устойчивые способы решения задач

Правильный ответ: 4

71. Какой из перечисленных факторов в наибольшей мере определяет стиль деятельности менеджера?

- 1) уровень квалификации работников
- 2) специфика деятельности предприятия
- 3) опыт работы менеджера
- 4) размеры коллектива

Правильный ответ: 2

72. Что такое самоменеджмент?

- 1) способность и возможность системы планировать и организовывать свою деятельность
- 2) организация личной работы руководителя
- 3) самостоятельность в деятельности менеджера
- 4) администрирование контроль персонала

Правильный ответ: 2

73. На чем основывается научная организация труда?

- 1) на использовании исследований и передового опыта
- 2) на строгом соблюдении дисциплины, регламента
- 3) на использовании опыта других менеджеров
- 4) на четком разделении труда

Правильный ответ: 1

74. Что означает профессионализм менеджера?

- 1) управленческую подготовку
- 2) знание технологии отрасли
- 3) опыт практической работы в отрасли
- 4) работу на постоянной профессиональной основе

Правильный ответ: 1

75. Каковы основные составляющие «организаторских способностей»?

- 1) лидерство, способность вести за собой
- 2) контактность, стрессоустойчивость, доминантность
- 3) способность влиять на людей, разрешать конфликты
- 4) умение работать с людьми, воздействовать на них

Правильный ответ: 2

76. Кем прежде всего должен быть менеджер?

- 1) экономистом
- 2) специалистом данной отрасли
- 3) специалистом по управлению
- 4) психологом

Правильный ответ: 3

77. Какое утверждение правомерно для лидера?

- 1) он ведет за собой
- 2) он командует
- 3) он просто существует
- 4) он организует работу

Правильный ответ: 1

78. Руководители какого уровня основную часть рабочего времени должны заниматься решением оперативных задач?

- 1) всех уровней
- 2) среднего уровня
- 3) высшего уровня
- 4) низового уровня

Правильный ответ: 4

79. Какой стиль деятельности менеджера должен преобладать в начальный период формирования трудового коллектива?

- а) демократический
- б) либеральный
- в) авторитарный
- г) смешанный

Правильный ответ: 3

80. Какой стиль следует использовать менеджеру, чтобы достичь результатов в экстремальных условиях?

- 1) все стили управления
- 2) либеральный
- 3) демократический
- 4) авторитарный

Правильный ответ: 4

81. С какой функции должна начинаться организация личной работы (самоменеджмент) руководителя?

- 1) с работы с информацией
- 2) с организации трудового процесса
- 3) с постановки целей
- 4) с планирования

Правильный ответ: 3

82. Какая функция находится в центре круга самоменеджмента?

- 1) планирование
- 2) постановка целей
- 3) организация трудового процесса
- 4) работа с информацией

Правильный ответ: 4

83. Какие существуют виды самоконтроля менеджера?

- 1) предварительный, функциональный, стоимостной
- 2) промежуточный и конечный
- 3) административный, производственный, финансовый
- 4) формальный и неформальный

Правильный ответ: 2

84. Что изучают при фотографии рабочего дня?

- 1) структуру затрат времени
- 2) методы работы руководителя
- 3) потери рабочего времени
- 4) способы выполнения задач

Правильный ответ: 1

85. Какие коллективы называются формальными?

- 1) образовавшиеся на любом предприятии
- 2) образовавшиеся стихийно
- 3) созданные руководством
- 4) созданные на основе симпатии работников

Правильный ответ: 3

86. Что такое власть?

- 1) возможность влиять на других
- 2) специфическое воздействие на подчиненных
- 3) совокупность способов воздействия на подчиненных
- 4) любое влияние на людей

Правильный ответ: 1

87. На чем основана законная власть?

- 1) на вознаграждении
- 2) на вере в права руководителя
- 3) на положительном примере
- 4) на принуждении
- 5) на вере в знания руководителя

Правильный ответ: 2

88. Какие существуют формы влияния менеджеров на подчиненных?

- 1) убеждение, участие
- 2) формальное, неформальное
- 3) экспертное, законное
- 4) системное, ситуационное

Правильный ответ: 1

89. С помощью чего можно определить микроклимат в трудовом коллективе?

- а) хронометража
- б) социогаммы и социоматрицы
- в) фотографии
- г) самофотографии

Правильный ответ: 2

90. Какие конфликты называются дисфункциональными?

- а) между функциональными подразделениями
- б) нарушающие выполнение функций
- в) мешающие решению проблемы
- г) снижающие групповое сотрудничество

Правильный ответ: 4

91. Какой из межличностных методов разрешения конфликтов можно считать наиболее эффективным?

- 1) метод компромисса
- 2) метод принуждения
- 3) метод уклонения
- 4) метод решения проблемы

Правильный ответ: 4

92. На какой ступени развития неформальный коллектив организационно сплачивается для борьбы с внешней опасностью?

- 1) на первой
- 2) на второй
- 3) на третьей
- 4) на четвертой

Правильный ответ: 3

93. Использование какой формы власти является наиболее затратным?

- 1) основанной на принуждении
- 2) законной власти
- 3) экспертной власти
- 4) основанной на вознаграждении

Правильный ответ: 4

94. Для какой формы власти весьма нежелательны ошибочные решения менеджера?

- 1) для власти примера
- 2) для власти, основанной на принуждении
- 3) для экспертной власти
- 4) для власти, основанной на вознаграждении

Правильный ответ: 3

95. Что такое харизма?

- 1) власть примера
- 2) экспертная власть
- 3) законная власть
- 4) власть, основанная на вознаграждении

Правильный ответ: 1

96. Какая власть наименее гуманна?

- 1) экспертная власть
- 2) основанная на принуждении
- 3) основанная на вознаграждении
- 4) законная власть

Правильный ответ: 2

97. Что такое убеждение исполнителя?

- 1) воздействие на исполнителя
- 2) передача точки зрения
- 3) беседа с подчиненным
- 4) манипулирование

Правильный ответ: 2

98. Какой метод разрешения конфликтов предусматривает принятие точки зрения другой стороны?

- 1) метод принуждения
- 2) метод компромисса
- 3) метод сглаживания
- 4) метод уклонения

Правильный ответ: 2

99. Какой метод разрешения конфликтов требует использование власти, подавления инициативы подчиненных?

- 1) метод сглаживания
- 2) метод компромисса
- 3) метод принуждения
- 4) метод уклонения

Правильный ответ: 3

100. Как называют конфликт, при котором два руководителя предъявляют к одному работнику противоречивые требования?

- 1) внутриличностным
- 2) межличностным
- 3) между личностью и группой
- 4) опосредованный

Правильный ответ: 1

101. К факторам, влияющим на принятие правильного решения, не относятся:

- 1) информационные барьеры
- 2) взаимозависимость решений
- 3) вознаграждение
- 4) все ответы правильные

Правильный ответ: 3

102. Выбор, обусловленный знанием или накопленным опытом, - это:

- 1) запрограммированное решение;
- 2) решение, основанное на суждениях;
- 3) рациональное решение;
- 4) нет правильного ответа

Правильный ответ: 2

103. Путь следования нормам, ценностям, разделяемых коллективом, с целью внутренней интеграции и адаптации к внешней среде - это:

- 1) характеристика, управленческий анализ и контроль административных действий
- 2) характеристика современного управления
- 3) характеристика современной экономики
- 4) характеристика новой управленческой парадигмы

Правильный ответ: 2

104. Искусство создания благоприятной среды, в которой люди могли бы действовать как свободные личности над созданием ценностей для себя и общества:

- 1) управление
- 2) процесс управления
- 3) деловое администрирование
- 4) менеджмент

Правильный ответ: 4

105. Субъект управления:

- 1) тот, кто управляет
- 2) тот, кем управляют
- 3) предмет административной работы
- 4) средство административной работы

Правильный ответ: 1

106. Принимаемые менеджером альтернативы по определению целенаправленного курса действий — это:

- 1) действия по развитию организации
- 2) команды, поступающие от субъекта к объекту управления
- 3) управленческие решения
- 4) консолидирующие действия

Правильный ответ: 3

107. Для этого состояния организации характерно отсутствие деловой активности:

- 1) флуктуации
- 2) релятивизм
- 3) гомеостаз
- 4) неравновесность

Правильный ответ: 3

108. Организации в этом состоянии демонстрируют высокую устойчивость к кризисным ситуациям:

- 1) развитие
- 2) гомеостаз
- 3) упадок
- 4) банкротство

Правильный ответ: 1

109. Иерархия отражает:

- 1) штабные полномочия
- 2) динамику параллельных связей уровней управления
- 3) отношения субординации в организации
- 4) рекомендательные штабные полномочия

Правильный ответ: 3

110. Тенденция международного сотрудничества, для которой характерно смешанное многонациональное управление:

- 1) интернационализация
- 2) глобализация
- 3) мультинационализация
- 4) транснационализация

Правильный ответ: 4

111. Интегрированная совокупность производственно - технологических, финансово-экономических, социальных, организационно-технических и административных условий, определяющих содержание, характер и формы процессов внутри организации:

- 1) внешняя среда прямого воздействия
- 2) внешняя среда косвенного воздействия
- 3) внешняя среда организации
- 4) внутренняя среда организации

Правильный ответ: 4

112. В такой среде наблюдается рост числа организаций:

- 1) сосредоточенная среда
- 2) рассредоточенная среда
- 3) гипертурбулентная среда
- 4) турбулентная среда

Правильный ответ: 1

113. Разнообразные факторы влияния, существующие в среде и обществе, изменяющие действия организации:

- 1) агент влияния
- 2) стейкхолдеры
- 3) рынок
- 4) внешние коммерческие организации

Правильный ответ: 1

114. Содержание управленческой методологии отражает:

- 1) поведенческие черты лица, принимающего решения
- 2) роль, которую берет на себя исполнитель
- 3) роли руководителя и исполнителя в том случае, когда они совместно участвуют в управлении
- 4) все ответы верны

Правильный ответ: 4

115. Методы, способствующие самоорганизации:

- 1) социальные методы
- 2) партисипативные методы
- 3) психологические методы
- 4) административные методы

Правильный ответ: 2

116. Стремление подчиняться, стремление подчинять, реализация интересов коллектива и личности с целью повлиять на процесс управления — это:

- 1) административные основания применения методов управления
- 2) властные основания применения методов управления
- 3) психологические основания применения методов управления
- 4) социальные основания применения методов управления

Правильный ответ: 3

117. Миссия организации - это

- 1) совокупность действий, часто повторяющихся в процессе управления/имеющих определенную направленность и характер
- 2) основные, исходные положения какой-либо теории, науки
- 3) сформулированное утверждение относительно того, для чего и по какой причине существует организация
- 4) конкретное состояние отдельных характеристик организации, достижение которых является для нее желательным и на достижение которых направлена ее деятельность

Правильный ответ: 3

118. Какому ученому в области математики и управления принадлежит следующее высказывание: «фактором, определяющим норму управляемости, является количество контролируемых взаимоотношений, взаимосвязей в организации»

- 1) А. Грейкунас
- 2) А. Файоль
- 3) М. Вебер
- 4) А. Маслоу

Правильный ответ: 1

119. Тип манипуляции при которой манипулятор добивается нужной реакции окружающих с помощью нагнетания эмоций вокруг своих психологических состояний

- 1) агрессор
- 2) спаситель
- 3) жертва
- 4) жанглер

Правильный ответ: 3

120. В иерархической структуре управления информационно-аналитическим центром называют:

- 1) низовое звено (supervisors)
- 2) среднее звено (middle management)
- 3) высшее звено (top management)
- 4) между звеньями нет связующего начала

Правильный ответ: 2

121. Современный менеджмент – это:

- 1) тысячи возможных вариантов и нюансов управленческих решений
- 2) Система правил поведения людей
- 3) Система формирования государства
- 4) Всеобщая человеческая деятельность, являющаяся неотъемлемым элементом большинства видов труда.

Правильный ответ: 1

122. Первой управленческой структура называлась

- 1) Простая племенная структура управления
- 2) Усложненная племенная структура управления
- 3) Родовая управленческая структура
- 4) Государственная структура управления в Древнем Египте

Правильный ответ: 3

123. Какому философу принадлежит следующее высказывание: «Управление как видоизменяющийся процесс должно исходить из принципа неравенства граждан, который базируется на разном духовном потенциале людей, поэтому не существует демократии как оптимальной формы управления»

- 1) Сократ
- 2) Аристотель
- 3) Гераклит
- 4) Демокрит

Правильный ответ: 3

124. Термин кибернетика берет свое начало от греческого слова «киберно», что дословно переводится как:

- а) Административная единица, населенная людьми
- б) Государственное управление и правосудие
- в) Собрание по территориальному признаку
- г) Система управления

Правильный ответ: 1

125. Система управления в Древней Греции основывалась на:

- 1) Аристократической форме правления
- 2) Рабовладельческой форме правления
- 3) Демократической форме правления
- 4) Формы управления, основанной на традициях

Правильный ответ: 1

Тип заданий: Выбор нескольких правильных вариантов из предложенных вариантов ответов; установление соответствия; установление правильной последовательности; тест на открытый ответ

Несколько вариантов ответов

1. Какие из перечисленных ниже принципов соответствуют современному представлению о роли и возможности человека в организации?

- 1) работа с людьми, направленная на их удовлетворенность
- 2) разделение труда
- 3) стабильность персонала
- 4) централизация управления
- 5) честность и доверие к людям
- 6) доленое участие каждого работающего в общих результатах работы организации

Правильный ответ: 1, 3, 6

2. Субъектом управления может быть:

- 1) генеральный директор предприятия
- 2) совет директоров предприятия
- 3) отдел научных исследований и разработок
- 4) рабочий цеха
- 5) специалист отдела

Правильный ответ: 1, 2

3. Менеджмент - как управление в условиях рынка означает:

- 1) постоянное стремление к повышению эффективности производства
- 2) хозяйственную самостоятельность, обеспечивающую свободу принятия решений тем
- 3) ориентацию фирмы на запросы конкретных потребителей
- 4) создание условий для оптимизации сбытовой политики фирмы
- 5) сохранение финансовой самостоятельности фирмы в рыночных условиях
- 6) постоянную корректировку целей и программ в зависимости от состояния рынка
- 7) сохранение и увеличение доли фирмы на рынке

Правильный ответ: 1, 2, 3, 6

4. С точки зрения управленческой структуры следует выделить следующие функции администрации:

- 1) выработка корпоративной политики
- 2) выполнение политики в пределах, определенных администратором
- 3) координация финансовой деятельности
- 4) создание трудового процесса
- 5) распределение и установление границ организации
- 6) комбинирование трудовых обязанностей, выполняемых индивидами или группами людей
- 7) выполнение контролирующей функции

Правильный ответ: 1, 3, 5

5. Выберите один или несколько правильных вариантов определений термина «управление» наиболее полно отражающих его сущность:

- 1) управление – это интегрированный процесс планирования
- 2) управление – особый вид деятельности, превращающий неорганизованную толпу в эффективную целенаправленную и производительную группу
- 3) управление отражает свою направленность на человека, на его деятельность
- 4) управление это интегрированный процесс планирования, организации, координации, мотивации и контроля, необходимый для достижения целей организации
- 5) управление совокупное осуществление функций

Правильный ответ: 2, 4, 5

6. Выберите правильный ответ из предложенных трактовок предмета науки управления. Предмет науки управления, это –

- 1) природа управленческих отношений
- 2) труд людей в управлении
- 3) опыт управления
- 4) законы управления
- 5) процессы управления
- 6) методы управления

Правильный ответ: 2, 3, 4

7. Объектом менеджмента, его основополагающей категорией является организация. Из перечисленных ниже характеристик объекта менеджмента отберите, какие показатели относятся к видам объекта менеджмента?

- 1) операция;
- 2) проект;
- 3) система;
- 4) финансы;
- 5) персонал;
- 6) сбыт;
- 7) снабжение;
- 8) производство;
- 9) инновации.

Правильный ответ: 1, 2, 3

8. Определите черты менеджмента, свойственные ему как науке, используя ниже приведенные характеристики:

- 1) концепция управления;
- 2) человек как субъект управления;
- 3) научные знания;
- 4) принципы управления;
- 5) ситуационный подход к менеджменту;
- 6) творческий характер менеджмента;
- 7) отношения между людьми;
- 8) моделирование и количественные измерения.

Правильный ответ: 1, 2, 3, 4, 5, 8

9. К аспектам менеджмента следует отнести:

- 1) экономический;
- 2) правовой;
- 3) внутрифирменный;
- 4) социально-психологический;
- 5) кадровый;
- 6) организационно-технический;
- 7) управленческий.

Правильный ответ: 1, 2, 4, 6

10. К законам управления относят:

- 1) закон специализации;
- 2) закон комбинирования;
- 3) закон интеграции;
- 4) закон экономии времени;
- 5) закон диверсификации

Правильный ответ: 1,3, 4

11. Широкую известность получили две модели менеджмента: американская и японская, которые различаются между собой. Отберите подходы, характерные для менеджмента США:

- 1) краткосрочная работа по найму;
- 2) пожизненный найм
- 3) оплата по индивидуальным результатам работы
- 4) принцип старшинства при оплате и назначениях
- 5) неформальный контроль
- 6) формальный контроль
- 7) индивидуальная ответственность
- 8) коллективная ответственность
- 9) акцент на эффективность и результаты
- 10) акцент на координацию и сотрудничество

Правильный ответ: 1, 3, 6, 7, 9

12. Различают следующие виды организации:

- 1) формальная;
- 2) неформальная;
- 3) специальная;
- 4) усовершенствованная.

Правильный ответ: 1, 2

13. Какие уровни управления можно выделить в организации?

- 1) первичный;
- 2) высший;
- 3) вторичный;
- 4) средний;
- 5) низовой.

Правильный ответ: 2, 4, 5

14. Из перечисленных факторов внешней среды отберите элементы среды косвенного воздействия и элементы среды прямого воздействия:

- 1) собственники;
- 2) законы и государственные органы;
- 3) инвесторы;
- 4) поставщики;
- 5) конкуренты;
- 6) потребители;
- 7) политические факторы;
- 8) научно-технический прогресс;
- 9) состояние экономики;
- 10) географические факторы;
- 11) социально-культурные факторы;
- 12) факторы международного окружения.

Правильный ответ: 7, 8, 9, 10, 11, 12

15. Управляемая подсистема как объект управления субъектом состоит из следующих компонентов:

- 1) стратегический маркетинг
- 2) стратегический менеджмент

- 3) инновационный менеджмент
- 4) финансовый менеджмент
- 5) организация производства
- 6) тактический маркетинг
- 7) организация сервиса потребителей товаров

Правильный ответ: 1, 2, 4, 5, 6, 7

16. В состав подсистемы научного обоснования СУО входят следующие методы:

- 1) анализ
- 2) прогнозирование
- 3) управление финансовыми потоками
- 4) управление персоналом
- 5) управление качеством
- 6) управление организацией
- 7) организация процессов

Правильный ответ: 1, 2, 4, 5, 7

17. Управляющая подсистема как субъект управления состоит из следующих компонентов:

- 1) управление персоналом
- 2) система обратной связи
- 3) система разработки управленческих решений
- 4) разработка стратегий и планов
- 5) оперативное управление реализацией решений
- 6) внутрифирменное планирование

Правильный ответ: 1, 3, 5

18. Различают следующие типы организационных целей:

- 1) официальные
- 2) тактические
- 3) оперативные
- 4) операционные
- 5) декларированные
- 6) корпоративные

Правильный ответ: 1, 3, 4

19. Основные характеристики структуры управления:

- 1) устойчивость
- 2) рациональность
- 3) адаптивность
- 4) гибкость
- 5) экономичность
- 6) системность
- 7) управляемость
- 8) коммуникативность
- 9) надежность
- 10) организационная культура
- 11) автономность

Правильный ответ: 1, 2, 3, 4, 7, 8, 9, 10

20. Определите, какой критерий лежит в основе выделения трех категорий управленческих работников: руководителей, специалистов и технических исполнителей (служащих)

- 1) стиль работы
- 2) уровень управления
- 3) технологии процесса управления
- 4) функции управления

5) организационная структура управления

Правильный ответ: 1., 2, 5

21. Выберите основные отличительные признаки управленческой команды:

- 1) в команде каждый ее член стремится к лидерству, поскольку является профессионалом
- 2) в команде один за всех и все за одного
- 3) все члены команды - единомышленники
- 4) в команде важны вертикальные связи и формальные правила ее жизни
- 5) высокое доверие и уважение членов команды друг к другу
- 6) в команде преобладает мотивация к достижению цели и готовность к риску
- 7) в команде присутствует культ власти
- 8) команда включает оптимальный состав по распределению ролей: генераторы - критики-организаторы
- 9) в команде господствует культ буквы, а не мысли
- 10) в команде полноценная взаимозаменяемость и взаимодополняемость за счет широкого профессионализма

Правильный ответ: 2, 3, 5, 6, 8, 10

22. Из перечисленных ниже элементов влияния выберите, согласно классификации Френча и Рэйвена, пять основных форм власти:

- 1) власть, основанная на убеждении
- 2) власть, основанная на принуждении
- 3) власть, основанная на вознаграждении
- 4) экспертная власть
- 5) эталонная власть
- 6) законная власть
- 7) государственная власть

Правильный ответ: 1, 2, 3, 4, 5

23. Отберите характеристики и функционального руководителя:

- 1) имеет право отдавать приказы в рамках всей организации
- 2) управляет определенной сферой деятельности в организации
- 3) осуществляет управление производством
- 4) имеет отдельный кабинет и секретаря
- 5) контролирует деятельность всей организации
- 6) руководит деятельностью подчиненных ему производственных подразделений и работников
- 7) отвечает за определенную сферу деятельности в организации
- 8) руководит подразделением или организацией в целом
- 9) оказывает прямое воздействие на подчиненных
- 10) оказывает прямое воздействие на подчиненных, решая все возникающие проблемы управления

Правильный ответ: 2, 3, 4, 7, 9

24. Отберите характеристики линейного руководителя:

- 1) имеет право отдавать приказы в рамках всей организации
- 2) управляет определенной сферой деятельности в организации
- 3) осуществляет управление производством
- 4) имеет отдельный кабинет и секретаря
- 5) контролирует деятельность всей организации
- 6) руководит деятельностью подчиненных ему производственных подразделений и работников
- 7) отвечает за определенную сферу деятельности в организации
- 8) руководит подразделением или организацией в целом
- 9) оказывает прямое воздействие на подчиненных

10) оказывает прямое воздействие на подчиненных, решая все возникающие проблемы управления

Правильный ответ: 1, 4, 5, 6, 8

25. Выберите из перечисленных характеристик, какие соответствуют демократическому стилю руководства:

- 1) важен только результат
- 2) важны результаты и способы их достижения
- 3) результаты не важны
- 4) мотивация, основанная на беспрекословном подчинении
- 5) мотивация основана на использовании материальных и социально-психологических потребностях
- 6) мотивация практически отсутствует
- 7) подчиненные не привлекаются к управлению
- 8) подчиненные активно и по существу привлекаются к управлению
- 9) создается вид, что подчиненные участвуют в управлении
- 10) жесткая требовательность
- 11) требовательность в сочетании с доверием
- 12) низкая требовательность

Правильный ответ: 2, 5, 8, 11

26. Выберите из перечисленных характеристик, какие соответствуют либеральному стилю руководства:

- 1) важен только результат
- 2) важны результаты и способы их достижения
- 3) результаты не важны
- 4) мотивация, основанная на беспрекословном подчинении
- 5) мотивация основана на использовании материальных и социально-психологических потребностях
- 6) мотивация практически отсутствует
- 7) подчиненные не привлекаются к управлению
- 8) подчиненные активно и по существу привлекаются к управлению
- 9) создается вид, что подчиненные участвуют в управлении
- 10) жесткая требовательность
- 11) требовательность в сочетании с доверием
- 12) низкая требовательность

Правильный ответ: 3, 6, 9

27. Выберите из перечисленных характеристик, какие соответствуют авторитарному стилю руководства:

- 1) важен только результат;
- 2) важны результаты и способы их достижения;
- 3) результаты не важны;
- 4) мотивация, основанная на беспрекословном подчинении;
- 5) мотивация основана на использовании материальных и социально-психологических потребностях;
- 6) мотивация практически отсутствует;
- 7) подчиненные не привлекаются к управлению;
- 8) подчиненные активно и по существу привлекаются к управлению;
- 9) создается вид, что подчиненные участвуют в управлении;
- 10) жесткая требовательность;
- 11) требовательность в сочетании с доверием;
- 12) низкая требовательность

Правильный ответ: 1, 4, 7, 9, 10

28. Процесс контроля состоит из:

- 1) установки стандартов
- 2) установки целей
- 3) выбора стратегии
- 4) измерения фактически достигнутых результатов
- 5) проведения корректировок

Правильный ответ: 1, 2, 4, 5

29. К мотивирующим факторам можно отнести такие потребности:

- 1) достижение
- 2) признание
- 3) ответственность
- 4) продвижение
- 5) работа сама по себе
- 6) величина заработной платы
- 7) возможность карьерного роста
- 8) хорошие условия труда
- 9) поощрение администрации

Правильный ответ: 1, 2, 3, 5, 7

30. К косвенным стимулам относятся:

- 1) динамика роста заработной платы работников организации;
- 2) виды и методы практикуемого вознаграждения в организации
- 3) организационная культура
- 4) социальная ориентация организации
- 5) квалификация управления организацией
- 6) компенсационные выплаты по различным случаям
- 7) отраслевая принадлежность организации
- 8) экономическое состояние организации
- 9) размер организации
- 10) наличие конкурентной среды
- 11) предоставление социального пакета работникам

Правильный ответ: 3, 4, 7, 8, 9

Вставьте слово

1. Вставьте пропущенный термин:

«Специфические законы (законы социальной организации) распространяют свое действие на, т.е. на системы людей. Такие законы служат базой для упорядочения и описания деятельности людей в организациях»

Правильный ответ: социальные системы

2. Вставьте пропущенный термин:

«При создании, сокращении, реструктуризации или ликвидации компании необходимо учитывать принципы организации»

Правильный ответ: статического состояния

3. Вставьте пропущенный термин:

Концепция гласит, что независимо от типа компании ее организационная структура включает пять координационных механизмов: взаимное регулирование, прямое управление, стандартизацию рабочих процессов, выпуск и рабочие навыки. Эти базовые механизмы скрепляют все элементы организации.

Правильный ответ: структура – 5

4. Вставьте пропущенное слово:

П. Друкер считал, что основа эффективности организации - грамотные управленцы, определяющие эффективность организации человеческими ресурсами и интеллектуальным капиталом, где особое значение должно уделяться

управлению

Правильный ответ: целевому

5. Вставьте пропущенный термин:

Индивидуальный предприниматель - гражданин, осуществляющий предпринимательскую деятельность без образования юридического лица. Моментом открытия своего дела служит

Правильный ответ: государственная регистрация

6. Вставьте пропущенное слово:

Согласно ГК РФ - это имущественный комплекс, используемый для осуществления предпринимательской деятельности. В этот комплекс могут входить земельные участки, здания и сооружения, оборудование, сырье, продукция, денежные средства, нематериальные активы и т.д.

Правильный ответ: предприятие

7. Вставьте пропущенное слово

Действие законов распространяется на все виды систем - социальные, биологические и отчасти технические

Правильный ответ: объективных

8. Вставьте пропущенное слово

Законы организации распространяют свое действие на социальные системы, т.е. системы людей. Такие законы служат базой для упорядочения и описания деятельности людей в организациях

Правильный ответ: социальной

9. Вставьте пропущенное слово

С позиций статики - это процесс разработки структурных составляющих и их взаимосвязей в моделируемой системе, в ходе реализации которых система имела бы устойчивость, надежность и экономичность при функционировании. Для этого устанавливаются необходимые пропорции между ее элементами, их размещение в пространстве и во времени

Правильный ответ: проектирование

10. Вставьте пропущенный термин

В общем виде - это изменение всех составных частей организаций таким образом, чтобы она в большей степени отвечала требованиям динамично развивающегося окружающего мира и задачам расширения своих внутренних возможностей по решению стоящих проблем.

Правильный ответ: организационное развитие

11. Вставьте пропущенное слово

Так, П. Друкер рассматривал как особый вид деятельности, превращающий неорганизованную толпу в эффективную, целенаправленную и производительную группу

Правильный ответ: управление

12. Вставьте пропущенный термин

Э. Мэйо первым сформулировал положение о том, что никакое управление не будет эффективным, если не выделить - важнейший объект внимания, от которого зависит успешная деятельность предприятия

Правильный ответ: человеческий фактор

13. Вставьте пропущенный термин

Несмотря на то, что главная задача менеджмента это достижение коммерческого успеха, существуют сферы, в которых такие цели не ставятся, но где невозможно обойтись без применения современных

Правильный ответ: методов менеджмента

14. Вставьте пропущенный термин

А. Файоль утверждал, что принцип ставит основной целью - повышение

количества и качества производства при затрачивании тех же усилий

Правильный ответ: разделения власти

15. Вставьте пропущенный термин

Использование теории справедливости на практике может быть успешным, если удастся установить справедливуюи разъяснить ее возможности работникам.

Правильный ответ: систему вознаграждений

16. Вставьте пропущенный термин

Согласно двухфакторной теории Герцберга отсутствие или неадекватность мотивации не приводит к неудовлетворенности работой, но ее наличие вызывает удовлетворение и мотивирует работников на повышение деятельности.

Правильный ответ: эффективности

17. Вставьте пропущенный термин

При анализе мотивации теория ожидания подчеркивает важность трех взаимосвязей: затраты труда → → вознаграждение; вознаграждение → удовлетворенность вознаграждением.

Правильный ответ: результаты; результаты

18. Вставьте пропущенное слово

Основное отличие манипулирования от влияния в том, что это управление оппонентом против его воли за счет воздействия на его слабости и неправильные установки поведения

Правильный ответ: скрытное

19. Вставьте пропущенный термин

Наиболее эффективной тактикой противодействия манипулятору «жертва» является тактика, которая предполагает нахождение в сложившейся (непростой) ситуации объективной причины для отказа

Правильный ответ: перманентного отказа

20. Вставьте пропущенный термин

Манипулятор типа «агрессор» воздействует на предполагаемую жертву очень жесткими методами, которые должны вывести человека из привычного ему состояния, вызвав у него чувство страха и ужаса. Поэтому наиболее действенным методом противодействия данному типу манипуляции является тактика

Правильный ответ: открытая дверь

Установите соответствие

1. Установите соответствие между школой менеджмента и ее основателем

1	Научная школа	а)	А.Файоль
2	Школа кибернетики	б)	Ф. Тейлор
3	Административная школа	в)	Э. Мэйо
4	Школа человеческих отношений	г)	Н. Винер

Правильный ответ: 1 – б; 2 – г; 3 – а; 4 – в.

2. Установите соответствие между видом подсистемы и ее объектом

1	Техническая подсистема	а)	человек
2	Экологическая подсистема	б)	компьютер
3	Биологическая подсистема	в)	неформальная группа
4	Социальная подсистема	г)	биогеоценоз

Правильный ответ: 1 – б; 2 – г; 3 – а; 4 – в.

3. Установите соответствие между законом организации и его определением

1	Закон развития		а)	для каждой организации существует такой набор ресурсов, при котором ее потенциал всегда будет либо существенно больше простой суммы потенциалов входящих в нее ресурсов, либо существенно меньше
2	Закон единства анализа и синтеза		б)	каждая организация стремится сохранить себя как целое и использует для достижения этого весь свой потенциал
3	Закон синергии		в)	каждая организация стремится достичь наибольшего суммарного потенциала при прохождении всех этапов жизненного цикла
4	Закон самосохранения		г)	каждая организация стремится обеспечить наиболее экономный режим функционирования в результате постоянного изменения своей структуры или функций

Правильный ответ: 1 – в; 2 – г; 3 – а; 4 – б.

4. Установите соответствие между законом организации и его определением

1	Закон единства анализа и синтеза		а)	чем большей информацией о внутренней и внешней среде располагает организация, тем большую вероятность устойчивого функционирования (самосохранения) она имеет
2	Закон информированности - упорядоченности		б)	каждая организация стремится обеспечить наиболее экономный режим функционирования в результате постоянного изменения своей структуры или функций
3	Закон своеобразия		в)	каждая организация стремится сохранить в своей структуре все необходимые элементы (композицию), находящиеся в заданном соподчинении (пропорции)
4	Закон композиции и пропорциональности		г)	для каждой организации существует наилучшая и только ей присущая организационная структура

Правильный ответ: 1 – б; 2 – а; 3 – г; 4 – в

5. Установите соответствие между термином и соответствующей характеристикой

1	Учреждение		а)	организация, основными целями которой не являются извлечение прибыли и распределение ее между участниками. Такие организации создаются для достижения социальных, благотворительных, культурных, образовательных, научных и прочих социально значимых целей
2	Некоммерческая организация		б)	некоммерческая организация, создаваемая собственником для осуществления управленческих, социально-культурных или иных функций некоммерческого характера
3	Фонд		в)	добровольные объединения граждан на основе общности интересов для удовлетворения духовных и иных нематериальных потребностей

4	Общественные и религиозные организации		г)	не имеющая членства организация, учрежденная гражданами или юридическими лицами для достижения общественно полезных целей
---	--	--	----	---

Правильный ответ: 1 – б; 2 – а; 3 – г; 4 – в

6. Установите соответствие между термином и соответствующей характеристикой

1	Корпорация		а)	организация, владеющая контрольными пакетами акций других компаний для осуществления по отношению к ним функций управления и контроля
2	Холдинг		б)	объединение, в котором входящие в него предприятия сливаются в единый производственный комплекс и теряют свою юридическую, производственную и коммерческую самостоятельность. Руководство их деятельностью осуществляется из единого центра
3	Трест		в)	форма объединения самостоятельных предприятий, связанных посредством системы участия в капитале, финансовых связей, договоров об общности интересов, патентно-лицензионных соглашений, тесного производственного сотрудничества
4	Концерн		г)	организация (союз организаций), созданная для защиты интересов и привилегий ее участников и образующая самостоятельное юридическое лицо

Правильный ответ: 1 – г; 2 – а; 3 – б; 4 – в

7. Установите соответствие между научным подходом к управлению и его сущностью

1	Классический		а)	отдельно рассматриваются работа, администрирование, персонал, мотивация труда, лидерство, организационная культура
2	Процессный		б)	управление рассматривается как процесс, например: «постановка целей – планирование – организация работ – мотивация – контроль. Разработка алгоритма управления организацией ставится на первое место
3	Системный		в)	организация рассматривается как система со своим входом (цели, задачи), выходом (результаты работы по показателям), обратными связями (между персоналом и руководством и др.), внешними воздействиями (налоговое законодательство, конкуренты и др.)
4	Ситуационный		г)	методы управления меняются в зависимости от ситуации; на практике результаты деятельности организации анализируются в различных практических ситуациях; выявляются наиболее значимые ситуационные факторы, влияющие на показатели деятельности организации, на основании полученных данных планируется ее

				будущая деятельность
--	--	--	--	----------------------

Правильный ответ: 1 – г; 2 – в; 3 – а; 4 – б

8. Установите соответствие между управленческой ролью и ее описанием

1	Лидер		а)	Обеспечивает саморазвитие сети внешних контактов и источников информации, которые предоставляют информацию и оказывают услуги
2	Представитель		б)	Ответственный за мотивацию и активизацию подчиненных, набор, подготовку работников
3	Связующее звено		в)	Изыскивает возможности внутри самой организации и за ее пределами, разрабатывает и запускает «проекты по совершенствованию», приносящие изменения, контролирует раз работку определенных проектов
4	Предприниматель		г)	Передает информацию для внешних контактов организации относительно планов, политики, действий, результатов работы, действует как эксперт по вопросам данной отрасли

Правильный ответ: 1 – б; 2 – г; 3 – а; 4 – в

9. Установите соответствие потребности рекомендации по ее удовлетворению согласно теории потребностей Маслоу

1	Физиологическая потребность		а)	Стройте работу так, чтобы сотрудники могли общаться
2	Социальная потребность		б)	Обеспечьте сотруднику получение достойной его профессиональных навыков заработной платы
3	Потребность в уважении	в	в)	Давайте подчиненным сложную и важную работу, требующую от них полной отдачи
4	Потребность в самовыражении	в	г)	Высоко оценивайте и поощряйте достигнутые подчиненными результаты

Правильный ответ: 1 – б; 2 – а; 3 – г; 4 – в

10. Установите соответствие позиций их содержанию в стилях руководства согласно управленческой решетке Блейка - Моутона

1	Дом отдыха		а)	руководитель достигает приемлемого качества работы и неплохого морального настроения
2	Авторитет и подчинение		б)	благодаря усиленному вниманию к подчиненным и эффективности руководитель добивается того, что подчиненные сознательно приобщаются к целям организации. Это обеспечивает и высокий моральный настрой, и наивысшую эффективность
3	Средняя организация		в)	руководитель сосредоточивается на человеческих взаимоотношениях, но не заботится о работе
4	Команда		г)	руководитель очень заботится об эффективности работы, но не о настроении

				подчиненных
--	--	--	--	-------------

Правильный ответ: 1 – в; 2 – г; 3 – а; 4 – б

11. Установите соответствие метода уменьшения или полного устранения сопротивления изменениям и их характеристиками

1	Передача информации		а)	предложение сотрудникам, якобы уже одобренное руководством, а потом, заручившись их согласием, сообщает о нем начальству
2	Привлечение подчиненных к принятию решений		б)	угроза лишить работы, продвижения по службе, возможности повышения профессиональной квалификации, роста заработной платы с целью получения согласия на перемены
3	Принуждение		в)	дает возможность сотрудникам выразить свое отношение к новшествам
4	Маневрирование		г)	открытое обсуждение мероприятий, беседы, выступления перед группой, доклады

Правильный ответ: 1 – г; 2 – в; 3 – б; 4 – а

12. Установите соответствие между свойством метода управления и его характеристикой

1	Полномочность		а)	соответствие метода имеющимся ресурсам
2	Комплексность		б)	действия руководителя находятся в правовом поле и регламентируются правами, обязанностями и полномочиями, которыми руководителя наделил собственник
3	Обоснованность		в)	потребность в конкретном методе управления в данный момент времени
4	Актуальность		г)	методы применяют с целью достижения синергетического эффекта

Правильный ответ: 1 – б; 2 – г; 3 – а; 4 – в

13. Установите соответствие между свойством метода управления и его характеристикой

1	конкретность		а)	достижимость намеченного результата
2	результативность		б)	побуждение заменено соревнованием
3	гибкость		в)	формулировка управляющего воздействия не должна допускать различных толкований
4	взаимозаменяемость		г)	методы управления применяют тогда, когда необходимо, и отменяют тогда, когда необходимость в них отпадает

Правильный ответ: 1 – в; 2 – а; 3 – г; 4 – б

14. Установите соответствие между методом управления и его механизмом

1	Административный метод		а)	сетевое взаимодействие
2	Экономический метод		б)	ценообразование
3	Виртуальное управление нематериальными активами		в)	поощрение и стимулирование
4	Метод косвенного воздействия		г)	реализация прямой связи

Правильный ответ: 1 – г; 2 – б; 3 – а; 4 – в

15. Установите соответствие между методами управления и их характеристиками

1	Методы организационного развития		а)	налажены формы взаимоотношений, способствующие взаимопониманию
2	Социальные методы		б)	руководство изучает опыт низовых звеньев и распространяет передовые идеи на все предприятие
3	Методы управления знаниями		в)	руководство поддерживает долгосрочные усилия для улучшения решения проблем организации и способствует процессу перемен
4	Методы организационной эффективности		г)	разработаны четкие механизмы по управлению интеллектуальной собственностью

Правильный ответ: 1 – в; 2 – а; 3 – г; 4 – б

Ситуационные задачи, миникейсы, расчетные задачи

Ситуация 1

Компания столкнулась с проблемной ситуацией при выводе на рынок нового напитка. Была рецептура, был вкус, но не было достойной упаковки. В фирму пришел молодой дизайнер и выдал идею, равной которой, по словам представителей компании, на рынке до сих пор не было. К этому парню все прониклись колоссальным уважением. Этот специалист сумел сплотить вокруг себя творческий коллектив. Иногда этой команде было достаточно получаса, чтобы сгенерировать несколько новых перспективных идей, в то время как раньше каждый из сотрудников вынашивал новые идеи месяцами. Определите, действие какого из основополагающих законов наблюдается в описанной ниже ситуации

- 1) закон синергии
- 2) закон развития
- 3) закон самосохранения
- 4) закон информированности – упорядоченности

Правильный ответ: 1

Ситуация 2

Руководитель в первый рабочий день поручил новому сотруднику составить деловое письмо на доступ рабочих к объекту, на котором должен проводиться плановый ремонт. Кроме названия организации руководителем было сказано, что письмо формулярное. Сам руководитель вынужден был срочно выехать на объект. В отделе есть еще два сотрудника, которые никогда не занимались деловой перепиской, но хорошо осведомлены о материальном обеспечении и хранении документов в отделе. Как поступить новому сотруднику?

- 1) попросить помочь составить деловое письмо
- 2) попробовать найти что-то подходящее в интернете
- 3) составить письмо самому, основываясь на своих знаниях
- 4) спросить местонахождение папок входящих и исходящих писем

Правильный ответ 4

Ситуация 3

Руководитель бизнеса торговой организации почти каждый вечер звонит домой управляющему администрацией и просит его срочно еще раз проверить, все ли меры приняты для безопасности супермаркета. Хотя управляющий его заверяет, что он гарантирует принятие всех соответствующих мер, руководитель бизнеса все

же настаивает на том, чтобы тот еще раз проверил, всюду ли выключен свет и закрыт ли магазин. Через два месяца управляющий увольняется, так как считает условия работы, при которых он каждый вечер должен идти из дома в магазин, чтобы проверить то, что он уже сделал добросовестно, неприемлемыми. Когда владелец торгового дома спросил руководителя бизнеса о причине увольнения управляющего, тот сослался на жесткость требований к выполнению мер по безопасности дома.

Какой основополагающий элемент менеджмента был нарушен в данной ситуации?

- 1) принципы управления;
- 2) методы управления;
- 3) функции управления;
- 4) аспекты управления.

Правильный ответ: 2

Ситуация 4

«Лена, ты не подменишь меня сегодня? У меня тут семейные обстоятельства такие..., уйти бы пораньше надо..., а начальника я предупредила уже, он отпускает!» - такие просьбы Лена слышит от Кати с завидным постоянством. И Лена каждый раз, входя в положение, задерживается на ресепшн на один-два часа. При этом «несчастливая» Катя и не думает в свой черед отработать пропущенное время и тем более делиться с Леной своей зарплатой. Зато она всегда так искренне изображает тревогу и так просительно смотрит, что у Лены не хватает воли ей отказать.

Определите тип манипуляции, которая была применена в приведенной ситуации

- 1) агрессор;
- 2) спаситель;
- 3) жертва;
- 4) критик

Правильный ответ: 3

Ситуация 5

Руководитель отдела маркетинга одной компании постоянно удивляет всех окружающих своим прекрасным настроением и цветущим видом. Для него не существует стрессов и проблем - он решает все легко и без напряжения. Обладая прекрасным чувством юмора, он умеет сгладить любую неприятную ситуацию и разрядить атмосферу. Его подчиненные чувствуют себя в коллективе очень уютно и испытывают к своему руководителю глубокую симпатию.

Определите форму власти, которую менеджер использует в приведенной ниже ситуации

- 1) власть, основанная на вознаграждении;
- 2) эталонная власть;
- 3) законная (традиционная) власть;
- 4) экспертная власть.

Правильный ответ: 2

Ситуация 6

Стены офиса одной московской фирмы украшены картинами современных российских художников. При этом картины тематически никак не связаны с бизнесом компании, а скорее отражают корпоративную культуру, объединяющую сотрудников и отличную от других культур, т.е. культуру, в которой общечеловеческие ценности помогают успешной работе. Такие произведения обращают на себя внимание сотрудников и гостей, а также создают особую творческую атмосферу.

Определите, какие составляющие корпоративной культуры в данной организации выражены наиболее ярко

- 1) внешний вид зданий;
- 2) символика цвета;
- 3) удобство и оформление интерьеров;
- 4) легенды и мифы

Правильный ответ: 3

Ситуация 7

При посещении цеха директор завода заметил начальнику: «Что-то о вас вообще ничего не слышно». Начальник цеха на это сказал: «Цех работает нормально. Сейчас никаких проблем, которые надо было бы обсудить с вами». Директор ответил: «Это удивительно. От ваших коллег нередко я слышу немало интересного. Они часто просят у меня совета». Начальник цеха из этого заключил, что директор заинтересован в том, чтобы у него спрашивали о решениях, которые он сам прежде принимал в зоне своей ответственности, или по крайней мере ставили его в известность заранее. Он стал действовать соответственно и увидел, что поведение директора по отношению к нему, которое ранее ему казалось несколько необычным, полностью изменилось.

Какой основополагающий элемент менеджмента был нарушен в данной ситуации?

- 1) функции менеджмента;
- 2) принципы менеджмента;
- 3) социально - психологические аспекты управления;
- 4) методы менеджмента

Правильный ответ: 2

Ситуация 8

В коллективе одного из отделов постоянная текучка кадров. На вопросы руководителя кадрового отдела о причинах увольнения сотрудники отдела отвечают, что ощущают себя в отделе крайне некомфортно, поскольку их непосредственный руководитель склонен объявлять им жесткий выговор за каждый малейший проступок и постоянно грозит невыплатой квартальной премии.

Определите форму власти, которую менеджер использует в приведенной ниже ситуации

- 1) эталонная власть
- 2) законная (традиционная) власть;
- 3) экспертная власть;
- 4) власть, основанная на принуждении.

Правильный ответ: 4

Ситуация 9

Сотрудники одного из отделов научно-исследовательского института испытывают к своему руководителю глубочайшее уважение, считая его самым лучшим специалистом - профессионалом в своей области. Все поручения своего руководителя подчиненные стараются выполнять наилучшим образом.

Определите форму власти, которую менеджер использует в приведенной ниже ситуации

- 1) власть, основанная на вознаграждении;
- 2) законная (традиционная) власть
- 3) экспертная власть;
- 4) эталонная власть.

Правильный ответ: 3

Ситуация 10

Одна компьютерная компания разработала и внедрила символ красных пуговиц. Эти пуговицы должны были носить те работники, которые не соблюдали график выполнения поставленных задач по выпуску компьютеров, но их работа имела существенное значение для компании. Красные пуговицы символизировали

серьезность ситуации, и считалось, что все работники этой компании станут оказывать помощь тем людям, кто носит эти красные пуговицы.

Определите, какие составляющие корпоративной культуры в данной организации выражены наиболее ярко

- 1) легенды и мифы;
- 2) табу;
- 3) девизы и лозунги;
- 4) символика цвета.

Правильный ответ: 4

Ситуация 11

При проведении реконструкции производства мастер Васильев И.В. получил задание перевести 10 своих подчиненных на другую работу. Мастеру это поручение было крайне неприятно. Он не хотел бы, чтобы его люди имели претензии к нему, поэтому размышлял, как лучше всего отстраниться от этого дела. Наконец нашел выход: он предложил своему начальнику цеха всех своих подчиненных (20 человек) и попросил его выбрать тех десятерых, которые ему покажутся подходящими.

Какой основополагающий элемент менеджмента был нарушен в данной ситуации?

- 1) методы управления;
- 2) социально - психологические аспекты управления;
- 3) функции управления;
- 4) принципы управления.

Правильный ответ: 4

Ситуация 12

Сотрудники компании не испытывают к своему генеральному директору особой симпатии и достаточно часто внутренне не согласны с его решениями. Однако они обязаны выполнять все его распоряжения.

Определите форму власти, которую менеджер использует в приведенной ниже ситуации

- 1) власть, основанная на вознаграждении;
- 2) эталонная власть;
- 3) законная (традиционная) власть;
- 4) власть, основанная на принуждении.

Правильный ответ: 3

Ситуация 13

Сочетание желтого и черного цветов активно используется компанией мобильной связи «Билайн» в рекламных материалах, оформлении помещений и форменной одежде персонала. Такая цветовая окраска характерна для одного не очень приятного насекомого - осы. Однако ни персонал компании, ни клиентов такая ассоциация не отпугивает.

Определите, какие составляющие корпоративной культуры в данной организации выражены наиболее ярко

- 1) символика цвета;
- 2) девизы и лозунги;
- 3) легенды и мифы;
- 4) ритуалы и обычаи

Правильный ответ: 1

Ситуация 14

Руководство концерна «Красный октябрь» распространило интересную информацию для пользователей о том, как появилось название марки конфет «Птичье молоко». В 60-х гг. Никита Хрущев, во время делового визита в США, на приеме в Белом доме воскликнул «В СССР тоже все есть, нет только птичьего

молока! Но и оно скоро появиться!»! Вернувшись из поездки он приказал создать комитет по разработке продукта для соответствующего названия. И было решено, что это будет марка конфет!

Определите, какие составляющие корпоративной культуры в данной организации выражены наиболее ярко

- 1) символика цвета;
- 2) нормы общения;
- 3) легенды и мифы;
- 4) ритуалы и обычаи.

Правильный ответ: 3

Ситуация 15

Сотрудник финансового отдела Сидоров А.И. получил приглашение принять участие в интересном обучающем семинаре. Руководитель отдела отказывается подписать заявку, аргументируя этот факт высокой стоимостью семинара и отсутствием необходимости в его участии. Сидоров А.И. раздосадован таким решением. Хотя ему и самому программа семинара кажется не очень интересной, ему очень хочется на пару дней сменить обстановку. Поэтому Сидоров А.И. идет к генеральному директору с заявкой на участие в семинаре, и тот без вопросов ее подписывает. Узнав об этом факте, руководитель финансового отдела сильно расстроился. Кроме того, пострадал его авторитет в глазах подчиненных.

Какой основополагающий элемент менеджмента был нарушен в данной ситуации?

- 1) функции менеджмента;
- 2) методы менеджмента;
- 3) принципы менеджмента;
- 4) социально - психологические аспекты управления.

Правильный ответ: 3

Ситуация 16

Руководитель отдела продаж после очередного совещания с высшим руководством заходит в свой отдел в ужасном настроении, поскольку на совещании он выслушал достаточно критики в свой адрес по поводу снижения объемов продаж по сравнению с предыдущим кварталом. Обведя комнату недружелюбным взглядом, он направляется к новому сотруднику отдела продаж. Подойдя к нему, он начинает на повышенных тонах отчитывать его за то, что еще не готов список перспективных клиентов. При этом новый сотрудник как раз занимается этой работой. И кроме того, он прекрасно помнит, что работа должна быть выполнена только через неделю. И этот срок ему поставил сам же начальник, который в данный момент его отчитывает.

Определите тип манипуляции, которая была применена в приведенной ситуации

- 1) агрессор;
- 2) спаситель;
- 3) жертва;
- 4) критик.

Правильный ответ: 1

Ситуация 17

Владелец компании малого бизнеса заявляет: «Для меня как владельца бизнеса очень важно ощущать душевное спокойствие. Наш новый сервер и программное обеспечение совершенно по-новому связывают меня с моим бизнесом и сотрудниками. Стоя у штурвала, я чувствую себя очень уверенно - и это бесценно».

Какой основополагающий элемент менеджмента был нарушен в данной ситуации?

- 1) функции менеджмента;
- 2) социально – психологические аспекты управления;
- 3) принципы менеджмента;

4) методы менеджмента.

Правильный ответ: 3

Ситуация 18

В результате сложившейся кризисной ситуации по отрасли, компания первоначально ориентированная на госзаказ оказалась в очень сложной ситуации. К тому же ситуацию усугубил демографический кризис, принеся дополнительные риски для производства товаров детской индустрии. Чтобы сохранить квалифицированные трудовые ресурсы руководству пришлось остановить часть производственных мощностей и переориентировать работников на другие виды деятельности. Для получения нужных ресурсов было принято решение часть имущества и площадей сдавать в аренду. В результате, принятые меры позволили компании сохранить свои ресурсы на время поиска новых инвесторов и рынков сбыта

Определите, действие какого из основополагающих законов наблюдается в описанной ниже ситуации

- 1) закон синергии
- 2) закон развития
- 3) закон самосохранения
- 4) закон информированности – упорядоченности

Правильный ответ: 3

Ситуация 19

Соколов - владелец и директор собственной фирмы, работающей в сфере делового международного туризма. Фирма достигла расцвета на его неординарных идеях, выросла по доходам и численности. Он пригласил консультанта наладить управление. Тот с ходу предложил оргструктуру, которая действительно по объективным параметрам больше всего подходит для такого бизнеса. Клиент ее радостно приветствовал со словами: «Наконец у меня будет порядок!» Персонал тоже считал ее лучшей из возможного. Через пару месяцев консультант снова приехал на эту, фирму. И увидел, что от той структуры остались лишь жалкие следы. Клиент объяснил: «Не получается у меня соблюдать четкое распределение функций. Ну как я могу давать поручение тому, кто сейчас отсутствует или занят другим, хотя он за это формально отвечает? Ведь рядом оказывается более свободный в данный момент сотрудник, да он и покладистее к тому же».

Какой основополагающий элемент менеджмента был нарушен в данной ситуации?

- 1) функции менеджмента;
- 2) методы менеджмента;
- 3) принципы менеджмента;
- 4) социально - психологические аспекты управления

Правильный ответ: 1

Ситуация 20

Один из сотрудников продвинулся по служебной лестнице и был назначен руководителем нового отдела. Вдохновленный карьерным ростом, новоиспеченный руководитель разработал проект организационной структуры вверенного ему подразделения. В составе отдела он выделил три сектора с предполагаемой функциональной специализацией. Для выполнения этих функций в отдел требовалось 12 сотрудников. Руководство компании одобрило этот проект и внесло изменения в общую организационную структуру предприятия. Через месяц отдел был полностью сформирован и начал свою работу. В итоге руководитель нового отдела стал почти 80% своего рабочего времени тратить на то, чтобы объяснять задания для своих подчиненных, так как оказалось, что реальной потребности в большинстве запланированных ранее функций не было. Укажите, какие принципы статического состояния организации не соблюдаются в данной ситуации

- 1) приоритета субъекта управления над объектом
 - 2) приоритета функции над структурой
 - 3) приоритета цели
 - 4) приоритета правил
- Правильный ответ: 2

Расчетные задачи

Задача 1

Стратегическая цель организации на плановый год - увеличить прибыль за двухлетний период работы в четыре раза с 25 млн. руб. до 100 млн. руб., средневзвешенный доход на одного клиента увеличить на 40%, а средневзвешенные затраты на одного клиента увеличить на 35%.

В соответствии с планом развития организации на текущий год.

- количество клиентов составляет 10300 руб.;
- средневзвешенный доход на одного клиента планируется на уровне 3800 руб.;
- средневзвешенные затраты на одного клиента - 1350 руб.

Определите размер прибыли на одного клиента на плановый год

Выберите правильный вариант решения:

- 1) 3497,5 руб.
- 2) 3678,9 руб.
- 3) 3740,7
- 4) 3956,3

Правильный ответ: 1

Задача 2

Выберите сегмент рынка по критерию объема сбыта на основе использования следующих показателей.

Основные показатели сегмента рынка	Сегмент А	Сегмент Б	Сегмент В
Емкость сегмента рынка, тыс. ед.	2700	2200	1400
Стратегическая доля рынка организации	1/30	1/20	1/10

Выберите правильный вариант решения:

- 1) сегмент А с объемом сбыта в 130 пунктов предпочтительнее остальных
- 2) сегмент Б с объемом сбыта в 160 пунктов предпочтительнее остальных
- 3) сегмент В с объемом сбыта в 140 пунктов предпочтительнее остальных
- 4) сегмент А с объемом сбыта в 120 пунктов предпочтительнее остальных

Правильный ответ: 3

Задача 3

Оцените целевой сегмент рынка и выберите наиболее привлекательный для организации на основе представленных данных

Экспертные оценки степени привлекательности сегментов рынка

Показатели экспертной оценки сегмента рынка	Вес критерия	Экспертная оценка	
		Сегмент А	Сегмент В
Стратегическая емкость сегмента рынка	0,3	6	4
Уровень конкуренции	0,25	7	8
Возможности доступа и наличие препятствий для входа в сегмент рынка и выхода из сегмента	0,15	4	5
Уровень осведомленности потребителя	0,3	7	6
Итого	0,1	24	23

Выберите правильный вариант решения:

- 1) сегмент Б по взвешенной оценке привлекательнее сегмента А на 4%
- 2) сегмент Б по взвешенной оценке привлекательнее сегмента А на 8%

3) сегмент А по взвешенной оценке привлекательнее сегмента В на 3%

4) сегмент А по взвешенной оценке привлекательнее сегмента В на 9%

Правильный ответ: 4

Задача 4

Экспертной группой были выявлены следующие данные по состоянию предприятия

Таблица - Результаты экспертной оценки основных факторов внутренней среды организации

Фактор	Оценка	Вес	Направление влияния
Уровень устойчивости и стабильности деятельности	10	0,25	Позитивное
Производственная мощность, оборудование и технологии	9	0,25	Позитивное
Рыночная доля, стратегическая позиция	7	0,10	Позитивное
Соответствие квалификации производственного персонала текущим и стратегическим целям и задачам	7	0,10	Негативное
Ценности организации. Рациональная организационная структура организации	6	0,10	Негативное
Степень вертикальной интеграции	6	0,10	Позитивное
Уровень безопасности производства. Контроль качества продукции	7	0,10	Позитивное

Рассчитайте влияние факторов внутренней среды на деятельность организации, используя результаты экспертной оценки факторов и весовых коэффициентов

Выберите правильный вариант решения:

1) позитивное влияние факторов внутренней среды 5,25, негативное влияние факторов внутренней среды 2,4

2) позитивное влияние факторов внутренней среды 6,75, негативное влияние факторов внутренней среды 1,3

3) позитивное влияние факторов внутренней среды 8,5, негативное влияние факторов внутренней среды 0,4

4) позитивное влияние факторов внутренней среды 4,9, негативное влияние факторов внутренней среды 3,8

Правильный ответ: 3

Задача 5

Кондитерская фабрика имеет производственные мощности, позволяющие производить в год 9 т хлебобулочной продукции. Фактически годовой объем продаж продукции на сегменте «Х» кондитерской фабрикой составил 6 т. Потенциальный спрос на сегменте составляет 24 т хлебобулочной продукции. На сегменте «Х» действуют еще два конкурента, рыночная доля которых составляет соответственно 10 и 15%. Кондитерская фабрика планирует 120%-ный рост объемов производства и продаж на сегменте «Х».

Определите возможность достижения стратегической цели в 40% - ной доли на сегменте «Х» кондитерской фабрикой

Выберите правильный вариант решения:

1) стратегическая цель будет достигнута, так как производственная мощность фабрики 9т, а прогнозируемый объем продаж 5т

2) стратегическая цель определена не верно, так как производственная мощность фабрики 9т, а прогнозируемый объем продаж 9,6т

3) стратегическая цель будет достигнута, так как производственная мощность фабрики 9т, а прогнозируемый объем продаж 3т

4) стратегическая цель определена не верно, так как производственная мощность фабрики 9т, а прогнозируемый объем продаж 15т

Правильный ответ: 2

Задача 6

Определите средневзвешенную оценку возможностей и угроз и уровень реакции организации на внешние стратегические факторы на основе приведенных данных

Таблица - Результаты оценки возможностей и угроз организации

Внешние стратегические факторы	Коэффициент значимости	Оценка, балл
Возможности		
Общий коэффициент рождаемости	0,05	3
Уровень развития розничной сети	0,1	1
Государственная поддержка бизнеса	0,2	4
Уровень занятости населения	0,15	1
Угрозы		
Увеличение срока окупаемости капитальных затрат на внедрение новой техники	0,15	2
Уровень конкуренции на внутреннем рынке	0,1	3
Использование новых технологии	0,15	1
Снижение уровня удовлетворенности клиентов	0,1	1

Выберите правильный вариант решения:

- 1) организация реагирует на стратегические факторы внешней среды на высоком уровне 4,09 так как ее показатель выше 3,1
- 2) организация реагирует на стратегические факторы внешней среды на высоком уровне 8,98 так как ее показатель выше 3,1
- 3) организация реагирует на стратегические факторы внешней среды на низком уровне 2,95 так как ее показатель меньше 3,1
- 4) организация реагирует на стратегические факторы внешней среды на низком уровне 2,05 так как ее показатель меньше 3,1

Правильный ответ: 4

Задача 7

На рынке три фирмы выпускают одинаковую продукцию. Инвестор хочет вложить имеющиеся у него денежные средства в одну из них, которая будет приносить как можно больше прибыли.

Определите, в какую компанию ему стоит инвестировать

Компания (фирма)	Балансовая оценка тыс. руб.	Годовая прибыль тыс. руб.	Средняя норма процента
М	8000	5000	10
Н	10000	2000	10
Ф	4000	1000	10

Выберите правильный вариант решения:

- 1) компания М
- 2) компания Н
- 3) компания Ф
- 4) компании Н и Ф, так как у них одинаково высокая прибыль

Правильный ответ: 1

Задача 8

Известны следующие данные о предприятиях

Показатели	Предприятие А	Предприятие В
Текущая прибыль, руб.	25000	6000
Число акций	400	200

Прибыль на акцию, руб.	62,5	30
------------------------	------	----

Предприятие А намерено поглотить предприятие В с помощью слияния акционерного капитала и следующего менового соглашения: 1 акция компании В = 0,5 акции компании А.

Определите прибыль на акцию компании А после процедуры слияния с предприятием В.

Выберите правильный вариант решения:

- 1) 54 руб.
- 2) 58 руб.
- 3) 64 руб.
- 4) 72 руб.

Правильный ответ: 3

Задача 9

Потенциал организации представлен следующими показателями, выведенными экспертами в области стратегического управления

Таблица - Оценка потенциала организации

Составляющая потенциала	Оценка стратегического потенциала организации	Оценка текущего потенциала организации
Производственная	1.0	0,40
Финансовая	1,0	0,80
Научно- исследовательская	1.0	0,75
Маркетинговая	1,0	0,50
Инновационная	1.0	0,40
Материально-техническое снабжение	1.0	0,80
Организационные возможности	1.0	0,20
Сбытовая	1.0	0,40
Интегральная оценка	1.0	0,53

Определите, каков уровень текущего потенциала организации

Выберите правильный вариант решения:

- 1) текущий потенциал организации только на 24% соответствует стратегическому значению
- 2) текущий потенциал организации только на 47% соответствует стратегическому значению
- 3) текущий потенциал организации только на 53% соответствует стратегическому значению
- 4) текущий потенциал организации только на 62% соответствует стратегическому значению

Правильный ответ: 3

Задача 10

Организации для увеличения продаж важно правильно выбрать сегмент рынка, Определите, на каком из трех сегментов рынка организации стоит максимально сосредоточить свои возможности

Основные показатели сегмента	Сегмент 1	Сегмент 2	Сегмент 3
Емкость рынка, тыс. ед.	6000	5000	3000
Занимаемая организацией доля рынка, коэффициент рынка компании	0,3	0,2	0,1

Выберите правильный вариант решения:

- 1) для организации сегмент 1 рынка в 1800 ед. самый стратегически выгодный
- 2) для организации сегмент 2 рынка в 1600 ед. самый стратегически выгодный

- 3) для организации сегмент 3 рынка в 1900 ед. самый стратегически выгодный
4) для организации сегмент 1 рынка в 2500 ед. самый стратегически выгодный
Правильный ответ: 1

ФИНАНСОВЫЙ МЕНЕДЖМЕНТ

(семестр: 7,8, промежуточная аттестация: зачет, экзамен)

ТИП ЗАДАНИЙ: ВЫБОР ОДНОГО ПРАВИЛЬНОГО ВАРИАНТА ИЗ ПРЕДЛОЖЕННЫХ ВАРИАНТОВ ОТВЕТОВ

1. Предметом финансового менеджмента является

- а) привлечение и максимально эффективное использование трудовых ресурсов
- б) совокупность методов, приемов и рычагов управления финансами предприятия
- в) установление трудовой дисциплины, влияющей на выработку и прибыль предприятия

Правильный ответ: б

2. Нематериальные активы являются элементом

- а) оборотного капитала
- б) внеоборотного капитала
- в) раздела «капитал и резервы»
- г) краткосрочных обязательств

Правильный ответ: б

3. Дебиторская задолженность отражается в

- а) активе баланса
- б) пассиве баланса
- в) отчете о финансовых результатах
- г) отчете о движении денежных средств

Правильный ответ: а

4. Источники финансирования отражаются в

- а) активе баланса
- б) пассиве баланса
- в) отчете о финансовых результатах
- г) отчете о движении денежных средств

Правильный ответ: б

5. Под стоимостью капитала понимают

- а) среднегодовую сумму имущества предприятия
- б) общую сумму средств предприятия
- в) общую сумму средств, которую нужно уплатить за использование определенного объема финансовых ресурсов, выраженную в процентах к этому объему
- г) среднее значение цен каждого источника финансирования в общей их сумме

Правильный ответ: в

6. Под средневзвешенной стоимостью капитала понимают

- а) среднегодовую сумму имущества предприятия
- б) общую сумму средств предприятия

- в) общую сумму средств, которую нужно уплатить за использование определенного объема финансовых ресурсов, выраженную в процентах к этому объему
- г) среднее значение цен каждого источника финансирования в общей их сумме

Правильный ответ: г

7. Эффект финансового рычага - это

- а) показатель, отражающий уровень дополнительно генерируемой прибыли на собственный капитал при разных уровнях использования заемных средств в структуре капитала
- б) показатель, отражающий уровень прибыли относительно произведенных затрат
- в) показатель, отражающий уровень прибыли, приходящейся на заемный капитал
- г) соотношение различных заемных источников финансирования

Правильный ответ: а

8. Операционный рычаг - это

- а) показатель, отражающий уровень дополнительно генерируемой прибыли на собственный капитал при разных уровнях использования заемных средств в структуре капитала
- б) потенциальная возможность влиять на доход путем изменения структуры себестоимости и объема продаж
- в) потенциальная возможность влиять на доход путем изменения структуры капитала
- г) соотношение различных заемных источников финансирования

Правильный ответ: б

9. Разница между положительными и отрицательными денежными потоками называется

- а) нейтральный денежный поток
- б) аккумулированный денежный поток
- в) чистый денежный поток
- г) cash-flow

Правильный ответ: в

10. Точка безубыточности - это

- а) это объём производства и реализации продукции, при котором расходы будут компенсированы доходами, но при производстве и реализации каждой последующей единицы продукции предприятие будет получать убыток
- б) это объём производства и реализации продукции, при котором доходы будут компенсированы расходами, а при производстве и реализации каждой последующей единицы продукции предприятие начинает получать убыток
- в) это объём производства и реализации продукции, при котором расходы будут компенсированы доходами, а при производстве и реализации каждой последующей единицы продукции предприятие начинает получать прибыль
- г) запас финансовой прочности предприятия

Правильный ответ: в

11. Финансы предприятий представляют собой

- а) совокупность денежных средств предприятия и государства, а также систему их формирования, распределения и использования

- б) совокупность источников денежных средств, аккумулируемых предприятиями для формирования необходимых им активов в целях осуществления всех видов деятельности
- в) совокупность отношений по вопросам налогообложения корпорации, ценообразования и распределения прибыли
- г) все ответы правильные

Правильный ответ: б

12. Денежные потоки от инвестиционных операций отражаются в

- а) бухгалтерском балансе
- б) отчете о финансовых результатах
- в) отчете об изменениях капитала
- г) отчете о движении денежных средств

Правильный ответ: г

13. Финансовая политика предприятия – это:

- а) целенаправленное использование финансов для достижения стратегических и тактических задач, определенных учредительными документами корпорации
- б) комплекс мероприятий по достижению целевого уровня налоговых платежей
- в) процесс определения объемов поступления финансовых ресурсов и их распределения по направлениям в планируемом периоде
- г) все ответы правильные

Правильный ответ: а

14. Нераспределенная прибыль является составной частью раздела

- а) внеоборотные активы
- б) оборотные активы
- в) капитал и резервы
- г) долгосрочные обязательства

Правильный ответ: в

15. Валовая прибыль представляет собой

- а) весь доход предприятия в текущем периоде
- б) разницу между выручкой и себестоимостью
- в) разницу между выручкой и коммерческими расходами
- г) прибыль после уплаты налогов

Правильный ответ: б

16. Финансовое планирование представляет собой

- а) комплекс мероприятий по достижению целевых значений экономических показателей
- б) комплекс бюджетов предприятия различных уровней
- в) сводный план поступлений и платежей
- г) разработку сметы доходов и расходов

Правильный ответ: а

17. Платежный календарь является элементом

- а) оперативного финансового плана
- б) текущего финансового плана
- в) стратегического финансового плана
- г) сводного бюджета предприятия

Правильный ответ: а

18. Инвестиции подразделяются на

- а) реальные, фиатные и портфельные
- б) реальные и портфельные
- в) реальные и условные
- г) обеспеченные и необеспеченные

Правильный ответ: б

19. При реализации какого типа дивидендной политики приоритетной целью распределения прибыли является ее использование на развитие компании?

- а) консервативной
- б) умеренной
- в) агрессивной
- г) компромиссной

Правильный ответ: а

20. При реализации какого типа дивидендной политики приоритетной целью распределения прибыли является ее использование на потребление в виде выплаты дивидендов?

- а) консервативной
- б) умеренной
- в) агрессивной
- г) компромиссной

Правильный ответ: в

21. Какова цель распределительной функции финансов корпорации

- а) выполнение денежных обязательств перед бюджетом
- б) выполнение денежных обязательств перед банками
- в) выполнение денежных обязательств перед бюджетом, внебюджетными фондами, банками и контрагентами
- г) выполнение внутреннего контроля распределения финансов между подразделениями

Правильный ответ: в

22. К какой форме контроля следует отнести финансовый контроль со стороны собственника корпорации

- а) налоговому
- б) банковскому
- в) внутреннему
- г) внешнему

Правильный ответ: в

23. Кто является собственником акционерного общества:

- а) государство в лице правительства
- б) президент акционерного общества
- в) акционеры
- г) члены правления акционерного общества

Правильный ответ: в

24. Амортизация основных фондов - это:

- а) расходы по содержанию основных фондов
- б) модернизация и ремонт основных фондов
- в) износ основных фондов

д) ликвидация основных фондов

Правильный ответ: в

25. Если длительность оборота увеличилась с 60 до 65 дней, что можно сказать об эффективности использования оборотных средств

а) оборотные средства стали использоваться эффективнее

б) эффективность использования оборотных средств снизилась

в) эффективность использования оборотных средств осталась прежней

г) длительность оборота никак не связана с эффективностью использования

Правильный ответ: б

26. Большая доля незавершенного производства в структуре оборотных средств предприятия говорит о том, что:

а) велика длительность производственного цикла

б) источником оборотных средств являются кредиты банка

в) оно производит материалоемкую продукцию

г) длительность производственного цикла установлена неправильно

Правильный ответ: а

27. Какими бывают финансовые планы:

а) текущими, оперативными, перспективными

б) вероятностными

в) директивными

г) директивными и вероятностными

Правильный ответ: а

28. На какие стороны деятельности предприятия оказывает влияние финансовое планирование:

а) на рациональное использование трудовых ресурсов

б) на рациональное использование материальных и трудовых ресурсов

в) на наличие экзогенных факторов воздействия

г) на отсутствие экзогенных факторов воздействия

Правильный ответ: б

29. Под финансами следует понимать:

а) денежные средства, находящиеся в распоряжении государства, компаний, учреждений, организаций и населения

б) денежные отношения, связанные с формированием, распределением и использованием денежных фондов

в) фонды денежных средств

г) наличные и безналичные деньги

Правильный ответ: б

30. основополагающее звено финансовой системы - это:

а) мировые финансы

б) государственный бюджет

в) финансы предприятий

г) личные финансы населения

Правильный ответ: б

31. Финансовый контроль за уровнем затрат возникает:

а) на стадии планирования

б) начиная с момента производства продукции

- в) после реализации продукции
- г) при наличии претензий к продукции

Правильный ответ: а

32. Основным источником дохода, за счёт которого покрываются текущие расходы предприятия и формируется прибыль, является:

- а) выручка от реализации продукции (работ, услуг);
- б) валовая прибыль
- в) прибыль до налогообложения
- г) прочие доходы

Правильный ответ: а

33. Деловую активность предприятия характеризует

- а) стабильное число клиентов
- б) постоянно растущее число клиентов
- в) оборачиваемость собственного капитала, дебиторской и кредиторской задолженности

Правильный ответ: в

34. Для снижения риска убытков вследствие непоступления выручки от реализации продукции по вине покупателей по возможности следует:

- а) требовать предоплату поставляемой продукции
- б) ввести штрафы в размере образовавшейся задолженности
- в) самим всегда предварительно производить платежи поставщикам и подрядчикам
- г) не предпринимать никаких действий, чтобы сохранить положительное отношение покупателей

Правильный ответ: а

35. Основой цены продукции (работ, услуг) является:

- а) прибыль
- б) величина логистических расходов
- в) косвенные налоги
- г) себестоимость продукции

Правильный ответ: г

36. Основные фонды предприятия – это:

- а) средства производства, которые используются в ряде производственных циклов и переносят свою стоимость на готовую продукцию при вводе в эксплуатацию
- б) средства производства, которые используются в ряде производственных циклов и переносят свою стоимость на готовую продукцию по частям, по мере износа
- в) средства производства, которые используются в одном производственном цикле, но переносят свою стоимость на готовую продукцию по частям
- г) средства производства, которые не переносят свою стоимость на продукцию

Правильный ответ: б

37. Остаточная стоимость основных фондов – это:

- а) первоначальная стоимость, увеличенная на сумму амортизации
- б) восстановительная стоимость основных фондов;
- в) первоначальная или восстановительная стоимость основных фондов плюс сумма износа
- г) учетная стоимость, уменьшенная на начисленную амортизацию

Правильный ответ: г

38. Инвестиции в основные фонды называются:

- а) финансовые инвестиции
- б) капитальные вложения
- в) портфельные инвестиции
- г) эффективные инвестиции

Правильный ответ: б

39. В какой форме финансовой отчетности отражаются основные фонды

- а) бухгалтерский баланс
- б) отчет о финансовых результатах
- в) пояснение к бухгалтерскому балансу
- г) отчет об изменении капитала

Правильный ответ: а

40. Постоянные издержки корпорации

- а) снижаются по мере роста выпуска продукции
- б) увеличиваются при росте выпуска продукции
- в) находится в сложной зависимости от выпуска продукции
- г) не зависят от выпуска продукции

Правильный ответ: г

41. К переменным расходам относятся:

- а) материальные затраты
- б) амортизационные отчисления
- в) арендная плата
- г) административно-управленческие расходы

Правильный ответ: а

42. Экономический эффект – это:

- а) относительный показатель, дающий общую оценку уровня эффективности деятельности, выраженный в процентах
- б) показатель, используемый в пространственно-временных сопоставлениях
- в) показатель, соизмеряющий полученный результат с затратами
- г) абсолютный показатель, характеризующий результат деятельности, выраженный в натуральных единицах измерения

Правильный ответ: г

43. Отношение балансовой прибыли к средней величине капитала предприятия

определяет:

- а) рентабельность инвестированного капитала
- б) рентабельность оборотного капитала
- в) Коэффициент оборачиваемости активов
- г) Коэффициент оборачиваемости инвестированного капитала

Правильный ответ: а

44. Себестоимость продукции – это:

- а) затраты предприятия на приобретение сырья и материалов для изготовления продукции

- б) стоимостная оценка использованных в процессе производства продукции материалов, основных фондов, трудовых ресурсов и других затрат на ее производство и реализацию
- в) расходы на содержание производственных мощностей
- г) разность между выручкой от реализации без НДС, акцизов, таможенных пошлин и материальными затратами на производство продукции

Правильный ответ: б

45. Прибыль – это:

- а) результат соединения труда, капитала, природных ресурсов
- б) экономическая категория, характеризующая финансовый результат хозяйственной деятельности предприятия
- в) стоимость живого, прошлого овеществленного труда
- г) стоимостная оценка использованных в процессе производства ресурсов

Правильный ответ: б

46. Оперативная финансовая работа представляет с собой важный составной элемент:

- а) политики управления структурой капитала
- б) инвестиционной политики
- в) долгосрочной финансовой политики
- г) краткосрочной финансовой политики

Правильный ответ: г

47. Финансовая тактика предприятия - это:

- а) решение задач конкретного этапа для развития финансовой системы предприятия
- б) определение долговременного курса в области финансов предприятия, решение крупномасштабных задач
- в) разработка принципиально новых форм и методов перераспределения денежных фондов предприятия
- г) инновационное решение стандартных задач

Правильный ответ: а

48. Инвестиции представляют собой ресурсы:

- а) направляемые на личное потребление занятых работников
- б) направляемые на цели развития корпорации
- в) направляемые на содержание и развитие объектов социальной сферы
- г) оставляемые в резерве

Правильный ответ: б

49. Дебиторская задолженность - это:

- а) задолженность компании перед банками
- б) задолженность компании перед поставщиками
- в) задолженность покупателей и заказчиков перед компанией
- г) задолженность покупателей и заказчиков друг перед другом

Правильный ответ: в

50. Оборотные производственные фонды принимают ...

- а) однократное участие в производственном процессе, изменяя при этом свою натурально-вещественную форму

- б) многократное участие в производственном процессе, не изменяя при этом своей натурально-вещественной формы
- в) однократное участие в процессе обращения
- г) многократное участие в процессе обращения

Правильный ответ: а

51. Основной целью финансового менеджмента является:

- а) создание условий, благоприятных для привлечения клиентов
- б) максимизация прибыли, увеличение благосостояния предприятия с помощью грамотно проводимой финансовой политики
- в) выработка стратегии расширения деятельности предприятия

Правильный ответ: б

52. Одно из правил финансового менеджмента гласит:

- а) доход возрастает по мере роста риска
- б) вложение денег сегодня принесет прибыль послезавтра
- в) сегодняшняя стоимость рубля больше, чем завтрашняя

Правильный ответ: в

53. Доля внеоборотных активов в имуществе предприятия – это:

- а) разница между стоимостью капитала предприятия и стоимостью оборотных активов
- б) отношение стоимости внеоборотных активов к итогу баланса
- в) отношение стоимости активной части внеоборотного капитала к стоимости оборотного капитала

Правильный ответ: в

54. Финансовый менеджмент представляет собой:

- а) создание условий для вливания потоков государственных финансов в частный сектор
- б) управление потоками финансов коммерческого предприятия в условиях рыночной экономики
- в) управление инвестиционными рисками, снижение налоговой нагрузки предприятия

Правильный ответ: б

55. Объектами финансового менеджмента являются:

- а) движение трудовых ресурсов предприятия и рентабельность деятельности
- б) инвестиции и трудовые отношения
- в) финансовые потоки, финансовые отношения, финансовые ресурсы

Правильный ответ: в

56. Перечислите основные задачи финансового менеджмента:

- а) Создание условий для наиболее эффективного использования финансовых ресурсов, оптимизации расходов, минимизации финансового риска, обеспечения рентабельности деятельности и текущей финансовой устойчивости предприятия
- б) Максимизация прибыли, привлечение клиентов
- в) Минимизация издержек, расширение клиентской базы

Правильный ответ: а

57. Механизм финансового менеджмента – это:

- а) комплекс мероприятий, обеспечивающих долгосрочную финансовую устойчивость предприятия
- б) система элементов, регулирующих финансовую деятельность предприятия
- в) совокупность методов и способов осуществления взаиморасчетов между предприятиями

Правильный ответ: б

58. Перечислите основные категории финансового менеджмента:

- а) прибыль, убытки, финансовые потоки
- б) активы, денежные потоки и оттоки
- в) прибыль, капитал, финансовые ресурсы, денежные потоки

Правильный ответ: в

59. Финансовый менеджмент направлен на:

- а) более тщательный расчет бюджета предприятия с целью минимизации издержек производства
- б) управление движением денежных ресурсов и финансовых отношений, возникающих между предприятиями в процессе производственной деятельности
- в) аккумуляцию и рациональное распределение прибыли

Правильный ответ: б

60. Объект управления финансового менеджмента – это:

- а) финансовые ресурсы, денежный оборот, финансовые отношения
- б) привлеченный капитал
- в) материальные и трудовые ресурсы

Правильный ответ: а

61. Назовите основные функции финансового менеджмента:

- а) распределительная, контрольная
- б) контрольная, ценообразующая, воспроизводственная
- в) воспроизводственная, контрольная

Правильный ответ: а

62. Предприятие специализируется на выпуске продукции с использованием определенных видов сырья. Какой процесс является отражением разности операционного и финансового циклов?

- а) Срок окупаемости выпущенной продукции
- б) Производственный цикл
- в) Период обращения кредиторской задолженности

Правильный ответ: в

63. Суть расчетно-аналитического метода планирования финансовых показателей состоит в:

- а) расчете величины финансового показателя в плановом периоде на основе анализа достигнутой величины этого показателя, принимаемого за базу, и индексов его изменения
- б) составлении нескольких укрупненных бюджетов предприятия, наиболее рациональный из которых будет выбран в 1-2 месяце после начала производственного цикла
- в) приблизительных расчетах финансовых показателей на следующий отчетный период с использованием прогнозных индексов

Правильный ответ: а

64. Денежный поток, генерация которого происходит в начале каждого входящего в него временного периода, называется:

- а) активное начисление
- б) движение денежных средств
- в) поток пренумерандо

Правильный ответ: в

65. Денежный поток, платежи по которому происходят в конце каждого составляющего его временного периода, называется:

- а) активное начисление
- б) движение денежных средств
- в) поток постнумерандо

Правильный ответ: в

66. Управление финансами предприятия включает:

- а) программно-целевые и прогностические методы
- б) административные и экономические методы
- в) прогностические и управленческие методы

Правильный ответ: б

67. Перечислите принципы организации финансов предприятия:

- а) автономность, материальная ответственность, самоконтроль
- б) обособленность, непредвзятость, самофинансирование
- в) самофинансирование, хозяйственная самостоятельность, заинтересованность, обеспечение финансовых резервов

Правильный ответ: в

68. Укажите функции корпоративных финансов:

- а) распределительная, контрольная
- б) контрольная, регулирующая
- в) стимулирующая, защитная

Правильный ответ: а

69. Главной целью управления корпоративными финансами является:

- а) повышение благосостояния общества
- б) максимизация прибыли
- в) удовлетворение материальных потребностей сотрудников корпорации

Правильный ответ: б

70. Корпоративные финансы представляют собой:

- а) Экономические отношения, которые возникают в процессе хозяйственной деятельности предприятия и включающие формирование, распределение и использование финансовых ресурсов
- б) Совокупный бюджет предприятия
- в) Материальные и нематериальные активы предприятия, которые можно обратить в деньги

Правильный ответ: а

71. Объектами управления корпоративными финансами являются:

- а) производственные ресурсы, капитал, рабочая сила
- б) материально-техническое обеспечение деятельности, капитал

в) Денежный оборот, активы и капитал, финансовые отношения

Правильный ответ: в

72. Основные формы проявления корпоративных финансов - это:

а) Совокупность экономических отношений разных уровней; фонды денежных средств, предназначенные для обеспечения производственного процесса, технического и социального развития

б) Централизованные и децентрализованные фонды денежных средств корпорации

в) Совокупность производственных и трудовых и ресурсов

Правильный ответ: а

73. Субъекты финансов предприятия подразделяются на:

а) исполнительные и надзорные

б) внутрифирменные и внефирменные

в) коммерческие и некоммерческие

Правильный ответ: б

74. Тип корпорации, характеризующийся распыленной структурой собственного капитала, низкой концентрацией капитала у одного лица, высокой степенью защиты прав собственников и разделением управления, контроля и владения собственностью – это:

а) южноамериканский тип

б) англо-американский тип

в) японский тип

Правильный ответ: б

75. Являются ли представительства и филиалы корпорации юридическими лицами?

а) нет

б) да

в) да, если численность работников превышает 10 человек

Правильный ответ: а

76. Предназначение корпорации, философский смысл ее существования на рынке, отличительные черты по сравнению с другими корпорациями – это:

а) устав

б) миссия

в) видение

Правильный ответ: б

77. Двусторонний договор, результатом осуществления которого является одновременное появление у одной стороны финансовых активов, у другой – финансовых обязательств или долевых инструментов, связанных с капиталом, - это:

а) финансовый инструмент

б) финансовый определитель

в) финансовый корректор

Правильный ответ: а

78. Получение дивидендов, процентов по долговым финансовым вложениям, от долевого участия в других организациях – это:

а) доходы от текущей деятельности

- б) доходы от инвестиционной деятельности
- в) доходы от финансовой деятельности

Правильный ответ: б

79. Поступления от продажи продукции, товаров, работ, услуг - это:

- а) доходы от текущей деятельности
- б) доходы от инвестиционной деятельности
- в) доходы от финансовой деятельности

Правильный ответ: а

80. Поступления от выпуска облигаций, векселей и др. долговых ценных бумаг относятся:

- а) к текущей деятельности
- б) к инвестиционной деятельности
- в) к финансовой деятельности

Правильный ответ: в

81. Платежи поставщикам за сырье, материалы, работы, услуги относятся к:

- а) текущим операциям
- б) инвестиционным операциям
- в) финансовым операциям

Правильный ответ: а

82. Платежи, связанные с приобретением, созданием, модернизацией, реконструкцией внеоборотных активов, относятся к:

- а) текущим операциям
- б) инвестиционным операциям
- в) финансовым операциям

Правильный ответ: б

83. Платежи, связанные с погашением векселей и других долговых ценных бумаг, возврат кредитов и заомв, относятся к:

- а) текущим операциям
- б) инвестиционным операциям
- в) финансовым операциям

Правильный ответ: в

84. Сальдо денежных потоков от текущих операций – это:

- а) разница между поступлениями и платежами по текущим операциям
- б) сумма всех поступлений по текущим операциям
- в) сумма всех платежей по текущим операциям

Правильный ответ: а

85. Сальдо денежных потоков от инвестиционных операций – это:

- а) сумма всех поступлений по инвестиционным операциям
- б) сумма всех платежей по инвестиционным операциям
- в) разница между поступлениями и платежами по инвестиционным операциям

Правильный ответ: в

86. Сальдо денежных потоков от финансовых операций – это:

- а) сумма всех поступлений по финансовым операциям
- б) разница между поступлениями и платежами по финансовым операциям
- в) сумма всех платежей по финансовым операциям

Правильный ответ: б

87. Сальдо денежных потоков за отчетный период – это:

- а) сумма всех поступлений по финансовым операциям
- б) разница между поступлениями и платежами по финансовым операциям
- в) разница между поступлениями и платежами по всем видам деятельности

Правильный ответ: в

88. Что такое точка безубыточности?

- а) показатель структуры капитала, при котором собственные средства равны или превышают заемные
- б) отношение чистой прибыли к выручке
- в) уровень или объем операций, при котором доход равен сумме издержек

Правильный ответ: в

89. Норма оборотных средств – это:

- а) регламентированный запас денежных средств в кассе предприятия
- б) объем запаса важнейших материальных ценностей, которые необходимы предприятию для обеспечения бесперебойной работы
- в) норма запаса готовой продукции

Правильный ответ: б

90. «Goodwill» - это:

- а) учитываемые на балансе предприятия нематериальные активы
- б) соотношение бухгалтерской и экономической прибыли
- в) «цена фирмы», которая возникает при покупке ее по рыночной цене и представляет собой разницу между покупной стоимостью и балансовой стоимостью ее активов

Правильный ответ: в

91. Гудвилл - это:

- а) экономический термин, используемый в торговых операциях для отражения рыночной стоимости компании без учёта стоимости ее активов
- б) стоимость нематериальных активов компании
- в) термин, означающий положительный результат проведенного финансового анализа

Правильный ответ: а

92. Что называют устойчивыми пассивами?

- а) приравненные к собственным оборотные средства, не принадлежащие предприятию, но постоянно находящиеся в его хозяйственном обороте
- б) Производственные запасы, незавершенное производство и строительство, расходы будущих периодов
- в) Фонды обращения и оборотные средства

Правильный ответ: а

93. Полный бюджет корпорации представляет собой:

- а) сбалансированную смету потоков и оттоков денежных средств
- б) сочетание финансового и производственного планов, которые выражены в числовых значениях и охватывающих производство, реализацию, распределение и финансирование

в) детальное распределение расходов корпорации на год с выделением источников пополнения финансовых ресурсов

Правильный ответ: б

94. Дебиторская задолженность – это:

а) задолженность контрагентов за товары и услуги, проданные с отсрочкой платежа

б) безнадежные долги корпорации от ее контрагентов

в) суммы, причитающиеся поставщикам за покупку у них товаров, сырья, материалов

Правильный ответ: а

95. Собственные финансовые ресурсы предприятия – это:

а) средства, полученные от всех видов деятельности

б) валовая прибыль, выступающая как источник самофинансирования

в) уставный капитал, нераспределенная прибыль, резервы предприятия

Правильный ответ: в

96. По виду собственника финансы бывают:

а) собственные, заемные, субсидированные

б) государственные, корпоративные, личные

в) бюджетные, внебюджетные, межбюджетные

Правильный ответ: б

97. Теория дивидендной политики корпораций, созданная Гордоном и Линтером, называется:

а) теорией иррелевантности дивидендов

б) теорией синицы в руке

в) теорией инвестиционной эффективности

Правильный ответ: б

98. Источниками долгосрочного финансирования являются:

а) долевые и долговые ценные бумаги

б) долевые ценные бумаги, деривативы

в) производные ценные бумаги, привилегированные акции

Правильный ответ: а

99. Финансовый левэридж измеряется в:

а) денежных единицах

б) процентах

в) размах

Правильный ответ: б

100. Предприятие, осуществляющее исчисление и уплату налога на доходы физических лиц, является

а) плательщиком налога

б) налоговым агентом

в) налоговым корректором

Правильный ответ: б

101. Инвестиции предприятия – это:

а) вложения в профессиональное развитие

б) вложения капитала с целью получения дохода

в) вложения в усовершенствование работы с клиентами

Правильный ответ: б

102. Система долгосрочных целевых установок и способов развития финансов компании для достижения ее стратегических целей

- а) долгосрочная финансовая политика
- б) краткосрочная финансовая политика
- в) внешняя финансовая политика

Правильный ответ: а

103. Ценовая политика предприятия является частью

- а) внешней финансовой политики
- б) долгосрочной финансовой политики
- в) краткосрочной финансовой политики

Правильный ответ: в

104. Внешняя финансовая политика предприятия

- а) направлена на решение наиболее острых текущих финансовых проблем
- б) направлена на оптимальное использование возможностей различных сегментов национального и международного финансовых рынков
- в) направлена на поиск собственных источников финансового обеспечения

Правильный ответ: б

105. Дивидендная политика компании является частью

- а) внешней финансовой политики
- б) долгосрочной финансовой политики
- в) краткосрочной финансовой политики

Правильный ответ: б

106. Инвестиционная политика предприятия является частью

- а) долгосрочной финансовой политики
- б) краткосрочной финансовой политики
- в) не является частью финансовой политики

Правильный ответ: а

107. Оптимизация структуры капитала является частью

- а) долгосрочной финансовой политики
- б) краткосрочной финансовой политики
- в) не является частью финансовой политики

Правильный ответ: а

108. Взаимосвязь долгосрочной и краткосрочной финансовой политики проявляется в том, что:

- а) долгосрочная финансовая политика конкретизирует инструменты и способы достижения краткосрочных целей компании по отдельным аспектам ее финансовой деятельности
- б) краткосрочная финансовая политика конкретизирует инструменты и способы достижения долгосрочных целей компании по отдельным аспектам ее финансовой деятельности
- в) долгосрочная и краткосрочная финансовая политика имеют различные цели и задачи и практически не связаны между собой

Правильный ответ: б

109. Сбалансированность и согласованность долгосрочной и краткосрочной финансовой политики нужна для эффективной работы предприятия:

- а) постоянно
- б) периодически
- в) только по ключевым аспектам

Правильный ответ: а

110. Дивидендная политика компании заключается в:

- а) учете периодичности и количества средств, выплаченных акционерам в виде дивидендов
- б) определении и анализе размера дивиденда в различных временных периодах
- в) выборе пропорции между потребляемой акционерами и капитализируемой частями прибыли для достижения целей компании

Правильный ответ: в

111. Методика остаточных дивидендных выплат

- а) используется на стадии становления компании и связана с высоким уровнем ее инвестиционной активности
- б) предусматривает регулярную выплату дивидендов в неизменном размере в течение продолжительного времени
- в) предусматривает периодическую выплату премиальных дивидендов

Правильный ответ: а

112. Методика фиксированных дивидендных выплат

- а) используется на стадии становления компании и связана с высоким уровнем ее инвестиционной активности
- б) предусматривает регулярную выплату дивидендов в неизменном размере в течение продолжительного времени
- в) предусматривает периодическую выплату премиальных дивидендов

Правильный ответ: б

113. Компромиссная дивидендная политика

- а) используется на стадии становления компании и связана с высоким уровнем ее инвестиционной активности
- б) предусматривает регулярную выплату дивидендов в неизменном размере в течение продолжительного времени
- в) предусматривает выплату фиксированных дивидендов и в случае успешной деятельности компании периодическую выплату премиальных дивидендов

Правильный ответ: в

114. Методика стабильного уровня дивидендов

- а) предусматривает установление долгосрочного нормативного коэффициента дивидендных выплат по отношению к прибыли
- б) заключается в установлении твердого процента прироста дивидендов к их размеру в предшествующем периоде
- в) предусматривает периодическую выплату премиальных дивидендов

Правильный ответ: а

115. Методика постоянного возрастания размера дивидендов

- а) предусматривает установление долгосрочного нормативного коэффициента дивидендных выплат по отношению к прибыли

- б) заключается в установлении твердого процента прироста дивидендов к их размеру в предшествующем периоде
- в) предусматривает периодическую выплату премиальных дивидендов

Правильный ответ: б

116. Фондоемкие предприятия (производство) характеризуются

- а) большой долей внеоборотных активов
- б) малой долей внеоборотных активов
- в) не имеют каких-либо выраженных особенностей в структуре активов

Правильный ответ: а

117. Материалоемкие / товароемкие предприятия (торговля) характеризуются

- а) большей долей внеоборотных активов и меньшей долей оборотного капитала
- б) малой долей внеоборотных активов и большей долей оборотного капитала
- в) не имеют каких-либо выраженных особенностей в структуре активов

Правильный ответ: б

118. Внеоборотные активы обладают меньшей ликвидностью, чем оборотные

- а) верно
- б) неверно
- в) внеоборотные активы не связаны с ликвидностью

Правильный ответ: а

119. Внеоборотные активы обладают большей ликвидностью, чем оборотные

- а) верно
- б) неверно
- в) внеоборотные активы не связаны с ликвидностью

Правильный ответ: б

120. Утверждение «чем больше ликвидность, тем больше рентабельность»

- а) верно
- б) неверно

Правильный ответ: б

121. Механизм финансового менеджмента – это:

- а) комплекс мероприятий, обеспечивающих долгосрочную финансовую устойчивость предприятия
- б) система элементов, регулирующих финансовую деятельность предприятия
- в) совокупность методов и способов осуществления взаиморасчетов между предприятиями

Правильный ответ: б

ТИП ЗАДАНИЙ: ВЫБОР НЕСКОЛЬКИХ ПРАВИЛЬНЫХ ВАРИАНТОВ ИЗ ПРЕДЛОЖЕННЫХ ВАРИАНТОВ ОТВЕТОВ; УСТАНОВЛЕНИЕ СООТВЕТСТВИЯ; УСТАНОВЛЕНИЕ ПРАВИЛЬНОЙ ПОСЛЕДОВАТЕЛЬНОСТИ; ТЕСТ НА ОТКРЫТЫЙ ОТВЕТ

Несколько вариантов ответов

1. Модель Дюпона – мультипликативный показатель, включающий в базу расчета следующие показатели:

- а) рентабельность продаж
- б) оборачиваемость активов
- в) коэффициент автономии
- г) оборачиваемость запасов
- д) финансовый рычаг

Правильный ответ: а, б, д

2. К моделям, определяющим риск финансовой несостоятельности (банкротства) относятся:

- а) модель Мурманской государственной академии (МГА),
- б) модель Альтмана,
- в) модель Таффлера,
- г) модель Лиса,
- д) модель Сайдмана

Правильный ответ: б, в, г

3. Консервативная дивидендная политика включает следующие методики дивидендных выплат:

- а) методика фиксированных дивидендных выплат
- б) методика остаточных дивидендных выплат
- в) методика выплаты гарантированного минимума и экстра-дивидендов
- г) методика постоянного возрастания размера дивидендов
- д) методика стабильного уровня дивидендов (постоянного процентного распределения прибыли)

Правильный ответ: а, б

4. Методы финансового прогнозирования бывают:

- а) коллаборативные
- б) лабораторные
- в) качественные
- г) количественные

Правильный ответ: в, г

5. Финансовое планирование на предприятии включает следующие этапы:

- а) анализ текущего и ретроспективного периода
- б) финансовое прогнозирование развития ситуации
- в) разработка финансового плана
- г) реализация плана
- д) контроль выполнения плана

Правильный ответ: а, б, в

6. Виды финансовых планов:

- а) оперативный
- б) коррелятивный
- в) стратегический
- г) волатильный
- д) текущий

Правильный ответ: а, в, д

7. К методам верификации относятся следующие приемы:

- а) тиражирование полученных результатов с целью получения общественного отклика

- б) пятиразовая перепроверка метода
 - в) применение нескольких различных методов прогнозирования, допустимых при исследовании данного объекта
 - г) дублирование прогностической технологии различными специалистами с целью сопоставить полученные результаты
 - д) применение выбранного метода прогнозирования к ретроспективному периоду
- Правильный ответ: в, г, д**

8. Внеоборотные активы - это

- а) активы, срок использования которых составляет более одного года
- б) активы, срок использования которых составляет менее одного года
- в) это имущество предприятия, которое переносит свою стоимость на продукцию по частям
- г) имущество, которое переносит свою стоимость на продукцию однократно
- д) это имущество предприятия, которое используется многократно

Правильный ответ: а, в, д

9. Оборотный капитал включает следующие элементы:

- а) запасы
- б) дебиторская задолженность
- в) нематериальные активы
- г) основные средства
- д) денежные средства и эквиваленты

Правильный ответ: а, б, д

10. Раздел баланса «Капитал и резервы» включает следующие элементы:

- а) уставный капитал
- б) дебиторская задолженность
- в) нераспределенная прибыль
- г) основные средства
- д) денежные средства и эквиваленты

Правильный ответ: а, в

11. Консервативная дивидендная политика включает следующие методики дивидендных выплат:

- а) методика фиксированных дивидендных выплат
- б) методика остаточных дивидендных выплат
- в) методика выплаты гарантированного минимума и экстра-дивидендов
- г) методика постоянного возрастания размера дивидендов
- д) методика стабильного уровня дивидендов (постоянного процентного распределения прибыли)

Правильный ответ: а, б

Вставьте слово

12. Вставьте пропущенное слово: «К (*постоянным, переменным, основным, дополнительным*) затратам относятся затраты на сырье, расходные материалы, энергоресурсы, зарплата производственного персонала, стоимость транспортных услуг»

Правильный ответ: переменным

13. Вставьте пропущенное слово: «Основные фонды учитываются в балансе по (первоначальной, текущей (рыночной), остаточной, восстановительной) стоимости»

Правильный ответ: остаточной

14. Вставьте пропущенное слово: «..... (прибыль, себестоимость, выручка, доходность), как экономическая категория отражает финансовый результат деятельности предприятия»

Правильный ответ: прибыль

15. Вставьте пропущенный термин: «Прибыль является показателем (экономического эффекта, экономической эффективности, рентабельности производства, доходности бизнеса)

Правильный ответ: экономического эффекта

16. Вставьте пропущенное слово: «Дебиторская задолженность (является, не является, частично является, периодически является) составляющей оборотных средств»

Правильный ответ: является

17. Вставьте пропущенное слово: «Эффективность использования оборотных средств характеризуется (выручкой, оборачиваемостью, средним остатком оборотных средств, величиной денежного остатка на конец года)»

Правильный ответ: оборачиваемостью

18. Вставьте пропущенное слово: «Аддитивная модель детерминированного факторного анализа это (произведение, разница, частное, сумма) факторов»

Правильный ответ: сумма

19. Вставьте пропущенное слово: «Мультипликативная модель детерминированного факторного анализа это (произведение, разница, частное, сумма) факторов»

Правильный ответ: произведение

20. Вставьте правильный вариант «Представленная структура капитала характеризуется (высокой, достаточной, низкой) финансовой устойчивостью»

Источники финансирования:

- уставный капитал	100
- нераспределенная прибыль	100
- заемные средства	400
- кредиторская задолженность	600

Правильный ответ: низкой

21. Вставьте правильный вариант «Представленная структура капитала характеризуется (высокой, достаточной, низкой) финансовой устойчивостью»

Источники финансирования:

- уставный капитал	5000
- нераспределенная прибыль	3000
- заемные средства	1000
- кредиторская задолженность	1000

Правильный ответ: высокой

22. Вставьте правильный вариант «Представленная структура капитала характеризуется (высокой, достаточной, низкой) финансовой устойчивостью»

Капитал и резервы:	7000
Долгосрочные обязательства	2000
Краткосрочные обязательства	1000

Правильный ответ: высокой

23. Вставьте правильный вариант «Представленная структура капитала характеризуется (высокой, достаточной, низкой) финансовой устойчивостью»

Капитал и резервы:	1000
Долгосрочные обязательства	3000
Краткосрочные обязательства	3000

Правильный ответ: низкой

24. Вставьте правильный вариант «Если коэффициент оборачиваемости запасов увеличивается, то продолжительность их оборота (увеличивается, сокращается, не изменяется)»

Правильный ответ: сокращается

25. Вставьте правильный вариант «Если коэффициент оборачиваемости запасов снижается, то продолжительность их оборота (увеличивается, сокращается, не изменяется)»

Правильный ответ: увеличивается

26. Вставьте правильный вариант «Если коэффициент оборачиваемости дебиторской задолженности увеличивается, то продолжительность их оборота (увеличивается, сокращается, не изменяется)»

Правильный ответ: сокращается

27. Вставьте правильный вариант «Если коэффициент оборачиваемости дебиторской задолженности снижается, то продолжительность их оборота (увеличивается, сокращается, не изменяется)»

Правильный ответ: увеличивается

28. Вставьте правильный вариант «Если продолжительность оборота дебиторской задолженности увеличивается, то коэффициент оборачиваемости дебиторской задолженности (увеличивается, снижается, не изменяется)»

Правильный ответ: снижается

29. Вставьте правильный вариант «Если продолжительность оборота дебиторской задолженности снижается, то коэффициент оборачиваемости дебиторской задолженности (увеличивается, снижается, не изменяется)»

Правильный ответ: увеличивается

30. Вставьте правильный вариант «Если продолжительность оборота активов увеличивается, то коэффициент оборачиваемости активов (увеличивается, снижается, не изменяется)»

Правильный ответ: снижается

31. Вставьте правильные варианты «Если продолжительность оборота активов снижается, то коэффициент оборачиваемости активов (увеличивается, снижается, не изменяется)

Правильный ответ: увеличивается

Установите соответствие

32. Установите соответствие между термином и соответствующей характеристикой

1	Эффект финансового рычага	а)	представляет собой разницу между показателем рентабельности активов и ставкой процента по кредиту
2	Налоговый корректор	б)	показывает на сколько увеличится рентабельность собственного капитала при использовании заемного
3	Дифференциал финансового рычага	в)	соотношение заемного и собственного капитала
4	Плечо финансового рычага	г)	рассчитывается по формуле: $1 - T$, где T – ставка налога на прибыль, выраженная в долях единицы

Правильный ответ: 1 – б; 2 – г; 3 – а; 4 – в.

33. Установите соответствие между термином и соответствующей характеристикой

1	Трансформация / объединение капитала по типу поглощения	а)	объединение двух или более субъектов в новое юридическое образование с прекращением обособленного существования прежних компаний
2	Трансформация / объединение капитала по типу слияния	б)	субъект, инициировавший процесс, обладает большей экономической силой; в результате объединения другой субъект прекратил свое существование; предполагает сохранение, как минимум, одного прежнего юридического лица
3	Горизонтальное объединение капитала	в)	объединяемые компании обслуживают один и тот же процесс, но на разных его стадиях
4	Вертикальное объединение капитала	г)	объединяются однотипные корпорации одной отрасли

Правильный ответ: 1 – б; 2 – а; 3 – г; 4 – в.

34. Установите соответствие между строкой баланса и соответствующим разделом

1	Внеоборотные активы	а)	Кредиторская задолженность
2	Оборотные активы	б)	Основные средства
3	Капитал и резервы	в)	Дебиторская задолженность
4	Долгосрочные обязательства	г)	Заемные средства
5	Краткосрочные обязательства	д)	Нераспределенная прибыль

Правильный ответ: 1 – б; 2 – в; 3 – д; 4 – г; 5 - а

35. Установите соответствие между термином и определением

1	Стоимость капитала	а)	сумма, рассчитываемая на основе прогнозных значений расходов, которые компания вынуждена будет понести для наращивания объема инвестиций при сложившихся условиях рынка
---	--------------------	----	---

2	Средневзвешенная стоимости капитала		б)	среднее значение цен каждого источника в общей сумме
3	Предельная (маржинальная) стоимость капитала		в)	стоимостное выражение всех активов предприятия
4	Стоимость компании		г)	общая сумма средств, которую нужно уплатить за использование определенного объема финансовых ресурсов, выраженная в процентах к этому объему

Правильный ответ: 1 – г; 2 – б; 3 – а; 4 – в

36. Установите соответствие между выделяемом при бюджетировании центром финансовой ответственности и его характеристикой

1	Центр затрат		а)	подразделение, руководство которого наделено полномочиями осуществлять вложения капитала
2	Центр доходов		б)	подразделение, для которого трудно выделить и оценить приносимые доходы, работает по утвержденной смете расходов
3	Центр прибыли		в)	подразделение, руководство которого несет ответственность за генерирование доходов
4	Центр инвестиций		г)	подразделение, в котором в качестве основного критерия выступает прибыль и рентабельность

Правильный ответ: 1 – б; 2 – в; 3 – г; 4 – а

37. Установите соответствие между показателем и принципом его расчета

1	Коэффициент абсолютной ликвидности		а)	Отношение оборотных активов к текущим обязательствам
2	Коэффициент общей ликвидности		б)	Отношение оборотных активов за минусом запасов к текущим обязательствам
3	Коэффициент текущей ликвидности		в)	Отношение оборотных активов к обязательствам
4	Коэффициент (быстрой) промежуточной ликвидности		г)	Отношении денежных средств и краткосрочных вложений к текущим обязательствам

Правильный ответ: 1 – г; 2 – в; 3 – а; 4 – б

38. Установите соответствие между показателем и принципом его расчета

1	Коэффициент оборачиваемости запасов		а)	Отношение выручки к среднегодовой стоимости активов предприятия
2	Коэффициент оборачиваемости дебиторской задолженности		б)	Отношение выручки к среднегодовой стоимости оборотных активов
3	Коэффициент оборачиваемости оборотного капитала		в)	Отношение выручки к среднегодовой стоимости запасов
4	Коэффициент оборачиваемости всех активов		г)	Отношение выручки к среднегодовой стоимости дебиторской задолженности

Правильный ответ: 1 – в; 2 – г; 3 – б; 4 – а

39. Установите соответствие между показателем и принципом его расчета

1	Рентабельность капитала		а)	Отношение прибыли к среднегодовой стоимости собственных средств
---	-------------------------	--	----	---

2	Рентабельность активов		б)	Отношение прибыли к среднегодовой стоимости капитала
3	Рентабельность собственного капитала		в)	Отношение прибыли к среднегодовой стоимости заемных ресурсов
4	Рентабельность заемного капитала		г)	Отношение прибыли к среднегодовой стоимости активов

Правильный ответ: 1 – б; 2 – г; 3 – а; 4 – в

40. Установите соответствие между показателем и принципом его расчета

1	Фондоотдача		а)	Отношение прибыли до налогообложения к среднегодовой стоимости внеоборотных активов
2	Фондоемкость		б)	Отношение среднегодовой стоимости основных средств к среднегодовой численности персонала
3	Фондовооруженность		в)	Отношение среднегодовой стоимости основных средств к выручке
4	Фондорентабельность		г)	Отношение выручки к среднегодовой стоимости основных средств

Правильный ответ: 1 – г; 2 – в; 3 – б; 4 – а

41 Установите соответствие между показателем и принципом его расчета

1	Коэффициент капитализации (финансового рычага)		а)	Отношение разницы между собственными средствами и суммы внеоборотных активов к стоимости оборотного капитала
2	Коэффициент автономии		б)	Отношение заемного капитала к собственному
3	Коэффициент финансовой устойчивости (финансовой стабильности)		в)	Отношение собственных средств и долгосрочных обязательств к общей сумме капитала
4	Коэффициент обеспеченности собственными оборотными средствами		г)	Отношение собственных средств к сумме всего капиталу

Правильный ответ: 1 – б; 2 – г; 3 – в; 4 – б

42. Установите соответствие между экономическим термином и его определением

1	Бюджет		а)	оперативная <i>система управления</i> предприятием по центрам финансовой ответственности
2	Бюджетирование		б)	формализованный (составленный в определенном концепте и насыщенный количественными показателями) <i>документ</i> , в соответствии с которым предприятие ведёт свою хозяйственную деятельность.
3	Бюджетное управление		в)	<i>процесс</i> составления и реализации финансового плана с назначенным центром ответственности и конкретизированными показателями

Правильный ответ: 1 – б; 2 – в; 3 – а

43. Установите соответствие между разделом баланса и его основными элементами

1	Внеоборотные активы		а)	Запасы Дебиторская задолженность
---	---------------------	--	----	-------------------------------------

2	Оборотные активы		б)	Нематериальные активы Основные средства
3	Капитал и резервы		в)	Заемные средства Кредиторская задолженность
4	Обязательства		г)	Уставный капитал Нераспределенная прибыль

Правильный ответ: 1 – б; 2 – а; 3 – г; 4 – в

44. Установите соответствие между неравенством и соответствующим уровнем платежеспособности

1	$A1 > П1$		а)	Неравенство выполняется автоматически, если соблюдены три других неравенства; предприятие обладает высокой степенью платежеспособности и может погасить различные виды обязательств соответствующими активами
2	$A2 > П2$		б)	Предприятие может погасить долгосрочные займы с помощью медленно реализуемых активов
3	$A3 > П3$		в)	Предприятие может рассчитаться по краткосрочным обязательствам перед кредиторами быстро реализуемыми активами
4	$A4 \leq П4$		г)	Предприятие может погасить наиболее срочные обязательства с помощью абсолютно ликвидных активов

Правильный ответ: 1 – г; 2 – в; 3 – б; 4 - а

45. Установите соответствие между обозначением группировки активов по степени ликвидности и их характеристикой

1	A1		а)	Обладают медленной скоростью реализации
2	A2		б)	Труднореализуемые активы
3	A3		в)	Обладают максимальной скоростью реализации
4	A4		г)	Обладают высокой скоростью реализации

Правильный ответ: 1 – в; 2 – г; 3 – а; 4 - б

46. Установите соответствие между обозначением группировки пассивов по срочности погашения и их характеристикой

1	П1		а)	Умеренная срочность погашения
2	П2		б)	Высокая срочность погашения
3	П3		в)	Постоянные пассивы
4	П4		г)	Низкая срочность погашения

Правильный ответ: 1 – б; 2 – а; 3 – г; 4 - в

47. Установите соответствие между экономическим термином и его определением

1	Денежный поток		а)	разница между положительными и отрицательными денежными потоками
2	Стандартный денежный поток		б)	неоднократное чередование притока и оттока денежных средств в составе хозяйственной операции
3	Нестандартный денежный		в)	однократная смена отрицательного денежного

	поток			потока на положительный
4	Чистый денежный поток		г)	совокупность распределенных во времени поступлений и выплат денежных средств, генерируемых хозяйственной деятельностью предприятия

Правильный ответ: 1 – г; 2 – в; 3 – б; 4 - а

48. Установите соответствие между экономическим термином и его определением

1	Положительный денежный поток		а)	совокупность выплат (оттока) денежных средств
2	Отрицательный денежный поток		б)	совокупность поступлений (притока) денежных средств
3	Нестандартный денежный поток		в)	разница между поступлениями денежных средств и платежами
4	Сальдо денежных потоков		г)	неоднократное чередование притока и оттока денежных средств в составе хозяйственной операции

Правильный ответ: 1 – б; 2 – а; 3 – г; 4 - в

49. Установите соответствие между видом анализа и его характеристикой

1	Горизонтальный анализ		а)	оценка соотношения отдельных показателей / статей / строк финансовой отчетности
2	Вертикальный анализ		б)	выявление зависимости одних экономических параметров от других
3	Коэффициентный анализ		в)	оценка изменения показателя во времени
4	Факторный анализ		г)	оценка удельного веса (доли) элемента в общей совокупности

Правильный ответ: 1 – в; 2 – г; 3 – а; 4 - б

50. Установите соответствие между видом анализа и его характеристикой

1	Динамический анализ		а)	оценка удельного веса (доли) элемента в общей совокупности
2	Структурный анализ		б)	оценка соотношения отдельных показателей / статей / строк финансовой отчетности
3	Коэффициентный анализ		в)	выявление зависимости одних экономических параметров от других
4	Факторный анализ		г)	оценка изменения показателя во времени

Правильный ответ: 1 – б; 2 – в; 3 – г; 4 - а

51. Установите соответствие между налогами и соответствующим уровнем бюджета

1	Налог на прибыль организаций		а)	региональный бюджет
2	Налог на имущество организаций		б)	местный бюджет
3	Земельный налог		в)	федеральный бюджет

Правильный ответ: 1 – в; 2 – а; 3 – б

Установите последовательность

52. Установите правильную последовательность видов дохода и прибыли при формировании финансового результата:

- прибыль от продаж
- прибыль до налогообложения
- валовая прибыль
- чистая прибыль
- выручка

Правильный ответ:

- 1) выручка
- 2) валовая прибыль
- 3) прибыль от продаж
- 4) прибыль до налогообложения
- 5) чистая прибыль

53. Расположите активы в порядке возрастания ликвидности (от меньшего к большему):

- запасы
- основные средства
- денежные средства и денежные эквиваленты
- краткосрочные финансовые вложения
- дебиторская задолженность

Правильный ответ:

- 1) основные средства
- 2) запасы
- 3) дебиторская задолженность
- 4) краткосрочные финансовые вложения
- 5) денежные средства и денежные эквиваленты

54. Расположите активы в порядке уменьшения ликвидности (от большего к меньшему):

- запасы
- основные средства
- денежные средства и денежные эквиваленты
- краткосрочные финансовые вложения
- дебиторская задолженность

Правильный ответ:

- 1) денежные средства и денежные эквиваленты
- 2) краткосрочные финансовые вложения
- 3) дебиторская задолженность
- 4) запасы
- 5) основные средства

55. Расположите формы бухгалтерской (финансовой) отчетности в стандартной последовательности:

- отчет о финансовых результатах
- отчет о движении денежных средств
- бухгалтерский баланс
- отчет о целевом использовании средств
- отчет об изменениях капитала

Правильный ответ:

- 1) бухгалтерский баланс
- 2) отчет о финансовых результатах

- 3) отчет о целевом использовании средств
- 4) отчет об изменениях капитала
- 5) отчет о движении денежных средств

56. Расположите разделы бухгалтерского баланса в правильной последовательности:

- капитал и резервы
- оборотные активы
- внеоборотные активы
- краткосрочные обязательства
- долгосрочные обязательства

Правильный ответ:

- 1) внеоборотные активы
- 2) оборотные активы
- 3) капитал и резервы
- 4) долгосрочные обязательства
- 5) краткосрочные обязательства

57. Установите правильную последовательность разработки и реализации финансовой стратегии компании:

- контроль
- реализация
- прогнозирование и планирование
- анализ

Правильный ответ:

- 1) анализ
- 2) прогнозирование и планирование
- 3) реализация
- 4) контроль

58. Установите последовательность, в которой располагаются виды операций в Отчете о движении денежных средств:

- финансовые операции
- текущие операции
- инвестиционные операции

Правильный ответ:

- 1) текущие операции
- 2) инвестиционные операции
- 3) финансовые операции

59. Установите правильную последовательность стадий прохождения оборотного капитала в процессе товарооборота:

- товарная
- денежная
- производственная

Правильный ответ:

- 1) денежная
- 2) производственная
- 3) товарная

60. Расположите виды ценных бумаг по степени возрастания риска (от наименьшего к большему):

- обыкновенная акция
- корпоративная облигация
- привилегированная акция
- государственная облигация

Правильный ответ:

- 1) государственная облигация
- 2) корпоративная облигация
- 3) привилегированная акция
- 4) обыкновенная акция

61. Расположите виды ценных бумаг по степени убывания риска (от большего к меньшему):

- корпоративная облигация
- государственная облигация
- привилегированная акция
- обыкновенная акция

Правильный ответ:

- 1) обыкновенная акция
- 2) привилегированная акция
- 3) корпоративная облигация
- 4) государственная облигация

ТИП ЗАДАНИЙ: СИТУАЦИОННЫЕ ЗАДАЧИ, МИНИКЕЙСЫ, РАСЧЕТНЫЕ ЗАДАЧИ

Задача 1.

Определите эффект финансового рычага по следующим имеющимся данным, применив в расчетах модель Дюпона:

Чистая прибыль	250
Выручка	4200
Совокупные активы	7500
Собственный капитал	5500
Долгосрочные обязательства	1000
Краткосрочные обязательства	1000

Пояснение к решению: Модель Дюпона представляет собой прием, позволяющий определить, за счет каких факторов происходит изменение рентабельности и показывает зависимость рентабельности собственного капитала ($R_{СК}$) от рентабельности активов (R_A) и структуры источников финансирования – соотношения собственного ($СК$) и заемного капитала ($ЗК$):

$$R_{СК} = R_{продаж} * O_A * \Phi_p = \frac{ЧП}{В} * \frac{В}{А} * \frac{А}{СК}$$

где: $R_{продаж}$ - рентабельность продаж по чистой прибыли, %;

O_A - оборачиваемость активов, в раз

Φ_p - финансовый рычаг (коэффициент финансовой зависимости)

$В$ - выручка, тыс. руб.

$А$ - активы, тыс. руб.

ЧП – чистая прибыль, тыс.р.

СК – собственный капитал, тыс.р.

Решение: Определим рентабельность собственного капитала компании:

$$R_{СК} = \frac{ЧП}{В} * \frac{В}{А} * \frac{А}{СК} = \frac{250}{4200} * \frac{4200}{7500} * \frac{7500}{5500} = 0,06 * 0,56 * 1,36 = 0,046 = 4,6 \%$$

Правильный ответ: 4,6 %

Задача 2.

Рассчитайте величину собственных оборотных средств, исходя из следующих данных:

- Нематериальные активы	7500
- Основные средства	22500
- Запасы	12000
- Дебиторская задолженность	5500
- НДС	500
- Денежные средства	500
- Уставный капитал	10000
- Нераспределенная прибыль	25500
- Кредиторская задолженность	13500
- Прочие краткосрочные обязательства	9500

Решение: Собственные оборотные средства (СОС) = Собственный капитал (СК) – Внеоборотные активы (ВОА).

$$\text{ВОА} = 7500 + 22500 = 30000$$

$$\text{СК} = 10000 + 25500 = 35500$$

$$\text{СОС} = 35500 - 30000 = 5500$$

Правильный ответ: 5500 тыс. руб.

Задача 3.

По имеющимся данным определите эффект финансового рычага, выраженный в процентах.

- Внеоборотные активы	30000
- Оборотные активы	18500
- Собственный капитал	35500
- Долгосрочные обязательства	3500
- Краткосрочные обязательства	19500
- Чистая прибыль	20000
- Ставка налога на прибыль	20 %
- Ставка процентов за кредит	12 %

Решение: ЭФР = $(1 - \text{СН}) \times (\text{РА} - \text{СПК}) \times (\text{ЗК} / \text{СК})$, где:

ЭФР – эффект финансового рычага, СН – ставка налога на прибыль, РА – рентабельность активов, СПК – ставка процентов за кредит, ЗК – сумма заемного капитала, СК – сумма собственного капитала, ЧП – чистая прибыль

$$\text{Сумма активов} = 30000 + 18500 = 48500$$

$$\text{РА} = \text{ЧП} / \text{А} = 20000 / 48500 = 0,41 \text{ или } 41 \%$$

$$\text{ЗК} = 3500 + 19500 = 23000$$

$$\text{ЭФР} = (1 - 0,2) \times (0,41 - 0,12) \times (23000 / 35500) = 0,8 \times 0,29 \times 0,65 = 0,15 \text{ или } 15 \%$$

Правильный ответ: 15 %.

Задача 4.

Продисконтируйте денежный поток и рассчитайте чистый дисконтированный доход по нему при ставке дисконтирования – 10 %.

Расходы	Положительный денежный поток по годам			
	1	2	3	4
- 100	30	40	50	60

Решение:

$$\text{NPV по потоку:} = -100 + \frac{30}{(1+0,1)^1} + \frac{40}{(1+0,1)^2} + \frac{50}{(1+0,1)^3} + \frac{60}{(1+0,1)^4} = 39,0$$

Правильный ответ: 39

Задача 5.

Чему равен индекс доходности инвестиций более выгодного проекта?

	Инвестиции	Доход в 1 год	Доход во 2 год
Проект А	- 1000	700	800
Проект В	- 400	350	350

Решение:

$$\text{Проект А: } (700+800) / 1000 = 1,5$$

$$\text{Проект В: } (350+350) / 400 = 1,75$$

Правильный ответ: 1,75

Задача 6.

Определить оборачиваемость дебиторской задолженности в днях (в расчетах принять, что в году 365 дней). Оборотные активы 12500, в т.ч. дебиторская задолженность (ДЗ) 1000, запасы 9000, денежные средства 1200. Краткосрочные пассивы 10500, в т.ч. кредиторская задолженность 5500, краткосрочные займы и кредиты 1200. Выручка (В) 55000. Себестоимость 46100, в т.ч. затраты на персонал 25000, материальные затраты 10500, амортизация 10500, прочие 100. Ответ округлите до целого числа.

Решение: Коэффициент оборачиваемости (Коб) ДЗ = Выручка / ДЗ = 55000 / 1000 = 55

$$\text{Оборачиваемость ДЗ в днях} = 365 / \text{Коб} = 365 / 55 = 6,636 = 7 \text{ дней}$$

Правильный ответ: 7 дней

Задача 7. Компания планирует достичь в будущем году уровень рентабельности активов (ROA) 3%. Каким будет соотношение активов к капиталу (А/СК) при условии, что планируемый показатель рентабельности собственного капитала (ROE) составляет 15%.

Решение: Для расчета потребуются формулы: $ROE = \text{ЧП} / \text{СК}$, $ROA = \text{ЧП} / \text{А}$

$$\text{Отсюда: } \text{СК} = \text{ЧП} / \text{ROE} \quad \text{А} = \text{ЧП} / \text{ROA}$$

$$\text{То есть отношение активов к капиталу: } \text{А/СК} = \text{ЧП/ROA} / \text{ЧП/ROE} = \text{ROE/ROA} = 15\% / 3\% = 5$$

Правильный ответ: 5

Задача 8.

Рассчитайте величину собственных оборотных средств, исходя из следующих данных:

Внеоборотные активы 90000 тыс. руб., оборотные активы 70000 тыс. руб., Капитал и резервы 100000 тыс. руб., Краткосрочные обязательства 60000 тыс. руб.

Решение: Собственные оборотные средства (СОС) = Собственный капитал (СК) – Внеоборотные активы (ВОА) = 100000 – 90000 = 10000 тыс. руб.

Правильный ответ: 10000 тыс. руб.

Задача 9.

Рентабельность продаж предприятия 15%, оборачиваемость активов 1,5 раза, собственный капитал 50 млн. руб. руб., заемный капитал 30 млн. руб. руб. Определить рентабельность собственного капитала (ROE).

$$\text{Решение: } ROE = \text{ЧП/СК} = \text{ЧП/А} * \text{А/СК} = \text{ЧП/В} * \text{В/А} * \text{А/СК} = 0,15 * 1,5 * (50+30) / 50 = 0,36 = 36 \%$$

Правильный ответ: 36 %

Задача 10.

Рассчитать коэффициент текущей ликвидности (ТЛ). Оборотные активы (ОА) – 12500, в том числе запасы 9000, денежные средства 1200, краткосрочные обязательства (КО) 11300, краткосрочные займы и кредиты 1200. Кредиторская задолженность 5000.

Решение: Коэф.ТЛ (покрытия) = ОА / КО = 12500 / 11300 = 1,106 = 1,1

Правильный ответ: 1,1

Задача 11.

Рассчитать коэффициент абсолютной ликвидности (К абс. ликв.). Краткосрочные активы: 3000 ед., в том числе: запасы - 2000 ед., денежные средства (ДС) - 1100 ед. Краткосрочные пассивы: 5000 ед., в том числе: заемные средства 2000 ед., кредиторская задолженность 500 ед.

Решение: К абс. ликв. = (ДС+КФВ)/ТО = 1100 / 5000 = 0,22

(Остальные данные – лишняя информация)

Правильный ответ: 0,22

Задача 12.

Рентабельность собственного капитала (ROE) равна 10%, рентабельность продаж по чистой прибыли (ROS) составляет 5%. Определите, чему равна выручка (В) компании, если собственный капитал (СК) равен 50.

Решение: ROE = ЧП / СК, отсюда ЧП = ROE * СК = 0,1 * 50 = 5

ROS = ЧП / В, отсюда В = ЧП / ROS = 5 / 0,05 = 100

Правильный ответ: 100

Задача 13.

Предприятие владеет неконвертируемыми привилегированными акциями компании «А» номиналом 1 000 руб., по которым ежегодно начисляется и выплачивается дивиденд в размере 10% от номинала. Необходимо определить рыночную стоимость 1 привилегированной акции (С) при условии, что требуемая доходность инвесторов по аналогичным инструментам составляет 8%, а ожидаемый стабильный темп роста денежных потоков компании «Эльбрус» в долгосрочном периоде составляет 3%.

Решение: $C = CF / R = 1000 * 0.1 / 0.08 = 1250$ руб.

Ожидаемый темп роста денежных потоков 3% не влияет на стоимость, т.к. доход (дивиденды) выплачивается в процентах от номинала акции.

Правильный ответ: 1250 руб.

Задача 14.

Определите рыночную стоимость привилегированной акции компании (С), если известно, что по ней гарантирована дивидендная выплата (CF) в размере 10 тыс. руб., а ставка дисконтирования, учитывающая риск получения прибыли компанией (R), составляет 15%.

Решение: $C = CF / R = 10000 / 0,15 = 66\ 667$ руб.

Правильный ответ: 66 667 руб.

Задача 15.

Выручка 1000 тыс. руб., совокупные активы 500 тыс. руб. , собственный капитал 50 тыс руб. Рассчитайте рентабельность собственного капитала (ROE), если рентабельность активов (ROA) составляет 8 %.

Решение: ROE = ЧП / СК = ЧП / А * А / СК = 8 % * 500 / 50 = 0,8 = 80 %. Выручка - лишние данные.

Правильный ответ: 80 %

Задача 16.

Определите эффект финансового рычага по следующим имеющимся данным, применив в расчетах модель Дюпона:

Чистая прибыль	250
Выручка	3000
Совокупные активы	7500
Собственный капитал	2300
Долгосрочные обязательства	4000
Краткосрочные обязательства	1200

Решение: Модель Дюпона представляет собой прием, позволяющий определить, за счет каких факторов происходило изменение рентабельности и показывает зависимость рентабельности собственного капитала (RСК) от рентабельности активов (RA) и структуры источников финансирования – соотношения собственного капитала (СК) и заемного капитала (ЗК):

$$R_{СК} = R_{продаж} * O_A * \Phi_p = \frac{ЧП}{В} * \frac{В}{А} * \frac{А}{СК}$$

где: $R_{продаж}$ - рентабельность продаж по чистой прибыли, %;

O_A - оборачиваемость активов, в раз

Φ_p - финансовый рычаг (коэффициент финансовой зависимости)

В - выручка, тыс. руб.

А - активы, тыс. руб.

ЧП – чистая прибыль, тыс.р.

СК – собственный капитал, тыс.р.

Определим рентабельность собственного капитала компании:

$$R_{СК} = \frac{ЧП}{В} * \frac{В}{А} * \frac{А}{СК} = \frac{250}{3000} * \frac{3000}{7500} * \frac{7500}{2300} = 0,08 * 0,4 * 3,26 = 0,104 = 10,4 \%$$

Правильный ответ: 10,4 %

Задача 17.

Рассчитайте величину собственных оборотных средств, исходя из следующих данных:

- Нематериальные активы	1000
- Основные средства	20000
- Запасы	10000
- Дебиторская задолженность	5000
- НДС	500
- Денежные средства	500
- Уставный капитал	10000
- Нераспределенная прибыль	25000
- Кредиторская задолженность	15000
- Прочие краткосрочные обязательства	8000

Решение: Собственные оборотные средства (СОС) = Собственный капитал (СК) – Внеоборотные активы (ВОА).

$$ВОА = 1000 + 20000 = 21000$$

$$СК = 10000 + 25000 = 35000$$

$$СОС = 35000 - 21000 = 14000$$

Правильный ответ: 14000 тыс. руб.

Задача 18.

По имеющимся данным определите эффект финансового рычага, выраженный в процентах.

- Внеоборотные активы	20000
-----------------------	-------

- Оборотные активы	15000
- Собственный капитал	35000
- Долгосрочные обязательства	4000
- Краткосрочные обязательства	20000
- Чистая прибыль	15000
- Ставка налога на прибыль	20 %
- Ставка процентов за кредит	10 %

Решение: ЭФР = (1 - СН) × (РА - СПК) × (ЗК / СК), где:

ЭФР – эффект финансового рычага, СН – ставка налога на прибыль, РА – рентабельность активов, СПК – ставка процентов за кредит, ЗК – сумма заемного капитала, СК – сумма собственного капитала, ЧП – чистая прибыль

Сумма активов = 20000 + 15000 = 35000

РА = ЧП / А = 15000 / 35000 = 0,43 или 43 %

ЗК = 4000 + 20000 = 24000

ЭФР = (1 - 0,2) × (0,43 - 0,10) × (24000 / 35000) = 0,8 × 0,33 × 0,69 = 0,18 или 18 %.

Правильный ответ: 18 %.

Задача 19.

Продисконтируйте денежный поток и рассчитайте чистый дисконтированный доход по нему при ставке дисконтирования – 10 %.

Расходы	Положительный денежный поток по годам			
	1	2	3	4
- 150	50	50	50	50

Решение:

$$NPV \text{ по потоку: } = -150 + \frac{50}{(1+0,1)^1} + \frac{50}{(1+0,1)^2} + \frac{50}{(1+0,1)^3} + \frac{50}{(1+0,1)^4} = 8,6$$

Правильный ответ: 8,6

Задача 20.

Чему равен индекс доходности инвестиций более выгодного проекта?

	Инвестиции	Доход в 1 год	Доход во 2 год
Проект А	- 2000	1200	1500
Проект В	- 1000	600	600

Решение:

Проект А: (1200+1500) / 2000 = 1,35

Проект В: (600+600) / 1000 = 1,2

Правильный ответ: 1,35

Задача 21.

Определить оборачиваемость дебиторской задолженности в днях (в расчетах принять, что в году 365 дней). Оборотные активы 90000, в т.ч. дебиторская задолженность (ДЗ) 10000, запасы 70000, денежные средства 10000. Выручка (В) 600000. Себестоимость 500000. Ответ округлите до целого числа.

Решение: Коэффициент оборачиваемости ДЗ = Выручка / ДЗ = 600000 / 10000 = 60

Оборачиваемость ДЗ в днях = 365 / Коб = 365 / 60 = 6,08 = 6 дней

Правильный ответ: 6 дней

Задача 22.

Компания планирует достичь в будущем году уровень рентабельности активов (ROA) 4%. Каким будет соотношение активов к капиталу (А/СК) при условии, что планируемый показатель рентабельности собственного капитала (ROE) составляет 20%.

Решение: Для расчета потребуются формулы: $ROE = ЧП / СК$, $ROA = ЧП / А$

Отсюда: $СК = ЧП/ROE$ $А = ЧП / ROA$

То есть отношение активов к капиталу: $А/СК = (ЧП/ROA) / (ЧП/ROE) = ROE/ROA = 20\% / 5\% = 4$

Правильный ответ: 4

Задача 23.

Рассчитайте величину собственных оборотных средств, исходя из следующих данных:

Внеоборотные активы 40000 тыс. руб., оборотные активы 30000 тыс. руб., Капитал и резервы 20000 тыс. руб., Краткосрочные обязательства 50000 тыс. руб.

Решение: Собственные оборотные средства (СОС) = Собственный капитал (СК) – Внеоборотные активы (ВОА) = 40000 – 20000 = 20000 тыс. руб.

Правильный ответ: 20000 тыс. руб.

Задача 24.

Рентабельность продаж предприятия 10 %, оборачиваемость активов 1,2 раза, собственный капитал 30 млн. руб. руб., заемный капитал 20 млн. руб. руб. Определить рентабельность собственного капитала (ROE).

Решение:

$ROE = ЧП/СК = ЧП/А * А/СК = ЧП/В * В/А * А/СК = 0,10 * 1,2 * (30+20) / 30 = 0,2 = 20\%$

Правильный ответ: 20 %

Задача 25.

Рассчитать коэффициент текущей ликвидности (ТЛ). Оборотные активы (ОА) – 10000, в том числе запасы 7000, денежные средства 1000, краткосрочные обязательства (КО) 6000, краткосрочные займы и кредиты 1200. Кредиторская задолженность 4000.

Решение:

Коэф.ТЛ (покрытия) = $ОА / КО = 10000 / 6000 = 1,66 = 1,7$

где, ОА – оборотные активы, КО – краткосрочные обязательства

Правильный ответ: 1,7

Задача 26.

Рассчитать коэффициент абсолютной ликвидности (К абс. ликв.). Краткосрочные активы: 5000 ед., в том числе: запасы - 3000 ед., денежные средства (ДС) - 1500 ед. Краткосрочные пассивы: 6000 ед., в том числе: заемные средства 3000 ед., кредиторская задолженность 2000 ед.

Решение: $К \text{ абс. ликв.} = (ДС+КФВ)/ТО = 1500 / 6000 = 0,25$

(Остальные данные – лишняя информация)

Правильный ответ: 0,25

Задача 27.

Рентабельность собственного капитала (ROE) равна 15%, рентабельность продаж по чистой прибыли (ROS) составляет 10%. Определите, чему равна выручка (В) компании, если собственный капитал (СК) равен 500 тыс.руб.

Решение: $ROE = ЧП / СК$, отсюда $ЧП = ROE * СК = 0,15 * 500 = 75$ тыс.руб.

$ROS = ЧП / В$, отсюда $В = ЧП / ROS = 75 / 0,10 = 750$ тыс.руб.

Правильный ответ: 750 тыс. руб.

Задача 28.

Предприятие владеет неконвертируемыми привилегированными акциями компании «Альфа» номиналом 1000 руб., по которым ежегодно начисляется и выплачивается дивиденд в размере 5 % от номинала. Необходимо определить рыночную стоимость 1 привилегированной акции (С) при условии, что требуемая доходность инвесторов по аналогичным инструментам составляет 7 %, а ожидаемый стабильный темп роста денежных потоков компании «Эльбрус» в долгосрочном периоде составляет 4%.

Решение: $C = CF / R = 1000 * 0,05 / 0,07 = 714$ руб.

Ожидаемый темп роста денежных потоков 4% не влияет на стоимость, т.к. доход (дивиденды) выплачивается в процентах от номинала акции.

Правильный ответ: 714 руб.

Задача 29.

Определите рыночную стоимость привилегированной акции компании (С), если известно, что по ней гарантирована дивидендная выплата (CF) в размере 1000 руб., а ставка дисконтирования, учитывающая риск получения прибыли компанией (R), составляет 10%.

Решение: $C = CF / R = 1000 / 0,10 = 10\ 000$ руб.

Правильный ответ: 10 000 руб.

Задача 30.

Дана выручка 400, рентабельность продаж – 35%, остаток материалов – 5, остаток незавершенного производства – 15. На какое количество дней надо уменьшить период оборачиваемости запасов, если рыночная оборачиваемость запасов (Oз рын.) 20 дней?

Решение задачи:

Для нахождения себестоимости используем данные о рентабельности продаж и выручке.

Обор.запасов в дн. = $365 / \text{Коэф.обор.Запасов} = 365 / (\text{Себестоимость} / \text{Ср.ост.запасов}) =$
 $= 365 / ((400 - 400 * 0,35) / (5+15)) = 28,08$

Рассчитаем на сколько дней надо уменьшить оборачиваемость запасов при рыночной оборачиваемости в 20 дней: $28,08 - 20 = 8,08 = 8$

Правильный ответ: на 8 дней

ОПК-5 Способен использовать современные информационные технологии и программные средства при решении профессиональных задач.

ОПК-5.1 Знает: способы решения стандартных задач профессиональной деятельности с применением современных информационных технологий и программных средств

ОПК-5.2 Умеет: решать профессиональные задачи с применением современных информационных технологий и программных средств

ОПК-5.3 Имеет практический опыт: решения профессиональных задач с применением современных информационных технологий и программных средств

ИНФОРМАТИКА

(семестр: 1, промежуточная аттестация: экзамен)

Примерный перечень тестовых задач

Тип заданий: выбор одного правильного варианта из предложенных вариантов ответов

1. Информационный шум - это:

1. бесполезные сведения
2. необходимые сведения
3. полезные сведения
4. совокупность всей информации

Правильный ответ: 1

2. Процесс формирования определенного представления информации называется:

1. сведение информации
2. конвертирование информации
3. кодирование информации
4. программирование информации

Правильный ответ: 3

3. Соответствие между набором букв и числами называется:

1. представлением символов
2. кодировкой символов
3. эквивалентностью свойств символов
4. таблицей символов

Правильный ответ: 2

4. Наименьшая единица измерения информации называется:

1. байт
2. мегабайт
3. гигабайт
4. бит

Правильный ответ: 4

5. Система хранения файлов на запоминающем устройстве называется:

1. формат файлов
2. последовательность байтов
3. двоичная структура
4. файловая структура

Правильный ответ: 4

6. Основанием восьмеричной системы счисления является:

1. 0
2. 1
3. 2
4. 7
5. 8
6. 16

Правильный ответ: 5

7. Объекты векторного изображения, в отличие от растровой графики:

1. могут изменять свои размеры без потери качества
2. не могут изменять свои размеры без потери качества
3. не могут изменять свои размеры вообще

Правильный ответ: 1

8. Количество битов, воспринимаемое микропроцессором как единое целое – это:

1. разрядность процессора
2. тактовая частота
3. объем внутренней памяти компьютера
4. производительность компьютера

Правильный ответ: 1

9. В адресе электронной почты имя пользователя и имя сервера разделяются символом:

1. @
2. :
3. /
4. !

Правильный ответ: 1

10. Единичный элемент растровой карты называется:

1. точка
2. пиксел
3. ячейка
4. блок
5. гамма

Правильный ответ: 2

11. Word по умолчанию сохраняет текстовые файлы в собственном двоичном формате с расширением:

1. .rtf
2. .doc
3. .txt
4. .xls

Правильный ответ: 2

12. При создании многостраничных документов почти всегда в верхней или нижней части страницы помещают дополнительную информацию, называемую:

1. вставками
2. колонками
3. колонтитулами
4. разделами

Правильный ответ: 3

13. языком разметки гипертекста является:

1. CSS
2. JavaScript
3. HTML
4. PHP

Правильный ответ: 3

14. Текстовый файл, имеющий специальные метки, называемые тегами, которые впоследствии опознаются браузером и используются им для отображения содержимого файла на экране компьютера называется:

1. гипертекстовый документ
2. гиперссылка
3. структурный документ
4. метка

Правильный ответ: 1

15. В электронных таблицах столбцы таблицы нумеруются:

1. числами
2. строчными латинскими буквами
3. заглавными латинскими буквами

Правильный ответ: 3

16. В электронных таблицах последовательность значений, ссылок на ячейки, имен, функций или операторов, которые содержатся в ячейке и возвращают новое значение на основе существующих - это:

1. формула
2. числа
3. текст
4. график

Правильный ответ: 1

17. Как называется модель реального процесса или явления, реализованная компьютерными средствами:

1. компьютерная
2. физическая
3. материальная
4. идеальная

Правильный ответ: 1

18. Если состояние системы меняется со временем, то модели называют:

1. статическими
2. динамическими
3. стагнационными
4. развивающимися

Правильный ответ: 2

19. Если состояние системы не меняется со временем, то модели называют:

1. динамическими
2. развивающимися
3. статическими
4. стагнационными

Правильный ответ: 3

20. База данных – это:

1. комплекс программных и языковых средств, необходимых для добавления, модификации, удаления, поиска и отбора информации
2. совокупности таблиц, объединенных связями; экранных форм, отчетов, запросов

3. некоторая часть реально существующей системы, функционирующая как самостоятельная единица
4. поименованная совокупность структурированных данных, относящихся к определенной предметной области
5. программно-аппаратный комплекс, предназначенный для хранения и обработки информации какой-либо предметной области

Правильный ответ: 4

21. Реляционная модель базы – это:

1. совокупность таблиц, состоящих из записей и полей; информации об индексах и связях; хранимых процедур
2. совокупности таблиц, объединенных связями; экранных форм, отчетов, запросов
3. некоторая часть реально существующей системы, функционирующая как самостоятельная единица
4. поименованная совокупность структурированных данных, относящихся к определенной предметной области
5. набор правил программно-аппаратный комплекс, предназначенный для хранения и обработки информации какой-либо предметной области

Правильный ответ: 1

22. Предметная область – это:

1. совокупность таблиц, состоящих из записей и полей; информации об индексах и связях; хранимых процедур
2. совокупности таблиц, объединенных связями; экранных форм, отчетов, запросов
3. некоторая часть реально существующей системы, функционирующая как самостоятельная единица
4. поименованная совокупность структурированных данных, относящихся к определенной предметной области
5. набор правил, обеспечивающих соответствие ключевых значений в связанных таблицах

Правильный ответ: 3

23. Прimitивный тип данных в информатике, которые могут принимать два возможных значения, иногда называемых правдой и ложью, носит название

1. истинный тип
2. логический тип
3. структурный тип

Правильный ответ: 2

24. Точный набор инструкций, описывающих последовательность действий некоторого исполнителя для достижения результата, решения некоторой задачи за конечное время, носит название...

1. правило
2. алгоритм
3. структура

Правильный ответ: 2

25. Алгоритмы, вызывающие сами себя до тех пор, пока не будет достигнуто некоторое условие возвращения, носят название

1. циклические

2. рекурсивные
3. коммутативные

Правильный ответ: 2

26. Алгоритмы, предназначенные для вычислительных машин, способных выполнять несколько операций одновременно, называются ...

1. параллельные
2. маркированные
3. модульные

Правильный ответ: 1

27. Алгоритм, который пытается выдать лучшие результаты путём постоянной подстройки под входные данные, носит название ...

1. аддитивный алгоритм
2. адаптивный алгоритм
3. априорный алгоритм

Правильный ответ: 2

28. Физическая модель предметной области

1. отображает информационные объекты и их свойства без указания способов физического хранения информации
2. отражает все свойства информационных объектов и связи между ними с учетом способа их хранения
3. база данных, соответствующая определенной логической модели
4. некоторая часть реально существующей системы, функционирующая как самостоятельная единица

Правильный ответ: 2

29. Информационная система – это:

1. комплекс программных и языковых средств, необходимых для создания и модификации информации базы данных, добавления, модификации, удаления, поиска и отбора информации
2. поименованная совокупность таблиц, экранных форм, отчетов, запросов, относящихся к определенной предметной области
3. некоторая часть реально существующей системы, функционирующая как самостоятельная единица
4. поименованная совокупность структурированных данных, относящихся к определенной предметной области
5. программно-аппаратный комплекс, предназначенный для хранения и обработки информации какой-либо предметной области

Правильный ответ: 5

30. Для работы с базой данных в архитектуре "клиент - сервер" минимально необходимы программные компоненты:

1. файловый сервер, сервер баз данных, клиентские приложения
2. файловый сервер, база данных, клиентские приложения
3. файловый сервер, сервер баз данных, сервер приложений, тонкий клиент
4. файловый сервер, база данных
5. система управления базой данных

Правильный ответ: 1

Тип заданий: выбор нескольких вариантов из предложенных вариантов ответов

31. Совокупность дисциплин, изучающих свойства информации, а также способы представления, накопления, обработки и передачи информации с помощью технических средств обозначается термином:

1. программирование
2. information
3. информатика
4. computer science

Правильный ответ: 3, 4

32. Свойствами информации являются:

1. достоверность
2. полнота
3. ценность
4. актуальность
5. ясность
6. понятность

Правильный ответ: 1, 2, 3, 4, 5, 6

33. Обычно файл имеет:

1. имя
2. время создания
3. атрибуты
4. время модификации

Правильный ответ: 1, 2, 3, 4

34. Различают следующие типы компьютеров:

1. суперкомпьютеры
2. специализированные компьютеры-серверы
3. встроенные компьютеры-невидимки
4. персональные компьютеры

Правильный ответ: 1, 2, 3, 4

35. Устройствами ввода являются:

1. мышь
2. сканер
3. принтер
4. клавиатура

Правильный ответ: 1, 2, 4

36. Компьютерные вирусы ставят перед собой следующие задачи:

1. выполнить
2. заразить
3. уничтожить
4. размножиться

Правильный ответ: 1, 2, 4

37. Основными признаками появления в системе вируса являются:

1. замедление работы некоторых программ

2. увеличение размеров файлов
3. появление не существовавших ранее "странных" файлов
4. уменьшение объема доступной оперативной памяти
5. внезапно возникающие разнообразные видео и звуковые эффекты
6. заметное снижение скорости работы в Интернете
7. жалобы от провайдера о том, что к нему приходят всякие непонятные письма

Правильный ответ: 1, 2, 3, 4, 5, 6, 7

38. Свобода программного обеспечения состоит из:

1. свободы изучать код
2. свободы модифицировать код
3. свободы публиковать код
4. свободы тиражировать код

Правильный ответ: 1, 2, 3, 4

39. Поисковыми серверами являются:

1. Google
2. Asta La Vista
3. Yahoo!
4. Rambler
5. Яндекс

Правильный ответ: 1, 3, 4, 5

40. При векторном кодировании графической информации, рисунок представляется в виде комбинации простых геометрических фигур:

1. точек
2. отрезков прямых
3. кривых
4. окружностей
5. прямоугольников

Правильный ответ: 1, 2, 3, 4, 5

41. В компьютерной графике применяются следующие цветовые модели:

1. RGB
2. CMYK
3. FTR
4. HSB

Правильный ответ: 1, 2, 4

42. Процесс форматирования абзацев включает в себя:

1. выравнивание абзацев
2. установку абзацных отступов
3. установку отступа первой строки абзаца
4. установку расстояния между строками
5. установку расстояния между абзацами
6. контроль положения абзаца на странице

Правильный ответ: 1, 2, 3, 4, 5, 6

43. Графика каких форматов может быть импортирована в Word:

1. BMP
2. PCX

3. TIF
4. EPS
5. GIF
6. PIC

Правильный ответ: 1, 2, 3, 4, 5, 6

44. В электронных таблицах каждая ячейка имеет уникальный адрес, составленный из имен:

1. столбца
2. строки
3. таблицы
4. листа

Правильный ответ: 1, 2

45. В электронных таблицах при указании адреса той или иной ячейки используют следующие адресации:

1. относительную
2. абсолютную
3. локальную
4. глобальную

Правильный ответ: 1, 2

Тип заданий: ситуационные задачи

46. Сколько в палитре цветов, если глубина цвета равна 3 бита?

1. 2 цвета
2. 4 цвета
3. 8 цветов
4. 16 цветов
5. 32 цвета

Правильный ответ: 3

47. Файл рисунок.bmp находится в папке Группа, которая вложена в папку Мои рисунки на диске C:. Назовите полное имя файла:

1. C:\Мои рисунки\Группа\рисунок.bmp
2. Мои рисунки\Группа \рисунок.bmp
3. C:\Мои рисунки\Группа \
4. C:\Группа \Мои рисунки\рисунок.bmp

Правильный ответ: 1

48. Дано математическое выражение: $\frac{5x}{25(x+1)}$. Как запишется эта формула в

электронной таблице, если значение x хранится в ячейке A1?

1. =5A1/(25*(A1+1))
2. =5*A1/(25*A1+1)
3. =5*A1/(25*(A1+1))
4. =(5*A1)/25*(A1+1)

Правильный ответ: 3

49. В электронной таблице в ячейки D5, D6, E5, E6 введены соответственно числа: 8, 3, 5, 2. В ячейке G3 введена формула =СУММ(D5:E6). Какое число будет в ячейке G3?

1. 16
2. 4
3. 24
4. 18

Правильный ответ: 4

50. В результате выполнения алгоритма «Вычисление значения переменной s»

s:=1

нц для k:=1 до 5

s:=s*k

кц

вывод s

значение переменной s будет равно числу ...

Правильный ответ: 120

ИНФОРМАЦИОННЫЕ СИСТЕМЫ В ЭКОНОМИКЕ

(семестр: 7, промежуточная аттестация: зачет)

Тип заданий: выбор одного правильного варианта из предложенных вариантов ответов

Тип заданий: выбор одного правильного варианта из предложенных вариантов ответов

1. Информационные технологии это:

- а) система взаимосвязанных способов обработки информации
- б) упорядоченная последовательность взаимосвязанных действий, выполняемых с момента возникновения информации до получения результата
- в) система методов и способов сбора и обработки информации с помощью вычислительной техники

Правильный ответ: в

2. Информационное обеспечение является:

- а) обеспечивающей частью ЭИС
- б) функциональной частью ЭИС
- в) сервисной частью ЭИС

Правильный ответ: а

3. СУБД FOXPRO, Access являются:

- а) реляционными
- б) иерархическими
- в) сетевыми моделями бах данных

Правильный ответ: а

4. Данные в БД представлены в виде дерева (графа), это модель:

- а) реляционная
- б) иерархическая
- в) сетевая

Правильный ответ: б

5. Технология файл-сервер предполагает:

- а) перемещение базы данных по сети
- б) перемещаются логические порции информации
- в) не предполагает перемещение информации

Правильный ответ: а

6. Одноранговая сеть предполагает:

- а) выделение одного ПК в качестве сервера
- б) любой ПК может быть как сервером так, так и клиентом
- в) используется архитектура файл-сервер

Правильный ответ: б

7. Internet это пример:

- а) одноранговой сети
- б) локальной сети
- в) сети с архитектурой клиент-сервер

Правильный ответ: в

8. Шинная структура сети предполагает:

- а) ПК соединены через концентратор
- б) все ПК соединены в цепочку, на концах сети находятся терминаторы
- в) все ПК соединены в цепочку, нет необходимости в терминаторе

Правильный ответ: б

9. Технология клиент-сервер предполагает:

- а) перемещение всей БД по сети
- б) перемещение логической порции информации
- в) не предполагает перемещения информации по сети

Правильный ответ: б

10. СУБД Access это:

- а) прикладное программное обеспечение
- б) системное программное обеспечение
- в) языки программирования

Правильный ответ: а

11. Для просмотра гипертекста в Internet используют услуги:

- а) FTP
- б) Gopher
- в) WWW+

Правильный ответ: в

12. Провайдер - это:

- 1) служба, предоставляющая услуги Internet
- 2) человек, работающий в сети
- 3) администратор БД

Правильный ответ: а

13. FTP услуга Internet предполагает:

- а) копирование файлов
- б) пересылка объявлений
- в) просмотр гипертекста

Правильный ответ: а

14. Режим on-line предполагает:

- а) непосредственная связь с адресатом и передача сообщений
- б) редактирование документа перед передачей его по сети
- в) выделение почтового сервера и пересылка сообщений через него

Правильный ответ: а

15. Устройство, которое преобразует последовательные цифровые сигналы в аналоговые и наоборот:

- а) сетевой адаптер
- б) сканер
- в) модем
- г) кабель

Правильный ответ: в

16. Техническое задание на разработку ИТ создается на стадии:

- а) предпроектная
- б) проектирования
- в) рабочий проект

Правильный ответ: а

17. Система классификации и кодирования составляет часть:

- а) технического обеспечения
- б) информационного обеспечения
- в) программного обеспечения

Правильный ответ: б

18. Антивирусные программы относятся к:

- а) системному программному обеспечению
- б) прикладному программному обеспечению
- в) языкам программирования

Правильный ответ: а

19. Концепция ERP является:

- а) стандартом планирования производственных ресурсов
- б) стандартом планирования ресурсов предприятия
- в) стандартом управления производственными графиками

Правильный ответ: б

20. CASE-технологии это:

- а) технологии автоматизированного проектирования ЭИС
- б) методы отображения данных
- в) методы форматизации знаний

Правильный ответ: а

21. Укажите международный стандарт, являющийся основой регламентирования показателей качества программного средства:

- а) ISO
- б) ASCII
- в) ANSI

Правильный ответ: а

22. Компрессор (декомпрессор), программно-аппаратное средство, используемое для записи и воспроизведения сжатого файла:

- а) декодек
- б) кодек
- в) кедок

Правильный ответ: б

23. Совокупность оборудования и программного обеспечения для выполнения определенной задачи:

- а) полуавтоматизированное рабочее место
- б) не автоматизированное рабочее место
- в) автоматизированное рабочее место

Правильный ответ: в

24. Укажите систему кодирования информации:

- а) серийная
- б) приобретенная
- в) одиночная

Правильный ответ: а

25. Укажите систему кодирования информации:

- а) расширенная
- б) основная
- в) позиционная

Правильный ответ: в

26. Укажите систему кодирования информации:

- а) численная
- б) порядковая
- в) стабильная

Правильный ответ: б

27. Объекты, позволяющие выполнять анимацию плавного преобразования одного тела в другое:

- а) распределенные объекты
- б) слитые с формой объекты
- в) морфинговые объекты

Правильный ответ: в

28. Объекты, позволяющие объединять два или несколько трехмерных тел для получения одного нового:

- а) булевские объекты
- б) распределенные объекты
- в) морфинговые объекты

Правильный ответ: а

29. Последовательность и характер применения методов определяется:

- а) наугад
- б) методикой
- в) методологией

Правильный ответ: в

30. Эти средства служат для автоматизации и визуализации моделирования:

- а) BASE
- б) CASE
- в) EASE

Правильный ответ: б

31. Документ можно идентифицировать без использования его реквизитов, так ли это:

- а) нет
- б) да
- в) отчасти

Правильный ответ: а

32. Представления времени, используемого при реализации имитационных моделей:

- а) прогнозируемое системное время
- б) модельное время
- в) вероятностное время имитации

Правильный ответ: б

33. Представления времени, используемого при реализации имитационных моделей:

- а) реальное время системы
- б) должностное время имитации
- в) прогнозируемое системное время

Правильный ответ: а

34. Представления времени, используемого при реализации имитационных моделей:

- а) должностное время имитации
- б) вероятностное время имитации
- в) машинное время имитации

Правильный ответ: в

35. Потoki информации бывают только внешними (входящими и исходящими для системы), так ли это:

- а) нет
- б) да
- в) отчасти

Правильный ответ: а

36. Выводы можно делать из собранного массива информации без её переработки, так ли это:

- а) да
- б) нет
- в) отчасти

Правильный ответ: б

37. Информация, размещаемая на внешних запоминающих устройствах, снабженная идентификатором и оформленная как единое целое средствами операционной системы или языка программирования, называется:

- а) массив
- б) запись
- в) файл

Правильный ответ: в

38. Устанавливаемые пределы изменения значений переменных или ограничивающие условия их изменения:

- а) контроль
- б) ограничения
- в) «рамки»

Правильный ответ: б

39. Государственные статистические учреждения проводят только переписи населения, так ли это:

- а) да
- б) зависит от региона
- в) нет

Правильный ответ: в

40. Как называется внешнее устройство для записи и воспроизведения цифровой информации на кассету с магнитной лентой:

- а) винчестер
- б) стример
- в) флоппи-диск

Правильный ответ: б

41. Основы 3D графики – использование пространственных измерений:

- а) ширина
- б) широта
- в) отношение

Правильный ответ: а

42. Основы 3D графики – использование пространственных измерений:

- а) долгота
- б) глубина
- в) размер

Правильный ответ: б

43. Основы 3D графики – использование пространственных измерений:

- а) размер
- б) позиция
- в) высота

Правильный ответ: в

44. Системы управления, связанные с отображением информации на электронной карте:

- а) космические
- б) геоинформационные
- в) картографические

Правильный ответ: б

45. Статистика является важнейшим элементом информационного общества, так ли это:

- а) нет
- б) отчасти
- в) да

Правильный ответ: в

46. Зрительная информация об объекте, воспринимаемая наблюдателем, определяется световой энергией, отражаемой каждой точкой объекта в сторону:

- а) объекта
- б) наблюдателя
- в) энергии

Правильный ответ: б

47. Общероссийский классификатор продукции использует ... систему классификации:

- а) иерархическую
- б) общепринятую
- в) мировую

Правильный ответ: а

48. При вводе информации в компьютер вручную в среднем допускается одна ошибка на ... введенных символов:

- а) 900
- б) 600
- в) 300

Правильный ответ: в

49. Режим взаимодействия конечного пользователя и ЭВМ, на каждом шаге которого система воспринимает только синтаксически ограниченное по формату входное сообщение пользователя:

- а) шаблон
- б) матрица
- в) указатель

Правильный ответ: а

50. Разбиение системы на компоненты, объединение которых позволяет решить данную задачу:

- а) абстракция
- б) декомпозиция
- в) композиция

Правильный ответ: б

51. Цель информатизации общества заключается в

Варианты ответа:

- а) справедливом распределении материальных благ;
- б) удовлетворении духовных потребностей человека;
- в) максимальном удовлетворении информационных потребностей отдельных граждан, их групп, предприятий, организаций и т. д. за счет повсеместного внедрения компьютеров и средств коммуникаций.

Правильный ответ: в

52. В каком законе отображается объективность процесса информатизации общества

- а) Закон убывающей доходности.
- б) Закон циклического развития общества.
- в) Закон “необходимого разнообразия”.
- г) Закон единства и борьбы противоположностей.

Правильный ответ: в

53. Данные об объектах, событиях и процессах, это

- а) содержимое баз знаний;
- б) необработанные сообщения, отражающие отдельные факты, процессы, события;
- в) предварительно обработанная информация;
- г) сообщения, находящиеся в хранилищах данных.

Правильный ответ: б

54. Информация это

Варианты ответа:

- а) сообщения, находящиеся в памяти компьютера;
- б) сообщения, находящиеся в хранилищах данных;
- в) предварительно обработанные данные, годные для принятия управленческих решений;
- г) сообщения, зафиксированные на машинных носителях.

Правильный ответ: б

55. Экономический показатель состоит из

Варианты ответа:

- а) реквизита-признака;
- б) графических элементов;
- в) арифметических выражений;
- г) реквизита-основания и реквизита-признака;
- д) реквизита-основания;
- е) одного реквизита-основания и относящихся к нему реквизитов-признаков.

Правильный ответ: е

56. Укажите правильную характеристику реквизита-основания экономического показателя

Варианты ответа:

- а) Реквизит-основание определяет качественную сторону предмета или процесса.
- б) Реквизит-основание определяет количественную сторону предмета или процесса.
- в) Реквизит-основание определяет временную характеристику предмета или процесса.
- г) Реквизит-основание определяет связь между процессами.

Правильный ответ: б

57. Укажите правильную характеристику реквизита-признака экономического показателя

Варианты ответа:

- а) Реквизит-признак определяет качественную сторону предмета или процесса.
- б) Реквизит-признак определяет количественную сторону предмета или процесса.
- в) Реквизит-признак определяет временную характеристику предмета или процесса.
- г) Реквизит-основание определяет составляющие элементы объекта.

Правильный ответ: а

58. Чем продиктована необходимость выделения из управленческих документов экономических показателей в процессе постановки задачи

Варианты ответа:

- а) 1 для идентификации структурных подразделений, генерирующих управленческие документы;
- б) 2 стремлением к правильной формализации расчетов и выполнения логических операций;
- в) 3 необходимостью защиты информации.

Правильный ответ: б

59. Какое определение информационной системы приведено в Федеральном законе «Об информации, информатизации и защите информации»

Варианты ответа:

- а) Информационная система – это замкнутый информационный контур, состоящий из прямой и обратной связи, в котором, согласно информационным технологиям, циркулируют управленческие документы и другие сообщения в бумажном, электронном и другом виде.
- б) Информационная система – это организационно упорядоченная совокупность документов (массив документов) и информационных технологий, в том числе с использованием средств вычислительной техники и связи, реализующих информационные процессы (процесс сбора, обработки, накопления, хранения, поиска и распространения информации).
- в) Информационная система – организационно-техническая система, предназначенная для выполнения информационно-вычислительных работ или предоставления информационно-вычислительных услуг;
- г) Информационная система – это совокупность внешних и внутренних прямых и обратных информационных потоков, аппарата управления организации с его методами и средствами обработки информации.

Правильный ответ: б

60. Укажите правильное определение информационного бизнеса

Варианты ответа:

- а) Информационный бизнес – это производство и торговля компьютерами.
- б) Информационный бизнес – это предоставление инфокоммуникационных услуг.
- в) Информационный бизнес - это производство, торговля и предоставление информационных продуктов и услуг.
- г) Информационный бизнес – это торговля программными продуктами.

Правильный ответ: в

61. Укажите правильное определение информационного рынка

Варианты ответа:

- а) Под информационным рынком понимается множество производителей, предлагающих инфокоммуникационные услуги.
- б) Под информационным рынком понимается множество субъектов, поставляющих средства вычислительной техники.
- в) Под информационным рынком понимается сеть торговых предприятий, реализующих программное обеспечение.
- г) Под информационным рынком понимается совокупность хозяйствующих субъектов, предлагающих покупателям компьютеры, средства коммуникаций, программное обеспечение, информационные и консалтинговые услуги, а также сервисное обслуживание технических и программных средств.

Правильный ответ: г

62. Укажите принцип, согласно которому может создаваться функционально-позадачная информационная система

Варианты ответа:

- а) оперативности;
- б) блочный;
- в) интегрированный;

г) позадачный;

д) процессный.

Правильный ответ: г

63. Укажите принцип, согласно которому создается интегрированная информационная система

Варианты ответа:

а) 1 оперативности;

б) 2 блочный;

в) 3 интегрированный;

г) 4 позадачный;

д) 5 процессный.

Правильный ответ: д

64. Бизнес-процесс это

Варианты ответа:

а) множество управленческих процедур и операций;

б) множество действий управленческого персонала;

в) совокупность увязанных в единое целое действий, выполнение которых позволяет получить конечный результат (товар или услугу);

г) совокупность работ, выполняемых в процессе производства.

Правильный ответ: в

65. Какой информационной системе соответствует следующее определение: программно-аппаратный комплекс, способный объединять в одно целое предприятия с различной функциональной направленностью (производственные, торговые, кредитные и др. организации)

Варианты ответа:

а) Информационная система промышленного предприятия.

б) Информационная система торгового предприятия.

в) Корпоративная информационная система.

г) Информационная система кредитного учреждения.

Правильный ответ: в

66. Системный анализ предполагает:

Варианты ответа:

а) описание объекта с помощью математической модели;

б) описание объекта с помощью информационной модели;

в) рассмотрение объекта как целого, состоящего из частей и

г) выделенного из окружающей среды;

д) описание объекта с помощью имитационной модели.

Правильный ответ: в

67. Укажите правильное определение системы

Варианты ответа:

а) Система – это множество объектов.

б) Система - это множество взаимосвязанных элементов или

в) подсистем, которые сообща функционируют для достижения общей цели.

г) Система – это не связанные между собой элементы.

д) Система – это множество процессов.

Правильный ответ: б

68. Открытая информационная система это

Варианты ответа:

а) Система, включающая в себя большое количество программных продуктов.

б) Система, включающая в себя различные информационные сети.

в) Система, созданная на основе международных стандартов.

г) Система, ориентированная на оперативную обработку данных.

д) Система, предназначенная для выдачи аналитических отчетов.

Правильный ответ: в

69. Реинжиниринг бизнеса это

Варианты ответа:

а) Радикальный пересмотр методов учета.

б) Радикальный пересмотр методов планирования.

в) Радикальный пересмотр методов анализа и регулирования.

г) Радикальное перепроектирование информационной сети.

д) Радикальное перепроектирование существующих бизнес-процессов.

Правильный ответ: д

70. Укажите правильное определение ERP-системы

Варианты ответа:

а) Информационная система, обеспечивающая управление взаимоотношения с клиентами.

б) Информационная система, обеспечивающая планирование потребности в производственных мощностях.

в) Интегрированная система, обеспечивающая планирование и управление всеми ресурсами предприятия, его снабжением, сбытом, кадрами и заработной платой, производством, научно-исследовательскими и конструкторскими работами.

г) Информационная система, обеспечивающая управление поставками.

Правильный ответ: в

71. Выберите правильное определение процесса кодирования экономической информации

Варианты ответа:

а) Кодирование – это шифрование.

б) Кодирование – это присвоение условного обозначения объектам номенклатуры.

в) Кодирование – это поиск классификационных признаков.

г) Кодирование – это присвоение классификационных признаков.

Правильный ответ: б

72. Выберите правильную характеристику позиционной системы кодирования экономической информации

Варианты ответа:

а) Отражает порядковые номера кодируемой номенклатуры.

б) Отражает иерархическую соподчиненность классификационных признаков

в) Отражает номера серий кодируемой номенклатуры

Правильный ответ: б

73. Укажите главную особенность баз данных

Варианты ответа:

а) Ориентация на передачу данных.

б) Ориентация на оперативную обработку данных и работу с конечным пользователем.

в) Ориентация на интеллектуальную обработку данных.

г) Ориентация на предоставление аналитической информации.

Правильный ответ: б

74. Укажите главную особенность хранилищ данных

Варианты ответа:

а) Ориентация на оперативную обработку данных.

б) Ориентация на аналитическую обработку данных.

в) Ориентация на интерактивную обработку данных.

г) Ориентация на интегрированную обработку данных.

Правильный ответ: б

75. Данные в хранилищах данных находятся в виде

Варианты ответа:

- а) Иерархических структур.
- б) Сетевых структур.
- в) Многомерных баз данных (гиперкубов).
- г) Диаграмм данных.

Правильный ответ: в

76. Семантическая сеть предметной области – это

Варианты ответа:

- а) модель для представления данных;
- б) модель для представления знаний;
- в) средство для оперативной обработки данных;
- г) инструмент для решения вычислительных задач.

Правильный ответ: б

77. Дерево вывода служит для

Варианты ответа:

- а) получения новых знаний в условиях определенности;
- б) получения новых знаний в условиях неопределенности;
- в) получения новых знаний в условиях риска;
- г) получения новых знаний в условиях конфиденциальности.

Правильный ответ: б

78. Функция принадлежности применяется для

Варианты ответа:

- а) решения уравнений;
- б) поиска информации;
- в) отражения нечеткой информации;
- г) расчетов экономических показателей.

Правильный ответ: в

79. Виртуальное предприятие - это

Варианты ответа:

- а) Иерархическое объединение различных предприятий.
- б) Корпоративное объединение различных предприятий.
- в) Сетевое объединение на основе электронных средств связи нескольких традиционных предприятий, специализирующихся в различных областях деятельности.
- г) Не существующее предприятие.
- д) Машиностроительное предприятие.

Правильный ответ: в

80. Каким образом изменяются затраты в результате использования инфокоммуникационных технологий

Варианты ответа:

- а) Возрастают.
- б) Распределяются.
- в) Исчезают.
- г) Накапливаются.
- д) Снижаются.

Правильный ответ: д

81. Информационные модели предназначены для

Варианты ответа:

- а) математического отражения объектов;
- б) математического отражения структуры явлений;
- в) отражения информационных потоков между объектами и
- г) отношений между ними;

д) содержательного отражения отношений между объектами;

е) отражения качественных характеристик процессов.

Правильный ответ: в

82. Укажите информационные модели, разработка которых регламентируется соглашениями, принятыми в практике создания информационных систем

Варианты ответа:

а) Сетевые модели.

б) Иерархические модели.

в) Реляционные модели.

г) Диаграммы потоков данных.

д) Графовые модели.

Правильный ответ: г

83. Граф - это

Варианты ответа:

а) Рисунок.

б) Множество не связанных точек.

в) Множество отношений.

г) Множество связей.

д) Множество точек, над которыми заданы отношения.

е) Схема.

Правильный ответ: д

84. Прямая экономическая задача характеризуется

Варианты ответа:

а) Параллельными вычислениями.

б) Расчетами от частного к общему.

в) Последовательными вычислениями.

г) Расчетами от общего к частному.

д) Формированием информации о фактическом состоянии предприятия.

Правильный ответ: д

85. Обратная задача характеризуется

Варианты ответа:

а) Распределенными вычислениями.

б) Последовательными вычислениями.

в) Вычислениями от общего к частному.

г) Выдачей оперативных справок.

д) Формированием информации для управленческих решений.

Правильный ответ: д

86. Укажите на ошибочное описание данных в таблице описания структуры входных или результирующих документов

Варианты ответа:

а) Код цеха – символьный.

б) Код поставщика – числовой.

в) Количество поставлено фактически – числовой.

Правильный ответ: б

87. В каких условиях используется дерево решений в процессе формирования решений

Варианты ответа:

а) В условиях риска.

б) В условиях неопределенности.

в) В условиях полной определенности и информированности.

г) В условиях конфиденциальности.

Правильный ответ: а

88. В чем отличие нейросетевых технологий от обычных экспертных систем

Варианты ответа:

- а) Не требуют аналитической обработки данных.
- б) Не требуют указания приоритетов и ограничений.
- в) Не требуют программирования, так как настраиваются на нужды пользователя.

Правильный ответ: в

89. Какие виды обучения нейронных сетей Вы знаете

Варианты ответа:

- а) «С учителем».
- б) «Без учителя».
- в) «С учеником».
- г) «Без ученика».

Правильный ответ: а

90. Что необходимо выполнить, чтобы нейросеть могла помочь в формировании решения:

Варианты ответа:

- а) Указать правила вывода.
- б) Указать формулы для расчетов.
- в) Обучить на примерах.
- г) Ввести информацию о ситуации.

Правильный ответ: в

91. С помощью каких инструментов формируется решение в условиях определенности

Варианты ответа:

- а) Дерево вывода.
- б) Дерево решений.
- в) Дерево целей.
- г) Нечеткие множества.

Правильный ответ: в

92. С помощью каких инструментов формируется решение в условиях риска

Варианты ответа:

- а) Дерево вывода.
- б) Дерево решений.
- в) Дерево целей.
- г) Нечеткие множества.

Правильный ответ: б

93. Какая характерная особенность информатизации способствует развитию международных отношений?

- а) информация и информационные ресурсы на мировом рынке становятся важнейшим высокотехнологичным продуктом
- б) фирмы, разрабатывающие автоматизированные информационные технологии, занимают ведущие позиции в мировой экономике, определяют дальнейшие направления развития конкурентоспособной продукции
- в) без информатизации невозможно создание высоких технологий
- г) информационные технологии (ИТ) открывают новые возможности в повышении эффективности производственных процессов, в сфере образования и быта
- д) обеспечивают групповое ведение проектных работ, Интернет - технологии, CALS-технологии, дистанционное образование
- е) информатизация общества ведет к интернационализации производства

ж) ИТ позволяют отказаться от автоматизации технологических процессов

Правильный ответ: е

94. Из каких источников граждане получают сведения о новейших достижениях в мире?

- а) за счет рынка лицензий производственных процессов
- б) "Ноу-хау"
- в) за счет научно – технической информации
- г) консультации по применению наукоемких изделий

Правильный ответ: в

95. Что отличает интеллект человека от искусственного интеллекта?

- а) информация
- б) знание
- в) творчество

Правильный ответ: в

96. Какой из методов обработки информации становится основным при внедрении автоматизированной системы?

- а) отправка информации из центра обработки данных заинтересованным пользователям, в соответствии с регламентом предприятия
- б) размещение информации в месте, доступном ее потенциальным потребителям
- в) формирование и отправка информации по индивидуальному запросу конкретного пользователя

Правильный ответ: в

97. Каким способом происходит отправка посредством почты, факсом или по электронной почте?

- а) рассылка информации из центра обработки данных заинтересованным пользователям, в соответствии с регламентом предприятия
- б) размещение информации в месте, доступном ее потенциальным потребителям
- в) формирование и отправка информации по индивидуальному запросу конкретного пользователя

Правильный ответ: а

98. Как осуществляется передача информации, находящейся в архиве, файл-сервере, распределенном хранилище данных, сети интранет, сети интернет?

- а) отправка информации из центра обработки данных заинтересованным пользователям, в соответствии с регламентом предприятия
- б) размещение информации в месте, доступном ее потенциальным потребителям
- в) формирование и отправка информации по индивидуальному запросу конкретного пользователя

Правильный ответ: в

99. Какая информационная сеть призвана решать задачи по систематизации, хранению и обработке внутрикорпоративной информации?

- а) интранет
- б) интернет
- в) Extranet

Правильный ответ: а

100. Какой портал невидим в поисковых системах и требует авторизации при входе?

- а) интранет

- б) интернет
- в) Extranet

Правильный ответ: в

101. Какая характеристика экономической информации обеспечивает ее одно-значное восприятие всеми потребителями?

- а) точность
- б) достоверность
- в) оперативность

Правильный ответ: а

102. Какая характеристика определяет допустимый уровень искажения как поступающей, так и результатной информации, при котором сохраняется эффективность функционирования системы?

- а) точность
- б) достоверность
- в) оперативность

Правильный ответ: б

103. Какая характеристика отражает актуальность информации для необходимых расчетов и принятия решений в изменившихся условиях?

- а) точность
- б) достоверность
- в) оперативность

Правильный ответ: в

104. Какая информация отражает разностороннюю деятельность предприятий через систему натуральных, стоимостных и др. показателей?

- а) экономическая информация
- б) управленческая информация
- в) учетно-отчетная информация

Правильный ответ: а

105. Какая информация формируется объектом управления и отражает внутреннюю ситуацию объекта и степень влияния на нее внешней среды?

- а) экономическая информация
- б) управленческая информация
- в) учетно-отчетная информация

Правильный ответ: в

106. Какая информация обслуживает процессы производства, распределения, обмена и потребления материальных и нематериальных благ?

- а) экономическая информация
- б) управленческая информация
- в) учетно-отчетная информация

Правильный ответ: б

107. Как может расшифровываться эффективное использование обществом информации и средств вычислительной техники во всех сферах деятельности, комплекс мер, направленных на обеспечение полного и своевременного использования достоверных знаний во всех общественно значимых видах человеческой деятельности?

- а) информатизация
- б) индивидуализация
- в) интеллектуализация
- г) интеграция

Правильный ответ: а

108. Как называют создание и использование систем, решающих интеллектуальные задачи (накопление знаний и вывод новых, распознавание образов, общение с пользователем на естественном языке и т.д.)?

- а) информатизация
- б) индивидуализация
- в) интеллектуализация
- г) интеграция

Правильный ответ: в

109. Как называют комплексное решение научных, технических и социальных задач в целях развития общества?

- а) информатизация
- б) индивидуализация
- в) интеллектуализация
- г) интеграция

Правильный ответ: г

110. Как называют процесс, который проявляется в развитии сегмента функциональных и личностных услуг во всех сферах человеческой деятельности?

- а) информатизация
- б) индивидуализация
- в) интеллектуализация
- г) интеграция

Правильный ответ: б

111. Какие ресурсы являются интеллектуальными?

- а) традиционные ресурсы
- б) информационные ресурсы

Правильный ответ: б

112. Какие ресурсы являются многообразными, не подлежащими физической амортизации?

- а) традиционные ресурсы
- б) информационные ресурсы

Правильный ответ: б

113. Какие ресурсы являются ограниченными (одноразовыми) в использовании?

- а) традиционные ресурсы
- б) информационные ресурсы

Правильный ответ: а

114. Какие ресурсы представляют собой информацию, зафиксированную на материальном носителе и хранящуюся в информационных системах: библиотеках, архивах, фондах, других информационных системах?

- а) традиционные ресурсы
- б) информационные ресурсы

Правильный ответ: б

115. Какие ресурсы включают в себя трудовые, материальные и др. ресурсы?

- а) традиционные ресурсы
- б) информационные ресурсы

Правильный ответ: а

116. Какие ресурсы включают базу данных действующего российского законодательства и базу данных судебной статистики?

- а) информационные ресурсы государственной системы статистики
- б) государственная система правовой информации
- в) информационные ресурсы органов государственной власти и местного самоуправления
- г) информация о природных ресурсах, явлениях, процессах

- д) информационные ресурсы социальной сферы
- е) информационные ресурсы в сфере финансов и внешнеэкономической деятельности

Правильный ответ: б

117. Какие ресурсы включают централизованное информационное обеспечение органов государственной власти федерального и регионального уровня?

- а) информационные ресурсы государственной системы статистики
- б) государственная система правовой информации
- в) информационные ресурсы органов государственной власти и местного самоуправления
- г) информация о природных ресурсах, явлениях, процессах
- д) информационные ресурсы социальной сферы
- е) информационные ресурсы в сфере финансов и внешнеэкономической деятельности

Правильный ответ: в

118. Какие ресурсы включают интегрированные базы данных?

- а) информационные ресурсы государственной системы статистики
- б) государственная система правовой информации
- в) информационные ресурсы органов государственной власти и местного самоуправления
- г) информационные ресурсы органов государственной власти и местного самоуправления
- д) информация о природных ресурсах, явлениях, процессах
- е) информационные ресурсы социальной сферы
- ж) информационные ресурсы в сфере финансов и внешнеэкономической деятельности

Правильный ответ: а

119. Какие ресурсы включают Государственный банк цифровой геологической информации и Фонд гидрометеорологии?

- а) информационные ресурсы государственной системы статистики
- б) государственная система правовой информации
- в) информационные ресурсы органов государственной власти и местного самоуправления
- г) информация о природных ресурсах, явлениях, процессах
- д) информационные ресурсы социальной сферы
- е) информационные ресурсы в сфере финансов и внешнеэкономической деятельности

Правильный ответ: г

120. Какие ресурсы включают сети в здравоохранении и образовании?

- а) информационные ресурсы государственной системы статистики
- б) государственная система правовой информации
- в) информационные ресурсы органов государственной власти и местного самоуправления
- г) информация о природных ресурсах, явлениях, процессах
- д) информационные ресурсы социальной сферы
- е) информационные ресурсы в сфере финансов и внешнеэкономической деятельности

Правильный ответ: д

121. Какие ресурсы включают базы данных по федеральному бюджету и бюджетов субъектов РФ, реестр паспорта импортных сделок, реестр страховых компаний (Минфин РФ)?

- а) информационные ресурсы государственной системы статистики

- б) государственная система правовой информации
- в) информационные ресурсы органов государственной власти и местного самоуправления
- г) информационные ресурсы органов государственной власти и местного самоуправления
- д) информация о природных ресурсах, явлениях, процессах
- е) информационные ресурсы социальной сферы
- ж) информационные ресурсы в сфере финансов и внешнеэкономической деятельности

Правильный ответ: ж

122. К какой группе документов относятся приказы, указания, предписания, инструкции и прочее?

- а) организационные
- б) распорядительные
- в) справочные
- г) прочие

Правильный ответ: б

123. К какой группе документов относятся письма входящие и исходящие, акты, справки, обзоры, рефераты, библиотечные подборки и т.д.?

- а) организационные
- б) распорядительные
- в) справочные
- г) прочие

Правильный ответ: в

124. К какой группе документов относятся задачи и цели предприятия, структура предприятия, штатное расписание, устав предприятия и т.д.?

- а) организационные
- б) распорядительные
- в) справочные
- г) прочие

Правильный ответ: а

125. К какой группе документов относятся патентная, юридическая и прочая документация?

- а) организационные
- б) распорядительные
- в) справочные
- г) прочие

Правильный ответ: г

126. Как называют ресурсы, которые предоставляются сторонними организациями в соответствии с договоренностями или обязательствами?

- а) приобретаемые
- б) получаемые

Правильный ответ: б

127. Какие внешние информационные ресурсы могут быть платными?

- а) приобретаемые
- б) получаемые

Правильный ответ: а

128. Как называют ресурсы, которые включают периодически выполняемые платные услуги аналитического характера?

- а) приобретаемые
- б) получаемые

Правильный ответ: а

129. Какие ресурсы отражают деловые отношения с партнерами, также отношения с выше - или ниже стоящими организациями?

- а) приобретаемые
- б) получаемые

Правильный ответ: б

130. Какое из определений ИТ наиболее подчеркивает ее новизну?

- а) ИТ — это совокупность научных методов и технических приемов производства информационных продуктов и услуг с применением всего многообразия средств вычислительной техники и связи
- б) ИТ — это пограничная область, которая охватывает как вычислительную технологию, так и конкретную социальную информационную практику, рационализирующую ее за счет широкого применения вычислительной техники
- в) ИТ — это совокупность принципиально новых средств и методов, обеспечивающих создание, обработку, передачу, отображение и хранение информации
- г) информационная технология — совокупность методов и способов получения, обработки, представления информации, направленных на изменение ее состояния, свойств, формы, содержания и осуществляемых в интересах пользователей
- д) ИТ - это комплекс взаимосвязанных, научных, технологических, инженерных дисциплин, изучающих методы эффективной организации труда людей, занятых обработкой и хранением информации; вычислительную технику и методы организации и взаимодействия с людьми и производственным оборудованием, их практические приложения, а также связанные со всем этим социальные, экономические и культурные проблемы

Правильный ответ: в

131. На каком уровне осуществляется разработка методов, позволяющих автоматизированно конструировать оптимальные конкретные информационные технологии?

- а) теоретическом
- б) исследовательском
- в) прикладном

Правильный ответ: б

132. На каком уровне производится создание комплекса взаимосвязанных моделей информационных процессов, совместимых параметрически и критериально?

- а) теоретическом
- б) исследовательском
- в) прикладном

Правильный ответ: а

133. На каком уровне производится подразделение на две страты: инструментальную и предметную?

- а) теоретическом
- б) исследовательском
- в) прикладном

Правильный ответ: в

134. К какому виду обеспечения ИТ относятся базы и банки данных?

- а) методические
- б) информационные
- в) математические
- г) алгоритмические
- д) технические

е) программные

Правильный ответ: б

135. К какому виду обеспечения ИТ относятся средства вычислительной техники?

- а) методические
- б) информационные
- в) математические
- г) алгоритмические
- д) технические
- е) программные

Правильный ответ: д

136. Какое достижение позволяет по определенным алгоритмам обрабатывать и отображать информацию, накапливать и генерировать знания?

- а) создание средств накопления больших объемов информации
- б) создание различных средств связи
- в) создание компьютера

Правильный ответ: в

137. Какое достижение позволяет хранить информацию на магнитных и оптических дисках?

- а) создание средств накопления больших объемов информации
- б) создание различных средств связи
- в) создание компьютера

Правильный ответ: а

138. Какое достижение позволяет воспринимать, использовать и передавать информацию практически в любой точке земного шара?

- а) создание средств накопления больших объемов информации
- б) создание различных средств связи
- в) создание компьютер

Правильный ответ: б

139. Какое понятие для описания системы предполагает материальные, финансовые и информационные потоки, входящие в систему и выводимые ею?

- а) структура
- б) входы и выходы
- в) законы поведения
- г) цели и ограничения

Правильный ответ: б

140. Какое понятие для описания системы предполагает множество элементов и взаимосвязей между ними?

- а) структура
- б) входы и выходы
- в) законы поведения
- г) цели и ограничения

Правильный ответ: а

141. Какое понятие для описания системы предполагает функции, связывающие входы и выходы системы?

- а) структура
- б) входы и выходы
- в) законы поведения
- г) цели и ограничения

Правильный ответ: в

142. Какое понятие для описания системы предполагает процессы функционирования системы, описываемые рядом переменных?

- а) структура

- б) входы и выходы
- в) законы поведения
- г) цели и ограничения

Правильный ответ: г

143. На каких базовых элементах строится система потоков и коммуникаций?

- а) цели и стратегии
- б) бизнес-процессы
- в) организационная структура
- г) способы взаимодействия
- д) Регламенты и мотивация

Правильный ответ: г

144. К какому базовому элементу относится структура управления?

- а) цели и стратегии
- б) бизнес-процессы
- в) организационная структура
- г) способы взаимодействия
- д) Регламенты и мотивация

Правильный ответ: в

145. Какое из определений является более общим для характеристики информационной системы (ИС)?

- а) современная информационная система — это набор информационных технологий, направленных на поддержку жизненного цикла информации
- б) информационная система — это организационно-упорядоченная, взаимосвязанная совокупность средств и методов ИТ
- в) современная информационная система — это набор информационных технологий, включающий три основных процесса: обработку данных, управление информацией и управление знаниями

Правильный ответ: а

146. Какое из определений ИС отражает использование идей и методов искусственного интеллекта?

- а) современная информационная система — это набор информационных технологий, направленных на поддержку жизненного цикла информации
- б) информационная система — это организационно-упорядоченная, взаимосвязанная совокупность средств и методов ИТ
- в) современная информационная система — это набор информационных технологий, включающий три основных процесса: обработку данных, управление информацией и управление знаниями

Правильный ответ: в

147. Какое из определений ИС рассматривается с позиций управления?

- а) современная информационная система — это набор информационных технологий, направленных на поддержку жизненного цикла информации
- б) информационная система — это организационно-упорядоченная, взаимосвязанная совокупность средств и методов ИТ
- в) современная информационная система — это набор информационных технологий, включающий три основных процесса: обработку данных, управление информацией и управление знаниями

Правильный ответ: б

148. Какие ИС применяют для разработки новых изделий и технологий их производства?

- а) ИС для научных исследований
- б) ИС автоматизированного проектирования
- в) ИС организационного управления

Правильный ответ: б

149. Какие ИС применяют для анализа статистической информации, управления экспериментом?

- а) ИС для научных исследований
- б) ИС автоматизированного проектирования
- в) ИС организационного управления

Правильный ответ: а

150. Какие ИС применяют для автоматизации функций административного аппарата?

- а) ИС для научных исследований
- б) ИС автоматизированного проектирования
- в) ИС организационного управления

Правильный ответ: в

151. К какой группе процессов, согласно стандарту ISO/IEC 12207, относятся приобретение, поставка, разработка, эксплуатация, сопровождение ПО?

- а) основные процессы жизненного цикла программного обеспечения
- б) вспомогательные процессы
- в) организационные процессы

Правильный ответ: а

152. К какой группе процессов, согласно стандарту ISO/IEC 12207, относятся создание инфраструктуры проекта, определение, оценка и улучшение самого ЖЦ, обучение?

- а) основные процессы жизненного цикла программного обеспечения
- б) вспомогательные процессы
- в) организационные процессы

Правильный ответ: в

153. К какой группе процессов, согласно стандарту ISO/IEC 12207, относятся документирование, управление конфигурацией, обеспечение качества, верификация, аттестация, оценка, аудит, решение проблем?

- а) основные процессы жизненного цикла программного обеспечения
- б) вспомогательные процессы
- в) организационные процессы

Правильный ответ: б

154. Какая модель ЖЦ предполагает переход на следующий этап после полного окончания работ по предыдущему этапу?

- а) спиральная модель
- б) поэтапная модель
- в) каскадная модель

Правильный ответ: в

155. Что служит основой современного маркетинга и производственного менеджмента?

- а) в научном обосновании на предприятиях предстоящих экономических целей
- б) в выборе наилучших способов достижения экономических целей
- в) получение максимальной прибыли
- г) рыночное планирование на предприятии

Правильный ответ: г

156. Что является главной целью планирования на нынешнем этапе развития для большинства российских предприятий?

- а) в научном обосновании на предприятиях предстоящих экономических целей
- б) в выборе наилучших способов достижения экономических целей

- в) получение максимальной прибыли
- г) рыночное планирование на предприятии

Правильный ответ: в

157. Какой общий принцип планирования означает повсеместное и обязательное применение планов при выполнении любого вида трудовой деятельности?

- а) принцип необходимости планирования
- б) принцип единства планов
- в) принцип непрерывности планов
- г) принцип гибкости планов
- д) принцип точности планов

Правильный ответ: а

158. Какой общий принцип планирования заключается в том, что на каждом предприятии процессы планирования, организации и управления производством, как и трудовая деятельность, являются взаимосвязанными между собой и должны осуществляться постоянно и без остановки?

- а) принцип необходимости планирования
- б) принцип единства планов
- в) принцип непрерывности планов
- г) принцип гибкости планов
- д) принцип точности планов

Правильный ответ: в

159. Какой общий принцип планирования предусматривает разработку общего или сводного плана социально-экономического развития предприятия?

- а) принцип необходимости планирования
- б) принцип единства планов
- в) принцип непрерывности планов
- г) принцип гибкости планов
- д) принцип точности планов

Правильный ответ: б

160. Какой общий принцип планирования тесно связан с непрерывностью планирования и предполагает возможность корректировки установленных показателей и координации планово-экономической деятельности предприятия?

- а) принцип необходимости планирования
- б) принцип единства планов
- в) принцип непрерывности планов
- г) принцип гибкости планов
- д) принцип точности планов

Правильный ответ: г

161. Какой общеэкономический принцип подразумевает необходимость выбора лучшего варианта на всех стадиях планирования из нескольких возможных альтернатив?

- а) принцип комплексности
- б) принцип эффективности
- в) принцип оптимальности
- г) принцип пропорциональности
- д) принцип научности
- е) принцип детализации
- ж) принцип простоты и ясности

Правильный ответ: в

162. Какой общеэкономический принцип требует соответствия уровню понимания разработчиков и пользователей плана?

- а) принцип комплексности

- б) принцип эффективности
- в) принцип оптимальности
- г) принцип пропорциональности
- д) принцип научности
- е) принцип детализации
- ж) принцип простоты и ясности

Правильный ответ: ж

163. Какой общеэкономический принцип требует учета последних достижений науки и техники?

- а) принцип комплексности
- б) принцип эффективности
- в) принцип оптимальности
- г) принцип пропорциональности
- д) принцип научности
- е) принцип детализации
- ж) принцип простоты и ясности

Правильный ответ: д

164. Какой общеэкономический принцип требует сбалансированного учета ресурсов и возможностей предприятия?

- а) принцип комплексности
- б) принцип эффективности
- в) принцип оптимальности
- г) принцип пропорциональности
- д) принцип научности
- е) принцип детализации
- ж) принцип простоты и ясности

Правильный ответ: г

165. Какой общеэкономический принцип требует степени глубины планирования?

- а) принцип комплексности
- б) принцип эффективности
- в) принцип оптимальности
- г) принцип пропорциональности
- д) принцип научности
- е) принцип детализации
- ж) принцип простоты и ясности

Правильный ответ: е

166. Какой общеэкономический принцип требует разработки такого варианта производства товаров и услуг, который при существующих ограничениях используемых ресурсов обеспечивает получение наибольшего экономического эффекта?

- а) принцип комплексности
- б) принцип эффективности
- в) принцип оптимальности
- г) принцип пропорциональности
- д) принцип научности
- е) принцип детализации
- ж) принцип простоты и ясности

Правильный ответ: б

167. Какой общеэкономический принцип требует, чтобы принимаемые плановые и управленческие решения обеспечивали учет изменений как в отдельных объектах, так и в конечных результатах всего предприятия?

- а) принцип комплексности

- б) принцип эффективности
- в) принцип оптимальности
- г) принцип пропорциональности
- д) принцип научности
- е) принцип детализации
- ж) принцип простоты и ясности

Правильный ответ: а

168. Какой принцип нового метода интерактивного планирования Р.Л. Акоффа показывает активное воздействие персонала на процесс планирования?

- а) принцип холизма
- б) принцип участия

Правильный ответ: б

169. Какой принцип нового метода интерактивного планирования Р.Л. Акоффа состоит из двух частей: координации и интеграции?

- а) принцип холизма
- б) принцип участия

Правильный ответ: а

170. Какой принцип нового метода интерактивного планирования Р.Л. Акоффа устанавливает, что деятельность ни одной части предприятия нельзя планировать эффективно, если ее выполнять независимо от остальных объектов данного уровня, а возникшие проблемы необходимо решать совместно?

- а) принцип холизма
- б) принцип участия

Правильный ответ: а

171. Какой принцип нового метода интерактивного планирования Р.Л. Акоффа устанавливает, что планирование, осуществляемое независимо на каждом уровне, не может быть столь же эффективным без взаимосвязи планов на всех уровнях?

- а) принцип холизма
- б) принцип участия

Правильный ответ: а

172. Какой принцип нового метода интерактивного планирования Р.Л. Акоффа устанавливает, что чем больше элементов и уровней в системе, тем выгодней планировать одновременно и во взаимозависимости?

- а) принцип холизма
- б) принцип участия

Правильный ответ: а

173. Какой вид планирования предусматривает разработку планов на ситуационной основе, то есть применительно к гипотезам будущего?

- а) перспективное (стратегическое) планирование (прогнозирование)
- б) среднесрочное (тактическое) планирование
- в) текущее (оперативное) планирование

Правильный ответ: б

174. Какой вид планирования имеет основной целью создание потенциала для выживания предприятия в условиях динамично изменяющейся внешней и внутренней среды, порождающей неопределенность перспективы?

- а) перспективное (стратегическое) планирование (прогнозирование)
- б) среднесрочное (тактическое) планирование
- в) текущее (оперативное) планирование

Правильный ответ: а

175. Какой вид планирования имеет основной задачей конкретизацию показателей тактического плана с целью организации планомерной повседневной и ритмичной работы предприятия и его структурных подразделений?

- а) перспективное (стратегическое) планирование (прогнозирование)
- б) среднесрочное (тактическое) планирование
- в) текущее (оперативное) планирование

Правильный ответ: в

176. Какой метод планирования используется для осуществления планирования реализации готовой продукции, производственных издержек, программы производства и других плановых разделов?

- а) балансовый метод
- б) нормативный метод
- в) технико-экономический метод

Правильный ответ: в

177. Какой метод планирования предполагает использование на предприятии целой системы нормативов и норм?

- а) балансовый метод
- б) нормативный метод
- в) технико-экономический метод

Правильный ответ: б

178. Какой метод планирования применяют для осуществления планирования на уровне экономики в целом?

- а) балансовый метод
- б) нормативный метод
- в) технико-экономический метод

Правильный ответ: а

179. К какому виду баланса относится баланс производственной мощности?

- а) к материальному
- б) к трудовому
- в) к финансовому
- г) к комплексному

Правильный ответ: г

180. К какому виду баланса относятся баланс топлива, оборудования, электроэнергии, строительных материалов?

- а) к материальному
- б) к трудовому
- в) к финансовому
- г) к комплексному

Правильный ответ: а

181. К какому виду баланса относятся баланс денежных доходов и расходов, бухгалтерский баланс, баланс кассовых операций и др.?

- а) к материальному
- б) к трудовому
- в) к финансовому
- г) к комплексному

Правильный ответ: в

182. К какому виду баланса относятся баланс рабочей силы, баланс рабочего времени?

- а) к материальному
- б) к трудовому
- в) к финансовому
- г) к комплексному

Правильный ответ: б

183. Какой метод планирования - это проектировка норм, нормативов и моделей планов на основе проведения и изучения замеров и опытов, а также учета опыта менеджеров, плановиков и других специалистов?

- а) расчетно-аналитический метод
- б) экспериментальный метод
- в) отчетно-статистический метод

Правильный ответ: б

184. Какой метод планирования основан на расчленении выполняемых работ и группировке используемых ресурсов по элементам и взаимосвязи, анализе условий наиболее эффективного их взаимодействия и разработке на этой основе проектов планов?

- а) расчетно-аналитический метод
- б) экспериментальный метод
- в) отчетно-статистический метод

Правильный ответ: а

185. Какой метод планирования состоит в разработке проектов планов на основе отчетов, статистики и иной информации, характеризующей реальное состояние и изменение характеристики деятельности предприятия?

- а) расчетно-аналитический метод
- б) экспериментальный метод
- в) отчетно-статистический метод

Правильный ответ: в

186. Какой тип планирования используется для определения важнейших показателей, пропорций и темпов расширенного воспроизводства и является главной формой реализации целей предприятия?

- а) оперативное (текущее) планирование
- б) краткосрочное планирование
- в) стратегическое (долгосрочное) планирование

Правильный ответ: в

187. Какой тип планирования хозяйственной деятельности предприятия состоит в разработке плана прибылей и убытков, плана движения денежных средств, планового бухгалтерского баланса, поскольку эти формы планирования отражают финансовые цели организации?

- а) оперативное (текущее) планирование
- б) краткосрочное планирование
- в) стратегическое (долгосрочное) планирование

Правильный ответ: а

188. Какой тип планирования хозяйственной деятельности предприятия необходим для контроля за поступлением фактической выручки на расчетный счет и расходованием наличных финансовых ресурсов?

- а) оперативное (текущее) планирование
- б) краткосрочное планирование
- в) стратегическое (долгосрочное) планирование

Правильный ответ: а

189. Какой тип планирования хозяйственной деятельности предприятия включает составление и исполнение платежного календаря, кассового плана и кредитного плана?

- а) оперативное (текущее) планирование
- б) краткосрочное планирование
- в) стратегическое (долгосрочное) планирование

Правильный ответ: а

190. При создании каких систем реализован принцип нисходящего проектирования?

- а) автоматизированное Рабочее Место (АРМ)
- б) интегрированные автоматизированные системы управления (ИАСУ)

Правильный ответ: б

191. При создании каких систем реализован один из способов совершенствования выполнения определенных функций автоматизируемого объекта в различных областях деятельности предприятия?

- а) автоматизированное Рабочее Место (АРМ)
- б) интегрированные автоматизированные системы управления (ИАСУ)

Правильный ответ: а

192. При создании каких систем реализована "локальная" ("кусочная") автоматизация?

- а) автоматизированное Рабочее Место (АРМ)
- б) интегрированные автоматизированные системы управления (ИАСУ)

Правильный ответ: а

193. При создании каких систем реализованы сквозные материальные, финансовые и информационные потоки?

- а) автоматизированное Рабочее Место (АРМ)
- б) интегрированные автоматизированные системы управления (ИАСУ)

Правильный ответ: б

194. Что определяет повышение эффективности управления предприятием?

- а) максимизация стоимости компании
- б) прирост стоимости

Правильный ответ: б

195. Какой вид обеспечения предназначен для непосредственного выполнения всех операций в рамках используемых ИТ, гарантируя при этом обработку заданных объемов данных к требуемому моменту времени?

- а) организационное обеспечение
- б) техническое обеспечение
- в) информационное обеспечение
- г) лингвистическое обеспечение
- д) математическое обеспечение
- е) программное обеспечение

Правильный ответ: б

196. Какой вид обеспечения формируется комплексом документов, регламентирующих деятельность специалистов при использовании АРМ в соответствии со своими служебными обязанностями?

- а) организационное обеспечение
- б) техническое обеспечение
- в) информационное обеспечение
- г) лингвистическое обеспечение
- д) математическое обеспечение
- е) программное обеспечение

Правильный ответ: а

197. Какой вид обеспечения формируется совокупностью программ, позволяющих организовать решение задач на компьютере?

- а) организационное обеспечение
- б) техническое обеспечение
- в) информационное обеспечение
- г) лингвистическое обеспечение
- д) математическое обеспечение

е) программное обеспечение

Правильный ответ: е

198. Какой вид обеспечения ориентирован на поддержку привычных пользователям особенностей структуризации используемых данных, позволяющих осуществлять быстрый поиск, внесение необходимых изменений, подготовку документов и отчетов?

- а) организационное обеспечение
- б) техническое обеспечение
- в) информационное обеспечение
- г) лингвистическое обеспечение
- д) математическое обеспечение
- е) программное обеспечение

Правильный ответ: в

199. Какой вид обеспечения объединяет совокупность языковых средств для формализации естественного языка, построения и сочетания информационных единиц, ориентированных в целом на эффективную реализацию пользовательского интерфейса?

- а) организационное обеспечение
- б) техническое обеспечение
- в) информационное обеспечение
- г) лингвистическое обеспечение
- д) математическое обеспечение
- е) программное обеспечение

Правильный ответ: г

200. Какой вид обеспечения представляет собой совокупность математических методов, моделей и алгоритмов, обеспечивающих обработку данных с получением требуемых результатов?

- а) организационное обеспечение
- б) техническое обеспечение
- в) информационное обеспечение
- г) лингвистическое обеспечение
- д) математическое обеспечение
- е) программное обеспечение

Правильный ответ: д

201. Какая программа в составе АРМ находит применение в области финансового менеджмента?

- а) семейство программ "1С.Предприятие" 8.3.
- б) программа Project Expert
- в) пакет технического анализа MetaStock
- г) программы 5NTe BANK

Правильный ответ: б

202. Какая программа в составе АРМ находит применение для работы в реальном времени (в режиме on-line) на финансовых рынках?

- а) семейство программ "1С.Предприятие" 8.3.
- б) программа Project Expert
- в) пакет технического анализа MetaStock
- г) программы 5NTe BANK

Правильный ответ: в

203. Какое ПО используется для автоматизации бухгалтерского учета?

- а) семейство программ "1С: Предприятие" 8.3.
- б) программа Project Expert
- в) пакет технического анализа MetaStock

г) программы 5NTe BANK

Правильный ответ: а

204. Какая программа в составе АРМ поддерживает обмен данными с филиалами, системой межбанковских расчетов, клиентами?

а) семейство программ "Ю.Предприятие" 7.7

б) программа Project Expert

в) пакет технического анализа MetaStock

г) программы 5NTe BANK

Правильный ответ: г

205. Какой вид обеспечения формируется совокупностью методов и средств, предназначенных для создания оптимальных условий высококачественной, высокоэффективной и безошибочной деятельности пользователей?

а) правовое обеспечение

б) эргономическое обеспечение

Правильный ответ: б

206. Какой вид обеспечения представляет собой совокупность правовых норм, регламентирующих правоотношения при создании и эксплуатации ИС и ИТ?

а) правовое обеспечение

б) эргономическое обеспечение

Правильный ответ: а

207. Какой вид информационного обеспечения содержит данные, которые могут быть затребованы для решения задач в различных узлах сети?

а) локальное ИО

б) сетевое ИО

Правильный ответ: б

208. Какой вид ИО - это исходные и результирующие данные и знания, непосредственно находящиеся в АРМ?

а) локальное ИО

б) сетевое ИО

Правильный ответ: а

209. Какой вид ИО функционирует на основе корпоративных, коммерческих и других порталов, обеспечивающих единообразный доступ к корпоративным информационным ресурсам, а также ресурсам сторонних организаций и сети Интернет?

а) локальное ИО

б) сетевое ИО

Правильный ответ: б

210. Какой вид ИО содержит нормативно-справочные данные, являющиеся едиными для всех подразделений предприятия, а также информацию из сети Интернет и информацию, поступившую от сторонних организаций?

а) локальное ИО

б) сетевое ИО

Правильный ответ: б

211. К каким документам относятся ведомости, отчеты, таблицы, диаграммы, графики, используемые для формирования отчетности и принятия решений?

а) входные оперативные

б) нормативно-справочные (условно-постоянные)

в) результирующие

Правильный ответ: в

212. Какой вид информационного обеспечения АРМ представляет собой множество бумажных и других управленческих документов, воспринимаемых человеком?

- а) внемашиное информационное обеспечение АРМ
- б) внутримашинное информационное обеспечение АРМ

Правильный ответ: а

213. Какой вид информационного обеспечения АРМ может быть организован в форме файлов, баз данных, хранилищ данных, баз знаний?

- а) внемашиное информационное обеспечение АРМ
- б) внутримашинное информационное обеспечение АРМ

Правильный ответ: б

214. Как называют документы, которые содержат переменную информацию, отражающую текущие производственно-хозяйственные факты?

- (1) входные оперативные
- (2) условно-постоянные
- (3) результирующие
- (4) Корректирующие

Правильный ответ: а

215. Как называют множество данных, структурированных в памяти компьютера таким образом, что достигаются их минимальная избыточность и максимальная независимость от прикладных программ?

- а) файл
- б) база данных
- в) реляционная модель

Правильный ответ: б

216. Как называют множество нормализованных взаимосвязанных таблиц?

- а) файл
- б) база данных
- в) реляционная модель

Правильный ответ: в

217. В каком режиме может осуществляться решение задачи с применением конструктора баз данных и запросов?

- а) режим конечного пользователя
- б) программный режим

Правильный ответ: а

218. В каких режимах решение задачи предполагает знание пользователем языка СУБД и позволяет создавать прикладные программы?

- а) режим конечного пользователя
- б) программный режим

Правильный ответ: б

219. Какая база содержит структурированные данные?

- а) база данных
- б) база знаний

Правильный ответ: а

220. Какие модели представления баз знаний предназначены для представления стереотипных ситуаций и объединяют декларативные и процедурные знания?

- а) семантические сети
- б) продукционные модели
- в) фреймы
- г) деревья целей
- д) нечеткие множества

Правильный ответ: в

221. Какие модели представления баз знаний представляют собой ориентированный граф, вершины (узлы) которого соответствуют понятиям моделируемой предметной области, а дуги – отношениям между ними?

- а) семантические сети
- б) продукционные модели
- в) фреймы
- г) деревья целей
- д) нечеткие множества

Правильный ответ: а

222. Какие модели представления баз знаний могут выступать как инструмент моделирования неопределенности, который базируется на известной мыслительной способности человека оперировать качественными категориями и оформлять свои логические выводы также в качественной форме?

- а) семантические сети
- б) продукционные модели
- в) фреймы
- г) деревья целей
- д) нечеткие множества

Правильный ответ: д

223. Какие модели представления баз знаний представляют собой развернутую, распределенную по уровням совокупность целей и задач экономической программы, построенную по логической схеме?

- а) семантические сети
- б) продукционные модели
- в) фреймы
- г) деревья целей
- д) нечеткие множества

Правильный ответ: г

224. Какой технологический этап моделирования процессов управления экономикой обосновывает постановку задачи и помогает найти ее наилучшее решение, учитывая ограничения, которые накладываются на искомые переменные?

- а) анализ особенностей объекта моделирования
- б) анализ проблемной ситуации, сложившейся в рассматриваемом объекте моделирования
- в) определение ненаблюдаемых параметров
- г) определение наблюдаемых параметров
- д) установление параметров адекватности
- е) используемый математический аппарат
- ж) анализ полученных результатов моделирования
- з) принятие решения

Правильный ответ: г

225. Какой принцип моделирования экономики представляет собой комплексное исследование информационных ресурсов с соответствующим математическим аппаратом и анализом результатов моделирования?

- а) физическая реализуемость процессов экономики
- б) информационно-технологическая специализация натурального, экспертного и математического моделирования
- в) нелинейность и нечеткость в описании объектов моделирования
- г) многоальтернативные вероятностные графы для универсальных описаний проблемных ситуаций
- д) универсализация представления объекта моделирования

Правильный ответ: б

226. Какой принцип моделирования экономики представляет собой эффективное математическое моделирование процессов управления экономикой?

- а) физическая реализуемость процессов экономики

- б) информационно-технологическая специализация натурального, экспертного и математического моделирования
- в) нелинейность и нечеткость в описании объектов моделирования
- г) многоальтернативные вероятностные графы для универсальных описаний проблемных ситуаций
- д) универсализация представления объекта моделирования

Правильный ответ: в

227. Какой принцип моделирования экономики позволяет отразить как нелинейность, так и вероятностную природу сложных экономических процессов, подлежащих управлению?

- а) физическая реализуемость процессов экономики
- б) информационно-технологическая специализация натурального, экспертного и математического моделирования
- в) нелинейность и нечеткость в описании объектов моделирования
- г) многоальтернативные вероятностные графы для универсальных описаний проблемных ситуаций
- д) универсализация представления объекта моделирования

Правильный ответ: г

228. Какой принцип моделирования экономики представляет собой математическое моделирование информационных ресурсов с позиций фундаментальных законов сохранения и превращений, происходящих в природе и человеческом обществе, в том числе — экономических процессах?

- а) физическая реализуемость процессов экономики
- б) информационно-технологическая специализация натурального, экспертного и математического моделирования
- в) нелинейность и нечеткость в описании объектов моделирования
- г) многоальтернативные вероятностные графы для универсальных описаний проблемных ситуаций
- д) универсализация представления объекта моделирования

Правильный ответ: а

229. Какой тип взаимосвязанных информационных процедур используется, при выполнении которых создается новая уникальная информация, причем алгоритм переработки исходной информации неизвестен?

- а) полностью формализуемые информационные процедуры
- б) неформализуемые информационные процедуры
- в) плохо формализуемые информационные процедуры

Правильный ответ: б

230. Какой тип взаимосвязанных информационных процедур используется, при выполнении которых алгоритм переработки информации может изменяться и полностью не определен?

- а) полностью формализуемые информационные процедуры
- б) неформализуемые информационные процедуры
- в) плохо формализуемые информационные процедуры

Правильный ответ: в

231. Какой тип взаимосвязанных информационных процедур используется, при выполнении которых алгоритм переработки информации остается неизменным и полностью определен?

- а) полностью формализуемые информационные процедуры
- б) неформализуемые информационные процедуры
- в) плохо формализуемые информационные процедуры

Правильный ответ: а

232. Какой тип взаимосвязанных информационных процедур лучше всего поддается автоматизации с применением ЭВМ?

- а) полностью формализуемые информационные процедуры
- б) неформализуемые информационные процедуры
- в) плохо формализуемые информационные процедуры

Правильный ответ: а

233. Какие процедуры не могут выполняться без участия человека?

- а) полностью формализуемые информационные процедуры
- б) неформализуемые информационные процедуры
- в) плохо формализуемые информационные процедуры

Правильный ответ: в

234. Какой подход к проектированию АСУ используется по принципу "делать так, как должно быть"?

- а) от фотографии
- б) от модели
- в) от потребностей практики

Правильный ответ: б

235. Какой подход к проектированию АСУ используется по принципу "автоматизировать то, что есть"?

- а) от фотографии
- б) от модели
- в) от потребностей практики

Правильный ответ: а

236. Какой подход к проектированию АСУ используется по многошаговому принципу?

- а) от фотографии
- б) от модели
- в) от потребностей практики

Правильный ответ: в

237. Согласно какому принципу на начальном этапе автоматизируется деятельность конкретных должностных лиц последовательно, начиная с автоматизации простейших информационных процедур путем разработки отдельных информационных и рабочих задач?

- а) от фотографии
- б) от модели
- в) от потребностей практики

Правильный ответ: в

238. Какое требование является основным, когда необходимо сосредоточить усилия на автоматизации деятельности конкретных должностных лиц?

- а) поэтапность
- б) готовность организационной структуры и должностных лиц к использованию средств автоматизации
- в) минимум полного учета организационной инфраструктуры органа управления

Правильный ответ: в

239. Какое требование отражает при создании средств автоматизации управленческой деятельности постепенный переход от простого к сложному?

- а) поэтапность
- б) готовность организационной структуры и должностных лиц к использованию средств автоматизации
- в) минимум полного учета организационной инфраструктуры органа управления

Правильный ответ: а

240. Какое требование предполагает в первую очередь планировать автоматизацию тех элементов управленческой деятельности, где эта автоматизация даст максимальный эффект?

- а) поэтапность
- б) готовность организационной структуры и должностных лиц к использованию средств автоматизации
- в) минимум полного учета организационной инфраструктуры органа управления

Правильный ответ: б

241. Каков конкретный вид информационной модели при автоматизации информационной процедуры?

- а) перечень взаимосвязанных задач управления
- б) перечень взаимосвязанных информационных процедур
- в) описание трех взаимосвязанных элементов: входной и выходной информации, а также механизмов переработки входной информации в выходную

Правильный ответ: в

Тип заданий: Выбор нескольких правильных вариантов из предложенных вариантов ответов; установление соответствия; установление правильной последовательности; тест на открытый ответ.

1. Какие знания человека моделируются и обрабатываются с помощью компьютера

Варианты ответа:

- а) декларативные;
- б) процедурные;
- в) неосознанные;
- г) интуитивные;
- д) ассоциативные
- е) нечеткие.

Правильный ответ: а, б, е

2. Укажите функции, выполняемые информационным менеджером предприятия

Варианты ответа:

- а) Планирование внедрения и модернизации информационной системы, ее поиск на рынке программных продуктов.
- б) Оценка рынка программных продуктов с помощью маркетингового инструментария.
- в) Разработка прикладных программ.
- г) Приобретение информационных технологий с нужными функциями и свойствами.
- д) Разработка операционных систем.
- е) Организация внедрения информационной системы и обучения персонала.
- ё) Обеспечение эксплуатации информационной системы: администрирование, тестирование, адаптация, организация безопасности и т.д.
- ж) Обновление существующей информационной системы, внедрение новых версий.
- з) Вывод из эксплуатации информационной системы.

Правильный ответ: а, б, г, е, ё, ж, з

3. Укажите функции управления предприятием, которые поддерживают современные информационные системы

Варианты ответа:

- а) планирование;
- б) премирование;
- в) учет;
- г) анализ;
- д) распределение;
- е) регулирование.

Правильный ответ: а, в, г, е

4. Какие информационные сети используются в корпоративных информационных сетях

Варианты ответа:

- а) Локальные LAN (Local Area Net).
- б) Региональные масштаба города MAN (Metropolitan Area Network);
- в) Глобальная (Wide Area Network).
- г) Торговые сети - ETNs (Electronic Trading Networks).
- д) Автоматизированные торговые сети ECN (Electronic Communication Network).
- е) Сети железных дорог.
- ё) Сети автомобильных дорог.

Правильный ответ: а, б, в, г, д

5. Что регламентируют стандарты международного уровня в информационных системах

Варианты ответа:

- а) Взаимодействие информационных систем различного класса и уровня.
- б) Количество технических средств в информационной системе.
- в) Взаимодействие прикладных программ внутри информационной системы.
- г) Количество персонала, обеспечивающего информационную поддержку системе управления.

Правильный ответ: а, в

6. Укажите возможности, обеспечиваемые открытыми информационными системами

Варианты ответа:

- а) Мобильность данных, заключающаяся в способности информационных систем к взаимодействию.
- б) Мобильность программ, заключающаяся в возможности переноса прикладных программ и замене технических средств.
- в) Мобильность пользователя, заключающаяся в предоставлении дружественного интерфейса пользователю.
- г) Расширяемость - возможность добавления (наращивания) новых функций, которыми ранее информационная система не обладала.
- д) Оперативность ввода исходных данных.
- е) Интеллектуальная обработка данных.

Правильный ответ: а, б, в, г

7. Профиль стандартов предназначен для

Варианты ответа:

- а) учета специфики обслуживаемых функций управления на конкретном предприятии в информационной системе;
- б) организации поставок программных продуктов;
- в) организации работы управленческого персонала;
- г) удовлетворения требований к построению открытых систем.

Правильный ответ: а, б, г

8. Укажите стандартные процессы жизненного цикла информационной системы, используемые в процессе ее создания и функционирования

Варианты ответа:

- а) Основные процессы производства.
- б) Основные процессы жизненного цикла.
- в) Вспомогательные процессы жизненного цикла.
- г) Вспомогательные процессы маркетинга.
- д) Организационные процессы жизненного цикла.
- е) Организационные циклы логистики.
- ё) Процессы планирования.
- ж) Процессы учета.

Правильный ответ: б,в, д

9. Укажите характеристики информационной системы, которые можно использовать для ее оценки и выбора

Варианты ответа:

- а) Функциональные возможности.
- б) Количество программных модулей.
- в) Форматы данных.
- г) Надежность и безопасность.
- д) Практичность и удобство.
- е) Структура баз данных.
- ё) Эффективность.
- ж) Сопровождаемость.

Правильный ответ: а, г,д, ё,ж

10. Укажите информационные технологии, которые можно отнести к базовым:

Варианты ответа:

- а) Текстовые процессоры.
- б) Табличные процессоры.
- в) Транзакционные системы.
- г) Системы управления базами данных.
- д) Управляющие программные комплексы.
- е) Мультимедиа и Web-технологии.
- ё) Системы формирования решений.
- ж) Экспертные системы.
- з) Графические процессоры.

Правильный ответ: а,б,г, е,з

11. С какой целью осуществляется кодирование информации

Варианты ответа:

- а) Сокращение трудовых затрат при вводе информации.
- б) Упрощение вычислительных операций.
- в) Упрощение процедур сортировки данных.
- г) Удобства процедур оформления управленческих документов.
- д) Упрощение процедур передачи данных.

Правильный ответ: а,в,г

12. Укажите функции электронного документооборота

Варианты ответа:

- а) Решение прикладных задач.
- б) Хранение электронных документов в архиве.
- в) Поиск электронных документов в архиве.
- г) Организация решения транзакционных задач.
- д) Маршрутизация и передача документов в структурные подразделения.
- е) Мониторинг выполнения распоряжений.
- ё) Организация решения аналитических задач.

Правильный ответ: б,в,д, е

13. Укажите распространенные формы внутримашинного представления структурированных информационных ресурсов

Варианты ответа:

- а) Базы данных.
- б) Традиционные бумажные управленческие документы.
- в) Базы знаний.
- г) Тексты приказов, введенные в компьютер.
- д) Хранилища данных.
- е) Web-сайты.

Правильный ответ: а,в,д

14. Укажите понятия, характеризующие реляционную модель базы данных

Варианты ответа:

- а) Имя таблицы (отношения).
- б) Файл.
- в) Атрибут.
- г) Кортёж.
- д) Вектор.
- е) Матрица.
- ё) Домен.

Правильный ответ: а,в,г,ё

15. С какой целью создаются системы управления базами данных

Варианты ответа:

- а) Создания и обработки баз данных.
- б) Обеспечения целостности данных.
- в) Кодирования данных.
- г) Передачи данных.
- д) Архивации данных

Правильный ответ: а,б

16. Централизованная база данных характеризуется

Варианты ответа:

- а) Оптимальным размером.
- б) Минимальными затратами на корректировку данных.
- в) Максимальными затратами на передачу данных.
- г) Рациональной структурой.

Правильный ответ: б,в

17. Распределенная база данных характеризуется

Варианты ответа:

- а) Оптимальным размером.
- б) Минимальными затратами на передачу данных.
- в) Максимальными затратами на корректировку данных.
- г) Иерархической структурой.
- д) Конфиденциальностью данных.

Правильный ответ: б,в

18. Инфокоммуникационные технологии функционируют на основе

Варианты ответа:

- а) Средств доступа к базам данных.
- б) Информационных технологий.
- в) Сетей и телекоммуникационного оборудования.
- г) Хранилищ данных.

Правильный ответ: б,в

19. Укажите направления в развитии инфокоммуникационных технологий

Варианты ответа:

- а) Электронный бизнес.
- б) Решение экономических задач.
- в) Банковские сетевые расчеты.
- г) Принятие решений с помощью экспертных систем.
- д) Дистанционное обучение и выполнение работ.

Правильный ответ: а,в,д

20. Укажите элементы, из которых состоят диаграммы потоков данных

Варианты ответа:

- а) Объект.
- б) Распределитель.
- в) Процесс.
- г) Накопитель.
- д) Поток данных.
- е) Сумматор.
- ё) Интегратор.

Правильный ответ: а,в,г, д

21. Укажите содержание раздела "Описание алгоритма решения задачи " постановки задачи

Варианты ответа:

- а) Описание способов формирования результирующей
- б) информации.
- в) Источники и способы поступления информации.
- г) Расчетные формулы.
- д) Блок схемы.

Правильный ответ: г, д

22. Какая информация не входит в раздел "Организационно-экономическая сущность задачи"

Варианты ответа:

- а) Наименование задачи.
- б) Цель решения задачи.
- в) Периодичность решения задачи.
- г) Способы контроля ввода исходной информации.
- д) Описание структуры документа.

Правильный ответ: г, д

23. Укажите информацию, которая входит в раздел "Описание входной информации"

Варианты ответа:

- а) Перечень входных документов.
- б) Описание структуры первичных документов.
- в) Формализованное описание алгоритма.
- г) Способы контроля ввода входной информации.
- д) Периодичность решения задачи.

Правильный ответ: а, б, г

24. С помощью каких инструментов формируется решение в условиях неопределенности

Варианты ответа:

- а) Дерево вывода.
- б) Дерево решений.
- в) Дерево целей.
- г) Нечеткие множества.

Правильный ответ: а,г

25. В чем проявляется тот факт, что человечество вступило в эру информатизации?

- а) информация и информационные ресурсы на мировом рынке становятся важнейшим высокотехнологичным продуктом
- б) фирмы, разрабатывающие автоматизированные информационные технологии, занимают ведущие позиции в мировой экономике, определяют дальнейшие направления развития конкурентоспособной продукции
- в) без информатизации невозможно создание высоких технологий
- г) ИТ позволяют отказаться от автоматизации технологических процессов

Правильный ответ: а,б,в

26. Какая характерная особенность информатизации ведет к мировому прогрессу?

- а) информация и информационные ресурсы на мировом рынке становятся важнейшим высокотехнологичным продуктом
- б) фирмы, разрабатывающие автоматизированные информационные технологии, занимают ведущие позиции в мировой экономике, определяют дальнейшие направления развития конкурентоспособной продукции
- в) без информатизации невозможно создание высоких технологий
- г) информационные технологии (ИТ) открывают новые возможности в повышении эффективности производственных процессов, в сфере образования и быта
- д) обеспечивают групповое ведение проектных работ, Интернет - технологии, СALS-технологии, дистанционное образование
- е) информатизация общества ведет к интернационализации производства
- ж) ИТ позволяют отказаться от автоматизации технологических процессов

Правильный ответ: в,г,д

27. Каким образом реализуется внешнеторговый баланс профессиональных знаний?

- а) за счет рынка лицензий производственных процессов
- б) "Ноу-хау"
- в) за счет научно – технической информации
- г) консультациями по применению наукоемких изделий

Правильный ответ: а,б,г

28. За счет чего возможно повышение материального финансового фонда государства?

- а) за счет рынка лицензий производственных процессов
- б) "Ноу-хау"
- в) за счет научно – технической информации
- г) консультациями по применению наукоемких изделий

Правильный ответ: а,б

29. Что является стратегическим ресурсом в информационном обществе?

- а) информация
- б) знание
- в) творчество

Правильный ответ: а,б,в

30. Что является основным понятием в теории искусственного интеллекта?

- а) информация
- б) знание
- в) творчество

Правильный ответ: б,в

31. Какими достоинствами обладают ИТ?

- а) активизируют и повышают эффективность использования информационных ресурсов, обеспечивают экономию сырья, энергии, полезных ископаемых, материалов и оборудования, людских ресурсов, социального времени
- б) реализуют наиболее важные и интеллектуальные функции социальных процессов
- в) занимают центральное место в процессе интеллектуализации общества, в развитии системы образования, культуры, новых (экранных) форм искусства, популяризации шедевров мировой культуры и истории развития человечества
- г) обеспечивают информационное взаимодействие людей, способствуют распространению массовой информации
- д) быстро ассимилируются культурой общества, снимают многие социальные, бытовые и производственные проблемы, расширяют внутренние и международные экономические и культурные связи, влияют на миграцию населения по планете
- е) оптимизируют и автоматизируют информационные процессы в период становления информационного общества
- ж) играют ключевую роль в процессах получения, накопления, распространения новых знаний по трем направлениям

Правильный ответ: а,б,в,г,д,е,ж

32. Какие характерные особенности ИТ способствуют повышению культуры общества?

- а) активизируют и повышают эффективность использования информационных ресурсов, обеспечивают экономию сырья, энергии, полезных ископаемых, материалов и оборудования, людских ресурсов, социального времени
- б) реализуют наиболее важные и интеллектуальные функции социальных процессов
- в) занимают центральное место в процессе интеллектуализации общества, в развитии системы образования, культуры, новых (экранных) форм искусства, популяризации шедевров мировой культуры и истории развития человечества
- г) обеспечивают информационное взаимодействие людей, способствуют распространению массовой информации
- д) быстро ассимилируются культурой общества, снимают многие социальные, бытовые и производственные проблемы, расширяют внутренние и международные экономические и культурные связи, влияют на миграцию населения по планете
- е) оптимизируют и автоматизируют информационные процессы в период становления информационного общества
- ж) играют ключевую роль в процессах получения, накопления, распространения новых знаний по трем направлениям

Правильный ответ: в,г,д

33. Какие требования предъявляются к оперативной информации?

- а) достоверность
- б) полнота
- в) полезность
- г) краткость
- д) своевременность
- е) релевантность (существенность)

Правильный ответ: а,г,д,е

34. Какие требования предъявляются к стратегической информации?

- а) достоверность
- б) полнота
- в) полезность
- г) краткость
- д) своевременность
- е) релевантность (существенность)

Правильный ответ: а,б,в,д,е

35. Какими методами происходит распределение обработанной информации?

- а) отправка информации из центра обработки данных заинтересованным пользователям, в соответствии с регламентом предприятия
- б) размещение информации в месте, доступном ее потенциальным потребителям
- в) формирование и отправка информации по индивидуальному запросу конкретного пользователя

Правильный ответ: а,б,в

36. Какие требования предъявляются к экономической информации?

- а) точность
- б) достоверность
- в) оперативность

Правильный ответ: а,б,в

37. Какие ресурсы могут иметь как бумажную форму представления, так и передаваться по каналам связи?

- а) приобретаемые
- б) получаемые

Правильный ответ: а,б

38. Какие из определений ИТ наиболее подчеркивает ее многопрофильный характер?

- а) ИТ — это совокупность научных методов и технических приемов производства информационных продуктов и услуг с применением всего многообразия средств вычислительной техники и связи
- б) ИТ — это пограничная область, которая охватывает как вычислительную технологию, так и конкретную социальную информационную практику, рационализирующую ее за счет широкого применения вычислительной техники
- в) ИТ — это совокупность принципиально новых средств и методов, обеспечивающих создание, обработку, передачу, отображение и хранение информации
- г) информационная технология — совокупность методов и способов получения, обработки, представления информации, направленных на изменение ее состояния, свойств, формы, содержания и осуществляемых в интересах пользователей
- д) ИТ - это комплекс взаимосвязанных, научных, технологических, инженерных дисциплин, изучающих методы эффективной организации труда людей, занятых обработкой и хранением информации; вычислительную технику и методы организации и взаимодействия с людьми и производственным оборудованием, их практические приложения, а также связанные со всем этим социальные, экономические и культурные проблемы

Правильный ответ: б, г

39. Какое из определений ИТ наиболее подчеркивает ее практическую направленность?

- а) ИТ — это совокупность научных методов и технических приемов производства информационных продуктов и услуг с применением всего многообразия средств вычислительной техники и связи
- б) ИТ — это пограничная область, которая охватывает как вычислительную технологию, так и конкретную социальную информационную практику, рационализирующую ее за счет широкого применения вычислительной техники
- в) ИТ — это совокупность принципиально новых средств и методов, обеспечивающих создание, обработку, передачу, отображение и хранение информации
- г) информационная технология — совокупность методов и способов получения, обработки, представления информации, направленных на изменение ее состояния, свойств, формы, содержания и осуществляемых в интересах пользователей
- д) ИТ - это комплекс взаимосвязанных, научных, технологических, инженерных дисциплин, изучающих методы эффективной организации труда людей, занятых обработкой и хранением информации; вычислительную технику и методы организации и взаимодействия с людьми и производственным оборудованием, их практические приложения, а также связанные со всем этим социальные, экономические и культурные проблемы

Правильный ответ: б, г, д

40. Какие виды средств ИТ определяет инструментальная страта?

- а) методические
- б) информационные
- в) математические
- г) алгоритмические
- д) технические
- е) программные

Правильный ответ: а, б, в, г, д, е

41. Какие технические достижения составляют основу автоматизированных информационных технологий?

- а) создание средств накопления больших объемов информации
- б) создание различных средств связи
- в) создание компьютера

Правильный ответ: а, б, в

42. Какие понятия используют для описания системы?

- а) структура
- б) входы и выходы
- в) законы поведения
- г) цели и ограничения

Правильный ответ: а, б, в, г

43. Какие процедуры лежат в основе процесса управления системой?

- а) сбор информации о текущем состоянии управляемого объекта
- б) анализ полученной информации и сравнения текущего состояния объекта с желаемым
- в) выработка управляющего воздействия с целью перевода управляемого объекта в желаемое состояние
- г) передача управляющего воздействия объекту

Правильный ответ: а, б, в, г

44. Какие процедуры лежат в основе информационного режима в управлении технологией?

- а) сбор информации о текущем состоянии управляемого объекта

- б) анализ полученной информации и сравнения текущего состояния объекта с желаемым
- в) выработка управляющего воздействия с целью перевода управляемого объекта в желаемое состояние
- г) передача управляющего воздействия объекту

Правильный ответ: а,б

45. Какие процедуры лежат в основе установления обратной связи в технологическом процессе?

- а) сбор информации о текущем состоянии управляемого объекта
- б) анализ полученной информации и сравнения текущего состояния объекта с желаемым
- в) выработка управляющего воздействия с целью перевода управляемого объекта в желаемое состояние
- г) передача управляющего воздействия объекту

Правильный ответ: в,г

46. На каких базовых элементах строится система управления организации?

- а) цели и стратегии
- б) бизнес-процессы
- в) организационная структура
- г) способы взаимодействия
- д) Регламенты и мотивация

Правильный ответ: а,б, в,г, д

47. В чем заключается сущность планирования в условиях рыночной экономики?

- а) в научном обосновании на предприятиях предстоящих экономических целей
- б) в выборе наилучших способов достижения экономических целей
- в) получение максимальной прибыли
- г) рыночное планирование на предприятии

Правильный ответ: а,б

48. На какие виды делится локальное информационное обеспечение АРМ?

- а) внешнее информационное обеспечение АРМ
- б) внутримашинное информационное обеспечение АРМ

Правильный ответ: а,б

49. В каких режимах может осуществляться решение задачи с помощью СУБД?

- а) режим конечного пользователя
- б) программный режим

Правильный ответ: а,б

50. Какие требования предъявляются к процессу создания средств автоматизации управленческой деятельности?

- а) поэтапность
- б) готовность организационной структуры и должностных лиц к использованию средств автоматизации
- в) минимум полного учета организационной инфраструктуры органа управления

Правильный ответ: а,б,в

51. Вставьте пропущенное слово. В информационных технологиях бухгалтерского учета для отражения имущества организации применяют «_____» и «_____» измерители.

Правильный ответ: денежные и натуральные

52. Вставьте пропущенное слово. Защищенность информационных технологий бухгалтерского учета от случайного или преднамеренного вмешательства в

нормальный процесс ее функционирования, от попыток хищения (несанкционированного получения) информации, модификации или физического разрушения ее компонентов - это « _____ » информационных технологий

Правильный ответ: безопасность

53. Вставьте пропущенное слово. Инфраструктура, обеспечивающая реализацию информационных процессов сбора, обработки, накопления, хранения, поиска и распространения бухгалтерской информации, - это « _____ » бухучета.

Правильный ответ: информационные технологии

54. Вставьте пропущенное слово. Использование информационных технологий бухучета единой формы первичных документов для отражения в них однородных хозяйственных операций - это их « _____ »

Правильный ответ: унификация

55. Вставьте пропущенное слово. Информационные технологии бухучета, автоматизирующие все функции учета на фирме, имеющей территориальную разобщенность между подразделениями, филиалами, отделениями, офисами, - это « _____ » информационные технологии.

Правильный ответ: корпоративные

56. Вставьте пропущенное слово. Комплекс документов, составленный в процессе проектирования информационных технологий бухгалтерского учета, утвержденный и положенный в основу эксплуатации, - это « _____ » обеспечение информационных технологий.

Правильный ответ: организационное

57. Вставьте пропущенное слово. Комплекс средств сбора, регистрации, передачи, обработки, отображения, тиражирования информации, оргтехника и др., обеспечивающих работу информационных технологий в области бухучета, - это « _____ » обеспечение автоматизации бухгалтерского учета.

Правильный ответ: техническое

58. Вставьте пропущенное слово. Комплекс, который включает компьютерное и коммуникационное оборудование, программное обеспечение, лингвистические средства, информационные ресурсы, а также системный персонал, - это « _____ » информационная система.

Правильный ответ: автоматизированная

59. Вставьте пропущенное слово. Компонент, который обеспечивает оптимальное взаимодействие информационных технологий бухучета, функциональных подсистем и связанных с ними специалистов, развитие их в течение жизненного цикла информационных технологий – это « _____ » информационными технологиями.

Правильный ответ: управление

60. Вставьте пропущенное слово. Принцип, который заключается в достижении рационального соотношения между затратами на создание информационной технологии бухучета и целевым эффектом, получаемым при ее функционировании, — это принцип « _____ » информационной технологии.

Правильный ответ: эффективности

61. Вставьте пропущенное слово. Принцип, который заключается в необходимости применения типовых элементов

функционирования информационных технологий бухучета, - это принцип «_____ и _____».

Правильный ответ: стандартизации и унификации

62. Вставьте пропущенное слово. Принцип, который заключается в обеспечении способности взаимодействия информационных технологий бухгалтерского учета различных видов, назначений, уровней в бухучете и аудите, - это принцип «_____».

Правильный ответ: совместимости

63. Вставьте пропущенное слово. Принцип, который заключается в том, что информационная технология бухучета создается с учетом возможности постоянного пополнения и обновления функций системы и видов ее обеспечения, - это принцип «_____».

Правильный ответ: развития

64. Вставьте пропущенное слово. Принцип, который направлен на детальное и всестороннее _____ изучение _____ информации _____ и информационных процессов, сопровождающих процессы бухгалтерского учета, - это принцип «_____».

Правильный ответ: информационного обеспечения

65. Вставьте пропущенное слово. Принцип, который основан на разделении информационных технологий бухучета на части и выделении отдельных комплексов работ, что создает условия для более эффективного осуществления учета, решения функциональных задач для последующего моделирования конкретных аспектов учета и перевода на автоматизированную технологию, это принцип «_____».

Правильный ответ: декомпозиции

66. Вставьте пропущенное слово. Совокупность законодательных актов, регламентирующих правоотношения при создании и внедрении информационных технологий бухучета, - это «_____» обеспечение.

Правильный ответ: правовое

67. Вставьте пропущенное слово. Совокупность пакетов прикладных программ, разрабатываемых при создании информационных технологий бухучета конкретного функционального назначения, - это «_____» программное обеспечение.

Правильный ответ: специальное

68. Вставьте пропущенное слово. Совокупность программ, реализующих функции и задачи информационных технологий бухучета и обеспечивающих устойчивую работу комплексов технических средств, - это «_____» обеспечение.

Правильный ответ: программное

69. Вставьте пропущенное слово. Совокупность проектных решений по объемам, размещению, _____ формам _____ организации _____ данных, циркулирующей в информационных технологиях бухучета, - это «_____» обеспечение

Правильный ответ: информационное

70. Вставьте пропущенное слово. Совокупность языковых средств для формализации естественного языка, построения и сочетания информационных единиц в ходе общения пользователей со средствами вычислительной техники - это «_____» обеспечение информационных технологий бухучета.

Правильный ответ: лингвистическое

71. Вставьте пропущенное слово. Специализированные программы, предназначенные обеспечить обработку и анализ информации

для целей подготовки документов, принятия решений в области бухучета на базе информационных технологий бухучета, - это « _____ » подсистемы и приложения.

Правильный ответ: функциональные

72. Вставьте пропущенное слово. Специалисты, которые занимаются разработкой программ для решения конкретных учетных задач, реализации запросов к базам данных информационных технологий бухучета, - это « _____ »

Правильный ответ: прикладные программисты

73. Вставьте пропущенное слово. Специалисты, которые осуществляют поддержку информационных технологий бухучета и обеспечивают ее работоспособность, занимаются разработкой и сопровождением базового программного обеспечения компьютеров, - это « _____ ».

Правильный ответ: системные программисты

74. Вставьте пропущенное слово. Специалисты, отвечающие за эксплуатацию информационных технологий бухучета и обеспечение их работоспособности, понимающие потребности конечных пользователей, работающие с ними в тесном контакте и отвечающие за определение, загрузку, защиту и эффективность работы банка данных, - это « _____ »

Правильный ответ: администраторы системы

75. Вставьте пропущенное слово. Функция информационных технологий бухучета по первичному отражению объектов бухгалтерского учета, позволяющему осуществлять за ними сплошное и непрерывное наблюдение, представляет собой « _____ ».

Правильный ответ: документирование

76. Вставьте пропущенное слово. Функция информационных технологий бухучета по проверке соответствия фактического наличия имущества с данными бухгалтерского учета называется « _____ »

Правильный ответ: инвентаризацией

77. Вставьте пропущенное слово. Учетные формы в информационных технологиях бухучета, формируемые на основе первичных документов, являются « _____ »

Правильный ответ: сводными

78. Вставьте пропущенное слово. Установление подлинности пользователя для проверки его соответствия – это « _____ ».

Правильный ответ: аутентификация

79. Вставьте пропущенное слово. Учетные формы в информационных технологиях бухучета, которые сочетают признаки нескольких видов документов, являются « _____ »

Правильный ответ: комбинированными

80. Вставьте пропущенное слово. Учетные формы в информационных технологиях бухучета, предназначенные для ведения в определенной группировке однородных хозяйственных операций за определенное время, являются « _____ ».

Правильный ответ: систематическими

81. Вставьте пропущенное слово. Учетные формы в информационных технологиях бухучета, служащие для оформления однородных операций, совершаемых на предприятии в разное время, являются « _____ »

Правильный ответ: накопительными

82. Вставьте пропущенное слово. Процесс присвоения условных обозначений (кодов) позициям номенклатуры в информационных технологиях бухучета – это « _____ »

Правильный ответ: кодирование

83. Вставьте пропущенное слово. Сводные документы относятся к классификации бухгалтерских документов по «_____».

Правильный ответ: содержанию

84. Вставьте пропущенное слово. Совокупность информационно-программно-технических ресурсов, обеспечивающих бухгалтеру обработку данных и автоматизацию управленческих функций в конкретном направлении учета, - это «_____»

Правильный ответ: автоматизированное рабочее место

85. Вставьте пропущенное слово. Совокупность методов и средств, используемых на разных этапах разработки и функционирования информационных технологий бухучета, предназначенных для создания оптимальных условий высококачественной, высокоэффективной и безошибочной деятельности человека в информационных технологиях, для ее быстрейшего освоения, — это «_____» обеспечение.

Правильный ответ: эргономическое

86. Вставьте пропущенное слово. Совокупность методов, моделей и алгоритмов обработки информации, используемых при решении функциональных задач и в процессе автоматизации проекторочных работ, - это «_____» обеспечение.

Правильный ответ: математическое

87. Вставьте пропущенное слово. Совокупность накопленной информации, зафиксированной на материальном носителе в любой форме, обеспечивающей ее передачу во времени и пространстве для решения научных, производственных, управленческих и других задач, - это «_____».

Правильный ответ: информационный ресурс

88. Вставьте пропущенное слово. Ответственность за оформление хозяйственных операций с применением информационных технологий бухучета и сроки представления документов в бухгалтерию организации несет «_____»

Правильный ответ: главный бухгалтер

89. Вставьте пропущенное слово. Отдельные бухгалтерские документы, массивы документов и файлы в информационных системах, организованные как библиотеки, архивы, фонды, базы данных и знаний, рассматриваемые совместно с информационными технологиями бухучета или сервисами, придающими им необходимую мобильность, - это «_____»

Правильный ответ: информационное обеспечение

90. Вставьте пропущенное слово. Информационные системы, которые предназначены для сбора, хранения, поиска и выдачи потребителям информации; используются во всех сферах, связанных с бухучетом, - это «_____».

Правильный ответ: информационно-справочные системы

91. Вставьте пропущенное слово. Информационные системы, связанные с предоставлением и обработкой информации для разных уровней бухучета и аудита, - это «_____»

Правильный ответ: экономические информационные системы

92. Вставьте пропущенное слово. Информационная единица низшего уровня программного обеспечения информационных технологий бухучета, самая простая единица, состоит из знаков - цифр и букв, имеющих смысловое значение и не поддающихся дальнейшему делению, - это «_____»

Правильный ответ: реквизит

93. Вставьте пропущенное слово. Информационная единица низшего уровня программного обеспечения информационных технологий бухучета, логическое высказывание, содержащее качественные и количественные характеристики отражаемого явления, - это «_____»

Правильный ответ: показатель

94. К каким категориям относятся перечисленные программные средства?

Программные средства	Категория
а) Microsoft Word	1.Справочно-правовая система
б) Adobe Pagemaker	2.Графический редактор
в) Adobe Photoshop	3.Система бизнес-планирования
г) Project Expert	4.Текстовый процессор
д) Гарант	5.Издательская система

Правильный ответ: а – 4; б – 5; в – 2; г – 3; д - 1

95. Расположите по порядку этапы оплаты покупки в интернет-магазине с помощью платежной системы.

- а) Платежная система делает запрос в банк клиента на авторизацию операции
- б) Покупатель сообщает реквизиты своей банковской карты платежной системе
- в) Платежная система сообщает результат авторизации покупателю и магазину
- г) Покупатель выбирает товар в магазине
- д) Магазин переадресует покупателя на сайт платежной системы и передает туда информацию о заказе
- е) Магазин отгружает товар покупателю
- ж) Покупатель выбирает способ оплаты с помощью банковской карты

Правильный ответ: 1 – г; 2 – ж; 3 – б; 4 – д; 5 – в; 6 – а; 7 – е

96. Какая система позволяет вести полнофункциональное планирование для всех ключевых бизнес-процессов современного предприятия (в первую очередь для производства)?

- а) ERP-система
- б) MES-система
- в) MRP II-система

Правильный ответ: а,в

97. Какие понятия лежат в основе реализации защиты методом управления доступом?

- а) идентификация
- б) аутентификация

Правильный ответ: а,б

98. Какие преобразования проходят до сдачи в архив аудио- и видеоизображения?

- а) считывание
- б) сканирование
- в) печать
- г) фотографирование
- д) вывод

Правильный ответ: а,в

99. Информационные ресурсы – это

- а) весь имеющийся в информационной системе объем информации
- б) весь объем знаний, отчужденных от их создателя, зафиксированный на носителях и предназначенный для общественного пользования
- в) отдельные документы и отдельные массивы документов в ИС
- г) компьютеры, с хранящимися на них массивами документов

Правильный ответ: а,б,в,г

100. Недостатками децентрализованной информационной системы являются:

- а) дублирование ресурсов;
- б) функции информационной системы формируются из задач системы;

- в) возможность для простого объединения и стандартизации;
- г) простая структура управления системой и проектами;

Правильный ответ: а,г

101. Эффективность информационной системы определяется как:

- а) Отсутствие содержания нерелевантных процессу данных
- б) Объемное содержание нерелевантных процессу данных
- в) Обеспечение эффективного управления посредством использования информации, содержащейся в ИС
- г) Степень интеграции ИС на предприятии
- д) Обеспечение эффективности выполнения бизнес-процессов предприятия с использованием информации ИС

Правильный ответ: а,в,д

102. Укажите требования к обработке информации в ИС:

- а) Своевременность предоставления
- б) Оперативность обработки информации
- в) Экономичность обработки информации
- г) Надежное хранение данных на предприятии
- д) Обеспечение защиты информационных потоков

Правильный ответ: а,в

103. КИС рассматривают как некоторую совокупность частных решений и компонентов их реализации, в числе которых:

- а) единая база хранения информации, формируемая различными и не связанными между собой программами и прикладными средствами
- б) множество прикладных систем, созданных разными фирмами и по разным технологиям (финансы, материально-технический учет, документооборот...)

Правильный ответ: а,б

104. Экспертные системы:

- а) продукционные
- б) индукционные
- в) нейросетевые
- г) дедукционные

Правильный ответ: а, в

105. Технология – это:

- а) последовательность однотипных алгоритмов
- б) система взаимосвязанных способов обработки материалов и приемов изготовления продукции в производственном процессе
- в) последовательность операций по преобразованию исходного объекта в ожидаемое состояние
- г) последовательность случайных операций, иногда приводящих к желаемому результату
- д) рациональная организация достаточно часто повторяющихся процессов

Правильный ответ: б, в

106. Какие ресурсы должны присутствовать в технологии:

- а) кадровые
- б) информационные
- в) финансовые
- г) материальные
- д) правовые

Правильный ответ: а,б,в,г,д

107. Среди компьютерных информационных технологий выделяют:

- а) обеспечивающие ИТ
- б) сопровождающие ИТ
- в) функциональные ИТ
- г) дополнительные
- д) вспомогательные

Правильный ответ: а, в

108. Базовые информационные технологии – это те, что

- а) используются для решения отдельных компонентов той или иной функциональной задачи
- б) являются основой для формирования прикладных ИТ
- в) являются средствами вычислительной техники и средствами коммуникации
- г) ориентированы на полную информацию об объекте

Правильный ответ: а, б, в, г

109. Стандарт пользовательского интерфейса обеспечивает функции:

- а) общения приложения одного компьютера с приложением другого компьютера
- б) общения приложения с пользователем
- в) общения пользователя с приложением
- г) правил работы с приложением
- д) Языка общения

Правильный ответ: б, в, д

110. Контроль безопасности данных подразделяется на следующие виды

- а) контроль приложений
- б) контроль операционных систем
- в) контроль достоверности данных
- г) средства безопасности данных и программ
- д) средства безопасности компьютерных систем

Правильный ответ: в, г, д

111. Сетевая технология определяет режимы

- а) удаленной диалоговой технологии
- б) удаленной пакетной технологии
- в) фоновые
- г) технологии обработки данных
- д) поиска данных

Правильный ответ: а, б

112. Анализ данных выполняет функции

- а) соединения частей в целое
- б) разделения целого на части
- в) выявления закономерностей и зависимостей данных
- г) статистического метода обработки данных
- д) синтеза данных

Правильный ответ: б, в, г

113. Укажите тип задач, решаемых DSS

- а) случайные
- б) уникальные
- в) повторяющиеся

Правильный ответ: а, б

114. К определению качества информации относятся параметры:

- а) Полнота
- б) Актуальность
- в) Интегрированность

- г) Плотность
- д) Формальность
- е) Изолированность

Правильный ответ: а, б, г

115. К характеристикам экономической информации относятся:

- а) большие объемы экономической информации;
- б) однократное получение информации и ее преобразования;
- в) значительный удельный вес рутинных процедур при обработке информации данного типа;
- г) однообразие источников и потребителей экономической информации

Правильный ответ: а, в

116. Информация обладает следующими характеристиками:

- а) позволяет уменьшить неопределенность;
- б) всегда принадлежит своему создателю, не может существовать вне его;
- в) имеет вид сообщения;
- г) доступна для воспроизведения только с участием ее автора

Правильный ответ: а, в

117. Частота поступления необработанной информации в ИС зависит от:

- а) вида деятельности предприятия;
- б) степени важности информации;
- в) уровня управляющей части в иерархии органов управления;
- г) вида продукции;
- д) количества подчиненных подразделений;
- е) отрасли экономики

Правильный ответ: в, е

118. Внутренняя информация

- а) возникает в самой системе управления
- б) точна
- в) носит вероятностный характер
- г) приближительна
- д) противоречива

Правильный ответ: а,б

119. К внешней информации относятся сведения о:

- а) сферах применения продукта
- б) технологических процессах
- в) конкурентах
- г) тенденциях изменений в деловой среде страны и о состоянии международных рынков
- д) методах сбыта и технике продаж
- е) покупателях
- ж) требованиях клиентов и конкурентов

Правильный ответ: г, е, ж

120. Внешняя информация:

- а) приближительна
- б) неточна
- в) противоречива
- г) носит вероятностный характер
- д) возникает в самой системе управления
- е) легко обрабатывается стандартными программными средствами

Правильный ответ: а,б,в,г

Тип заданий: ситуационные задачи, миникейсы, расчетные задачи.

1. Ситуация: Необходимо предотвратить потерю информации. Ваши действия?
- а) Проверить носители информации антивирусными программами;
 - б) Провести дефрагментацию носителя;
 - в) Использовать лицензионное программное обеспечение;
 - г) Все вышеперечисленные действия правильные.

Правильный ответ: г

2. Проблема: как сохранить информацию на ЭВМ, ваши действия?
- а) По окончании работ присвоить имя и завершить работу ;
 - б) Выйти из программы без сохранения;
 - в) Поместить информацию в оперативную память;
 - г) Поместить информацию в папку не сохраняя.

Правильный ответ: а

3. Ваши действия: какую программу необходимо запустить при включении компьютера?
- а) Сервисную программу;
 - б) Оболочку;
 - в) Драйвер;
 - г) Операционную систему.

Правильный ответ: г

4. Ситуация: какой схемой соединения узлов необходимо воспользоваться?
- а) Рецензирование ;
 - б) Главная;
 - в) *Топология;
 - г) Макрос .

Правильный ответ: в

5. Проблемная ситуация: необходимо найти команду КОПИРОВАТЬ, ВСТАВИТЬ в тек/редакторе: Ваши действия?
- а) Правка;
 - б) Схема ;
 - в) Линейка ;
 - г) Черновик .

Правильный ответ: а

6. Определить: сколько ячеек входит в группу А1:В3 в электронной таблице?
- а) 6;
 - б) 5;
 - в) 1;
 - г) 0

Правильный ответ: а

7. Проблема: Погас экран монитора Ваши действия?
- а) Перезагрузить ЭВМ;
 - б) Нажать на кнопку монитора ВКЛ;
 - в) Проверить соединение монитора и системного блока;
 - г) Ничто из перечисленного.

Правильный ответ: в

8. Проблемная ситуация – завис компьютер, Ваши действия?
- а) Копировать содержимое памяти на диск;
 - б) Вариант установки ЭВМ на рабочем месте;
 - в) Перезагрузить компьютер

Правильный ответ: в

9. Необходимо создать автоматизированное рабочее место – Ваши действия:
- а) Установить ЭВМ, сеть, принтер и программное обеспечение;

- б) Установить ЭВМ;
- в) Установить ОС;
- г) Ничто из перечисленного.

Правильный ответ: а

10. В программе Мастер презентаций необходимо изменить дизайн слайда. Ваши действия?

- а) Цифровые гаммы;
- б) Шаблоны оформления;
- в) Форматирование ячеек;
- г) Разностные схемы.

Правильный ответ: б

11. Необходимо ввести режим вставки и замены символа. Ваши действия?

- а) INSERT;
- б) ALT;
- в) CTRL
- г) Ничто из перечисленного.

Правильный ответ: а

12. Ваши действия: необходимо отменить команду или действия, какой клавишей Вы воспользуетесь?

- а) ESC;
- б) ENTER;
- в) TAB;
- г) Ничто из перечисленного

Правильный ответ: а

13. Ситуация: необходимо обработать данные в информационно-поисковых системах,

Ваши действия?

- а) Ввод данных;
- б) Вывод списка данных;
- в) Поиск, сортировка обработка и фильтрация данных;
- г) Составление запросов.

Правильный ответ: в

14. Необходимо: образовать в электронной таблице имя ячейки, ваши действия:

- а) Из правки;
- б) Произвольно;
- в) Из имени столбца и строки;
- г) Из фигуры.

Правильный ответ: в

15. При решении планово – экономических задач табличный процессор должен обеспечивать Вас как :

- а) Ввод, хранение, обработка и корректировка большого количества данных;
- б) Обычный калькулятор;
- в) Дружественный интерфейс.
- г) Ничто что перечислено.

Правильный ответ: а

16. Ваши действия – в ИТ необходимо выполнить процедуры обработки данных:

- а) Тиражирование, проверка, передача;
- б) Сбор, хранение, обработка, передача;
- в) Вывод, контроль, полнота;
- г) Ничто из перечисленного.

Правильный ответ: б

17. Определить влияние цен и физического объема продаж на выручку магазина, если она составила в прошлом году 33 млн. рублей, в отчетном году – 40 млн. рублей. Цены выросли на 12%.

Ответ: влияние количества продукции = +2,7 тыс. руб., влияние цен = +4,3 тыс. руб.

18. Определить влияние трудовых факторов на изменение объема производства произведенной продукции. По результатам анализа сформулировать выводы.

Показатели	Ед.изм.	По плану	Фактически
Численность персонала (Ч)	Чел.	46	58
Среднее число дней, отработанных одним рабочим (Д)	Дни	320	318
Продолжительность рабочего дня (П)	Часы	7,6	8,0
Производительность труда (ПТ)	Тыс.руб.	?	?
Объем произведенной продукции (ОП)	Тыс.руб.	26 740	30 005

Решение и ответ: $ПТ = ОП / (Ч * Д * П)$

За прошлый год = $26740 / (46 * 320 / 7,6) = 0,239$

За отчетный года = $30005 / (58 * 318 / 8) = 0,203$

Изменение ОП (Ч) = $(58 - 46) * 320 * 7,6 * 0,239 = +6975$ тыс. руб.

Изменение ОП (Д) = $58 * (318 - 320) * 7,6 * 0,239 = -211$ тыс. руб.

Изменение ОП (П) = $58 * 318 * (8 - 7,6) * 0,239 = +1763$ тыс. руб.

Изменение ОП (ПТ) = $58 * 318 * 8 * (0,203 - 0,239) = -5312$ тыс. руб.

19. Определите удельный вес в % и темп роста выручки от реализации продукции в 2021 г. (округлить до десятых). Заполнить таблицу.

Показатели	Сумма (тыс. руб.)			Структура (%)			Темп изменения, %	
	2019 г.	2020 г.	2021 г.	2019 г.	2020 г.	2021 г.	2020 г. к 2019 г.	2021 г. к 2020 г.
Выручка от реализации продукции	55499	59823	63368					
Выручка от реализации услуг	21109	11887	35920					
Выручка от сдачи в аренду	1377	1377	1776					
Итого	77985	73087	101064					

Ответ: удельный вес = 62,7%, темп роста = 105,9%.

20. Определить и оценить изменение структуры основных средств. Заполнить таблицу.

Виды основных средств	Сумма на конец года (тыс. руб.)			Структура (%)		
	2019 г.	2020 г.	2021 г.	2019 г.	2020 г.	2021 г.
Транспортные средства	2106	2988	3367	7,7	9,7	7,5
Машины и оборудование	4602	7345	10689	16,9	23,8	23,7
Земельные участки	5882	5882	5882			
Сооружения	4277	4277	4277			

Виды основных средств	Сумма на конец года (тыс. руб.)			Структура (%)		
	2019 г.	2020 г.	2021 г.	2019 г.	2020 г.	2021 г.
Здания	8049	8049	8049			
Инвентарь	333	333	417			
Другие основные средства	1962	1962	1962			
Итого	27211	30836	45183			

Ответ:

Виды основных средств	Сумма на конец года (тыс. руб.)			Структура (%)		
	2019 г.	2020 г.	2021 г.	2019 г.	2020 г.	2021 г.
Транспортные средства	2106	2988	3367	7,7	9,7	7,5
Машины и оборудование	4602	7345	10689	16,9	23,8	23,7
Земельные участки	5882	5882	5882	21,6	19,1	13,0
Сооружения	4277	4277	4277	15,7	13,9	9,5
Здания	8049	8049	8049	29,6	26,1	41,1
Инвентарь	333	333	417	1,2	1,1	0,9
Другие основные средства	1962	1962	1962	7,2	6,4	4,3
Итого	27211	30836	45183	100,0	100,0	100,0

21. Рассчитать и оценить структуру запасов. Заполнить таблицу.

Показатели	На конец года (тыс. руб.)			Структура (%)		
	2019 г.	2020 г.	2021 г.	2019 г.	2020 г.	2021 г.
Материалы	4558	3170	2169	84,7	69,7	72,8
Незавершенное производство	362	1357	806	15,1	29,9	27,0
Готовая продукция	5	19	5	0,3	0,4	0,2
Итого	4925	4546	2980	100	100	100

Ответ:

Показатели	На конец года (тыс. руб.)			Структура (%)		
	2019 г.	2020 г.	2021 г.	2019 г.	2020 г.	2021 г.
Материалы	4558	3170	2169			
Незавершенное производство	362	1357	806			
Готовая продукция	5	19	5			
Итого	4925	4546	2980			

22. Рассчитать и оценить структуру персонала. Заполнить таблицу.

Категории персонала	Годы			Структура, %		
	2019 г.	2020 г.	2021 г.	2019 г.	2020 г.	2021 г.
Руководители, специалисты	15	12	14	39,5	33,3	35,0
Служащие	4	4	4	10,5	11,1	10,0
Рабочие	19	20	22	50,0	55,6	55,0
Итого	38	36	40	100	100	100

Ответ:

Категории персонала	Годы			Структура, %		
	2019 г.	2020 г.	2021 г.	2019 г.	2020 г.	2021 г.
Руководители, специалисты	15	12	14			
Служащие	4	4	4			
Рабочие	19	20	22			
Итого	38	36	40			

23. Проанализировать влияние стоимости основных средств и фондоотдачи на изменение выручки. Заполнить таблицу, сделать выводы.

Показатели	Годы		Отклонение (+,-)	Влияние на изменение выручки (+,-)
	2020	2021		
1. Выручка	77985	101064		x
2. Среднегодовая стоимость основных средств	18232,5	27973,5		
3. Коэффициент фондоотдачи				

Ответ:

Показатели	Годы		Отклонение (+,-)	Влияние на изменение выручки (+,-)
	2020	2021		
1. Выручка	77985	101064	23079	x
2. Среднегодовая стоимость основных средств	18232,5	27973,5	9741	41665
3. Коэффициент фондоотдачи	4,28	3,61	-0,66	-18586

24. Проанализировать влияние стоимости материальных затрат и материалоотдачи на изменение выручки. Заполнить таблицу, сделать выводы.

Показатели	Годы		Отклонение (+,-)	Влияние на изменение выручки (+,-)
	2020	2021		
Выручка	77985	101064		x
Материальные затраты	23639	27705		
Коэффициент материалоотдачи				

Ответ:

Показатели	Годы		Отклонение (+,-)	Влияние на изменение выручки (+,-)
	2020	2021		
Выручка	77985	101064	23079	x
Материальные затраты	23639	27705	4066	13414
Коэффициент материалоотдачи	3,299	3,648	0,349	9665

25. Проанализировать влияние численности персонала и производительности труда на изменение выручки. Заполнить таблицу, сделать выводы.

Показатели	Годы		Отклонение (+,-)	Влияние на изменение выручки (+,-)
	2020	2021		
Выручка	77985	101064		x
Численность работников, чел.	38	40		
Среднегодовая производительность труда, тыс. руб.				

Ответ:

Показатели	Годы		Отклонение (+,-)	Влияние на изменение выручки (+,-)
	2020	2021		
Выручка	77985	101064	23079	x
Численность работников, чел.	38	40	2	4104
Среднегодовая производительность труда, тыс. руб.	2052	2527	474	18975

26. Проанализировать влияние стоимости запасов и из оборачиваемости на изменение выручки. Заполнить таблицу, сделать выводы.

Показатели	Годы		Отклонение (+,-)	Влияние на изменение выручки (+,-)
	2020	2021		
Выручка	77985	101064		x
Среднегодовая стоимость запасов	4261,5	3763		
Коэффициент оборачиваемости запасов				

Ответ:

Показатели	Годы		Отклонение (+,-)	Влияние на изменение выручки (+,-)
	2020	2021		
Выручка	77985	101064	23079	x
Среднегодовая стоимость запасов	4261,5	3763	-498,5	-9122
Коэффициент оборачиваемости запасов	18,3	26,9	8,6	32201

Задача 27. Определите сальдо активно-пассивного счета 62 «Расчеты с покупателями и заказчиками», если:

Сальдо на 1.02. 50000 руб. (долг покупателя, дебетовое сальдо)

За февраль имели место операции:

- 1) выставлен счет покупателю на 100000 руб.
- 2) От покупателя поступил аванс 200000 руб.
- 3) от покупателя поступил платеж за товар 50000 руб.

Ответ: сальдо на 28.02 составило 100000 (кредитовое сальдо).

Задача 28. Определите сальдо активно-пассивного счета 60 «Расчеты с поставщиками и подрядчиками», если:

Сальдо на 1.02. 50000 руб. (долг поставщика, дебетовое сальдо)

За февраль имели место операции:

- 1) акцептован счет поставщика на 100000 руб.
- 2) Перечислен поставщику аванс 200000 руб.
- 3) от поставщика поступил товар 160000 руб.

Ответ: сальдо на 28.02 составило 10000 (кредитовое сальдо).

Задача 29. Определите сальдо активного счета 50 «Касса» на основе следующих данных за март месяц:

Сальдо на 1.03 = 50000 руб.

Поступило в кассу от покупателя 100000 руб.
Поступило в кассу от подотчетного лица 3000 руб.
Поступило в кассу с расчетного счета 200000 руб.
Выдано из кассы в подотчет 10000 руб.
Выдана из кассы заработная плата 150000 руб.
Оплачен долг представителю поставщика по доверенности 80000 руб.
Ответ: сальдо на 31.03 = 113000 руб.

Задача 30. Определите сальдо пассивного счета 66 «Расчеты по краткосрочным кредитам и займам» на основе следующих данных за март месяц:

Сальдо на 1.03 = 50000 руб.
Получен кредит 100000 руб.
Получен заем 300000 руб.
Начислены проценты 20000 руб.
Погашены 20000 руб.
Погашен заем 150000 руб.
Ответ: сальдо на 31.03 по кредиту счета 66 = 300000 руб.

Задача 31. Составить корреспонденцию счетов по хозяйственной операции и определить ее тип:

На расчетный счет зачислен платеж от покупателя 100000 руб.
Ответ: Дт51 Кт62 100000, активный тип.

Задача 32. Составить корреспонденцию счетов по хозяйственной операции и определить ее тип:

На расчетный счет зачислен кредит банка 100000 руб.
Ответ: Дт51 Кт66 100000, активно-пассивный тип в сторону увеличения.

Задача 33. Составить корреспонденцию счетов по хозяйственной операции и определить ее тип:

Часть прибыли использована на увеличение резервного капитала 100000 руб.
Ответ: Дт84 Кт82, пассивный тип.

Задача 34. Составить корреспонденцию счетов по хозяйственной операции и определить ее тип:

Из кассы выдана заработная плата 100000 руб.
Ответ: Дт70 Кт50 100000, активно-пассивный тип в сторону уменьшения.

Задача 35. Разделите виды активов на внеоборотные и оборотные активы швейного предприятия.

Стол, здание, забор, станок, ткань для пошива, костюм мужской, платье, деньги в кассе, деньги на расчетном счете, нитки.

Ответ: внеоборотные: Стол, здание, забор, станок.

Оборотные: ткань для пошива, костюм мужской, платье, деньги в кассе, деньги на расчетном счете, нитки.

Задача 36. Разделите виды имущества на активы и пассивы сельскохозяйственного предприятия.

Земля, задолженность подотчетного лица, задолженность поставщику, задолженность по авансу покупателю, задолженность поставщика по перечисленному ему авансу, деньги на расчетном счете, задолженность перед банком по кредиту, материалы на складе, готовая продукция, тракторы, резервный

капитал, расходы будущих периодов, семена на складе, зерно, коровы, уставный капитал, прибыль.

Ответ: Активы: Земля, задолженность подотчетного лица, задолженность поставщика по перечисленному ему авансу, деньги на расчетном счете, материалы на складе, готовая продукция, тракторы, расходы будущих периодов, семена на складе, зерно, коровы.

Пассивы: задолженность поставщику, задолженность перед банком по кредиту, резервный капитал, уставный капитал, прибыль, задолженность по авансу покупателю.

37. Определить абсолютные изменения затрат и их темпы роста по экономическим элементам. Заполнить таблицу и сделать выводы.

Элементы затрат	2019 г.		2020 г.		2021 г.		Отклонение (+,-)		Темп изменения, %	
	Сумма, тыс. руб.	Уд. вес, %	Сумма, тыс. руб.	Уд. вес, %	Сумма, тыс. руб.	Уд. вес, %	2020 г. от 2019 г.	2021 г. от 2020 г.	2020 г. к 2019 г.	2021 г. от 2020 г.
Итого	75238		68615		95813					
В том числе:										
- переменные расходы	23639		20488		27705					
- постоянные расходы	51599		48127		68108					

Ответ:

Элементы затрат	2019 г.		2020 г.		2021 г.		Отклонение (+,-)		Темп изменения, %	
	Сумма, тыс. руб.	Уд. вес, %	Сумма, тыс. руб.	Уд. вес, %	Сумма, тыс. руб.	Уд. вес, %	2020 г. от 2019 г.	2021 г. от 2020 г.	2020 г. к 2019 г.	2021 г. от 2020 г.
Итого	75238	100	68615	100	95813	100	-6623	27198	91,2	139,6
В том числе:										
- переменные расходы	23639	31,4	20488	29,9	27705	28,9	-3151	7217	86,7	135,2
- постоянные расходы	51599	68,6	48127	70,1	68108	71,1	-3472	19981	93,3	141,5

38. Рассчитать затраты на рубль продукции, заполнить таблицу и сделать выводы.

Показатели	2015 г.	Объем продукции 2017 г.
------------	---------	-------------------------

		по себестоимости и ценам 2015 г.	по себестоимости 2017 г. и ценам 2015 г.	по себестоимости и ценам 2017 г.
1. Себестоимость продукции, тыс. руб.	69390	65339		88520
2. Стоимость продукции, тыс. руб.	77985		74627	101064
3. Затраты на 1 рубль продукции, руб.				

Ответ:

Показатели	2015 г.	Объем продукции 2017 г.		
		по себестоимости и ценам 2015 г.	по себестоимости 2017 г. и ценам 2015 г.	по себестоимости и ценам 2017 г.
1. Себестоимость продукции, тыс. руб.	69390	65339	88520	88520
2. Стоимость продукции, тыс. руб.	77985	74627	74627	101064
3. Затраты на 1 рубль продукции, руб.	0,89	0,88	1,19	0,88

39. Рассчитать влияние объема продаж и других факторов на изменение суммы и уровня расходов по обычным видам деятельности

Показатели	2020 г.		2021 г.		Скорректированное значение		Влияние изменения объема продаж на издержки обращения (+,-)		Влияние прочих факторов на издержки обращения (+,-)	
	сумма, тыс. руб.	уровень, %	сумма, тыс. руб.	уровень, %	сумма, тыс. руб.	уровень, %	сумма, тыс. руб.	уровень, %	сумма, тыс. руб.	уровень, %
Постоянные затраты	51599		68108							
Переменные затраты	23639		27705							
Итого	75238		95813							
Выручка	77985		101064		101064		x		x	

Ответ:

Показатели	2020 г.		2021 г.		Скорректированное значение		Влияние изменения объема продаж на издержки обращения (+,-)		Влияние прочих факторов на издержки обращения (+,-)	
	сумма, тыс. руб.	уровень, %	сумма, тыс. руб.	уровень, %	сумма, тыс. руб.	уровень, %	сумма, тыс. руб.	уровень, %	сумма, тыс. руб.	уровень, %
Постоянные затраты	51599		68108							
Переменные затраты	23639		27705							
Итого	75238		95813							
Выручка	77985		101064		101064		x		x	

Показатели	2020 г.		2021 г.		Скорректированное значение		Влияние изменения объема продаж на издержки обращения (+,-)		Влияние прочих факторов на издержки обращения (+,-)	
	сумма, тыс. руб.	уровень, %	сумма, тыс. руб.	уровень, %	сумма, тыс. руб.	уровень, %	сумма, тыс. руб.	уровень, %	сумма, тыс. руб.	уровень, %
Постоянные затраты	51599	66,2	68108	67,4	51599	51,1	-	-15,1	16509	16,3
Переменные затраты	23639	30,3	27705	27,4	30635	30,3	6996	-	-2930	-2,9
Итого	75238	96,5	95813	94,8	82234	81,4	6996	-15,1	13579	13,4
Выручка	77985		101064		101064		x		x	

40. Расчёт влияния факторов (выручки, производительности труда и средней заработной платы) на изменение расходов на оплату труда методом цепных подстановок. Заполнить таблицу и сделать выводы.

Показатели	2020 г.	2021 г.	Изменение (+,-)	Подстановки		Влияние на изменение РОТ (+,-)
				1	2	
1. Среднесписочная численность торгового персонала, чел. (Ч)	38	40		x	x	x
2. Выручка от продаж, тыс. руб. (В)	77985	101064				
3. Средняя заработная плата одного работника за год, руб. (ЗПср.)						
4. Производительность труда за год, тыс. руб. (ПТ)						
5. Расходы на оплату труда, тыс. руб. (РОТ)	23271	26636				x

Ответ:

Показатели	2020 г.	2021 г.	Изменение (+,-)	Подстановки		Влияние на изменение РОТ (+,-)
				1	2	
1. Среднесписочная численность торгового персонала, чел. (Ч)	38	40	2	x	x	x
2. Выручка от продаж, тыс. руб. (В)	77985	101064	23079	101064	101064	6887
3. Средняя заработная плата одного работника за год, руб. (ЗПср.)	612,4	665,9	53,5	612,4	665,9	2635
4. Производительность	2052,2	2526,6	474,4	2052,2	2052,2	-6157

труда за год, тыс. руб. (ПТ)						
5. Расходы на оплату труда, тыс. руб. (РОТ)	23271	26636	3365	30158	32793	х

41. Определить влияние факторов на изменение прибыли до налогообложения балансовым методом. Заполнить таблицу и сделать выводы. Выделить факторы: выручка, себестоимость, коммерческие расходы, проценты к уплате, прочие доходы, прочие расходы.

Показатели	Годы			Отклонение (+,-)		Влияние на изменение прибыли (+,-)	
	2019	2020 г.	2021 г.	2020 г. от 2019 г.	2021 г. от 2020 г.	2020 г. от 2019 г.	2021 г. от 2020 г.
Выручка	77985	73087	101064				
Себестоимость	69390	62603	88520				
Валовая прибыль	8595	10484	12544			х	х
Коммерческие расходы	5848	6012	7293				
Прибыль от продаж						х	х
Проценты к уплате	399	769	912				
Прочие доходы	7711	2717	1381				
Прочие расходы	6171	5669	3985				
Прибыль до налогообложения						х	х
Налог на прибыль	178	656	635				
Чистая прибыль						х	х

Ответ:

Показатели	Годы			Отклонение (+,-)		Влияние на изменение прибыли (+,-)	
	2019	2020 г.	2021 г.	2020 г. от 2019 г.	2021 г. от 2020 г.	2020 г. от 2019 г.	2021 г. от 2020 г.
Выручка	77985	73087	101064				
Себестоимость	69390	62603	88520				
Валовая прибыль	8595	10484	12544			х	х
Коммерческие расходы	5848	6012	7293				
Прибыль от продаж	2747	4472	5251			х	х
Проценты к уплате	399	769	912				
Прочие доходы	7711	2717	1381				
Прочие расходы	6171	5669	3985				
Прибыль до налогообложения	3888	751	1735			х	х
Налог на прибыль	178	656	635				
Чистая прибыль	3710	95	1100			х	х

42. Определить влияние факторов на изменение прибыли до налогообложения. Заполнить таблицу и сделать выводы. Выделить факторы: выручка, себестоимость, коммерческие расходы, проценты к уплате, прочие доходы, прочие расходы.

Показатели	2020 г.	2021 г.	Отклонение (+,-)	Влияние
------------	---------	---------	------------------	---------

	сумма	уро- вень, %	сумма	уро- вень, %	суммы	уро- вня, %	на сумму прибыли (+,-)
Выручка	73087	100,0	101064	100,0		х	
Себестоимость	62603		88520				
Валовая прибыль	10484		12544				х
Коммерческие расходы	6012		7293				
Прибыль от продаж	4472		5251				х
Проценты к уплате	769		912				
Прочие доходы	2717		1381				
Прочие расходы	5669		3985				
Прибыль до налогообложения	751		1735				х

Ответ:

Показатели	2020 г.		2021 г.		Отклонение (+,-)		Влияние на сумму прибыли (+,-)
	сумма	уро- вень, %	сумма	уро- вень, %	суммы	уро- вня, %	
Выручка	73087	100,0	101064	100,0	27977	х	1712
Себестоимость	62603	85,7	88520	87,6	25917	1,9	-1954
Валовая прибыль	10484	14,3	12544	12,4	2060	-1,9	х
Коммерческие расходы	6012	8,2	7293	7,2	1281	-1,0	1021
Прибыль от продаж	4472	6,119	5251	5,2	779	-0,9	х
Проценты к уплате	769	1,1	912	0,9	143	-0,1	-143
Прочие доходы	2717	3,7	1381	1,4	-1336	-2,4	-1336
Прочие расходы	5669	7,8	3985	3,9	-1684	-3,8	1684
Прибыль до налогообложения	751	1,0	1735	1,7	984	0,7	х

43. Определить показатели рентабельности и их изменение. Заполнить таблицу и сделать выводы.

Показатели	Годы			Отклонение (+,-)	
	2019	2020 г.	2021 г.	2020 г. от 2019 г.	2021 г. от 2020 г.
Выручка, тыс. руб.	77985	73087	101064		
Себестоимость, тыс. руб.	69390	62603	88520		
Среднегодовая стоимость активов, тыс. руб.	34159	36332	45912,5		
Среднегодовая величина собственного капитала, тыс. руб.	14110	16012,5	16610		
Прибыль валовая, тыс. руб.	8595	10484	12544		
Прибыль от продаж, тыс. руб.	2747	4472	5251		
Прибыль до налогообложения, тыс. руб.	3888	751	1735		
Чистая прибыль, тыс. руб.	3710	95	1100		
Рентабельность продаж, %					

Рентабельность продукции, %					
Рентабельность авансированного капитала, %					
Рентабельность собственного капитала, %					

Ответ:

Показатели	Годы			Отклонение (+,-)	
	2019	2020 г.	2021 г.	2020 г. от 2019 г.	2021 г. от 2020 г.
Выручка, тыс. руб.	77985	73087	101064	-4898	27977
Себестоимость, тыс. руб.	69390	62603	88520	-6787	25917
Среднегодовая стоимость активов, тыс. руб.	34159	36332	45912,5	2173	9580,5
Среднегодовая величина собственного капитала, тыс. руб.	14110	16012,5	16610	1902,5	597,5
Прибыль валовая, тыс. руб.	8595	10484	12544	1889	2060
Прибыль от продаж, тыс. руб.	2747	4472	5251	1725	779
Прибыль до налогообложения, тыс. руб.	3888	751	1735	-3137	984
Чистая прибыль, тыс. руб.	3710	95	1100	-3615	1005
Рентабельность продаж, %	3,5	6,1	5,2	2,6	-0,9
Рентабельность продукции, %	12,4	16,7	14,2	4,4	-2,6
Рентабельность авансированного капитала, %	11,4	2,1	3,8	-9,3	1,7
Рентабельность собственного капитала, %	26,3	0,6	6,6	-25,7	6,0

44. Рассчитать и оценить показатели безубыточной работы. Заполнить таблицу и сделать выводы.

Показатели	Годы			Отклонение (+,-)	
	2019	2020 г.	2021 г.	2020 г. от 2019 г.	2021 г. от 2020 г.
1. Выручка фактическая	77985	73087	101064		
2. Переменные затраты	23639	20488	27705		
3. Маржинальный доход					
4. Постоянные затраты	51599	48127	68108		
5. Прибыль от продаж					
6. Коэффициент покрытия постоянных затрат (Маржинальный доход / Выручка)					
7. Критический объем продаж (Постоянные расходы / коэффициент покрытия постоянных затрат)	74043	66873	93830		
8. Запас финансовой прочности	3942	6214	7234		

(Выручка фактическая – Критический объем продаж)					
9. Запас финансовой прочности (Сумма запаса финансовой прочности / Выручка фактическая), %	5,1	8,5	7,2		

Ответ:

Показатели	Годы			Отклонение (+,-)	
	2015	2016	2017	2016 г. от 2015 г.	2017 г. от 2016 г.
1. Выручка фактическая	77985	73087	101064	-4898	27977
2. Переменные затраты	23639	20488	27705	-3151	7217
3. Маржинальный доход	54346	52599	73359	-1747	20760
4. Постоянные затраты	51599	48127	68108	-3472	19981
5. Прибыль от продаж	2747	4472	5251	1725	779
6. Коэффициент покрытия постоянных затрат (Маржинальный доход / Выручка)	0,697	0,720	0,726	0,023	0,006
7. Критический объем продаж (Постоянные расходы / коэффициент покрытия постоянных затрат)	74043	66873	93830	-7170,03	26956,79
8. Запас финансовой прочности (Выручка фактическая – Критический объем продаж)	3942	6214	7234	2272,034	1020,207
9. Запас финансовой прочности (Сумма запаса финансовой прочности / Выручка фактическая), %	5,1	8,5	7,2	3,4	-1,3

45. Оценить структуру активов, заполнить таблицу, сделать выводы.

Показатели	Сумма на конец года, тыс. руб.			Структура на конец года, %		
	2019	2020	2021	2019	2020	2021
1. Внеоборотные активы	21949	28125	31114			
2. Оборотные активы	13335	9255	23331			
- запасы	4925	4546	2980			
- дебиторская задолженность	7245	3050	19336			
- финансовые вложения	633	1100	30			
- денежные средства	465	382	928			
- прочие оборотные активы	67	177	57			
Итого активы	35284	37380	54445	100	100	100

Ответ:

Показатели	Сумма на конец года, тыс. руб.			Структура на конец года, %		
	2019	2020	2021	2019	2020	2021
1. Внеоборотные активы	21949	28125	31114	62,2	75,2	57,1
2. Оборотные активы	13335	9255	23331	37,8	24,8	42,9
- запасы	4925	4546	2980	14,0	12,2	5,5
- дебиторская задолженность	7245	3050	19336	20,5	8,2	35,5
- финансовые вложения	633	1100	30	1,8	2,9	0,1
- денежные средства	465	382	928	1,3	1,0	1,7
- прочие оборотные активы	67	177	57	0,2	0,5	0,1
Итого активы	35284	37380	54445	100	100	100

46. Оценить динамику активов. Заполнить таблицу, сделать выводы

Показатели	Сумма на конец года, тыс. руб.			Темп изменения, %	
	2019	2020	2021	2020 г. от 2019 г.	2021 г. от 2020 г.
1. Внеоборотные активы	21949	28125	31114		
2. Оборотные активы	13335	9255	23331		
- запасы	4925	4546	2980		
- дебиторская задолженность	7245	3050	19336		
- финансовые вложения	633	1100	30		
- денежные средства	465	382	928		
- прочие оборотные активы	67	177	57		
Итого активы	35284	37380	54445		

Ответ:

Показатели	Сумма на конец года, тыс. руб.			Темп изменения, %	
	2019	2020	2021	2020 г. от 2019 г.	2021 г. от 2020 г.
1. Внеоборотные активы	21949	28125	31114	128,1	110,6
2. Оборотные активы	13335	9255	23331	69,4	в 2,5 раза
- запасы	4925	4546	2980	92,3	65,6
- дебиторская задолженность	7245	3050	19336	42,1	в 6,3 раза
- финансовые вложения	633	1100	30	173,8	2,7
- денежные средства	465	382	928	82,2	в 2,4 раза
- прочие оборотные активы	67	177	57	в 2,6	32,2
Итого активы	35284	37380	54445	105,9	145,7

47. Оценить структуру пассивов. Заполнить таблицу и сделать выводы.

Показатели	Сумма на конец года, тыс. руб.			Структура на конец года, %		
	2019	2020	2021	2019	2020	2021
1. Капитал и резервы	15965	16060	17160			
- нераспределенная прибыль	15955	16050	17150			
2. Долгосрочные обязательства	5668	519	5032			
3. Краткосрочные обязательства	13651	20501	27468			
- заемные средства	2389	4286	2525			
- кредиторская задолженность	10316	15406	23618			
- прочие краткосрочные обязательства	946	1109	1325			
Итого пассивы	35284	37380	54445	100	100	100

Ответ:

Показатели	Сумма на конец года, тыс. руб.			Структура на конец года, %		
	2019	2020	2021	2019	2020	2021
1. Капитал и резервы	15965	16060	17160	45,2	43,0	31,5
- нераспределенная прибыль	15955	16050	17150	45,2	42,9	31,5
2. Долгосрочные обязательства	5668	519	5032	16,1	1,4	9,2
3. Краткосрочные обязательства	13651	20501	27468	38,7	54,8	50,4
- заемные средства	2389	4286	2525	6,8	11,5	4,6
- кредиторская задолженность	10316	15406	23618	29,2	41,2	43,4
- прочие краткосрочные обязательства	946	1109	1325	2,7	3,0	2,4
Итого пассивы	35284	37380	54445	100	100	100

48. Оценить динамики пассивов. Заполнить таблицу и сделать выводы.

Показатели	Сумма на конец года, тыс. руб.			Темп изменения, %	
	2019	2020	2021	2020 г. от 2019 г.	2021 г. от 2020 г.
1. Капитал и резервы	15965	16060	17160	100,6	106,8
- нераспределенная прибыль	15955	16050	17150	100,6	106,9
2. Долгосрочные обязательства	5668	519	5032	9,2	в 9,696
3. Краткосрочные обязательства	13651	20501	27468	150,2	134,0
- заемные средства	2389	4286	2525	179,4	58,9
- кредиторская задолженность	10316	15406	23618	149,3	153,3
- прочие краткосрочные обязательства	946	1109	1325	117,2	119,5
Итого пассивы	35284	37380	54445	105,9	145,7

Ответ:

Показатели	Сумма на конец года, тыс. руб.			Темп изменения, %	
	2019	2020	2021	2020 г. от 2019 г.	2021 г. от 2020 г.
1. Капитал и резервы	15965	16060	17160	100,6	106,8
- нераспределенная прибыль	15955	16050	17150	100,6	106,9
2. Долгосрочные обязательства	5668	519	5032	9,2	в 9,696
3. Краткосрочные обязательства	13651	20501	27468	150,2	134,0
- заемные средства	2389	4286	2525	179,4	58,9
- кредиторская задолженность	10316	15406	23618	149,3	153,3

- прочие краткосрочные обязательства	946	1109	1325	117,2	119,5
Итого пассивы	35284	37380	54445	105,9	145,7

49. Оценить структуру дебиторской задолженности. Сделать выводы.

Виды дебиторской задолженности	На конец года					
	Сумма (тыс. руб.)			Структура (%)		
	2019	2020	2021	2019	2020	2021
Задолженность покупателей	5251	1212	17097			
Авансы выданные	1895	679	292			
Задолженность по налогам	14	1078	1833			
Задолженность внебюджетных фондов	11	-	30			
Прочая дебиторская задолженность	74	81	84			
Итого	7245	3050	19336	100,0	100,0	100,0

Ответ:

Виды дебиторской задолженности	На конец года					
	Сумма (тыс. руб.)			Структура (%)		
	2019	2020	2021	2019	2020	2021
Задолженность покупателей	5251	1212	17097	72,5	39,7	88,4
Авансы выданные	1895	679	292	26,2	22,3	1,5
Задолженность по налогам	14	1078	1833	0,2	35,3	9,5
Задолженность внебюджетных фондов	11	-	30	0,2	-	0,2
Прочая дебиторская задолженность	74	81	84	1,0	2,7	0,4
Итого	7245	3050	19336	100,0	100,0	100,0

50. Оценить структуру краткосрочных обязательств. Заполнить таблицу и сделать выводы.

Виды краткосрочных обязательств	На конец года					
	Сумма (тыс. руб.)			Структура (%)		
	2019	2020	2021	2019	2020	2021
1. Заемные средства	2389	4286	2525			
- краткосрочные кредиты	15	2257	-			
- краткосрочные займы	2374	2029	2525			
2. Кредиторская задолженность	10316	15406	23618			
- задолженность поставщикам	5999	6721	16869			
- авансы полученные	136	325	120			
- задолженность по налогам и сборам	2620	2391	4946			
- задолженность по оплате труда	1475	1164	1639			
- задолженность прочим кредиторам	86	4805	44			
Итого	12705	19692	26143	100,0	100,0	100,0

Ответ:

Виды краткосрочных обязательств	На конец года					
	Сумма (тыс. руб.)			Структура (%)		
	2019	2020	2021	2019	2020	2021
А	1	2	3	4	5	6
1. Заемные средства	2389	4286	2525	18,8	21,8	9,7

- краткосрочные кредиты	15	2257	-	0,1	11,5	-
- краткосрочные займы	2374	2029	2525	18,7	10,3	9,7
2. Кредиторская задолженность	10316	15406	23618	81,2	78,2	90,3
- задолженность поставщикам	5999	6721	16869	47,2	34,1	64,5
- авансы полученные	136	325	120	1,1	1,7	0,5
- задолженность по налогам и сборам	2620	2391	4946	20,6	12,1	18,9
- задолженность по оплате труда	1475	1164	1639	11,6	5,9	6,3
- задолженность прочим кредиторам	86	4805	44	0,7	24,4	0,2
Итого	12705	19692	26143	100,0	100,0	100,0

51. Оценить ликвидность баланса. Заполнить таблицу и сделать выводы.

Активы				Пассивы				Платежный излишек (+) или недостаток (-)		
Группы	На конец года			Группы	На конец года			На конец года		
	2019	2020	2021		2019	2020	2021	2019	2020	2021
A1	1098	1482	958	П1	11262	16515	24943			
A2	7312	3227	19393	П2	5668	519	5032			
A3	4925	4546	2980	П3	2389	4286	2525			
A4	21949	28125	31114	П4	15965	16060	17160			
Баланс	35284	37380	22380	Баланс	35284	37380	49660	x	x	x

Ответ:

Активы				Пассивы				Платежный излишек (+) или недостаток (-)		
Группы	На конец года			Группы	На конец года			На конец года		
	2019	2020	2021		2019	2020	2021	2019	2020	2021
A1	1098	1482	958	П1	11262	16515	24943	-10164	-15033	-23985
A2	7312	3227	19393	П2	5668	519	5032	1644	2708	14361
A3	4925	4546	2980	П3	2389	4286	2525	2536	260	455
A4	21949	28125	31114	П4	15965	16060	17160	-5984	-12065	-13954
Баланс	35284	37380	22380	Баланс	35284	37380	49660	x	x	x

Баланс неликвиден.

52. Определить тип финансовой устойчивости. Заполнить таблицу и сделать выводы.

Показатели	На конец года			Отклонение (+,-)	
	2019	2020	2021	2020 г. от 2019 г.	2021 г. от 2020 г.
1. Собственный капитал	15965	16060	17160		
2. Внеоборотные активы	21949	28125	31114		
3. Собственные оборотные средства					
4. Долгосрочные кредиты и заемные средства	5668	519	5032		
5. Наличие собственного оборотного и долгосрочного					

заемного капитала					
6. Краткосрочные заемные средства	2389	4286	2525		
7. Кредиторская задолженность поставщикам	5999	6721	16869		
8. Общая величина основных источников средств					
9. Общая величина запасов	4925	4546	2980		
10. Излишек (+), недостаток (-) собственного оборотного капитала для формирования запасов					
11. Излишек (+), недостаток (-) собственного оборотного и долгосрочного заемного капитала для формирования запасов					
12. Излишек (+), недостаток (-) общей величины собственного оборотного и заемного капитала для формирования запасов					
13. Тип финансовой устойчивости				x	x

Ответ:

Показатели	На конец года			Отклонение (+,-)	
	2019	2020	2021	2020 г. от 2019 г.	2021 г. от 2020 г.
1. Собственный капитал	15965	16060	17160	95	1100
2. Внеоборотные активы	21949	28125	31114	6176	2989
3. Собственные оборотные средства	-5984	-12065	-13954	-6081	-1889
4. Долгосрочные кредиты и заемные средства	5668	519	5032	-5149	4513
5. Наличие собственного оборотного и долгосрочного заемного капитала	-316	-11546	-8922	-11230	2624
6. Краткосрочные заемные средства	2389	4286	2525	1897	-1761
7. Кредиторская задолженность поставщикам	5999	6721	16869	722	10148
8. Общая величина основных источников средств	8072	-539	10472	-8611	11011
9. Общая величина запасов	4925	4546	2980	-379	-1566
10. Излишек (+), недостаток (-) собственного оборотного капитала для формирования запасов	-10909	-16611	-16934	-5702	-323
11. Излишек (+), недостаток (-) собственного оборотного и долгосрочного заемного капитала для формирования запасов	-5241	-16092	-11902	-10851	4190

Показатели	На конец года			Отклонение (+,-)	
	2019	2020	2021	2020 г. от 2019 г.	2021 г. от 2020 г.
12. Излишек (+), недостаток (-) общей величины собственного оборотного и заемного капитала для формирования запасов	3147	-5085	7492	-8232	12577
13. Тип финансовой устойчивости	нормальный	неустойчивый	нормальный	x	x

53. Определить выполнение соотношений для оценки уровня деловой активности. Заполнить таблицу и сделать выводы.

Показатели	Годы			Темп изменения, %	
	2019	2020	2021	2020 г. от 2019 г.	2021 г. от 2020 г.
1. Активы	34159	36332	45912,5		
2. Выручка	77985	73087	101064		
3. Прибыль от продаж	2747	4472	5251		
4. Прибыль до налогообложения	3888	751	1735		

Ответ:

Показатели	Годы			Темп изменения, %	
	2019	2020	2021	2020 г. от 2019 г.	2021 г. от 2020 г.
1. Активы	34159	36332	45912,5	106,4	126,37
2. Выручка	77985	73087	101064	93,7	138,28
3. Прибыль от продаж	2747	4472	5251	162,8	117,42
4. Прибыль до налогообложения	3888	751	1735	19,3	в 2,31 раза

54. Рассчитать показатели оборачиваемости и финансовый цикл. Заполнить таблицу и сделать выводы.

Показатели	Годы			Отклонение (+,-)	
	2019	2020	2021	2020 г. от 2019 г.	2021 г. от 2020 г.
1. Выручка от продаж	77985	73087	101064		
2. Себестоимость продаж	69390	62603	88520		
3. Среднегодовая стоимость запасов	4261,5	4735,5	3763		
4. Среднегодовые остатки дебиторской задолженности	7957,5	5147,5	11193		
5. Среднегодовые остатки кредиторской задолженности	13360,5	12861	19512		
6. Период оборачиваемости запасов, дни					
7. Период оборачиваемости дебиторской задолженности, дни					
8. Период оборачиваемости кредиторской задолженности, дни					
9. Операционный цикл, дни					
10. Финансовый цикл, дни					

Ответ:

Показатели	Годы	Отклонение (+,-)
------------	------	------------------

	2019	2020	2021	2020 г. от 2019 г.	2021 г. от 2020 г.
1. Выручка от продаж	77985	73087	101064	-4898	27977
2. Себестоимость продаж	69390	62603	88520	-6787	25917
3. Среднегодовая стоимость запасов	4261,5	4735,5	3763	474	-972,5
4. Среднегодовые остатки дебиторской задолженности	7957,5	5147,5	11193	-2810	6045,5
5. Среднегодовые остатки кредиторской задолженности	13360,5	12861	19512	-499,5	6651
6. Период оборачиваемости запасов, дни	22	28	16	5	-12
7. Период оборачиваемости дебиторской задолженности, дни	37	26	40	-12	15
8. Период оборачиваемости кредиторской задолженности, дни	70	75	80	5	5
9. Операционный цикл, дни	60	53	56	-6	3
10. Финансовый цикл, дни	-11	-22	-25	-11	-3

55. Рассчитать влияние факторов на изменение рентабельности собственного капитала. Заполнить таблицу и сделать выводы.

Показатели	Годы			Отклонение рентабельности собственного капитала за счет (+,-)		
	2015	2016	2017	изменения рентабельности продаж	изменения оборачиваемости активов	изменения структуры капитала
1. Рентабельность собственного капитала, %	26,3	0,6	6,6			
2. Рентабельность продаж по чистой прибыли, коэфф.	0,048	0,001	0,011			
3. Коэффициент оборачиваемости активов	2,283	2,012	2,201			
4. Мультипликатор капитала	2,421	2,269	2,764			

Ответ:

Показатели	Годы			Отклонение рентабельности собственного капитала за счет (+,-)		
	2015	2016	2017	изменения рентабельности продаж	изменения оборачиваемости активов	изменения структуры капитала
1. Рентабельность собственного капитала, %	26,3	0,6	6,6	-20,3	-0,2	0,8
2. Рентабельность продаж по чистой прибыли, коэфф.	0,048	0,001	0,011	-0,037	0,011	0,011
3. Коэффициент оборачиваемости	2,283	2,012	2,201	2,283	-0,082	2,201

активов						
4. Мультипликатор капитала	2,421	2,269	2,764	2,421	2,421	0,343

56. Рассчитать влияние изменения выручки от продажи и прибыли от продаж на динамику рентабельности методом цепных подстановок:

Показатели	Прошлый год	Отчетный год
1. Выручка от продажи товаров, тыс. р.	52000	40000
2. Прибыль от продаж, тыс. р.	8944	8000
3. Рентабельность продаж, %	17,2	20,0

Ответ: + 5,2% и – 2,4%.

57. Предприятие имеет: внеоборотные активы – 200 тыс. р. оборотные активы – 450 тыс. р. собственный капитал – 350 тыс. р. долгосрочные обязательства – 0 краткосрочные обязательства 300 тыс. р. Определить собственные оборотные средства. Сделать выводы.

Ответ: 150 тыс. руб.

58. Определите влияние цен на изменение прибыли от продаж, если индекс цен составил 1,222:

Показатели	Прошлый год	Отчетный год
1. Выручка от продажи товаров, тыс. р.	650	1050
2. Себестоимость поданных товаров, тыс. р.	400	800
3. Коммерческие расходы, тыс. р.	60	100
4. Прибыль от продаж, тыс. р.	190	150

Ответ: прибыль увеличится на 56 тыс. руб.

59. Определить влияние изменения численности работников и производительности их труда на динамику выпуска продукции любым оптимальным способом:

Показатели	Прошлый год	Отчетный год
1. Выпуск продукции, тыс. р.	45000	62000
2. Среднесписочная численность работников, чел.	65	72
3. Производительность труда 1 работника, тыс. р.	692,3	861,1

Ответ: +4846 и +12154 тыс. руб.

60. Найти влияние фондоотдачи и среднегодовой стоимости основных производственных фондов на изменение выпуска продукции:

Показатели	Прошлый год	Отчетный год
1. Выпуск продукции, тыс. р.	42000	70000
2. Среднегодовая стоимость основных производственных фондов, тыс. р.	84000	96000
3. Фондоотдача, тыс. р.	0,5	0,7

Ответ: +6000 и + 22000 тыс. руб.

ОПК-6 Способен понимать принципы работы современных информационных технологий и использовать их для решения задач профессиональной деятельности.

ОПК-6.1 Знает принципы работы современных информационных технологий

ОПК-6.2 Умеет использовать современные информационные технологии для решения задач профессиональной деятельности

ОПК-6.3 Имеет практический опыт: решения задач профессиональной деятельности с использованием современных информационных технологий

ИНФОРМАЦИОННЫЕ СИСТЕМЫ В ЭКОНОМИКЕ

(семестр: 7, промежуточная аттестация: зачет)

Тип заданий: выбор одного правильного варианта из предложенных вариантов ответов

1. Информационные технологии это:

- а) система взаимосвязанных способов обработки информации
- б) упорядоченная последовательность взаимосвязанных действий, выполняемых с момента возникновения информации до получения результата
- в) система методов и способов сбора и обработки информации с помощью вычислительной техники

Правильный ответ: в

2. Информационное обеспечение является:

- а) обеспечивающей частью ЭИС
- б) функциональной частью ЭИС
- в) сервисной частью ЭИС

Правильный ответ: а

3. СУБД FOXPRO, Access являются:

- а) реляционными
- б) иерархическими
- в) сетевыми моделями бах данных

Правильный ответ: а

4. Данные в БД представлены в виде дерева (графа), это модель:

- а) реляционная
- б) иерархическая
- в) сетевая

Правильный ответ: б

5. Технология файл-сервер предполагает:

- а) перемещение базы данных по сети
- б) перемещаются логические порции информации
- в) не предполагает перемещение информации

Правильный ответ: а

6. Одноранговая сеть предполагает:

- а) выделение одного ПК в качестве сервера
- б) любой ПК может быть как сервером так, так и клиентом
- в) используется архитектура файл-сервер

Правильный ответ: б

7. Internet это пример:

- а) одноранговой сети
- б) локальной сети
- в) сети с архитектурой клиент-сервер

Правильный ответ: в

8. Шинная структура сети предполагает:

- а) ПК соединены через концентратор
- б) все ПК соединены в цепочку, на концах сети находятся терминаторы

- в) все ПК соединены в цепочку, нет необходимости в терминаторе

Правильный ответ: б

9. Технология клиент-сервер предполагает:

- а) перемещение всей БД по сети
- б) перемещение логической порции информации
- в) не предполагает перемещения информации по сети

Правильный ответ: б

10. СУБД Access это:

- а) прикладное программное обеспечение
- б) системное программное обеспечение
- в) языки программирования

Правильный ответ: а

11. Для просмотра гипертекста в Internet используют услуги:

- а) FTP
- б) Gopher
- в) WWW6+

Правильный ответ: в

12. Провайдер - это:

- а) служба, предоставляющая услуги Internet
- б) человек, работающий в сети
- в) администратор БД

Правильный ответ: а

13. FTP услуга Internet предполагает:

- а) копирование файлов
- б) пересылка объявлений
- в) просмотр гипертекста

Правильный ответ: а

14. Режим on-line предполагает:

- а) непосредственная связь с адресатом и передача сообщений
- б) редактирование документа перед передачей его по сети
- в) выделение почтового сервера и пересылка сообщений через него

Правильный ответ: а

15. Устройство, которое преобразует последовательные цифровые сигналы в аналоговые и наоборот:

- а) сетевой адаптер
- б) сканер
- в) модем
- г) кабель

Правильный ответ: в

16. Техническое задание на разработку ИТ создается на стадии:

- а) предпроектная
- б) проектирования
- в) рабочий проект

Правильный ответ: а

17. Система классификации и кодирования составляет часть:

- г) технического обеспечения
- д) информационного обеспечения
- е) программного обеспечения

Правильный ответ: б

18. Антивирусные программы относятся к:

- а) системному программному обеспечению
- б) прикладному программному обеспечению

в) языкам программирования

Правильный ответ: а

19. Концепция ERP является:

- а) стандартом планирования производственных ресурсов
- б) стандартом планирования ресурсов предприятия
- в) стандартом управления производственными графиками

Правильный ответ: б

20. CASE-технологии это:

- а) технологии автоматизированного проектирования ЭИС
- б) методы отображения данных
- в) методы форматизации знаний

Правильный ответ: а

21. Укажите международный стандарт, являющийся основой регламентирования показателей качества программного средства:

- а) ISO
- б) ASCII
- в) ANSI

Правильный ответ: а

22. Компрессор (декомпрессор), программно-аппаратное средство, используемое для записи и воспроизведения сжатого файла:

- а) декодек
- б) кодек
- в) кедок

Правильный ответ: б

23. Совокупность оборудования и программного обеспечения для выполнения определенной задачи:

- а) полуавтоматизированное рабочее место
- б) не автоматизированное рабочее место
- в) автоматизированное рабочее место

Правильный ответ: в

24. Укажите систему кодирования информации:

- а) серийная
- б) приобретенная
- в) одиночная

Правильный ответ: а

25. Укажите систему кодирования информации:

- а) расширенная
- б) основная
- в) позиционная

Правильный ответ: в

26. Укажите систему кодирования информации:

- а) численная
- б) порядковая
- в) стабильная

Правильный ответ: б

27. Объекты, позволяющие выполнять анимацию плавного преобразования одного тела в другое:

- а) распределенные объекты
- б) слитые с формой объекты
- в) морфинговые объекты

Правильный ответ: в

28. Объекты, позволяющие объединять два или несколько трехмерных тел для получения одного нового:

- а) булевские объекты
- б) распределенные объекты
- в) морфинговые объекты

Правильный ответ: а

29. Последовательность и характер применения методов определяется:

- а) наугад
- б) методикой
- в) методологией

Правильный ответ: в

30. Эти средства служат для автоматизации и визуализации моделирования:

- а) BASE
- б) CASE
- в) EASE

Правильный ответ: б

31. Документ можно идентифицировать без использования его реквизитов, так ли это:

- а) нет
- б) да
- в) отчасти

Правильный ответ: а

32. Представления времени, используемого при реализации имитационных моделей:

- а) прогнозируемое системное время
- б) модельное время
- в) вероятностное время имитации

Правильный ответ: б

33. Представления времени, используемого при реализации имитационных моделей:

- а) реальное время системы
- б) должностное время имитации
- в) прогнозируемое системное время

Правильный ответ: а

34. Представления времени, используемого при реализации имитационных моделей:

- а) должностное время имитации
- б) вероятностное время имитации
- в) машинное время имитации

Правильный ответ: в

35. Потoki информации бывают только внешними (входящими и исходящими для системы), так ли это:

- а) нет
- б) да
- в) отчасти

Правильный ответ: а

36. Выводы можно делать из собранного массива информации без её переработки, так ли это:

- а) да
- б) нет
- в) отчасти

Правильный ответ: б

37. Информация, размещаемая на внешних запоминающих устройствах, снабженная идентификатором и оформленная как единое целое средствами операционной системы или языка программирования, называется:

- а) массив
- б) запись
- в) файл

Правильный ответ: в

38. Устанавливаемые пределы изменения значений переменных или ограничивающие условия их изменения:

- а) контроль
- б) ограничения
- в) «рамки»

Правильный ответ: б

39. Государственные статистические учреждения проводят только переписи населения, так ли это:

- а) да
- б) зависит от региона
- в) нет

Правильный ответ: в

40. Как называется внешнее устройство для записи и воспроизведения цифровой информации на кассету с магнитной лентой:

- а) винчестер
- б) стример
- в) флоппи-диск

Правильный ответ: б

41. Основы 3D графики – использование пространственных измерений:

- а) ширина
- б) широта
- в) отношение

Правильный ответ: а

42. Основы 3D графики – использование пространственных измерений:

- а) долгота
- б) глубина
- в) размер

Правильный ответ: б

43. Основы 3D графики – использование пространственных измерений

- а) размер
- б) позиция
- в) высота

Правильный ответ: в

44. Системы управления, связанные с отображением информации на электронной карте:

- а) космические
- б) геоинформационные
- в) картографические

Правильный ответ: б

45. Статистика является важнейшим элементом информационного общества, так ли это:

- а) нет
- б) отчасти
- в) да

Правильный ответ: в

46. Зрительная информация об объекте, воспринимаемая наблюдателем, определяется световой энергией, отражаемой каждой точкой объекта в сторону:

- а) объекта
- б) наблюдателя
- в) энергии

Правильный ответ: б

47. Общероссийский классификатор продукции использует ... систему классификации:

- а) иерархическую
- б) общепринятую
- в) мировую

Правильный ответ: а

48. При вводе информации в компьютер вручную в среднем допускается одна ошибка на ... введенных символов:

- а) 900
- б) 600
- в) 300

Правильный ответ: в

49. Режим взаимодействия конечного пользователя и ЭВМ, на каждом шаге которого система воспринимает только синтаксически ограниченное по формату входное сообщение пользователя:

- а) шаблон
- б) матрица
- в) указатель

Правильный ответ: а

50. Разбиение системы на компоненты, объединение которых позволяет решить данную задачу:

- а) абстракция
- б) декомпозиция
- в) композиция

Правильный ответ: б

51. Цель информатизации общества заключается в

Варианты ответа:

- а) справедливом распределении материальных благ;
- б) удовлетворении духовных потребностей человека;
- в) максимальном удовлетворении информационных потребностей отдельных граждан, их групп, предприятий, организаций и т. д. за счет повсеместного внедрения компьютеров и средств коммуникаций.

Правильный ответ: в

52. В каком законе отображается объективность процесса информатизации общества

- а) Закон убывающей доходности.
- б) Закон циклического развития общества.
- в) Закон “необходимого разнообразия”.
- г) Закон единства и борьбы противоположностей.

Правильный ответ: в

53. Данные об объектах, событиях и процессах, это

- а) содержимое баз знаний;
- б) необработанные сообщения, отражающие отдельные факты, процессы, события;
- в) предварительно обработанная информация;
- г) сообщения, находящиеся в хранилищах данных.

Правильный ответ: б

54. Информация это

Варианты ответа:

- а) сообщения, находящиеся в памяти компьютера;
- б) сообщения, находящиеся в хранилищах данных;
- в) предварительно обработанные данные, годные для принятия управленческих решений;
- г) сообщения, зафиксированные на машинных носителях.

Правильный ответ: б

55. Экономический показатель состоит из

Варианты ответа:

- а) реквизита-признака;
- б) графических элементов;
- в) арифметических выражений;
- г) реквизита-основания и реквизита-признака;
- д) реквизита-основания;
- е) одного реквизита-основания и относящихся к нему реквизитов-признаков.

Правильный ответ: е

56. Укажите правильную характеристику реквизита-основания экономического показателя

Варианты ответа:

- а) Реквизит-основание определяет качественную сторону предмета или процесса.
- б) Реквизит-основание определяет количественную сторону предмета или процесса.
- в) Реквизит-основание определяет временную характеристику предмета или процесса.
- г) Реквизит-основание определяет связь между процессами.

Правильный ответ: б

57. Укажите правильную характеристику реквизита-признака экономического показателя

Варианты ответа:

- а) Реквизит-признак определяет качественную сторону предмета или процесса.
- б) Реквизит-признак определяет количественную сторону предмета или процесса.
- в) Реквизит-признак определяет временную характеристику предмета или процесса.
- г) Реквизит-основание определяет составляющие элементы объекта.

Правильный ответ: а

58. Чем продиктована необходимость выделения из управленческих документов экономических показателей в процессе постановки задачи

Варианты ответа:

- а) 1 для идентификации структурных подразделений, генерирующих управленческие документы;
- б) 2 стремлением к правильной формализации расчетов и выполнения логических операций;
- в) 3 необходимостью защиты информации.

Правильный ответ: б

59. Какое определение информационной системы приведено в Федеральном законе «Об информации, информатизации и защите информации»

Варианты ответа:

- а) Информационная система – это замкнутый информационный контур, состоящий из прямой и обратной связи, в котором, согласно информационным технологиям, циркулируют управленческие документы и другие сообщения в бумажном, электронном и другом виде.

б) Информационная система – это организационно упорядоченная совокупность документов (массив документов) и информационных технологий, в том числе с использованием средств вычислительной техники и связи, реализующих информационные процессы (процесс сбора, обработки, накопления, хранения, поиска и распространения информации).

в) Информационная система – организационно-техническая система, предназначенная для выполнения информационно-вычислительных работ или предоставления информационно-вычислительных услуг;

г) Информационная система – это совокупность внешних и внутренних прямых и обратных информационных потоков, аппарата управления организации с его методами и средствами обработки информации.

Правильный ответ: б

60. Укажите правильное определение информационного бизнеса

Варианты ответа:

а) Информационный бизнес – это производство и торговля компьютерами.

б) Информационный бизнес – это предоставление инфокоммуникационных услуг.

в) Информационный бизнес - это производство, торговля и предоставление информационных продуктов и услуг.

г) Информационный бизнес – это торговля программными продуктами.

Правильный ответ: в

61. Укажите правильное определение информационного рынка

Варианты ответа:

а) Под информационным рынком понимается множество производителей, предлагающих инфокоммуникационные услуги.

б) Под информационным рынком понимается множество субъектов, поставляющих средства вычислительной техники.

в) Под информационным рынком понимается сеть торговых предприятий, реализующих программное обеспечение.

г) Под информационным рынком понимается совокупность хозяйствующих субъектов, предлагающих покупателям компьютеры, средства коммуникаций, программное обеспечение, информационные и консалтинговые услуги, а также сервисное обслуживание технических и программных средств.

Правильный ответ: г

62. Укажите принцип, согласно которому может создаваться функционально-позадачная информационная система

Варианты ответа:

а) оперативности;

б) блочный;

в) интегрированный;

г) позадачный;

д) процессный.

Правильный ответ: г

63. Укажите принцип, согласно которому создается интегрированная информационная система

Варианты ответа:

а) 1 оперативности;

б) 2 блочный;

в) 3 интегрированный;

г) 4 позадачный;

д) 5 процессный.

Правильный ответ: д

64. Бизнес-процесс это

Варианты ответа:

- а) множество управленческих процедур и операций;
- б) множество действий управленческого персонала;
- в) совокупность увязанных в единое целое действий, выполнение которых позволяет получить конечный результат (товар или услугу);
- г) совокупность работ, выполняемых в процессе производства.

Правильный ответ: в

65. Какой информационной системе соответствует следующее определение: программно-аппаратный комплекс, способный объединять в одно целое предприятия с различной функциональной направленностью (производственные, торговые, кредитные и др. организации)

Варианты ответа:

- а) Информационная система промышленного предприятия.
- б) Информационная система торгового предприятия.
- в) Корпоративная информационная система.
- г) Информационная система кредитного учреждения.

Правильный ответ: в

66. Системный анализ предполагает:

Варианты ответа:

- а) описание объекта с помощью математической модели;
- б) описание объекта с помощью информационной модели;
- в) рассмотрение объекта как целого, состоящего из частей и
- г) выделенного из окружающей среды;
- д) описание объекта с помощью имитационной модели.

Правильный ответ: в

67. Укажите правильное определение системы

Варианты ответа:

- а) Система – это множество объектов.
- б) Система - это множество взаимосвязанных элементов или
- в) подсистем, которые сообща функционируют для достижения общей цели.
- г) Система – это не связанные между собой элементы.
- д) Система – это множество процессов.

Правильный ответ: б

68. Открытая информационная система это

Варианты ответа:

- а) Система, включающая в себя большое количество программных продуктов.
- б) Система, включающая в себя различные информационные сети.
- в) Система, созданная на основе международных стандартов.
- г) Система, ориентированная на оперативную обработку данных.
- д) Система, предназначенная для выдачи аналитических отчетов.

Правильный ответ: в

69. Реинжиниринг бизнеса это

Варианты ответа:

- а) Радикальный пересмотр методов учета.
- б) Радикальный пересмотр методов планирования.
- в) Радикальный пересмотр методов анализа и регулирования.
- г) Радикальное перепроектирование информационной сети.
- д) Радикальное перепроектирование существующих бизнес-процессов.

Правильный ответ: д

70. Укажите правильное определение ERP-системы

Варианты ответа:

- а) Информационная система, обеспечивающая управление взаимоотношения с клиентами.
- б) Информационная система, обеспечивающая планирование потребности в производственных мощностях.
- в) Интегрированная система, обеспечивающая планирование и управление всеми ресурсами предприятия, его снабжением, сбытом, кадрами и заработной платой, производством, научно-исследовательскими и конструкторскими работами.
- г) Информационная система, обеспечивающая управление поставками.

Правильный ответ: в

71. Выберите правильное определение процесса кодирования экономической информации

Варианты ответа:

- а) Кодирование – это шифрование.
- б) Кодирование – это присвоение условного обозначения объектам номенклатуры.
- в) Кодирование – это поиск классификационных признаков.
- г) Кодирование – это присвоение классификационных признаков.

Правильный ответ: б

72. Выберите правильную характеристику позиционной системы кодирования экономической информации

Варианты ответа:

- а) Отражает порядковые номера кодируемой номенклатуры.
- б) Отражает иерархическую соподчиненность классификационных признаков
- в) Отражает номера серий кодируемой номенклатуры

Правильный ответ: б

73. Укажите главную особенность баз данных

Варианты ответа:

- а) Ориентация на передачу данных.
- б) Ориентация на оперативную обработку данных и работу с конечным пользователем.
- в) Ориентация на интеллектуальную обработку данных.
- г) Ориентация на предоставление аналитической информации.

Правильный ответ: б

74. Укажите главную особенность хранилищ данных

Варианты ответа:

- а) Ориентация на оперативную обработку данных.
- б) Ориентация на аналитическую обработку данных.
- в) Ориентация на интерактивную обработку данных.
- г) Ориентация на интегрированную обработку данных.

Правильный ответ: б

75. Данные в хранилищах данных находятся в виде

Варианты ответа:

- а) Иерархических структур.
- б) Сетевых структур.
- в) Многомерных баз данных (гиперкубов).
- г) Диаграмм данных.

Правильный ответ: в

76. Семантическая сеть предметной области – это

Варианты ответа:

- а) модель для представления данных;
- б) модель для представления знаний;
- в) средство для оперативной обработки данных;
- г) инструмент для решения вычислительных задач.

Правильный ответ: б

77. Дерево вывода служит для

Варианты ответа:

- а) получения новых знаний в условиях определенности;
- б) получения новых знаний в условиях неопределенности;
- в) получения новых знаний в условиях риска;
- г) получения новых знаний в условиях конфиденциальности.

Правильный ответ: б

78. Функция принадлежности применяется для

Варианты ответа:

- а) решения уравнений;
- б) поиска информации;
- в) отражения нечеткой информации;
- г) расчетов экономических показателей.

Правильный ответ: в

79. Виртуальное предприятие - это

Варианты ответа:

- а) Иерархическое объединение различных предприятий.
- б) Корпоративное объединение различных предприятий.
- в) Сетевое объединение на основе электронных средств связи нескольких традиционных предприятий, специализирующихся в различных областях деятельности.
- г) Не существующее предприятие.
- д) Машиностроительное предприятие.

Правильный ответ: в

80. Каким образом изменяются затраты в результате использования инфокоммуникационных технологий

Варианты ответа:

- а) Возрастают.
- б) Распределяются.
- в) Исчезают.
- г) Накапливаются.
- д) Снижаются.

Правильный ответ: д

81. Информационные модели предназначены для

Варианты ответа:

- а) математического отражения объектов;
- б) математического отражения структуры явлений;
- в) отражения информационных потоков между объектами и
- г) отношений между ними;
- д) содержательного отражения отношений между объектами;
- е) отражения качественных характеристик процессов.

Правильный ответ: в

82. Укажите информационные модели, разработка которых регламентируется соглашениями, принятыми в практике создания информационных систем

Варианты ответа:

- а) Сетевые модели.
- б) Иерархические модели.
- в) Реляционные модели.
- г) Диаграммы потоков данных.
- д) Графовые модели.

Правильный ответ: г

83. Граф - это

Варианты ответа:

- а) Рисунок.
- б) Множество не связанных точек.
- в) Множество отношений.
- г) Множество связей.
- д) Множество точек, над которыми заданы отношения.
- е) Схема.

Правильный ответ: д

84. Прямая экономическая задача характеризуется

Варианты ответа:

- а) Параллельными вычислениями.
- б) Расчетами от частного к общему.
- в) Последовательными вычислениями.
- г) Расчетами от общего к частному.
- д) Формированием информации о фактическом состоянии предприятия.

Правильный ответ: д

85. Обратная задача характеризуется

Варианты ответа:

- а) Распределенными вычислениями.
- б) Последовательными вычислениями.
- в) Вычислениями от общего к частному.
- г) Выдачей оперативных справок.
- д) Формированием информации для управленческих решений.

Правильный ответ: д

86. Укажите на ошибочное описание данных в таблице описания структуры входных или результирующих документов

Варианты ответа:

- а) Код цеха – символьный.
- б) Код поставщика – числовой.
- в) Количество поставлено фактически – числовой.

Правильный ответ: б

87. В каких условиях используется дерево решений в процессе формирование решений

Варианты ответа:

- а) В условиях риска.
- б) В условиях неопределенности.
- в) В условиях полной определенности и информированности.
- г) В условиях конфиденциальности.

Правильный ответ: а

88. В чем отличие нейросетевых технологий от обычных экспертных систем

Варианты ответа:

- а) Не требуют аналитической обработки данных.
- б) Не требуют указания приоритетов и ограничений.
- в) Не требуют программирования, так как настраиваются на нужды пользователя.

Правильный ответ: в

89. Какие виды обучения нейронных сетей Вы знаете

Варианты ответа:

- а) «С учителем».
- б) «Без учителя».
- в) «С учеником».
- г) «Без ученика».

Правильный ответ: а

90. Что необходимо выполнить, чтобы нейросеть могла помочь в формировании решения:

Варианты ответа:

- а) Указать правила вывода.
- б) Указать формулы для расчетов.
- в) Обучить на примерах.
- г) Ввести информацию о ситуации.

Правильный ответ: в

91. С помощью каких инструментов формируется решение в условиях определенности

Варианты ответа:

- а) Дерево вывода.
- б) Дерево решений.
- в) Дерево целей.
- г) Нечеткие множества.

Правильный ответ: в

92. С помощью каких инструментов формируется решение в условиях риска

Варианты ответа:

- а) Дерево вывода.
- б) Дерево решений.
- в) Дерево целей.
- г) Нечеткие множества.

Правильный ответ: б

93. Какая характерная особенность информатизации способствует развитию международных отношений?

- а) информация и информационные ресурсы на мировом рынке становятся важнейшим высокотехнологичным продуктом
- б) фирмы, разрабатывающие автоматизированные информационные технологии, занимают ведущие позиции в мировой экономике, определяют дальнейшие направления развития конкурентоспособной продукции
- в) без информатизации невозможно создание высоких технологий
- г) информационные технологии (ИТ) открывают новые возможности в повышении эффективности производственных процессов, в сфере образования и быта
- д) обеспечивают групповое ведение проектных работ, Интернет - технологии, СALS-технологии, дистанционное образование
- е) информатизация общества ведет к интернационализации производства
- ж) ИТ позволяют отказаться от автоматизации технологических процессов

Правильный ответ: е

94. Из каких источников граждане получают сведения о новейших достижениях в мире?

- а) за счет рынка лицензий производственных процессов
- б) "Ноу-хау"
- в) за счет научно – технической информации
- г) консультации по применению наукоемких изделий

Правильный ответ: в

95. Что отличает интеллект человека от искусственного интеллекта?

- а) информация
- б) знание

в) творчество

Правильный ответ: в

96. Какой из методов обработки информации становится основным при внедрении автоматизированной системы?

- а) отправка информации из центра обработки данных заинтересованным пользователям, в соответствии с регламентом предприятия
- б) размещение информации в месте, доступном ее потенциальным потребителям
- в) формирование и отправка информации по индивидуальному запросу конкретного пользователя

Правильный ответ: в

97. Каким способом происходит отправка посредством почты, факсом или по электронной почте?

- а) рассылка информации из центра обработки данных заинтересованным пользователям, в соответствии с регламентом предприятия
- б) размещение информации в месте, доступном ее потенциальным потребителям
- в) формирование и отправка информации по индивидуальному запросу конкретного пользователя

Правильный ответ: а

98. Как осуществляется передача информации, находящейся в архиве, файл-сервере, распределенном хранилище данных, сети интранет, сети интернет?

- а) отправка информации из центра обработки данных заинтересованным пользователям, в соответствии с регламентом предприятия
- б) размещение информации в месте, доступном ее потенциальным потребителям
- в) формирование и отправка информации по индивидуальному запросу конкретного пользователя

Правильный ответ: в

99. Какая информационная сеть призвана решать задачи по систематизации, хранению и обработке внутрикорпоративной информации?

- а) интранет
- б) интернет
- в) Extranet

Правильный ответ: а

100. Какой портал невидим в поисковых системах и требует авторизации при входе?

- а) интранет
- б) интернет
- в) Extranet

Правильный ответ: в

101. Какая характеристика экономической информации обеспечивает ее одно-значное восприятие всеми потребителями?

- а) точность
- б) достоверность
- в) оперативность

Правильный ответ: а

102. Какая характеристика определяет допустимый уровень искажения как поступающей, так и результатной информации, при котором сохраняется эффективность функционирования системы?

- а) точность

- б) достоверность
- в) оперативность

Правильный ответ: б

103. Какая характеристика отражает актуальность информации для необходимых расчетов и принятия решений в изменившихся условиях?

- а) точность
- б) достоверность
- в) оперативность

Правильный ответ: в

104. Какая информация отражает разностороннюю деятельность предприятий через систему натуральных, стоимостных и др. показателей?

- а) экономическая информация
- б) управленческая информация
- в) учетно-отчетная информация

Правильный ответ: а

105. Какая информация формируется объектом управления и отражает внутреннюю ситуацию объекта и степень влияния на нее внешней среды?

- а) экономическая информация
- б) управленческая информация
- в) учетно-отчетная информация

Правильный ответ: в

106. Какая информация обслуживает процессы производства, распределения, обмена и потребления материальных и нематериальных благ?

- а) экономическая информация
- б) управленческая информация
- в) учетно-отчетная информация

Правильный ответ: б

107. Как может расшифровываться эффективное использование обществом информации и средств вычислительной техники во всех сферах деятельности, комплекс мер, направленных на обеспечение полного и своевременного использования достоверных знаний во всех общественно значимых видах человеческой деятельности?

- а) информатизация
- б) индивидуализация
- в) интеллектуализация
- г) интеграция

Правильный ответ: а

108. Как называют создание и использование систем, решающих интеллектуальные задачи (накопление знаний и вывод новых, распознавание образов, общение с пользователем на естественном языке и т.д)?

- а) информатизация
- б) индивидуализация
- в) интеллектуализация
- г) интеграция

Правильный ответ: в

109. Как называют комплексное решение научных, технических и социальных задач в целях развития общества?

- а) информатизация
- б) индивидуализация
- в) интеллектуализация
- г) интеграция

Правильный ответ: г

110. Как называют процесс, который проявляется в развитии сегмента функциональных и личностных услуг во всех сферах человеческой деятельности?

- а) информатизация
- б) индивидуализация
- в) интеллектуализация
- г) интеграция

Правильный ответ: б

111. Какие ресурсы являются интеллектуальными?

- а) традиционные ресурсы
- б) информационные ресурсы

Правильный ответ: б

112. Какие ресурсы являются многократными, не подлежащими физической амортизации?

- а) традиционные ресурсы
- б) информационные ресурсы

Правильный ответ: б

113. Какие ресурсы являются ограниченными (одноразовыми) в использовании?

- а) традиционные ресурсы
- б) информационные ресурсы

Правильный ответ: а

114. Какие ресурсы представляют собой информацию, зафиксированную на материальном носителе и хранящуюся в информационных системах: библиотеках, архивах, фондах, других информационных системах?

- а) традиционные ресурсы
- б) информационные ресурсы

Правильный ответ: б

115. Какие ресурсы включают в себя трудовые, материальные и др. ресурсы?

- а) традиционные ресурсы
- б) информационные ресурсы

Правильный ответ: а

116. Какие ресурсы включают базу данных действующего российского законодательства и базу данных судебной статистики?

- а) информационные ресурсы государственной системы статистики
- б) государственная система правовой информации
- в) информационные ресурсы органов государственной власти и местного самоуправления
- г) информация о природных ресурсах, явлениях, процессах
- д) информационные ресурсы социальной сферы
- е) информационные ресурсы в сфере финансов и внешнеэкономической деятельности

Правильный ответ: б

117. Какие ресурсы включают централизованное информационное обеспечение органов государственной власти федерального и регионального уровня?

- а) информационные ресурсы государственной системы статистики
- б) государственная система правовой информации
- в) информационные ресурсы органов государственной власти и местного самоуправления
- г) информация о природных ресурсах, явлениях, процессах
- д) информационные ресурсы социальной сферы
- е) информационные ресурсы в сфере финансов и внешнеэкономической деятельности

Правильный ответ: в

118. Какие ресурсы включают интегрированные базы данных?

- а) информационные ресурсы государственной системы статистики
- б) государственная система правовой информации
- в) информационные ресурсы органов государственной власти и местного самоуправления
- г) информационные ресурсы органов государственной власти и местного самоуправления
- д) информация о природных ресурсах, явлениях, процессах
- е) информационные ресурсы социальной сферы
- ж) информационные ресурсы в сфере финансов и внешнеэкономической деятельности

Правильный ответ: а

119. Какие ресурсы включают Государственный банк цифровой геологической информации и Фонд гидрометеорологии?

- а) информационные ресурсы государственной системы статистики
- б) государственная система правовой информации
- в) информационные ресурсы органов государственной власти и местного самоуправления
- г) информация о природных ресурсах, явлениях, процессах
- д) информационные ресурсы социальной сферы
- е) информационные ресурсы в сфере финансов и внешнеэкономической деятельности

Правильный ответ: г

120. Какие ресурсы включают сети в здравоохранении и образовании?

- а) информационные ресурсы государственной системы статистики
- б) государственная система правовой информации
- в) информационные ресурсы органов государственной власти и местного самоуправления
- г) информация о природных ресурсах, явлениях, процессах
- д) информационные ресурсы социальной сферы
- е) информационные ресурсы в сфере финансов и внешнеэкономической деятельности

Правильный ответ: д

121. Какие ресурсы включают базы данных по федеральному бюджету и бюджетов субъектов РФ, реестр паспорта импортных сделок, реестр страховых компаний (Минфин РФ)?

- а) информационные ресурсы государственной системы статистики
- б) государственная система правовой информации
- в) информационные ресурсы органов государственной власти и местного самоуправления
- г) информационные ресурсы органов государственной власти и местного самоуправления
- д) информация о природных ресурсах, явлениях, процессах
- е) информационные ресурсы социальной сферы
- ж) информационные ресурсы в сфере финансов и внешнеэкономической деятельности

Правильный ответ: ж

122. К какой группе документов относятся приказы, указания, предписания, инструкции и прочее?

- а) организационные
- б) распорядительные
- в) справочные

г) прочие

Правильный ответ: б

123. К какой группе документов относятся письма входящие и исходящие, акты, справки, обзоры, рефераты, библиотечные подборки и т.д.?

- а) организационные
- б) распорядительные
- в) справочные
- г) прочие

Правильный ответ: в

124. К какой группе документов относятся задачи и цели предприятия, структура предприятия, штатное расписание, устав предприятия и т.д.?

- а) организационные
- б) распорядительные
- в) справочные
- г) прочие

Правильный ответ: а

125. К какой группе документов относятся патентная, юридическая и прочая документация?

- а) организационные
- б) распорядительные
- в) справочные
- г) прочие

Правильный ответ: г

126. Как называют ресурсы, которые предоставляются сторонними организациями в соответствии с договоренностями или обязательствами?

- а) приобретаемые
- б) получаемые

Правильный ответ: б

127. Какие внешние информационные ресурсы могут быть платными?

- а) приобретаемые
- б) получаемые

Правильный ответ: а

128. Как называют ресурсы, которые включают периодически выполняемые платные услуги аналитического характера?

- а) приобретаемые
- б) получаемые

Правильный ответ: а

129. Какие ресурсы отражают деловые отношения с партнерами, также отношения с выше - или ниже стоящими организациями?

- а) приобретаемые
- б) получаемые

Правильный ответ: б

130. Какое из определений ИТ наиболее подчеркивает ее новизну?

- а) ИТ — это совокупность научных методов и технических приемов производства информационных продуктов и услуг с применением всего многообразия средств вычислительной техники и связи
- б) ИТ — это пограничная область, которая охватывает как вычислительную технологию, так и конкретную социальную информационную практику, рационализирующую ее за счет широкого применения вычислительной техники

- в) ИТ — это совокупность принципиально новых средств и методов, обеспечивающих создание, обработку, передачу, отображение и хранение информации
- г) информационная технология — совокупность методов и способов получения, обработки, представления информации, направленных на изменение ее состояния, свойств, формы, содержания и осуществляемых в интересах пользователей
- д) ИТ - это комплекс взаимосвязанных, научных, технологических, инженерных дисциплин, изучающих методы эффективной организации труда людей, занятых обработкой и хранением информации; вычислительную технику и методы организации и взаимодействия с людьми и производственным оборудованием, их практические приложения, а также связанные со всем этим социальные, экономические и культурные проблемы

Правильный ответ: в

131. На каком уровне осуществляется разработка методов, позволяющих автоматизированно конструировать оптимальные конкретные информационные технологии?

- а) теоретическом
- б) исследовательском
- в) прикладном

Правильный ответ: б

132. На каком уровне производится создание комплекса взаимосвязанных моделей информационных процессов, совместимых параметрически и критериально?

- а) теоретическом
- б) исследовательском
- в) прикладном

Правильный ответ: а

133. На каком уровне производится подразделение на две страты: инструментальную и предметную?

- а) теоретическом
- б) исследовательском
- в) прикладном

Правильный ответ: в

134. К какому виду обеспечения ИТ относятся базы и банки данных?

- а) методические
- б) информационные
- в) математические
- г) алгоритмические
- д) технические
- е) программные

Правильный ответ: б

135. К какому виду обеспечения ИТ относятся средства вычислительной техники?

- а) методические
- б) информационные
- в) математические
- г) алгоритмические
- д) технические
- е) программные

Правильный ответ: д

136. Какое достижение позволяет по определенным алгоритмам обрабатывать и отображать информацию, накапливать и генерировать знания?

- а) создание средств накопления больших объемов информации

- б) создание различных средств связи
- в) создание компьютера

Правильный ответ: в

137. Какое достижение позволяет хранить информацию на магнитных и оптических дисках?

- а) создание средств накопления больших объемов информации
- б) создание различных средств связи
- в) создание компьютера

Правильный ответ: а

138. Какое достижение позволяет воспринимать, использовать и передавать информацию практически в любой точке земного шара?

- а) создание средств накопления больших объемов информации
- б) создание различных средств связи
- в) создание компьютер

Правильный ответ: б

139. Какое понятие для описания системы предполагает материальные, финансовые и информационные потоки, входящие в систему и выводимые ею?

- а) структура
- б) входы и выходы
- в) законы поведения
- г) цели и ограничения

Правильный ответ: б

140. Какое понятие для описания системы предполагает множество элементов и взаимосвязей между ними?

- а) структура
- б) входы и выходы
- в) законы поведения
- г) цели и ограничения

Правильный ответ: а

141. Какое понятие для описания системы предполагает функции, связывающие входы и выходы системы?

- а) структура
- б) входы и выходы
- в) законы поведения
- г) цели и ограничения

Правильный ответ: в

142. Какое понятие для описания системы предполагает процессы функционирования системы, описываемые рядом переменных?

- а) структура
- б) входы и выходы
- в) законы поведения
- г) цели и ограничения

Правильный ответ: г

143. На каких базовых элементах строится система потоков и коммуникаций?

- а) цели и стратегии
- б) бизнес-процессы
- в) организационная структура
- г) способы взаимодействия
- д) Регламенты и мотивация

Правильный ответ: г

144. К какому базовому элементу относится структура управления?

- а) цели и стратегии
- б) бизнес-процессы
- в) организационная структура
- г) способы взаимодействия
- д) Регламенты и мотивация

Правильный ответ: в

145. Какое из определений является более общим для характеристики информационной системы (ИС)?

- а) современная информационная система — это набор информационных технологий, направленных на поддержку жизненного цикла информации
- б) информационная система — это организационно-упорядоченная, взаимосвязанная совокупность средств и методов ИТ
- в) современная информационная система — это набор информационных технологий, включающий три основных процесса: обработку данных, управление информацией и управление знаниями

Правильный ответ: а

146. Какое из определений ИС отражает использование идей и методов искусственного интеллекта?

- а) современная информационная система — это набор информационных технологий, направленных на поддержку жизненного цикла информации
- б) информационная система — это организационно-упорядоченная, взаимосвязанная совокупность средств и методов ИТ
- в) современная информационная система — это набор информационных технологий, включающий три основных процесса: обработку данных, управление информацией и управление знаниями

Правильный ответ: в

147. Какое из определений ИС рассматривается с позиций управления?

- а) современная информационная система — это набор информационных технологий, направленных на поддержку жизненного цикла информации
- б) информационная система — это организационно-упорядоченная, взаимосвязанная совокупность средств и методов ИТ
- в) современная информационная система — это набор информационных технологий, включающий три основных процесса: обработку данных, управление информацией и управление знаниями

Правильный ответ: б

148. Какие ИС применяют для разработки новых изделий и технологий их производства?

- а) ИС для научных исследований
- б) ИС автоматизированного проектирования
- в) ИС организационного управления

Правильный ответ: б

149. Какие ИС применяют для анализа статистической информации, управления экспериментом?

- а) ИС для научных исследований
- б) ИС автоматизированного проектирования
- в) ИС организационного управления

Правильный ответ: а

150. Какие ИС применяют для автоматизации функций административного аппарата?

- а) ИС для научных исследований
- б) ИС автоматизированного проектирования
- в) ИС организационного управления

Правильный ответ: в

151. К какой группе процессов, согласно стандарту ISO/IEC 12207, относятся приобретение, поставка, разработка, эксплуатация, сопровождение ПО?

- а) основные процессы жизненного цикла программного обеспечения
- б) вспомогательные процессы
- в) организационные процессы

Правильный ответ: а

152. К какой группе процессов, согласно стандарту ISO/IEC 12207, относятся создание инфраструктуры проекта, определение, оценка и улучшение самого ЖЦ, обучение?

- а) основные процессы жизненного цикла программного обеспечения
- б) вспомогательные процессы
- в) организационные процессы

Правильный ответ: в

153. К какой группе процессов, согласно стандарту ISO/IEC 12207, относятся документирование, управление конфигурацией, обеспечение качества, верификация, аттестация, оценка, аудит, решение проблем?

- а) основные процессы жизненного цикла программного обеспечения
- б) вспомогательные процессы
- в) организационные процессы

Правильный ответ: б

154. Какая модель ЖЦ предполагает переход на следующий этап после полного окончания работ по предыдущему этапу?

- а) спиральная модель
- б) поэтапная модель
- в) каскадная модель

Правильный ответ: в

155. Что служит основой современного маркетинга и производственного менеджмента?

- а) в научном обосновании на предприятиях предстоящих экономических целей
- б) в выборе наилучших способов достижения экономических целей
- в) получение максимальной прибыли
- г) рыночное планирование на предприятии

Правильный ответ: г

156. Что является главной целью планирования на нынешнем этапе развития для большинства российских предприятий?

- а) в научном обосновании на предприятиях предстоящих экономических целей
- б) в выборе наилучших способов достижения экономических целей
- в) получение максимальной прибыли
- г) рыночное планирование на предприятии

Правильный ответ: в

157. Какой общий принцип планирования означает повсеместное и обязательное применение планов при выполнении любого вида трудовой деятельности?

- а) принцип необходимости планирования
- б) принцип единства планов
- в) принцип непрерывности планов
- г) принцип гибкости планов
- д) принцип точности планов

Правильный ответ: а

158. Какой общий принцип планирования заключается в том, что на каждом предприятии процессы планирования, организации и управления производством, как и трудовая деятельность, являются взаимосвязанными между собой и должны осуществляться постоянно и без остановки?

- а) принцип необходимости планирования
- б) принцип единства планов
- в) принцип непрерывности планов
- г) принцип гибкости планов
- д) принцип точности планов

Правильный ответ: в

159. Какой общий принцип планирования предусматривает разработку общего или сводного плана социально-экономического развития предприятия?

- а) принцип необходимости планирования
- б) принцип единства планов
- в) принцип непрерывности планов
- г) принцип гибкости планов
- д) принцип точности планов

Правильный ответ: б

160. Какой общий принцип планирования тесно связан с непрерывностью планирования и предполагает возможность корректировки установленных показателей и координации планово-экономической деятельности предприятия?

- а) принцип необходимости планирования
- б) принцип единства планов
- в) принцип непрерывности планов
- г) принцип гибкости планов
- д) принцип точности планов

Правильный ответ: г

161. Какой общеэкономический принцип подразумевает необходимость выбора лучшего варианта на всех стадиях планирования из нескольких возможных альтернатив?

- а) принцип комплексности
- б) принцип эффективности
- в) принцип оптимальности
- г) принцип пропорциональности
- д) принцип научности
- е) принцип детализации
- ж) принцип простоты и ясности

Правильный ответ: в

162. Какой общеэкономический принцип требует соответствия уровню понимания разработчиков и пользователей плана?

- а) принцип комплексности
- б) принцип эффективности
- в) принцип оптимальности
- г) принцип пропорциональности
- д) принцип научности
- е) принцип детализации
- ж) принцип простоты и ясности

Правильный ответ: ж

163. Какой общеэкономический принцип требует учета последних достижений науки и техники?

- а) принцип комплексности
- б) принцип эффективности

- в) принцип оптимальности
- г) принцип пропорциональности
- д) принцип научности
- е) принцип детализации
- ж) принцип простоты и ясности

Правильный ответ: д

164. Какой общеэкономический принцип требует сбалансированного учета ресурсов и возможностей предприятия?

- а) принцип комплексности
- б) принцип эффективности
- в) принцип оптимальности
- г) принцип пропорциональности
- д) принцип научности
- е) принцип детализации
- ж) принцип простоты и ясности

Правильный ответ: г

165. Какой общеэкономический принцип требует степени глубины планирования?

- а) принцип комплексности
- б) принцип эффективности
- в) принцип оптимальности
- г) принцип пропорциональности
- д) принцип научности
- е) принцип детализации
- ж) принцип простоты и ясности

Правильный ответ: е

166. Какой общеэкономический принцип требует разработки такого варианта производства товаров и услуг, который при существующих ограничениях используемых ресурсов обеспечивает получение наибольшего экономического эффекта?

- а) принцип комплексности
- б) принцип эффективности
- в) принцип оптимальности
- г) принцип пропорциональности
- д) принцип научности
- е) принцип детализации
- ж) принцип простоты и ясности

Правильный ответ: б

167. Какой общеэкономический принцип требует, чтобы принимаемые плановые и управленческие решения обеспечивали учет изменений как в отдельных объектах, так и в конечных результатах всего предприятия?

- а) принцип комплексности
- б) принцип эффективности
- в) принцип оптимальности
- г) принцип пропорциональности
- д) принцип научности
- е) принцип детализации
- ж) принцип простоты и ясности

Правильный ответ: а

168. Какой принцип нового метода интерактивного планирования Р.Л. Акоффа показывает активное воздействие персонала на процесс планирования?

- а) принцип холизма
- б) принцип участия

Правильный ответ: б

169. Какой принцип нового метода интерактивного планирования Р.Л. Акоффа состоит из двух частей: координации и интеграции?

- а) принцип холизма
- б) принцип участия

Правильный ответ: а

170. Какой принцип нового метода интерактивного планирования Р.Л. Акоффа устанавливает, что деятельность ни одной части предприятия нельзя планировать эффективно, если ее выполнять независимо от остальных объектов данного уровня, а возникшие проблемы необходимо решать совместно?

- а) принцип холизма
- б) принцип участия

Правильный ответ: а

171. Какой принцип нового метода интерактивного планирования Р.Л. Акоффа устанавливает, что планирование, осуществляемое независимо на каждом уровне, не может быть столь же эффективным без взаимосвязи планов на всех уровнях?

- а) принцип холизма
- б) принцип участия

Правильный ответ: а

172. Какой принцип нового метода интерактивного планирования Р.Л. Акоффа устанавливает, что чем больше элементов и уровней в системе, тем выгодней планировать одновременно и во взаимозависимости?

- а) принцип холизма
- б) принцип участия

Правильный ответ: а

173. Какой вид планирования предусматривает разработку планов на ситуационной основе, то есть применительно к гипотезам будущего?

- а) перспективное (стратегическое) планирование (прогнозирование)
- б) среднесрочное (тактическое) планирование
- в) текущее (оперативное) планирование

Правильный ответ: б

174. Какой вид планирования имеет основной целью создание потенциала для выживания предприятия в условиях динамично изменяющейся внешней и внутренней среды, порождающей неопределенность перспективы?

- а) перспективное (стратегическое) планирование (прогнозирование)
- б) среднесрочное (тактическое) планирование
- в) текущее (оперативное) планирование

Правильный ответ: а

175. Какой вид планирования имеет основной задачей конкретизацию показателей тактического плана с целью организации планомерной повседневной и ритмичной работы предприятия и его структурных подразделений?

- а) перспективное (стратегическое) планирование (прогнозирование)
- б) среднесрочное (тактическое) планирование
- в) текущее (оперативное) планирование

Правильный ответ: в

176. Какой метод планирования используется для осуществления планирования реализации готовой продукции, производственных издержек, программы производства и других плановых разделов?

- а) балансовый метод
- б) нормативный метод
- в) технико-экономический метод

Правильный ответ: в

177. Какой метод планирования предполагает использование на предприятии целой системы нормативов и норм?

- а) балансовый метод
- б) нормативный метод
- в) технико-экономический метод

Правильный ответ: б

178. Какой метод планирования применяют для осуществления планирования на уровне экономики в целом?

- а) балансовый метод
- а) нормативный метод
- б) технико-экономический метод

Правильный ответ: а

179. К какому виду баланса относится баланс производственной мощности?

- а) к материальному
- б) к трудовому
- в) к финансовому
- г) к комплексному

Правильный ответ: г

180. К какому виду баланса относятся баланс топлива, оборудования, электроэнергии, строительных материалов?

- а) к материальному
- б) к трудовому
- в) к финансовому
- г) к комплексному

Правильный ответ: а

181. К какому виду баланса относятся баланс денежных доходов и расходов, бухгалтерский баланс, баланс кассовых операций и др.?

- а) к материальному
- б) к трудовому
- в) к финансовому
- г) к комплексному

Правильный ответ: в

182. К какому виду баланса относятся баланс рабочей силы, баланс рабочего времени?

- а) к материальному
- б) к трудовому
- в) к финансовому
- г) к комплексному

Правильный ответ: б

183. Какой метод планирования - это проектировка норм, нормативов и моделей планов на основе проведения и изучения замеров и опытов, а также учета опыта менеджеров, плановиков и других специалистов?

- а) расчетно-аналитический метод
- б) экспериментальный метод
- в) отчетно-статистический метод

Правильный ответ: б

184. Какой метод планирования основан на расчленении выполняемых работ и группировке используемых ресурсов по элементам и взаимосвязи, анализе условий наиболее эффективного их взаимодействия и разработке на этой основе проектов планов?

- а) расчетно-аналитический метод
- б) экспериментальный метод

- в) отчетно-статистический метод

Правильный ответ: а

185. Какой метод планирования состоит в разработке проектов планов на основе отчетов, статистики и иной информации, характеризующей реальное состояние и изменение характеристики деятельности предприятия?

- а) расчетно-аналитический метод
- б) экспериментальный метод
- в) отчетно-статистический метод

Правильный ответ: в

186. Какой тип планирования используется для определения важнейших показателей, пропорций и темпов расширенного воспроизводства и является главной формой реализации целей предприятия?

- а) оперативное (текущее) планирование
- б) краткосрочное планирование
- в) стратегическое (долгосрочное) планирование

Правильный ответ: в

187. Какой тип планирования хозяйственной деятельности предприятия состоит в разработке плана прибылей и убытков, плана движения денежных средств, планового бухгалтерского баланса, поскольку эти формы планирования отражают финансовые цели организации?

- а) оперативное (текущее) планирование
- б) краткосрочное планирование
- в) стратегическое (долгосрочное) планирование

Правильный ответ: а

188. Какой тип планирования хозяйственной деятельности предприятия необходим для контроля за поступлением фактической выручки на расчетный счет и расходом наличных финансовых ресурсов?

- а) оперативное (текущее) планирование
- б) краткосрочное планирование
- в) стратегическое (долгосрочное) планирование

Правильный ответ: а

189. Какой тип планирования хозяйственной деятельности предприятия включает составление и исполнение платежного календаря, кассового плана и кредитного плана?

- а) оперативное (текущее) планирование
- б) краткосрочное планирование
- в) стратегическое (долгосрочное) планирование

Правильный ответ: а

190. При создании каких систем реализован принцип нисходящего проектирования?

- а) автоматизированное Рабочее Место (АРМ)
- б) интегрированные автоматизированные системы управления (ИАСУ)

Правильный ответ: б

191. При создании каких систем реализован один из способов совершенствования выполнения определенных функций автоматизируемого объекта в различных областях деятельности предприятия?

- а) автоматизированное Рабочее Место (АРМ)
- б) интегрированные автоматизированные системы управления (ИАСУ)

Правильный ответ: а

192. При создании каких систем реализована "локальная" ("кусочная") автоматизация?

- а) автоматизированное Рабочее Место (АРМ)

- б) интегрированные автоматизированные системы управления (ИАСУ)

Правильный ответ: а

193. При создании каких систем реализованы сквозные материальные, финансовые и информационные потоки?

- а) автоматизированное Рабочее Место (АРМ)
- б) интегрированные автоматизированные системы управления (ИАСУ)

Правильный ответ: б

194. Что определяет повышение эффективности управления предприятием?

- а) максимизация стоимости компании
- б) прирост стоимости

Правильный ответ: б

195. Какой вид обеспечения предназначен для непосредственного выполнения всех операций в рамках используемых ИТ, гарантируя при этом обработку заданных объемов данных к требуемому моменту времени?

- а) организационное обеспечение
- б) техническое обеспечение
- в) информационное обеспечение
- г) лингвистическое обеспечение
- д) математическое обеспечение
- е) программное обеспечение

Правильный ответ: б

196. Какой вид обеспечения формируется комплексом документов, регламентирующих деятельность специалистов при использовании АРМ в соответствии со своими служебными обязанностями?

- а) организационное обеспечение
- б) техническое обеспечение
- в) информационное обеспечение
- г) лингвистическое обеспечение
- д) математическое обеспечение
- е) программное обеспечение

Правильный ответ: а

197. Какой вид обеспечения формируется совокупностью программ, позволяющих организовать решение задач на компьютере?

- а) организационное обеспечение
- б) техническое обеспечение
- в) информационное обеспечение
- г) лингвистическое обеспечение
- д) математическое обеспечение
- е) программное обеспечение

Правильный ответ: е

198. Какой вид обеспечения ориентирован на поддержку привычных пользователям особенностей структуризации используемых данных, позволяющих осуществлять быстрый поиск, внесение необходимых изменений, подготовку документов и отчетов?

- а) организационное обеспечение
- б) техническое обеспечение
- в) информационное обеспечение
- г) лингвистическое обеспечение
- д) математическое обеспечение
- е) программное обеспечение

Правильный ответ: в

199. Какой вид обеспечения объединяет совокупность языковых средств для формализации естественного языка, построения и сочетания информационных единиц, ориентированных в целом на эффективную реализацию пользовательского интерфейса?

- а) организационное обеспечение
- б) техническое обеспечение
- в) информационное обеспечение
- г) лингвистическое обеспечение
- д) математическое обеспечение
- е) программное обеспечение

Правильный ответ: г

200. Какой вид обеспечения представляет собой совокупность математических методов, моделей и алгоритмов, обеспечивающих обработку данных с получением требуемых результатов?

- а) организационное обеспечение
- б) техническое обеспечение
- в) информационное обеспечение
- г) лингвистическое обеспечение
- д) математическое обеспечение
- е) программное обеспечение

Правильный ответ: д

201. Какая программа в составе АРМ находит применение в области финансового менеджмента?

- а) семейство программ "1С.Предприятие" 8.3.
- б) программа Project Expert
- в) пакет технического анализа MetaStock
- г) программы 5NTe BANK

Правильный ответ: б

202. Какая программа в составе АРМ находит применение для работы в реальном времени (в режиме on-line) на финансовых рынках?

- а) семейство программ "1С.Предприятие" 8.3.
- б) программа Project Expert
- в) пакет технического анализа MetaStock
- г) программы 5NTe BANK

Правильный ответ: в

203. Какое ПО используется для автоматизации бухгалтерского учета?

- а) семейство программ "1С: Предприятие" 8.3.
- б) программа Project Expert
- в) пакет технического анализа MetaStock
- г) программы 5NTe BANK

Правильный ответ: а

204. Какая программа в составе АРМ поддерживает обмен данными с филиалами, системой межбанковских расчетов, клиентами?

- а) семейство программ "Ю.Предприятие" 7.7
- б) программа Project Expert
- в) пакет технического анализа MetaStock
- г) программы 5NTe BANK

Правильный ответ: г

205. Какой вид обеспечения формируется совокупностью методов и средств, предназначенных для создания оптимальных условий высококачественной, высокоэффективной и безошибочной деятельности пользователей?

- а) правовое обеспечение

- б) эргономическое обеспечение

Правильный ответ: б

206. Какой вид обеспечения представляет собой совокупность правовых норм, регламентирующих правоотношения при создании и эксплуатации ИС и ИТ?

- а) правовое обеспечение
- б) эргономическое обеспечение

Правильный ответ: а

207. Какой вид информационного обеспечения содержит данные, которые могут быть затребованы для решения задач в различных узлах сети?

- а) локальное ИО
- б) сетевое ИО

Правильный ответ: б

208. Какой вид ИО - это исходные и результирующие данные и знания, непосредственно находящиеся в АРМ?

- а) локальное ИО
- б) сетевое ИО

Правильный ответ: а

209. Какой вид ИО функционирует на основе корпоративных, коммерческих и других порталов, обеспечивающих единообразный доступ к корпоративным информационным ресурсам, а также ресурсам сторонних организаций и сети Интернет?

- а) локальное ИО
- б) сетевое ИО

Правильный ответ: б

210. Какой вид ИО содержит нормативно-справочные данные, являющиеся едиными для всех подразделений предприятия, а также информацию из сети Интернет и информацию, поступившую от сторонних организаций?

- а) локальное ИО
- б) сетевое ИО

Правильный ответ: б

211. К каким документам относятся ведомости, отчеты, таблицы, диаграммы, графики, используемые для формирования отчетности и принятия решений?

- а) входные оперативные
- б) нормативно-справочные (условно-постоянные)
- в) результирующие

Правильный ответ: в

212. Какой вид информационного обеспечения АРМ представляет собой множество бумажных и других управленческих документов, воспринимаемых человеком?

- а) немашинное информационное обеспечение АРМ
- б) внутримашинное информационное обеспечение АРМ

Правильный ответ: а

213. Какой вид информационного обеспечения АРМ может быть организован в форме файлов, баз данных, хранилищ данных, баз знаний?

- а) немашинное информационное обеспечение АРМ
- б) внутримашинное информационное обеспечение АРМ

Правильный ответ: б

214. Как называют документы, которые содержат переменную информацию, отражающую текущие производственно-хозяйственные факты?

- а) входные оперативные
- б) условно-постоянные
- в) результирующие

г) Корректирующие

Правильный ответ: а

215. Как называют множество данных, структурированных в памяти компьютера таким образом, что достигаются их минимальная избыточность и максимальная независимость от прикладных программ?

- а) файл
- б) база данных
- в) реляционная модель

Правильный ответ: б

216. Как называют множество нормализованных взаимосвязанных таблиц?

- а) файл
- б) база данных
- в) реляционная модель

Правильный ответ: в

217. В каком режиме может осуществляться решение задачи с применением конструктора баз данных и запросов?

- а) режим конечного пользователя
- б) программный режим

Правильный ответ: а

218. В каких режимах решение задачи предполагает знание пользователем языка СУБД и позволяет создавать прикладные программы?

- а) режим конечного пользователя
- б) программный режим

Правильный ответ: б

219. Какая база содержит структурированные данные?

- а) база данных
- б) база знаний

Правильный ответ: а

220. Какие модели представления баз знаний предназначены для представления стереотипных ситуаций и объединяют декларативные и процедурные знания?

- а) семантические сети
- б) продукционные модели
- в) фреймы
- г) деревья целей
- д) нечеткие множества

Правильный ответ: в

221. Какие модели представления баз знаний представляют собой ориентированный граф, вершины (узлы) которого соответствуют понятиям моделируемой предметной области, а дуги – отношениям между ними?

- а) семантические сети
- б) продукционные модели
- в) фреймы
- г) деревья целей
- д) нечеткие множества

Правильный ответ: а

222. Какие модели представления баз знаний могут выступать как инструмент моделирования неопределенности, который базируется на известной мыслительной способности человека оперировать качественными категориями и оформлять свои логические выводы также в качественной форме?

- а) семантические сети
- б) продукционные модели
- в) фреймы

- г) деревья целей
- д) нечеткие множества

Правильный ответ: д

223. Какие модели представления баз знаний представляют собой развернутую, распределенную по уровням совокупность целей и задач экономической программы, построенную по логической схеме?

- а) семантические сети
- б) продукционные модели
- в) фреймы
- г) деревья целей
- д) нечеткие множества

Правильный ответ: г

224. Какой технологический этап моделирования процессов управления экономикой обосновывает постановку задачи и помогает найти ее наилучшее решение, учитывая ограничения, которые накладываются на искомые переменные?

- а) анализ особенностей объекта моделирования
- б) анализ проблемной ситуации, сложившейся в рассматриваемом объекте моделирования
- в) определение ненаблюдаемых параметров
- г) определение наблюдаемых параметров
- д) установление параметров адекватности
- е) используемый математический аппарат
- ж) анализ полученных результатов моделирования
- з) принятие решения

Правильный ответ: г

225. Какой принцип моделирования экономики представляет собой комплексное исследование информационных ресурсов с соответствующим математическим аппаратом и анализом результатов моделирования?

- а) физическая реализуемость процессов экономики
- б) информационно-технологическая специализация натурального, экспертного и математического моделирования
- в) нелинейность и нечеткость в описании объектов моделирования
- г) многоальтернативные вероятностные графы для универсальных описаний проблемных ситуаций
- д) универсализация представления объекта моделирования

Правильный ответ: б

226. Какой принцип моделирования экономики представляет собой эффективное математическое моделирование процессов управления экономикой?

- а) физическая реализуемость процессов экономики
- б) информационно-технологическая специализация натурального, экспертного и математического моделирования
- в) нелинейность и нечеткость в описании объектов моделирования
- г) многоальтернативные вероятностные графы для универсальных описаний проблемных ситуаций
- д) универсализация представления объекта моделирования

Правильный ответ: в

227. Какой принцип моделирования экономики позволяет отразить как нелинейность, так и вероятностную природу сложных экономических процессов, подлежащих управлению?

- а) физическая реализуемость процессов экономики
- б) информационно-технологическая специализация натурального, экспертного и математического моделирования

- в) нелинейность и нечеткость в описании объектов моделирования
- г) многоальтернативные вероятностные графы для универсальных описаний проблемных ситуаций
- д) универсализация представления объекта моделирования

Правильный ответ: г

228. Какой принцип моделирования экономики представляет собой математическое моделирование информационных ресурсов с позиций фундаментальных законов сохранения и превращений, происходящих в природе и человеческом обществе, в том числе — экономических процессах?

- а) физическая реализуемость процессов экономики
- б) информационно-технологическая специализация натурального, экспертного и математического моделирования
- в) нелинейность и нечеткость в описании объектов моделирования
- г) многоальтернативные вероятностные графы для универсальных описаний проблемных ситуаций
- д) универсализация представления объекта моделирования

Правильный ответ: а

229. Какой тип взаимосвязанных информационных процедур используется, при выполнении которых создается новая уникальная информация, причем алгоритм переработки исходной информации неизвестен?

- а) полностью формализуемые информационные процедуры
- б) неформализуемые информационные процедуры
- в) плохо формализуемые информационные процедуры

Правильный ответ: б

230. Какой тип взаимосвязанных информационных процедур используется, при выполнении которых алгоритм переработки информации может изменяться и полностью не определен?

- а) полностью формализуемые информационные процедуры
- б) неформализуемые информационные процедуры
- в) плохо формализуемые информационные процедуры

Правильный ответ: в

231. Какой тип взаимосвязанных информационных процедур используется, при выполнении которых алгоритм переработки информации остается неизменным и полностью определен?

- а) полностью формализуемые информационные процедуры
- б) неформализуемые информационные процедуры
- в) плохо формализуемые информационные процедуры

Правильный ответ: а

232. Какой тип взаимосвязанных информационных процедур лучше всего поддается автоматизации с применением ЭВМ?

- а) полностью формализуемые информационные процедуры
- б) неформализуемые информационные процедуры
- в) плохо формализуемые информационные процедуры

Правильный ответ: а

233. Какие процедуры не могут выполняться без участия человека?

- а) полностью формализуемые информационные процедуры
- б) неформализуемые информационные процедуры
- в) плохо формализуемые информационные процедуры

Правильный ответ: в

234. Какой подход к проектированию АСУ используется по принципу "делать так, как должно быть"?

- а) от фотографии

- б) от модели
- в) от потребностей практики

Правильный ответ: б

235. Какой подход к проектированию АСУ используется по принципу "автоматизировать то, что есть"?

- а) от фотографии
- б) от модели
- в) от потребностей практики

Правильный ответ: а

236. Какой подход к проектированию АСУ используется по многошаговому принципу?

- а) от фотографии
- б) от модели
- в) от потребностей практики

Правильный ответ: в

237. Согласно какому принципу на начальном этапе автоматизируется деятельность конкретных должностных лиц последовательно, начиная с автоматизации простейших информационных процедур путем разработки отдельных информационных и рабочих задач?

- а) от фотографии
- б) от модели
- в) от потребностей практики

Правильный ответ: в

238. Какое требование является основным, когда необходимо сосредоточить усилия на автоматизации деятельности конкретных должностных лиц?

- а) поэтапность
- б) готовность организационной структуры и должностных лиц к использованию средств автоматизации
- в) минимум полного учета организационной инфраструктуры органа управления

Правильный ответ: в

239. Какое требование отражает при создании средств автоматизации управленческой деятельности постепенный переход от простого к сложному?

- а) поэтапность
- б) готовность организационной структуры и должностных лиц к использованию средств автоматизации
- в) минимум полного учета организационной инфраструктуры органа управления

Правильный ответ: а

240. Какое требование предполагает в первую очередь планировать автоматизацию тех элементов управленческой деятельности, где эта автоматизация даст максимальный эффект?

- а) поэтапность
- б) готовность организационной структуры и должностных лиц к использованию средств автоматизации
- в) минимум полного учета организационной инфраструктуры органа управления

Правильный ответ: б

241. Каков конкретный вид информационной модели при автоматизации информационной процедуры?

- а) перечень взаимосвязанных задач управления
- б) перечень взаимосвязанных информационных процедур

- в) описание трех взаимосвязанных элементов: входной и выходной информации, а также механизмов переработки входной информации в выходную

Правильный ответ: в

Тип заданий: Выбор нескольких правильных вариантов из предложенных вариантов ответов; установление соответствия; установление правильной последовательности; тест на открытый ответ.

1. Какие знания человека моделируются и обрабатываются с помощью компьютера

Варианты ответа:

- а) декларативные;
- б) процедурные;
- в) неосознанные;
- г) интуитивные;
- д) ассоциативные
- е) нечеткие.

Правильный ответ: а, б, е

2. Укажите функции, выполняемые информационным менеджером предприятия

Варианты ответа:

- а) Планирование внедрения и модернизации информационной системы, ее поиск на рынке программных продуктов.
- б) Оценка рынка программных продуктов с помощью маркетингового инструментария.
- в) Разработка прикладных программ.
- г) Приобретение информационных технологий с нужными функциями и свойствами.
- д) Разработка операционных систем.
- е) Организация внедрения информационной системы и обучения персонала.
- ё) Обеспечение эксплуатации информационной системы: администрирование, тестирование, адаптация, организация безопасности и т.д.
- ж) Обновление существующей информационной системы, внедрение новых версий.
- з) Вывод из эксплуатации информационной системы.

Правильный ответ: а, б, г, е, ё, ж, з

3. Укажите функции управления предприятием, которые поддерживают современные информационные системы

Варианты ответа:

- а) планирование;
- б) премирование;
- в) учет;
- г) анализ;
- д) распределение;
- е) регулирование.

Правильный ответ: а, в, г, е

4. Какие информационные сети используются в корпоративных информационных сетях

Варианты ответа:

- а) Локальные LAN (Local Area Net).
- б) Региональные масштаба города MAN (Metropolitan Area Network);
- в) Глобальная (Wide Area Network).
- г) Торговые сети - ETNs (Electronic Trading Networks).

- д) Автоматизированные торговые сети ECN (Electronic Communication Network).
- е) Сети железных дорог.
- ё) Сети автомобильных дорог.

Правильный ответ: а,б,в,г,д

5. Что регламентируют стандарты международного уровня в информационных системах

Варианты ответа:

- а) Взаимодействие информационных систем различного класса и уровня.
- б) Количество технических средств в информационной системе.
- в) Взаимодействие прикладных программ внутри информационной системы.
- г) Количество персонала, обеспечивающего информационную поддержку системе управления.

Правильный ответ: а,в

6. Укажите возможности, обеспечиваемые открытыми информационными системами

Варианты ответа:

- а) Мобильность данных, заключающаяся в способности информационных систем к взаимодействию.
- б) Мобильность программ, заключающаяся в возможности переноса прикладных программ и замене технических средств.
- в) Мобильность пользователя, заключающаяся в предоставлении дружественного интерфейса пользователю.
- г) Расширяемость - возможность добавления (наращивания) новых функций, которыми ранее информационная система не обладала.
- д) Оперативность ввода исходных данных.
- е) Интеллектуальная обработка данных.

Правильный ответ: а,б,в,г

7. Профиль стандартов предназначен для

Варианты ответа:

- а) учета специфики обслуживаемых функций управления на конкретном предприятии в информационной системе;
- б) организации поставок программных продуктов;
- в) организации работы управленческого персонала;
- г) удовлетворения требований к построению открытых систем.

Правильный ответ: а,б,г

8. Укажите стандартные процессы жизненного цикла информационной системы, используемые в процессе ее создания и функционирования

Варианты ответа:

- а) Основные процессы производства.
- б) Основные процессы жизненного цикла.
- в) Вспомогательные процессы жизненного цикла.
- г) Вспомогательные процессы маркетинга.
- д) Организационные процессы жизненного цикла.
- е) Организационные циклы логистики.
- ё) Процессы планирования.
- ж) Процессы учета.

Правильный ответ: б,в, д

9. Укажите характеристики информационной системы, которые можно использовать для ее оценки и выбора

Варианты ответа:

- а) Функциональные возможности.
- б) Количество программных модулей.

- в) Форматы данных.
- г) Надежность и безопасность.
- д) Практичность и удобство.
- е) Структура баз данных.
- ё) Эффективность.
- ж) Сопровождаемость.

Правильный ответ: а, г,д, ё,ж

10. Укажите информационные технологии, которые можно отнести к базовым:

Варианты ответа:

- а) Текстовые процессоры.
- б) Табличные процессоры.
- в) Транзакционные системы.
- г) Системы управления базами данных.
- д) Управляющие программные комплексы.
- е) Мультимедиа и Web-технологии.
- ё) Системы формирования решений.
- ж) Экспертные системы.
- з) Графические процессоры.

Правильный ответ: а,б,г, е,з

11. С какой целью осуществляется кодирование информации

Варианты ответа:

- а) Сокращение трудовых затрат при вводе информации.
- б) Упрощение вычислительных операций.
- в) Упрощение процедур сортировки данных.
- г) Удобства процедур оформления управленческих документов.
- д) Упрощение процедур передачи данных.

Правильный ответ: а,в,г

12. Укажите функции электронного документооборота

Варианты ответа:

- а) Решение прикладных задач.
- б) Хранение электронных документов в архиве.
- в) Поиск электронных документов в архиве.
- г) Организация решения транзакционных задач.
- д) Маршрутизация и передача документов в структурные подразделения.
- е) Мониторинг выполнения распоряжений.
- ё) Организация решения аналитических задач.

Правильный ответ: б,в,д, е

13. Укажите распространенные формы внутримашинного представления структурированных информационных ресурсов

Варианты ответа:

- а) Базы данных.
- б) Традиционные бумажные управленческие документы.
- в) Базы знаний.
- г) Тексты приказов, введенные в компьютер.
- д) Хранилища данных.
- е) Web-сайты.

Правильный ответ: а,в,д

14. Укажите понятия, характеризующие реляционную модель базы данных

Варианты ответа:

- а) Имя таблицы (отношения).
- б) Файл.
- в) Атрибут.

- г) Кортеж.
- д) Вектор.
- е) Матрица.
- ё) Домен.

Правильный ответ: а,в,г,ё

15. С какой целью создаются системы управления базами данных

Варианты ответа:

- а) Создания и обработки баз данных.
- б) Обеспечения целостности данных.
- в) Кодирования данных.
- г) Передачи данных.
- д) Архивации данных

Правильный ответ: а,б

16. Централизованная база данных характеризуется

Варианты ответа:

- а) Оптимальным размером.
- б) Минимальными затратами на корректировку данных.
- в) Максимальными затратами на передачу данных.
- г) Рациональной структурой.

Правильный ответ: б,в

17. Распределенная база данных характеризуется

Варианты ответа:

- а) Оптимальным размером.
- б) Минимальными затратами на передачу данных.
- в) Максимальными затратами на корректировку данных.
- г) Иерархической структурой.
- д) Конфиденциальностью данных.

Правильный ответ: б,в

18. Инфокоммуникационные технологии функционируют на основе

Варианты ответа:

- а) Средств доступа к базам данных.
- б) Информационных технологий.
- в) Сетей и телекоммуникационного оборудования.
- г) Хранилищ данных.

Правильный ответ: б,в

19. Укажите направления в развитии инфокоммуникационных технологий

Варианты ответа:

- а) Электронный бизнес.
- б) Решение экономических задач.
- в) Банковские сетевые расчеты.
- г) Принятие решений с помощью экспертных систем.
- д) Дистанционное обучение и выполнение работ.

Правильный ответ: а,в,д

20. Укажите элементы, из которых состоят диаграммы потоков данных

Варианты ответа:

- а) Объект.
- б) Распределитель.
- в) Процесс.
- г) Накопитель.
- д) Поток данных.
- е) Сумматор.
- ё) Интегратор.

Правильный ответ: а,в,г, д

21. Укажите содержание раздела "Описание алгоритма решения задачи " постановки задачи

Варианты ответа:

- а) Описание способов формирования результирующей
- б) информации.
- в) Источники и способы поступления информации.
- г) Расчетные формулы.
- д) Блок схемы.

Правильный ответ: г, д

22. Какая информация не входит в раздел "Организационно-экономическая сущность задачи"

Варианты ответа:

- а) Наименование задачи.
- б) Цель решения задачи.
- в) Периодичность решения задачи.
- г) Способы контроля ввода исходной информации.
- д) Описание структуры документа.

Правильный ответ: г, д

23. Укажите информацию, которая входит в раздел "Описание входной информации"

Варианты ответа:

- а) Перечень входных документов.
- б) Описание структуры первичных документов.
- в) Формализованное описание алгоритма.
- г) Способы контроля ввода входной информации.
- д) Периодичность решения задачи.

Правильный ответ: а, б, г

24. С помощью каких инструментов формируется решение в условиях неопределенности

Варианты ответа:

- а) Дерево вывода.
- б) Дерево решений.
- в) Дерево целей.
- г) Нечеткие множества.

Правильный ответ: а,г

25. В чем проявляется тот факт, что человечество вступило в эру информатизации?

- а) информация и информационные ресурсы на мировом рынке становятся важнейшим высокотехнологичным продуктом
- б) фирмы, разрабатывающие автоматизированные информационные технологии, занимают ведущие позиции в мировой экономике, определяют дальнейшие направления развития конкурентоспособной продукции
- в) без информатизации невозможно создание высоких технологий
- г) ИТ позволяют отказаться от автоматизации технологических процессов

Правильный ответ: а,б,в

26. Какая характерная особенность информатизации ведет к мировому прогрессу?

- а) информация и информационные ресурсы на мировом рынке становятся важнейшим высокотехнологичным продуктом
- б) фирмы, разрабатывающие автоматизированные информационные технологии, занимают ведущие позиции в мировой экономике, определяют дальнейшие направления развития конкурентоспособной продукции

- в) без информатизации невозможно создание высоких технологий
- г) информационные технологии (ИТ) открывают новые возможности в повышении эффективности производственных процессов, в сфере образования и быта
- д) обеспечивают групповое ведение проектных работ, Интернет - технологии, CALS-технологии, дистанционное образование
- е) информатизация общества ведет к интернационализации производства
- ж) ИТ позволяют отказаться от автоматизации технологических процессов

Правильный ответ: в,г,д

27. Каким образом реализуется внешнеторговый баланс профессиональных знаний?

- а) за счет рынка лицензий производственных процессов
- б) "Ноу-хау"
- в) за счет научно – технической информации
- г) консультациями по применению наукоемких изделий

Правильный ответ: а,б,г

28. За счет чего возможно повышение материального финансового фонда государства?

- а) за счет рынка лицензий производственных процессов
- б) "Ноу-хау"
- в) за счет научно – технической информации
- г) консультациями по применению наукоемких изделий

Правильный ответ: а,б

29. Что является стратегическим ресурсом в информационном обществе?

- а) информация
- б) знание
- в) творчество

Правильный ответ: а,б,в

30. Что является основным понятием в теории искусственного интеллекта?

- а) информация
- б) знание
- в) творчество

Правильный ответ: б,в

31. Какими достоинствами обладают ИТ?

- а) активизируют и повышают эффективность использования информационных ресурсов, обеспечивают экономию сырья, энергии, полезных ископаемых, материалов и оборудования, людских ресурсов, социального времени
- б) реализуют наиболее важные и интеллектуальные функции социальных процессов
- в) занимают центральное место в процессе интеллектуализации общества, в развитии системы образования, культуры, новых (экранных) форм искусства, популяризации шедевров мировой культуры и истории развития человечества
- г) обеспечивают информационное взаимодействие людей, способствуют распространению массовой информации
- д) быстро ассимилируются культурой общества, снимают многие социальные, бытовые и производственные проблемы, расширяют внутренние и международные экономические и культурные связи, влияют на миграцию населения по планете

- е) оптимизируют и автоматизируют информационные процессы в период становления информационного общества
- ж) играют ключевую роль в процессах получения, накопления, распространения новых знаний по трем направлениям

Правильный ответ: а,б,в,г,д,е,ж

32. Какие характерные особенности ИТ способствуют повышению культуры общества?

- а) активизируют и повышают эффективность использования информационных ресурсов, обеспечивают экономию сырья, энергии, полезных ископаемых, материалов и оборудования, людских ресурсов, социального времени
- б) реализуют наиболее важные и интеллектуальные функции социальных процессов
- в) занимают центральное место в процессе интеллектуализации общества, в развитии системы образования, культуры, новых (экранных) форм искусства, популяризации шедевров мировой культуры и истории развития человечества
- г) обеспечивают информационное взаимодействие людей, способствуют распространению массовой информации
- д) быстро ассимилируются культурой общества, снимают многие социальные, бытовые и производственные проблемы, расширяют внутренние и международные экономические и культурные связи, влияют на миграцию населения по планете
- е) оптимизируют и автоматизируют информационные процессы в период становления информационного общества
- ж) играют ключевую роль в процессах получения, накопления, распространения новых знаний по трем направлениям

Правильный ответ: в,г,д

33. Какие требования предъявляются к оперативной информации?

- а) достоверность
- б) полнота
- в) полезность
- г) краткость
- д) своевременность
- е) релевантность (существенность)

Правильный ответ: а,г,д,е

34. Какие требования предъявляются к стратегической информации?

- а) достоверность
- б) полнота
- в) полезность
- г) краткость
- д) своевременность
- е) релевантность (существенность)

Правильный ответ: а,б,в,д,е

35. Какими методами происходит распределение обработанной информации?

- а) отправка информации из центра обработки данных заинтересованным пользователям, в соответствии с регламентом предприятия
- б) размещение информации в месте, доступном ее потенциальным потребителям
- в) формирование и отправка информации по индивидуальному запросу конкретного пользователя

Правильный ответ: а,б,в

36. Какие требования предъявляются к экономической информации?

- а) точность
- б) достоверность
- в) оперативность

Правильный ответ: а,б,в

37. Какие ресурсы могут иметь как бумажную форму представления, так и передаваться по каналам связи?

- а) приобретаемые
- б) получаемые

Правильный ответ: а,б

38. Какие из определений ИТ наиболее подчеркивает ее многопрофильный характер?

- а) ИТ — это совокупность научных методов и технических приемов производства информационных продуктов и услуг с применением всего многообразия средств вычислительной техники и связи
- б) ИТ — это пограничная область, которая охватывает как вычислительную технологию, так и конкретную социальную информационную практику, рационализирующую ее за счет широкого применения вычислительной техники
- в) ИТ — это совокупность принципиально новых средств и методов, обеспечивающих создание, обработку, передачу, отображение и хранение информации
- г) информационная технология — совокупность методов и способов получения, обработки, представления информации, направленных на изменение ее состояния, свойств, формы, содержания и осуществляемых в интересах пользователей
- д) ИТ - это комплекс взаимосвязанных, научных, технологических, инженерных дисциплин, изучающих методы эффективной организации труда людей, занятых обработкой и хранением информации; вычислительную технику и методы организации и взаимодействия с людьми и производственным оборудованием, их практические приложения, а также связанные со всем этим социальные, экономические и культурные проблемы

Правильный ответ: б, г

39. Какое из определений ИТ наиболее подчеркивает ее практическую направленность?

- а) ИТ — это совокупность научных методов и технических приемов производства информационных продуктов и услуг с применением всего многообразия средств вычислительной техники и связи
- б) ИТ — это пограничная область, которая охватывает как вычислительную технологию, так и конкретную социальную информационную практику, рационализирующую ее за счет широкого применения вычислительной техники
- в) ИТ — это совокупность принципиально новых средств и методов, обеспечивающих создание, обработку, передачу, отображение и хранение информации
- г) информационная технология — совокупность методов и способов получения, обработки, представления информации, направленных на изменение ее состояния, свойств, формы, содержания и осуществляемых в интересах пользователей
- д) ИТ - это комплекс взаимосвязанных, научных, технологических, инженерных дисциплин, изучающих методы эффективной организации труда людей, занятых обработкой и хранением информации;

вычислительную технику и методы организации и взаимодействия с людьми и производственным оборудованием, их практические приложения, а также связанные со всем этим социальные, экономические и культурные проблемы

Правильный ответ: б, г, д

40. Какие виды средств ИТ определяет инструментальная страта?

- а) методические
- б) информационные
- в) математические
- г) алгоритмические
- д) технические
- е) программные

Правильный ответ: а, б, в, г, д, е

41. Какие технические достижения составляют основу автоматизированных информационных технологий?

- а) создание средств накопления больших объемов информации
- б) создание различных средств связи
- в) создание компьютера

Правильный ответ: а, б, в

42. Какие понятия используют для описания системы?

- а) структура
- б) входы и выходы
- в) законы поведения
- г) цели и ограничения

Правильный ответ: а, б, в, г

43. Какие процедуры лежат в основе процесса управления системой?

- а) сбор информации о текущем состоянии управляемого объекта
- б) анализ полученной информации и сравнения текущего состояния объекта с желаемым
- в) выработка управляющего воздействия с целью перевода управляемого объекта в желаемое состояние
- г) передача управляющего воздействия объекту

Правильный ответ: а, б, в, г

44. Какие процедуры лежат в основе информационного режима в управлении технологией?

- а) сбор информации о текущем состоянии управляемого объекта
- б) анализ полученной информации и сравнения текущего состояния объекта с желаемым
- в) выработка управляющего воздействия с целью перевода управляемого объекта в желаемое состояние
- г) передача управляющего воздействия объекту

Правильный ответ: а, б

45. Какие процедуры лежат в основе установления обратной связи в технологическом процессе?

- а) сбор информации о текущем состоянии управляемого объекта
- б) анализ полученной информации и сравнения текущего состояния объекта с желаемым
- в) выработка управляющего воздействия с целью перевода управляемого объекта в желаемое состояние
- г) передача управляющего воздействия объекту

Правильный ответ: в, г

46. На каких базовых элементах строится система управления организации?

- а) цели и стратегии

- б) бизнес-процессы
- в) организационная структура
- г) способы взаимодействия
- д) Регламенты и мотивация

Правильный ответ: а,б, в,г, д

47. В чем заключается сущность планирования в условиях рыночной экономики?

- а) в научном обосновании на предприятиях предстоящих экономических целей
- б) в выборе наилучших способов достижения экономических целей
- в) получение максимальной прибыли
- г) рыночное планирование на предприятии

Правильный ответ: а,б

48. На какие виды делится локальное информационное обеспечение АРМ?

- а) внешнее информационное обеспечение АРМ
- б) внутримашинное информационное обеспечение АРМ

Правильный ответ: а,б

49. В каких режимах может осуществляться решение задачи с помощью СУБД?

- а) режим конечного пользователя
- б) программный режим

Правильный ответ: а,б

50. Какие требования предъявляются к процессу создания средств автоматизации управленческой деятельности?

- а) поэтапность
- б) готовность организационной структуры и должностных лиц к использованию средств автоматизации
- в) минимум полного учета организационной инфраструктуры органа управления

Правильный ответ: а,б,в

51. Вставьте пропущенное слово. В информационных технологиях бухгалтерского учета для отражения имущества организации применяют «_____» и «_____» измерители.

Правильный ответ: денежные и натуральные

52. Вставьте пропущенное слово. Защищенность информационных технологий бухгалтерского учета от случайного или преднамеренного вмешательства в нормальный процесс ее функционирования, от попыток хищения (несанкционированного _____ получения) информации, модификации или физического разрушения ее компонентов - это «_____» информационных технологий

Правильный ответ: безопасность

53. Вставьте пропущенное слово. Инфраструктура, обеспечивающая реализацию информационных _____ процессов сбора, _____ обработки, накопления, хранения, поиска и распространения бухгалтерской информации, - это «_____» бухучета.

Правильный ответ: информационные технологии

54. Вставьте пропущенное слово. Использование информационных технологий бухучета единой формы первичных документов для отражения в них однородных хозяйственных операций - это их «_____»

Правильный ответ: унификация

55. Вставьте пропущенное слово. Информационные технологии бухучета, автоматизирующие все функции учета на фирме, имеющей территориальную разобщенность между подразделениями, филиалами, отделениями, офисами, - это «_____» информационные технологии.

Правильный ответ: корпоративные

56. Вставьте пропущенное слово. Комплекс документов, составленный в процессе проектирования информационных технологий бухгалтерского учета, утвержденный _____ и положенный в основу эксплуатации, - это «_____» обеспечение информационных технологий.

Правильный ответ: организационное

57. Вставьте пропущенное слово. Комплекс средств сбора, регистрации, передачи, обработки, _____, отображения, _____ тиражирования информации, оргтехника и др., обеспечивающих работу информационных технологий в области бухучета, - это «_____» обеспечение автоматизации бухгалтерского учета.

Правильный ответ: техническое

58. Вставьте пропущенное слово. Комплекс, который включает компьютерное и коммуникационное оборудование, программное обеспечение, лингвистические средства, информационные ресурсы, а также системный персонал, _____ - это «_____» информационная система.

Правильный ответ: автоматизированная

59. Вставьте пропущенное слово. Компонент, который обеспечивает оптимальное взаимодействие информационных технологий бухучета, функциональных подсистем и связанных с ними специалистов, развитие их в течение жизненного цикла информационных технологий – это «_____» информационными технологиями.

Правильный ответ: управление

60. Вставьте пропущенное слово. Принцип, который заключается в достижении рационального соотношения между затратами на создание информационной технологии бухучета и целевым эффектом, получаемым при ее функционировании, — это принцип «_____» информационной технологии.

Правильный ответ: эффективности

61. Вставьте пропущенное слово. Принцип, который заключается в необходимости применения _____ типовых _____ элементов функционирования информационных технологий бухучета, - это принцип «_____» и _____» .

Правильный ответ: стандартизации и унификации

62. Вставьте пропущенное слово. Принцип, который заключается в обеспечении способности взаимодействия информационных технологий бухгалтерского учета различных видов, назначений, уровней в бухучете и аудите, - это принцип «_____» .

Правильный ответ: совместимости

63. Вставьте пропущенное слово. Принцип, который заключается в том, что информационная технология бухучета создается с учетом возможности постоянного пополнения и обновления функций системы и видов ее обеспечения, - это принцип «_____» .

Правильный ответ: развития

64. Вставьте пропущенное слово. Принцип, который направлен на детальное и всестороннее _____ изучение _____ информации _____ и информационных процессов, сопровождающих процессы бухгалтерского учета, - это принцип «_____» .

Правильный ответ: информационного обеспечения

65. Вставьте пропущенное слово. Принцип, который основан на разделении информационных технологий бухучета на части и выделении отдельных комплексов работ, что создает условия для более эффективного осуществления учета, решения функциональных задач для последующего моделирования конкретных аспектов учета и перевода на автоматизированную технологию, это принцип «_____».

Правильный ответ: декомпозиции

66. Вставьте пропущенное слово. Совокупность законодательных актов, регламентирующих правоотношения при создании и внедрении информационных технологий бухучета, - это «_____» обеспечение.

Правильный ответ: правовое

67. Вставьте пропущенное слово. Совокупность пакетов прикладных программ, разрабатываемых при создании информационных технологий бухучета конкретного функционального назначения, - это «_____» программное обеспечение.

Правильный ответ: специальное

68. Вставьте пропущенное слово. Совокупность программ, реализующих функции и задачи информационных технологий бухучета и обеспечивающих устойчивую работу комплексов технических средств, - это «_____» обеспечение.

Правильный ответ: программное

69. Вставьте пропущенное слово. Совокупность проектных решений по объемам, размещению, формам организации данных, циркулирующей в информационных технологиях бухучета, - это «_____» обеспечение

Правильный ответ: информационное

70. Вставьте пропущенное слово. Совокупность языковых средств для формализации естественного языка, построения и сочетания информационных единиц в ходе общения пользователей со средствами вычислительной техники - это «_____» обеспечение информационных технологий бухучета.

Правильный ответ: лингвистическое

71. Вставьте пропущенное слово. Специализированные программы, предназначенные обеспечить обработку и анализ информации для целей подготовки документов, принятия решений в области бухучета на базе информационных технологий бухучета, - это «_____» подсистемы и приложения.

Правильный ответ: функциональные

72. Вставьте пропущенное слово. Специалисты, которые занимаются разработкой программ для решения конкретных учетных задач, реализации запросов к базам данных информационных технологий бухучета, - это «_____»

Правильный ответ: прикладные программисты

73. Вставьте пропущенное слово. Специалисты, которые осуществляют поддержку информационных технологий бухучета и обеспечивают ее работоспособность, занимаются разработкой и сопровождением базового программного обеспечения компьютеров, - это «_____».

Правильный ответ: системные программисты

74. Вставьте пропущенное слово. Специалисты, отвечающие за эксплуатацию информационных технологий бухучета и обеспечение их работоспособности, понимающие потребности конечных пользователей, работающие с ними в тесном контакте и отвечающие за определение, загрузку, защиту и эффективность работы банка данных, - это «_____»

Правильный ответ: администраторы системы

75. Вставьте пропущенное слово. Функция информационных технологий бухучета по первичному отражению объектов бухгалтерского учета, позволяющему осуществлять за ними сплошное и непрерывное наблюдение, представляет собой « _____ ».

Правильный ответ: документирование

76. Вставьте пропущенное слово. Функция информационных технологий бухучета по проверке соответствия фактического наличия имущества с данными бухгалтерского учета называется « _____ »

Правильный ответ: инвентаризацией

77. Вставьте пропущенное слово. Учетные формы в информационных технологиях бухучета, формируемые на основе первичных документов, являются « _____ »

Правильный ответ: сводными

78. Вставьте пропущенное слово. Установление подлинности пользователя для проверки его соответствия – это « _____ ».

Правильный ответ: аутентификация

79. Вставьте пропущенное слово. Учетные формы в информационных технологиях бухучета, которые сочетают признаки нескольких видов документов, являются « _____ »

Правильный ответ: комбинированными

80. Вставьте пропущенное слово. Учетные формы в информационных технологиях бухучета, предназначенные для ведения в определенной группировке однородных хозяйственных операций за определенное время, являются « _____ ».

Правильный ответ: систематическими

81. Вставьте пропущенное слово. Учетные формы в информационных технологиях бухучета, служащие для оформления однородных операций, совершаемых на предприятии в разное время, являются « _____ »

Правильный ответ: накопительными

82. Вставьте пропущенное слово. Процесс присвоения условных обозначений (кодов) позициям номенклатуры в информационных технологиях бухучета – это « _____ »

Правильный ответ: кодирование

83. Вставьте пропущенное слово. Сводные документы относятся к классификации бухгалтерских документов по « _____ ».

Правильный ответ: содержанию

84. Вставьте пропущенное слово. Совокупность информационно-программно-технических ресурсов, обеспечивающих бухгалтеру обработку данных и автоматизацию управленческих функций в конкретном направлении учета, - это « _____ »

Правильный ответ: автоматизированное рабочее место

85. Вставьте пропущенное слово. Совокупность методов и средств, используемых на разных этапах разработки и функционирования информационных технологий бухучета, предназначенных для создания оптимальных условий высококачественной, высокоэффективной и безошибочной деятельности человека в информационных технологиях, для ее быстреего освоения, — это « _____ » обеспечение.

Правильный ответ: эргономическое

86. Вставьте пропущенное слово. Совокупность методов, моделей и алгоритмов обработки информации, используемых при решении функциональных задач и в процессе автоматизации проектировочных работ, - это « _____ » обеспечение.

Правильный ответ: математическое

87. Вставьте пропущенное слово. Совокупность накопленной информации, зафиксированной на материальном носителе в любой форме, обеспечивающей ее передачу во времени и пространстве для решения научных, производственных, управленческих и других задач, - это « _____ ».

Правильный ответ: информационный ресурс

88. Вставьте пропущенное слово. Ответственность за оформление хозяйственных операций с применением информационных технологий бухучета и сроки представления документов в бухгалтерию организации несет « _____ »

Правильный ответ: главный бухгалтер

89. Вставьте пропущенное слово. Отдельные бухгалтерские документы, массивы документов и файлы в информационных системах, организованные как библиотеки, архивы, фонды, базы данных и знаний, рассматриваемые совместно с информационными технологиями бухучета или сервисами, придающими им необходимую мобильность, - это « _____ »

Правильный ответ: информационное обеспечение

90. Вставьте пропущенное слово. Информационные системы, которые предназначены для сбора, хранения, поиска и выдачи потребителям информации; используются во всех сферах, связанных с бухучетом, - это « _____ ».

Правильный ответ: информационно-справочные системы

91. Вставьте пропущенное слово. Информационные системы, связанные с предоставлением и обработкой информации для разных уровней бухучета и аудита, - это « _____ »

Правильный ответ: экономические информационные системы

92. Вставьте пропущенное слово. Информационная единица низшего уровня программного обеспечения информационных технологий бухучета, самая простая единица, состоит из знаков - цифр и букв, имеющих смысловое значение и не поддающихся дальнейшему делению, - это « _____ »

Правильный ответ: реквизит

93. Вставьте пропущенное слово. Информационная единица низшего уровня программного обеспечения информационных технологий бухучета, логическое высказывание, содержащее качественные и количественные характеристики отражаемого явления, - это « _____ »

Правильный ответ: показатель

94. К каким категориям относятся перечисленные программные средства?

Программные средства	Категория
а) Microsoft Word	1.Справочно-правовая система
б) Adobe Pagemaker	2.Графический редактор
в) Adobe Photoshop	3.Система бизнес-планирования
г) Project Expert	4.Текстовый процессор
д) Гарант	5Издательская система

Правильный ответ: а – 4; б – 5; в – 2; г – 3; д - 1

95. Расположите по порядку этапы оплаты покупки в интернет-магазине с помощью платежной системы.

- а) Платежная система делает запрос в банк клиента на авторизацию операции
- б) Покупатель сообщает реквизиты своей банковской карты платежной системе
- в) Платежная система сообщает результат авторизации покупателю и магазину
- г) Покупатель выбирает товар в магазине
- д) Магазин переадресует покупателя на сайт платежной системы и передает туда информацию о заказе

- е) Магазин отгружает товар покупателю
- ж) Покупатель выбирает способ оплаты с помощью банковской карты

Правильный ответ: 1 – г; 2 – ж; 3 – б; 4 – д; 5 – в; 6 – а; 7 – е

96. Какая система позволяет вести полнофункциональное планирование для всех ключевых бизнес-процессов современного предприятия (в первую очередь для производства)?

- а) ERP-система
- б) MES-система
- в) MRP-II-система

Правильный ответ: а,в

97. Какие понятия лежат в основе реализации защиты методом управления доступом?

- а) идентификация
- б) аутентификация

Правильный ответ: а,б

98. Какие преобразования проходят до сдачи в архив аудио- и видеоизображения?

- а) считывание
- б) сканирование
- в) печать
- г) фотографирование
- д) вывод

Правильный ответ: а,в

99. Информационные ресурсы – это

- а) весь имеющийся в информационной системе объем информации
- б) весь объем знаний, отчужденных от их создателя, зафиксированный на носителях и предназначенный для общественного пользования
- в) отдельные документы и отдельные массивы документов в ИС
- г) компьютеры, с хранящимися на них массивами документов

Правильный ответ: а,б,в,г

100. Недостатками децентрализованной информационной системы являются:

- а) дублирование ресурсов;
- б) функции информационной системы формируются из задач системы;
- в) возможность для простого объединения и стандартизации;
- г) простая структура управления системой и проектами;

Правильный ответ: а,г

101. Эффективность информационной системы определяется как:

- а) Отсутствие содержания нерелевантных процессу данных
- б) Объемное содержание нерелевантных процессу данных
- в) Обеспечение эффективного управления посредством использования информации, содержащейся в ИС
- г) Степень интеграции ИС на предприятии
- д) Обеспечение эффективности выполнения бизнес-процессов предприятия с использованием информации ИС

Правильный ответ: а,в,д

102. Укажите требования к обработке информации в ИС:

- а) Своевременность предоставления
- б) Оперативность обработки информации
- в) Экономичность обработки информации
- г) Надежное хранение данных на предприятии
- д) Обеспечение защиты информационных потоков

Правильный ответ: а,в

103. КИС рассматривают как некоторую совокупность частных решений и компонентов их реализации, в числе которых:

- а) единая база хранения информации, формируемая различными и не связанными между собой программами и прикладными средствами
- б) множество прикладных систем, созданных разными фирмами и по разным технологиям (финансы, материально-технический учет, документооборот...)

Правильный ответ: а,б

104. Экспертные системы:

- а) продукционные
- б) индукционные
- в) нейросетевые
- д) дедукционные

Правильный ответ: а, в

105. Технология – это:

- а) последовательность однотипных алгоритмов;
- б) система взаимосвязанных способов обработки материалов и приемов изготовления продукции в производственном процессе;
- в) последовательность операций по преобразованию исходного объекта в ожидаемое состояние;
- г) последовательность случайных операций, иногда приводящих к желаемому результату;
- д) рациональная организация достаточно часто повторяющихся процессов

Правильный ответ: б, в

106. Какие ресурсы должны присутствовать в технологии:

- а) кадровые
- б) информационные
- в) финансовые
- г) материальные
- д) правовые

Правильный ответ: а,б,в,г,д

107. Среди компьютерных информационных технологий выделяют:

- а) обеспечивающие ИТ
- б) сопровождающие ИТ
- в) функциональные ИТ
- г) дополнительные
- д) вспомогательные

Правильный ответ: а, в

108. Базовые информационные технологии – это те, что

- а) используются для решения отдельных компонентов той или иной функциональной задачи
- б) являются основой для формирования прикладных ИТ
- в) являются средствами вычислительной техники и средствами коммуникации
- г) ориентированы на полную информацию об объекте

Правильный ответ: а, б, в, г

109. Стандарт пользовательского интерфейса обеспечивает функции:

- а) общения приложения одного компьютера с приложением другого компьютера
- б) общения приложения с пользователем
- в) общения пользователя с приложением
- г) правил работы с приложением
- д) Языка общения

Правильный ответ: б, в, д

110. Контроль безопасности данных подразделяется на следующие виды

- а) контроль приложений
- б) контроль операционных систем
- в) контроль достоверности данных
- г) средства безопасности данных и программ
- д) средства безопасности компьютерных систем

Правильный ответ: в, г, д

111. Сетевая технология определяет режимы

- а) удаленной диалоговой технологии
- б) удаленной пакетной технологии
- в) фоновые
- г) технологии обработки данных
- д) поиска данных

Правильный ответ: а,б

112. Анализ данных выполняет функции

- а) соединения частей в целое
- б) разделения целого на части
- в) выявления закономерностей и зависимостей данных
- г) статистического метода обработки данных
- д) синтеза данных

Правильный ответ: б,в,г

113. Укажите тип задач, решаемых DSS

- а) случайные
- б) уникальные
- в) повторяющиеся

Правильный ответ: а, б

114. К определению качества информации относятся параметры:

- а) Полнота
- б) Актуальность
- в) Интегрированность
- г) Плотность
- д) Формальность
- е) Изолированность

Правильный ответ: а, б, г

115. К характеристикам экономической информации относятся:

- а) большие объемы экономической информации;
- б) однократное получение информации и ее преобразования;
- в) значительный удельный вес рутинных процедур при обработке информации данного типа;
- г) однообразие источников и потребителей экономической информации

Правильный ответ: а, в

116. Информация обладает следующими характеристиками:

- а) позволяет уменьшить неопределенность;
- б) всегда принадлежит своему создателю, не может существовать вне его;
- в) имеет вид сообщения;
- г) доступна для воспроизведения только с участием ее автора

Правильный ответ: а, в

117. Частота поступления необработанной информации в ИС зависит от:

- а) вида деятельности предприятия;
- б) степени важности информации;

- в) уровня управляющей части в иерархии органов управления;
- г) вида продукции;
- д) количества подчиненных подразделений;
- е) отрасли экономики

Правильный ответ: в, е

118. Внутренняя информация

- а) возникает в самой системе управления
- б) точна
- в) носит вероятностный характер
- г) приближительна
- д) противоречива

Правильный ответ: а,б

119. К внешней информации относятся сведения о:

- а) сферах применения продукта
- б) технологических процессах
- в) конкурентах
- г) тенденциях изменений в деловой среде страны и о состоянии международных рынков
- д) методах сбыта и технике продаж
- е) покупателях
- ж) требованиях клиентов и конкурентов

Правильный ответ: г, е, ж

120. Внешняя информация:

- А) приближительна
- Б) неточна
- В) противоречива
- Г) носит вероятностный характер
- Д) возникает в самой системе управления
- Е) легко обрабатывается стандартными программными средствами

Правильный ответ: а,б,в,г

Тип заданий: ситуационные задачи, миникейсы, расчетные задачи.

1. Ситуация: Необходимо предотвратить потерю информации. Ваши действия?

- а) Проверить носители информации антивирусными программами;
- б) Провести дефрагментацию носителя;
- в) Использовать лицензионное программное обеспечение;
- г) Все вышеперечисленные действия правильные.

Правильный ответ: г

2. Проблема: как сохранить информацию на ЭВМ, ваши действия?

- а) По окончании работ присвоить имя и завершить работу ;
- б) Выйти из программы без сохранения;
- в) Поместить информацию в оперативную память;
- г) Поместить информацию в папку не сохраняя.

Правильный ответ: а

3. Ваши действия: какую программу необходимо запустить при включении компьютера?

- а) Сервисную программу;
- б) Оболочку;
- в) Драйвер;
- г) Операционную систему.

Правильный ответ: г

4. Ситуация: какой схемой соединения узлов необходимо воспользоваться?

- а) Рецензирование ;
- б) Главная;
- в) Топология;
- г) Макрос .

Правильный ответ: в

5. Проблемная ситуация: необходимо найти команду КОПИРОВАТЬ, ВСТАВИТЬ в тек/редакторе: Ваши действия?

- а) Правка;
- б) Схема ;
- в) Линейка ;
- г) Черновик .

Правильный ответ: а

6. Определить: сколько ячеек входит в группу А1:В3 в электронной таблице?

- а) 6;
- б) 5;
- в) 1;
- г) 0

Правильный ответ: а

7. Проблема: Погас экран монитора Ваши действия?

- а) Перезагрузить ЭВМ;
- б) Нажать на кнопку монитора ВКЛ;
- в) Проверить соединение монитора и системного блока;
- г) Ничто из перечисленного.

Правильный ответ: в

8. Проблемная ситуация – завис компьютер, Ваши действия?

- а) Копировать содержимое памяти на диск;
- б) Вариант установки ЭВМ на рабочем месте;
- в) Перезагрузить компьютер

Правильный ответ: в

9. Необходимо создать автоматизированное рабочее место – Ваши действия:

- а) Установить ЭВМ, сеть, принтер и программное обеспечение;
- б) Установить ЭВМ;
- в) Установить ОС;
- г) Ничто из перечисленного.

Правильный ответ: а

10. В программе Мастер презентаций необходимо изменить дизайн слайда. Ваши действия?

- а) Цифровые гаммы;
- б) Шаблоны оформления;
- в) Форматирование ячеек;
- г) Разностные схемы.

Правильный ответ: б

11. Необходимо ввести режим вставки и замены символа. Ваши действия?

- а) INSERT;
- б) ALT;
- в) CTR
- г) Ничто из перечисленного.

Правильный ответ: а

12. Ваши действия: необходимо отменить команду или действия, какой клавишей Вы воспользуетесь?

- а) ESC;
- б) ENTER;

- в) ТАВ;
- г) Ничто из перечисленного

Правильный ответ: а

13. Ситуация: необходимо обработать данные в информационно-поисковых системах,

Ваши действия?

- а) Ввод данных;
- б) Вывод списка данных;
- в) Поиск, сортировка обработка и фильтрация данных;
- г) Составление запросов.

Правильный ответ: в

14. Необходимо: образовать в электронной таблице имя ячейки, ваши действия:

- а) Из правки;
- б) Произвольно;
- в) Из имени столбца и строки;
- г) Из фигуры.

Правильный ответ: в

15. При решении планово – экономических задач табличный процессор должен обеспечивать Вас как :

- а) Ввод, хранение, обработка и корректировка большого количества данных;
- б) Обычный калькулятор;
- в) Дружественный интерфейс.
- г) Ничто что перечислено.

Правильный ответ: а

16. Ваши действия – в ИТ необходимо выполнить процедуры обработки данных:

- а) Тиражирование, проверка, передача;
- б) Сбор, хранение, обработка, передача;
- в) Вывод, контроль, полнота;
- г) Ничто из перечисленного.

Правильный ответ: б

17. Определить влияние цен и физического объема продаж на выручку магазина, если она составила в прошлом году 33 млн. рублей, в отчетном году – 40 млн. рублей. Цены выросли на 12%.

Ответ: влияние количества продукции = +2,7 тыс. руб., влияние цен = +4,3 тыс. руб.

18. Определить влияние трудовых факторов на изменение объема производства произведенной продукции. По результатам анализа сформулировать выводы.

Показатели	Ед.изм.	По плану	Фактически
Численность персонала (Ч)	Чел.	46	58
Среднее число дней, отработанных одним рабочим (Д)	Дни	320	318
Продолжительность рабочего дня (П)	Часы	7,6	8,0
Производительность труда (ПТ)	Тыс.руб.	?	?
Объем произведенной продукции (ОП)	Тыс.руб.	26 740	30 005

Решение и ответ: $ПТ = ОП / (Ч * Д * П)$

За прошлый год = $26740 / (46 * 320 / 7,6) = 0,239$

За отчетный года = $30005 / (58 * 318 / 8) = 0,203$

Изменение ОП (Ч) = $(58 - 46) * 320 * 7,6 * 0,239 = +6975$ тыс. руб.

Изменение ОП (Д) = $58 * (318 - 320) * 7,6 * 0,239 = -211$ тыс. руб.

Изменение ОП (П) = $58 * 318 * (8 - 7,6) * 0,239 = +1763$ тыс. руб.

Изменение ОП (ПТ) = $58 * 318 * 8 * (0,203 - 0,239) = -5312$ тыс. руб.

19. Определите удельный вес в % и темп роста выручки от реализации продукции в 2021 г. (округлить до десятых). Заполнить таблицу.

Показатели	Сумма (тыс. руб.)			Структура (%)			Темп изменения, %	
	2019 г.	2020 г.	2021 г.	2019 г.	2020 г.	2021 г.	2020 г. к 2019 г.	2021 г. к 2020 г.
Выручка от реализации продукции	55499	59823	63368					
Выручка от реализации услуг	21109	11887	35920					
Выручка от сдачи в аренду	1377	1377	1776					
Итого	77985	73087	101064					

Ответ: удельный вес = 62,7%, темп роста = 105,9%.

20. Определить и оценить изменение структуры основных средств. Заполнить таблицу.

Виды основных средств	Сумма на конец года (тыс. руб.)			Структура (%)		
	2019 г.	2020 г.	2021 г.	2019 г.	2020 г.	2021 г.
Транспортные средства	2106	2988	3367	7,7	9,7	7,5
Машины и оборудование	4602	7345	10689	16,9	23,8	23,7
Земельные участки	5882	5882	5882			
Сооружения	4277	4277	4277			
Здания	8049	8049	8049			
Инвентарь	333	333	417			
Другие основные средства	1962	1962	1962			
Итого	27211	30836	45183			

Ответ:

Виды основных средств	Сумма на конец года (тыс. руб.)			Структура (%)		
	2019 г.	2020 г.	2021 г.	2019 г.	2020 г.	2021 г.
Транспортные средства	2106	2988	3367	7,7	9,7	7,5
Машины и оборудование	4602	7345	10689	16,9	23,8	23,7
Земельные участки	5882	5882	5882	21,6	19,1	13,0
Сооружения	4277	4277	4277	15,7	13,9	9,5
Здания	8049	8049	8049	29,6	26,1	41,1
Инвентарь	333	333	417	1,2	1,1	0,9
Другие основные средства	1962	1962	1962	7,2	6,4	4,3
Итого	27211	30836	45183	100,0	100,0	100,0

21. Рассчитать и оценить структуру запасов. Заполнить таблицу.

Показатели	На конец года (тыс. руб.)			Структура (%)		
	2019 г.	2020 г.	2021 г.	2019 г.	2020 г.	2021 г.
Материалы	4558	3170	2169	84,7	69,7	72,8

Незавершенное производство	362	1357	806	15,1	29,9	27,0
Готовая продукция	5	19	5	0,3	0,4	0,2
Итого	4925	4546	2980	100	100	100

Ответ:

Показатели	На конец года (тыс. руб.)			Структура (%)		
	2019 г.	2020 г.	2021 г.	2019 г.	2020 г.	2021 г.
Материалы	4558	3170	2169			
Незавершенное производство	362	1357	806			
Готовая продукция	5	19	5			
Итого	4925	4546	2980			

22. Рассчитать и оценить структуру персонала. Заполнить таблицу.

Категории персонала	Годы			Структура, %		
	2019 г.	2020 г.	2021 г.	2019 г.	2020 г.	2021 г.
Руководители, специалисты	15	12	14	39,5	33,3	35,0
Служащие	4	4	4	10,5	11,1	10,0
Рабочие	19	20	22	50,0	55,6	55,0
Итого	38	36	40	100	100	100

Ответ:

Категории персонала	Годы			Структура, %		
	2019 г.	2020 г.	2021 г.	2019 г.	2020 г.	2021 г.
Руководители, специалисты	15	12	14			
Служащие	4	4	4			
Рабочие	19	20	22			
Итого	38	36	40			

23. Проанализировать влияние стоимости основных средств и фондоотдачи на изменение выручки. Заполнить таблицу, сделать выводы.

Показатели	Годы		Отклонение (+,-)	Влияние на изменение выручки (+,-)
	2020	2021		
1. Выручка	77985	101064		x
2. Среднегодовая стоимость основных средств	18232,5	27973,5		
3. Коэффициент фондоотдачи				

Ответ:

Показатели	Годы		Отклонение (+,-)	Влияние на изменение выручки (+,-)
	2020	2021		
1. Выручка	77985	101064	23079	x
2. Среднегодовая стоимость основных средств	18232,5	27973,5	9741	41665
3. Коэффициент фондоотдачи	4,28	3,61	-0,66	-18586

24. Проанализировать влияние стоимости материальных затрат и материалоемкости на изменение выручки. Заполнить таблицу, сделать выводы.

Показатели	Годы		Отклонение (+,-)	Влияние на изменение выручки (+,-)
	2020	2021		
Выручка	77985	101064		х
Материальные затраты	23639	27705		
Коэффициент материалоотдачи				

Ответ:

Показатели	Годы		Отклонение (+,-)	Влияние на изменение выручки (+,-)
	2020	2021		
Выручка	77985	101064	23079	х
Материальные затраты	23639	27705	4066	13414
Коэффициент материалоотдачи	3,299	3,648	0,349	9665

25. Проанализировать влияние численности персонала и производительности труда на изменение выручки. Заполнить таблицу, сделать выводы.

Показатели	Годы		Отклонение (+,-)	Влияние на изменение выручки (+,-)
	2020	2021		
Выручка	77985	101064		х
Численность работников, чел.	38	40		
Среднегодовая производительность труда, тыс. руб.				

Ответ:

Показатели	Годы		Отклонение (+,-)	Влияние на изменение выручки (+,-)
	2020	2021		
Выручка	77985	101064	23079	х
Численность работников, чел.	38	40	2	4104
Среднегодовая производительность труда, тыс. руб.	2052	2527	474	18975

26. Проанализировать влияние стоимости запасов и из оборачиваемости на изменение выручки. Заполнить таблицу, сделать выводы.

Показатели	Годы		Отклонение (+,-)	Влияние на изменение выручки (+,-)
	2020	2021		
Выручка	77985	101064		х
Среднегодовая стоимость запасов	4261,5	3763		
Коэффициент оборачиваемости запасов				

Ответ:

Показатели	Годы		Отклонение (+,-)	Влияние на изменение выручки
	2020	2021		

				(+,-)
Выручка	77985	101064	23079	x
Среднегодовая стоимость запасов	4261,5	3763	-498,5	-9122
Коэффициент оборачиваемости запасов	18,3	26,9	8,6	32201

Задача 27. Определите сальдо активно-пассивного счета 62 «Расчеты с покупателями и заказчиками», если:

Сальдо на 1.02. 50000 руб. (долг покупателя, дебетовое сальдо)

За февраль имели место операции:

- 1) выставлен счет покупателю на 100000 руб.
- 2) От покупателя поступил аванс 200000 руб.
- 3) от покупателя поступил платеж за товар 50000 руб.

Ответ: сальдо на 28.02 составило 100000 (кредитовое сальдо).

Задача 28. Определите сальдо активно-пассивного счета 60 «Расчеты с поставщиками и подрядчиками», если:

Сальдо на 1.02. 50000 руб. (долг поставщика, дебетовое сальдо)

За февраль имели место операции:

- 1) акцептован счет поставщика на 100000 руб.
- 2) Перечислен поставщику аванс 200000 руб.
- 3) от поставщика поступил товар 160000 руб.

Ответ: сальдо на 28.02 составило 10000 (кредитовое сальдо).

Задача 29. Определите сальдо активного счета 50 «Касса» на основе следующих данных за март месяц:

Сальдо на 1.03 = 50000 руб.

Поступило в кассу от покупателя 100000 руб.

Поступило в кассу от подотчетного лица 3000 руб.

Поступило в кассу с расчетного счета 200000 руб.

Выдано из кассы в подотчет 10000 руб.

Выдана из кассы заработная плата 150000 руб.

Оплачен долг представителю поставщика по доверенности 80000 руб.

Ответ: сальдо на 31.03 = 113000 руб.

Задача 30. Определите сальдо пассивного счета 66 «Расчеты по краткосрочным кредитам и займам» на основе следующих данных за март месяц:

Сальдо на 1.03 = 50000 руб.

Получен кредит 100000 руб.

Получен займ 300000 руб.

Начислены проценты 20000 руб.

Погашены 20000 руб.

Погашен займ 150000 руб.

Ответ: сальдо на 31.03 по кредиту счета 66 = 300000 руб.

Задача 31. Составить корреспонденцию счетов по хозяйственной операции и определить ее тип:

На расчетный счет зачислен платеж от покупателя 100000 руб.

Ответ: Дт51 Кт62 100000, активный тип.

Задача 32. Составить корреспонденцию счетов по хозяйственной операции и определить ее тип:

На расчетный счет зачислен кредит банка 100000 руб.

Ответ: Дт51 Кт66 100000, активно-пассивный тип в сторону увеличения.

Задача 33. Составить корреспонденцию счетов по хозяйственной операции и определить ее тип:

Часть прибыли использована на увеличение резервного капитала 100000 руб.

Ответ: Дт84 Кт82, пассивный тип.

Задача 34. Составить корреспонденцию счетов по хозяйственной операции и определить ее тип:

Из кассы выдана заработная плата 100000 руб.

Ответ: Дт70 Кт50 100000, активно-пассивный тип в сторону уменьшения.

Задача 35. Разделите виды активов на внеоборотные и оборотные активы швейного предприятия.

Стол, здание, забор, станок, ткань для пошива, костюм мужской, платье, деньги в кассе, деньги на расчетном счете, нитки.

Ответ: внеоборотные: Стол, здание, забор, станок.

Оборотные: ткань для пошива, костюм мужской, платье, деньги в кассе, деньги на расчетном счете, нитки.

Задача 36. Разделите виды имущества на активы и пассивы сельскохозяйственного предприятия.

Земля, задолженность подотчетного лица, задолженность поставщику, задолженность по авансу покупателю, задолженность поставщика по перечисленному ему авансу, деньги на расчетном счете, задолженность перед банком по кредиту, материалы на складе, готовая продукция, тракторы, резервный капитал, расходы будущих периодов, семена на складе, зерно, коровы, уставный капитал, прибыль.

Ответ: Активы: Земля, задолженность подотчетного лица, задолженность поставщика по перечисленному ему авансу, деньги на расчетном счете, материалы на складе, готовая продукция, тракторы, расходы будущих периодов, семена на складе, зерно, коровы.

Пассивы: задолженность поставщику, задолженность перед банком по кредиту, резервный капитал, уставный капитал, прибыль, задолженность по авансу покупателю.

37. Определить абсолютные изменения затрат и их темпы роста по экономическим элементам. Заполнить таблицу и сделать выводы.

Элементы затрат	2019 г.		2020 г.		2021 г.		Отклонение (+,-)		Темп изменения, %	
	Сумма, тыс. руб.	Уд. вес, %	Сумма, тыс. руб.	Уд. вес, %	Сумма, тыс. руб.	Уд. вес, %	2020 г. от 2019 г.	2021 г. от 2020 г.	2020 г. к 2019 г.	2021 г. от 2020 г.
Итого	75238		68615		95813					
В том числе: - переменные расходы	23639		20488		27705					

- постоянные расходы	51599		48127		68108					
----------------------	-------	--	-------	--	-------	--	--	--	--	--

Ответ:

Элементы затрат	2019 г.		2020 г.		2021 г.		Отклонение (+,-)		Темп изменения, %	
	Сумма, тыс. руб.	Уд. вес, %	Сумма, тыс. руб.	Уд. вес, %	Сумма, тыс. руб.	Уд. вес, %	2020 г. от 2019 г.	2021 г. от 2020 г.	2020 г. к 2019 г.	2021 г. от 2020 г.
Итого	75238	100	68615	100	95813	100	-6623	27198	91,2	139,6
В том числе:										
- переменные расходы	23639	31,4	20488	29,9	27705	28,9	-3151	7217	86,7	135,2
- постоянные расходы	51599	68,6	48127	70,1	68108	71,1	-3472	19981	93,3	141,5

38. Рассчитать затраты на рубль продукции, заполнить таблицу и сделать выводы.

Показатели	2015 г.	Объем продукции 2017 г.		
		по себестоимости и ценам 2015 г.	по себестоимости 2017 г. и ценам 2015 г.	по себестоимости и ценам 2017 г.
1. Себестоимость продукции, тыс. руб.	69390	65339		88520
2. Стоимость продукции, тыс. руб.	77985		74627	101064
3. Затраты на 1 рубль продукции, руб.				

Ответ:

Показатели	2015 г.	Объем продукции 2017 г.		
		по себестоимости и ценам 2015 г.	по себестоимости 2017 г. и ценам 2015 г.	по себестоимости и ценам 2017 г.
1. Себестоимость продукции, тыс. руб.	69390	65339	88520	88520
2. Стоимость продукции, тыс. руб.	77985	74627	74627	101064
3. Затраты на 1 рубль продукции, руб.	0,89	0,88	1,19	0,88

39. Рассчитать влияние объема продаж и других факторов на изменение суммы и уровня расходов по обычным видам деятельности

Показатели	2020 г.	2021 г.	Скорректированное значение	Влияние изменения объема продаж на издержки обращения (+,-)	Влияние прочих факторов на издержки обращения (+,-)

	сумма , тыс. руб.	уро- вень , %	сумма , тыс. руб.	уро- вень, %	сумма , тыс. руб.	уро- вень , %	сумма , тыс. руб.	уро- вень, %	сумма , тыс. руб.	уро- вень, %
Посто- янные затраты	51599		68108							
Пере- менные затраты	23639		27705							
Итого	75238		95813							
Выруч- ка	77985		101064		101064		х		х	

Ответ:

Показа- тели	2020 г.		2021 г.		Скорректи- рованное значение		Влияние изме- нения объема продаж на издержки обращения (+,-)		Влияние прочих факторов на издержки обращения (+,-)	
	сумма , тыс. руб.	уро- вень , %	сумма , тыс. руб.	уро- вень, %	сумма , тыс. руб.	уро- вень , %	сумма , тыс. руб.	уро- вень, %	сумма , тыс. руб.	уро- вень, %
Посто- янные затраты	51599	66,2	68108	67,4	51599	51,1	-	-15,1	16509	16,3
Пере- менные затраты	23639	30,3	27705	27,4	30635	30,3	6996	-	-2930	-2,9
Итого	75238	96,5	95813	94,8	82234	81,4	6996	-15,1	13579	13,4
Выруч- ка	77985		101064		101064		х		х	

40. Расчёт влияния факторов (выручки, производительности труда и средней заработной платы) на изменение расходов на оплату труда методом цепных подстановок. Заполнить таблицу и сделать выводы.

Показатели	2020 г.	2021 г.	Измене ние (+,-)	Подстановки		Влияние на изменение РОТ (+,-)
				1	2	
1. Среднесписочная численность торгового персонала, чел. (Ч)	38	40		х	х	х
2. Выручка от продаж, тыс. руб. (В)	77985	101064				
3. Средняя заработная плата одного работника за год, руб. (ЗПер.)						
4. Производительность труда за год, тыс. руб. (ПТ)						
5. Расходы на оплату труда, тыс. руб. (РОТ)	23271	26636				х

Ответ:

Показатели	2020 г.	2021 г.	Измене ние (+,-)	Подстановки		Влияние на изменение РОТ (+,-)
				1	2	
1. Среднесписочная численность торгового персонала, чел. (Ч)	38	40	2	х	х	х
2. Выручка от продаж, тыс. руб. (В)	77985	101064	23079	101064	101064	6887
3. Средняя заработная плата одного работника за год, руб. (ЗПр.)	612,4	665,9	53,5	612,4	665,9	2635
4. Производительность труда за год, тыс. руб. (ПТ)	2052,2	2526,6	474,4	2052,2	2052,2	-6157
5. Расходы на оплату труда, тыс. руб. (РОТ)	23271	26636	3365	30158	32793	х

41. Определить влияние факторов на изменение прибыли до налогообложения балансовым методом. Заполнить таблицу и сделать выводы. Выделить факторы: выручка, себестоимость, коммерческие расходы, проценты к уплате, прочие доходы, прочие расходы.

Показатели	Годы			Отклонение (+,-)		Влияние на изменение прибыли (+,-)	
	2019	2020 г.	2021 г.	2020 г. от 2019 г.	2021 г. от 2020 г.	2020 г. от 2019 г.	2021 г. от 2020 г.
Выручка	77985	73087	101064				
Себестоимость	69390	62603	88520				
Валовая прибыль	8595	10484	12544			х	х
Коммерческие расходы	5848	6012	7293				
Прибыль от продаж						х	х
Проценты к уплате	399	769	912				
Прочие доходы	7711	2717	1381				
Прочие расходы	6171	5669	3985				
Прибыль до налогообложения						х	х
Налог на прибыль	178	656	635				
Чистая прибыль						х	х

Ответ:

Показатели	Годы			Отклонение (+,-)		Влияние на изменение прибыли (+,-)	
	2019	2020 г.	2021 г.	2020 г. от 2019 г.	2021 г. от 2020 г.	2020 г. от 2019 г.	2021 г. от 2020 г.
Выручка	77985	73087	101064				
Себестоимость	69390	62603	88520				
Валовая прибыль	8595	10484	12544			х	х
Коммерческие расходы	5848	6012	7293				
Прибыль от продаж	2747	4472	5251			х	х
Проценты к уплате	399	769	912				

Показатели	Годы			Отклонение (+,-)		Влияние на изменение прибыли (+,-)	
	2019	2020 г.	2021 г.	2020 г. от 2019 г.	2021 г. от 2020 г.	2020 г. от 2019 г.	2021 г. от 2020 г.
Прочие доходы	7711	2717	1381				
Прочие расходы	6171	5669	3985				
Прибыль до налогообложения	3888	751	1735			х	х
Налог на прибыль	178	656	635				
Чистая прибыль	3710	95	1100			х	х

42. Определить влияние факторов на изменение прибыли до налогообложения. Заполнить таблицу и сделать выводы. Выделить факторы: выручка, себестоимость, коммерческие расходы, проценты к уплате, прочие доходы, прочие расходы.

Показатели	2020 г.		2021 г.		Отклонение (+,-)		Влияние на сумму прибыли (+,-)
	сумма	уровень, %	сумма	уровень, %	суммы	уровня, %	
Выручка	73087	100,0	101064	100,0		х	
Себестоимость	62603		88520				
Валовая прибыль	10484		12544				х
Коммерческие расходы	6012		7293				
Прибыль от продаж	4472		5251				х
Проценты к уплате	769		912				
Прочие доходы	2717		1381				
Прочие расходы	5669		3985				
Прибыль до налогообложения	751		1735				х

Ответ:

Показатели	2020 г.		2021 г.		Отклонение (+,-)		Влияние на сумму прибыли (+,-)
	сумма	уровень, %	сумма	уровень, %	суммы	уровня, %	
Выручка	73087	100,0	101064	100,0	27977	х	1712
Себестоимость	62603	85,7	88520	87,6	25917	1,9	-1954
Валовая прибыль	10484	14,3	12544	12,4	2060	-1,9	х
Коммерческие расходы	6012	8,2	7293	7,2	1281	-1,0	1021
Прибыль от продаж	4472	6,119	5251	5,2	779	-0,9	х
Проценты к уплате	769	1,1	912	0,9	143	-0,1	-143
Прочие доходы	2717	3,7	1381	1,4	-1336	-2,4	-1336
Прочие расходы	5669	7,8	3985	3,9	-1684	-3,8	1684
Прибыль до налогообложения	751	1,0	1735	1,7	984	0,7	х

43. Определить показатели рентабельности и их изменение. Заполнить таблицу и сделать выводы.

Показатели	Годы	Отклонение (+,-)
------------	------	------------------

	2019	2020 г.	2021 г.	2020 г. от 2019 г.	2021 г. от 2020 г.
Выручка, тыс. руб.	77985	73087	101064		
Себестоимость, тыс. руб.	69390	62603	88520		
Среднегодовая стоимость активов, тыс. руб.	34159	36332	45912,5		
Среднегодовая величина собственного капитала, тыс. руб.	14110	16012,5	16610		
Прибыль валовая, тыс. руб.	8595	10484	12544		
Прибыль от продаж, тыс. руб.	2747	4472	5251		
Прибыль до налогообложения, тыс. руб.	3888	751	1735		
Чистая прибыль, тыс. руб.	3710	95	1100		
Рентабельность продаж, %					
Рентабельность продукции, %					
Рентабельность авансированного капитала, %					
Рентабельность собственного капитала, %					

Ответ:

Показатели	Годы			Отклонение (+,-)	
	2019	2020 г.	2021 г.	2020 г. от 2019 г.	2021 г. от 2020 г.
Выручка, тыс. руб.	77985	73087	101064	-4898	27977
Себестоимость, тыс. руб.	69390	62603	88520	-6787	25917
Среднегодовая стоимость активов, тыс. руб.	34159	36332	45912,5	2173	9580,5
Среднегодовая величина собственного капитала, тыс. руб.	14110	16012,5	16610	1902,5	597,5
Прибыль валовая, тыс. руб.	8595	10484	12544	1889	2060
Прибыль от продаж, тыс. руб.	2747	4472	5251	1725	779
Прибыль до налогообложения, тыс. руб.	3888	751	1735	-3137	984
Чистая прибыль, тыс. руб.	3710	95	1100	-3615	1005
Рентабельность продаж, %	3,5	6,1	5,2	2,6	-0,9
Рентабельность продукции, %	12,4	16,7	14,2	4,4	-2,6
Рентабельность авансированного капитала, %	11,4	2,1	3,8	-9,3	1,7
Рентабельность собственного капитала, %	26,3	0,6	6,6	-25,7	6,0

44. Рассчитать и оценить показатели безубыточной работы. Заполнить таблицу и сделать выводы.

Показатели	Годы			Отклонение (+,-)	
	2019	2020 г.	2021 г.	2020 г. от 2019 г.	2021 г. от 2020 г.
1. Выручка фактическая	77985	73087	101064		
2. Переменные затраты	23639	20488	27705		
3. Маржинальный доход					
4. Постоянные затраты	51599	48127	68108		
5. Прибыль от продаж					
6. Коэффициент покрытия постоянных затрат (Маржинальный доход / Выручка)					
7. Критический объем продаж (Постоянные расходы / коэффициент покрытия постоянных затрат)	74043	66873	93830		
8. Запас финансовой прочности (Выручка фактическая – Критический объем продаж)	3942	6214	7234		
9. Запас финансовой прочности (Сумма запаса финансовой прочности / Выручка фактическая), %	5,1	8,5	7,2		

Ответ:

Показатели	Годы			Отклонение (+,-)	
	2015	2016	2017	2016 г. от 2015 г.	2017 г. от 2016 г.
1. Выручка фактическая	77985	73087	101064	-4898	27977
2. Переменные затраты	23639	20488	27705	-3151	7217
3. Маржинальный доход	54346	52599	73359	-1747	20760
4. Постоянные затраты	51599	48127	68108	-3472	19981
5. Прибыль от продаж	2747	4472	5251	1725	779
6. Коэффициент покрытия постоянных затрат (Маржинальный доход / Выручка)	0,697	0,720	0,726	0,023	0,006
7. Критический объем продаж (Постоянные расходы / коэффициент покрытия постоянных затрат)	74043	66873	93830	-7170,03	26956,79
8. Запас финансовой прочности (Выручка фактическая – Критический объем продаж)	3942	6214	7234	2272,034	1020,207
9. Запас финансовой прочности (Сумма запаса финансовой прочности / Выручка фактическая), %	5,1	8,5	7,2	3,4	-1,3

45. Оценить структуру активов, заполнить таблицу, сделать выводы.

Показатели	Сумма на конец года, тыс. руб.			Структура на конец года, %		
	2019	2020	2021	2019	2020	2021
1. Внеоборотные активы	21949	28125	31114			
2. Оборотные активы	13335	9255	23331			
- запасы	4925	4546	2980			

Показатели	Сумма на конец года, тыс. руб.			Структура на конец года, %		
	2019	2020	2021	2019	2020	2021
- дебиторская задолженность	7245	3050	19336			
- финансовые вложения	633	1100	30			
- денежные средства	465	382	928			
- прочие оборотные активы	67	177	57			
Итого активы	35284	37380	54445	100	100	100

Ответ:

Показатели	Сумма на конец года, тыс. руб.			Структура на конец года, %		
	2019	2020	2021	2019	2020	2021
1. Внеоборотные активы	21949	28125	31114	62,2	75,2	57,1
2. Оборотные активы	13335	9255	23331	37,8	24,8	42,9
- запасы	4925	4546	2980	14,0	12,2	5,5
- дебиторская задолженность	7245	3050	19336	20,5	8,2	35,5
- финансовые вложения	633	1100	30	1,8	2,9	0,1
- денежные средства	465	382	928	1,3	1,0	1,7
- прочие оборотные активы	67	177	57	0,2	0,5	0,1
Итого активы	35284	37380	54445	100	100	100

46. Оценить динамику активов. Заполнить таблицу, сделать выводы

Показатели	Сумма на конец года, тыс. руб.			Темп изменения, %	
	2019	2020	2021	2020 г. от 2019 г.	2021 г. от 2020 г.
1. Внеоборотные активы	21949	28125	31114		
2. Оборотные активы	13335	9255	23331		
- запасы	4925	4546	2980		
- дебиторская задолженность	7245	3050	19336		
- финансовые вложения	633	1100	30		
- денежные средства	465	382	928		
- прочие оборотные активы	67	177	57		
Итого активы	35284	37380	54445		

Ответ:

Показатели	Сумма на конец года, тыс. руб.			Темп изменения, %	
	2019	2020	2021	2020 г. от 2019 г.	2021 г. от 2020 г.
1. Внеоборотные активы	21949	28125	31114	128,1	110,6
2. Оборотные активы	13335	9255	23331	69,4	в 2,5 раза
- запасы	4925	4546	2980	92,3	65,6
- дебиторская задолженность	7245	3050	19336	42,1	в 6,3 раза
- финансовые вложения	633	1100	30	173,8	2,7
- денежные средства	465	382	928	82,2	в 2,4 раза
- прочие оборотные активы	67	177	57	в 2,6	32,2
Итого активы	35284	37380	54445	105,9	145,7

47. Оценить структуру пассивов. Заполнить таблицу и сделать выводы.

Показатели	Сумма на конец года, тыс. руб.			Структура на конец года, %		
	2019	2020	2021	2019	2020	2021
1. Капитал и резервы	15965	16060	17160			
- нераспределенная прибыль	15955	16050	17150			
2. Долгосрочные обязательства	5668	519	5032			
3. Краткосрочные обязательства	13651	20501	27468			
- заемные средства	2389	4286	2525			
- кредиторская задолженность	10316	15406	23618			
- прочие краткосрочные обязательства	946	1109	1325			
Итого пассивы	35284	37380	54445	100	100	100

Ответ:

Показатели	Сумма на конец года, тыс. руб.			Структура на конец года, %		
	2019	2020	2021	2019	2020	2021
1. Капитал и резервы	15965	16060	17160	45,2	43,0	31,5
- нераспределенная прибыль	15955	16050	17150	45,2	42,9	31,5
2. Долгосрочные обязательства	5668	519	5032	16,1	1,4	9,2
3. Краткосрочные обязательства	13651	20501	27468	38,7	54,8	50,4
- заемные средства	2389	4286	2525	6,8	11,5	4,6
- кредиторская задолженность	10316	15406	23618	29,2	41,2	43,4
- прочие краткосрочные обязательства	946	1109	1325	2,7	3,0	2,4
Итого пассивы	35284	37380	54445	100	100	100

48. Оценить динамики пассивов. Заполнить таблицу и сделать выводы.

Показатели	Сумма на конец года, тыс. руб.			Темп изменения, %	
	2019	2020	2021	2020 г. от 2019 г.	2021 г. от 2020 г.
1. Капитал и резервы	15965	16060	17160	100,6	106,8
- нераспределенная прибыль	15955	16050	17150	100,6	106,9
2. Долгосрочные обязательства	5668	519	5032	9,2	в 9,696
3. Краткосрочные обязательства	13651	20501	27468	150,2	134,0
- заемные средства	2389	4286	2525	179,4	58,9

- кредиторская задолженность	10316	15406	23618	149,3	153,3
- прочие краткосрочные обязательства	946	1109	1325	117,2	119,5
Итого пассивы	35284	37380	54445	105,9	145,7

Ответ:

Показатели	Сумма на конец года, тыс. руб.			Темп изменения, %	
	2019	2020	2021	2020 г. от 2019 г.	2021 г. от 2020 г.
1. Капитал и резервы	15965	16060	17160	100,6	106,8
- нераспределенная прибыль	15955	16050	17150	100,6	106,9
2. Долгосрочные обязательства	5668	519	5032	9,2	в 9,696
3. Краткосрочные обязательства	13651	20501	27468	150,2	134,0
- заемные средства	2389	4286	2525	179,4	58,9
- кредиторская задолженность	10316	15406	23618	149,3	153,3
- прочие краткосрочные обязательства	946	1109	1325	117,2	119,5
Итого пассивы	35284	37380	54445	105,9	145,7

49. Оценить структуру дебиторской задолженности. Сделать выводы.

Виды дебиторской задолженности	На конец года					
	Сумма (тыс. руб.)			Структура (%)		
	2019	2020	2021	2019	2020	2021
Задолженность покупателей	5251	1212	17097			
Авансы выданные	1895	679	292			
Задолженность по налогам	14	1078	1833			
Задолженность внебюджетных фондов	11	-	30			
Прочая дебиторская задолженность	74	81	84			
Итого	7245	3050	19336	100,0	100,0	100,0

Ответ:

Виды дебиторской задолженности	На конец года					
	Сумма (тыс. руб.)			Структура (%)		
	2019	2020	2021	2019	2020	2021
Задолженность покупателей	5251	1212	17097	72,5	39,7	88,4
Авансы выданные	1895	679	292	26,2	22,3	1,5
Задолженность по налогам	14	1078	1833	0,2	35,3	9,5
Задолженность внебюджетных фондов	11	-	30	0,2	-	0,2
Прочая дебиторская задолженность	74	81	84	1,0	2,7	0,4
Итого	7245	3050	19336	100,0	100,0	100,0

50. Оценить структуру краткосрочных обязательств. Заполнить таблицу и сделать выводы.

Виды краткосрочных	На конец года
--------------------	---------------

обязательств	Сумма (тыс. руб.)			Структура (%)		
	2019	2020	2021	2019	2020	2021
1. Заемные средства	2389	4286	2525			
- краткосрочные кредиты	15	2257	-			
- краткосрочные займы	2374	2029	2525			
2. Кредиторская задолженность	10316	15406	23618			
- задолженность поставщикам	5999	6721	16869			
- авансы полученные	136	325	120			
- задолженность по налогам и сборам	2620	2391	4946			
- задолженность по оплате труда	1475	1164	1639			
- задолженность прочим кредиторам	86	4805	44			
Итого	12705	19692	26143	100,0	100,0	100,0

Ответ:

Виды краткосрочных обязательств	На конец года					
	Сумма (тыс. руб.)			Структура (%)		
	2019	2020	2021	2019	2020	2021
А	1	2	3	4	5	6
1. Заемные средства	2389	4286	2525	18,8	21,8	9,7
- краткосрочные кредиты	15	2257	-	0,1	11,5	-
- краткосрочные займы	2374	2029	2525	18,7	10,3	9,7
2. Кредиторская задолженность	10316	15406	23618	81,2	78,2	90,3
- задолженность поставщикам	5999	6721	16869	47,2	34,1	64,5
- авансы полученные	136	325	120	1,1	1,7	0,5
- задолженность по налогам и сборам	2620	2391	4946	20,6	12,1	18,9
- задолженность по оплате труда	1475	1164	1639	11,6	5,9	6,3
- задолженность прочим кредиторам	86	4805	44	0,7	24,4	0,2
Итого	12705	19692	26143	100,0	100,0	100,0

51. Оценить ликвидность баланса. Заполнить таблицу и сделать выводы.

Активы				Пассивы				Платежный излишек (+) или недостаток (-)		
Группы	На конец года			Группы	На конец года			На конец года		
	2019	2020	2021		2019	2020	2021	2019	2020	2021
A1	1098	1482	958	П1	11262	16515	24943			
A2	7312	3227	19393	П2	5668	519	5032			
A3	4925	4546	2980	П3	2389	4286	2525			
A4	21949	28125	31114	П4	15965	16060	17160			
Баланс	35284	37380	22380	Баланс	35284	37380	49660	x	x	x

Ответ:

Активы				Пассивы				Платежный излишек (+) или недостаток (-)		
Группы	На конец года			Группы	На конец года			На конец года		
	2019	2020	2021		2019	2020	2021	2019	2020	2021
A1	1098	1482	958	П1	11262	16515	24943	-10164	-15033	-23985

A2	7312	3227	19393	П2	5668	519	5032	1644	2708	14361
A3	4925	4546	2980	П3	2389	4286	2525	2536	260	455
A4	21949	28125	31114	П4	15965	16060	17160	-5984	-12065	-13954
Ба- ланс	35284	37380	22380	Ба- ланс	35284	37380	49660	х	х	х

Баланс неликвиден.

52. Определить тип финансовой устойчивости. Заполнить таблицу и сделать выводы.

Показатели	На конец года			Отклонение (+,-)	
	2019	2020	2021	2020 г. от 2019 г.	2021 г. от 2020 г.
1. Собственный капитал	15965	16060	17160		
2. Внеоборотные активы	21949	28125	31114		
3. Собственные оборотные средства					
4. Долгосрочные кредиты и заемные средства	5668	519	5032		
5. Наличие собственного оборотного и долгосрочного заемного капитала					
6. Краткосрочные заемные средства	2389	4286	2525		
7. Кредиторская задолженность поставщикам	5999	6721	16869		
8. Общая величина основных источников средств					
9. Общая величина запасов	4925	4546	2980		
10. Излишек (+), недостаток (-) собственного оборотного капитала для формирования запасов					
11. Излишек (+), недостаток (-) собственного оборотного и долгосрочного заемного капитала для формирования запасов					
12. Излишек (+), недостаток (-) общей величины собственного оборотного и заемного капитала для формирования запасов					
13. Тип финансовой устойчивости				х	х

Ответ:

Показатели	На конец года			Отклонение (+,-)	
	2019	2020	2021	2020 г. от 2019 г.	2021 г. от 2020 г.
1. Собственный капитал	15965	16060	17160	95	1100
2. Внеоборотные активы	21949	28125	31114	6176	2989
3. Собственные оборотные средства	-5984	-12065	-13954	-6081	-1889
4. Долгосрочные кредиты и	5668	519	5032	-5149	4513

Показатели	На конец года			Отклонение (+,-)	
	2019	2020	2021	2020 г. от 2019 г.	2021 г. от 2020 г.
заемные средства					
5. Наличие собственного оборотного и долгосрочного заемного капитала	-316	-11546	-8922	-11230	2624
6. Краткосрочные заемные средства	2389	4286	2525	1897	-1761
7. Кредиторская задолженность поставщикам	5999	6721	16869	722	10148
8. Общая величина основных источников средств	8072	-539	10472	-8611	11011
9. Общая величина запасов	4925	4546	2980	-379	-1566
10. Излишек (+), недостаток (-) собственного оборотного капитала для формирования запасов	-10909	-16611	-16934	-5702	-323
11. Излишек (+), недостаток (-) собственного оборотного и долгосрочного заемного капитала для формирования запасов	-5241	-16092	-11902	-10851	4190
12. Излишек (+), недостаток (-) общей величины собственного оборотного и заемного капитала для формирования запасов	3147	-5085	7492	-8232	12577
13. Тип финансовой устойчивости	нормальный	неустойчивый	нормальный	x	x

53. Определить выполнение соотношений для оценки уровня деловой активности. Заполнить таблицу и сделать выводы.

Показатели	Годы			Темп изменения, %	
	2019	2020	2021	2020 г. от 2019 г.	2021 г. от 2020 г.
1. Активы	34159	36332	45912,5		
2. Выручка	77985	73087	101064		
3. Прибыль от продаж	2747	4472	5251		
4. Прибыль до налогообложения	3888	751	1735		

Ответ:

Показатели	Годы			Темп изменения, %	
	2019	2020	2021	2020 г. от 2019 г.	2021 г. от 2020 г.
1. Активы	34159	36332	45912,5	106,4	126,37
2. Выручка	77985	73087	101064	93,7	138,28
3. Прибыль от продаж	2747	4472	5251	162,8	117,42
4. Прибыль до налогообложения	3888	751	1735	19,3	в 2,31 раза

54. Рассчитать показатели оборачиваемости и финансовый цикл. Заполнить таблицу и сделать выводы.

Показатели	Годы	Отклонение (+,-)
------------	------	------------------

	2019	2020	2021	2020 г. от 2019 г.	2021 г. от 2020 г.
1. Выручка от продаж	77985	73087	101064		
2. Себестоимость продаж	69390	62603	88520		
3. Среднегодовая стоимость запасов	4261,5	4735,5	3763		
4. Среднегодовые остатки дебиторской задолженности	7957,5	5147,5	11193		
5. Среднегодовые остатки кредиторской задолженности	13360,5	12861	19512		
6. Период оборачиваемости запасов, дни					
7. Период оборачиваемости дебиторской задолженности, дни					
8. Период оборачиваемости кредиторской задолженности, дни					
9. Операционный цикл, дни					
10. Финансовый цикл, дни					

Ответ:

Показатели	Годы			Отклонение (+,-)	
	2019	2020	2021	2020 г. от 2019 г.	2021 г. от 2020 г.
1. Выручка от продаж	77985	73087	101064	-4898	27977
2. Себестоимость продаж	69390	62603	88520	-6787	25917
3. Среднегодовая стоимость запасов	4261,5	4735,5	3763	474	-972,5
4. Среднегодовые остатки дебиторской задолженности	7957,5	5147,5	11193	-2810	6045,5
5. Среднегодовые остатки кредиторской задолженности	13360,5	12861	19512	-499,5	6651
6. Период оборачиваемости запасов, дни	22	28	16	5	-12
7. Период оборачиваемости дебиторской задолженности, дни	37	26	40	-12	15
8. Период оборачиваемости кредиторской задолженности, дни	70	75	80	5	5
9. Операционный цикл, дни	60	53	56	-6	3
10. Финансовый цикл, дни	-11	-22	-25	-11	-3

55. Рассчитать влияние факторов на изменение рентабельности собственного капитала. Заполнить таблицу и сделать выводы.

Показатели	Годы			Отклонение рентабельности собственного капитала за счет (+,-)		
	2015	2016	2017	изменения рентабельности продаж	изменения оборачиваемости активов	изменения структуры капитала
1. Рентабельность собственного капитала, %	26,3	0,6	6,6			
2. Рентабельность продаж по чистой прибыли, коэфф.	0,048	0,001	0,011			

3. Коэффициент оборачиваемости активов	2,283	2,012	2,201			
4. Мультипликатор капитала	2,421	2,269	2,764			

Ответ:

Показатели	Годы			Отклонение рентабельности собственного капитала за счет (+,-)		
	2015	2016	2017	изменения рентабельности продаж	изменения оборачиваемости активов	изменения структуры капитала
1. Рентабельность собственного капитала, %	26,3	0,6	6,6	-20,3	-0,2	0,8
2. Рентабельность продаж по чистой прибыли, коэфф.	0,048	0,001	0,011	-0,037	0,011	0,011
3. Коэффициент оборачиваемости активов	2,283	2,012	2,201	2,283	-0,082	2,201
4. Мультипликатор капитала	2,421	2,269	2,764	2,421	2,421	0,343

56. Рассчитать влияние изменения выручки от продажи и прибыли от продаж на динамику рентабельности методом цепных подстановок:

Показатели	Прошлый год	Отчетный год
1. Выручка от продажи товаров, тыс. р.	52000	40000
2. Прибыль от продаж, тыс. р.	8944	8000
3. Рентабельность продаж, %	17,2	20,0

Ответ: + 5,2% и – 2,4%.

57. Предприятие имеет: внеоборотные активы – 200 тыс. р. оборотные активы – 450 тыс. р. собственный капитал – 350 тыс. р. долгосрочные обязательства – 0 краткосрочные обязательства 300 тыс. р. Определить собственные оборотные средства. Сделать выводы.

Ответ: 150 тыс. руб.

58. Определите влияние цен на изменение прибыли от продаж, если индекс цен составил 1,222:

Показатели	Прошлый год	Отчетный год
1. Выручка от продажи товаров, тыс. р.	650	1050
2. Себестоимость поданных товаров, тыс. р.	400	800
3. Коммерческие расходы, тыс. р.	60	100
4. Прибыль от продаж, тыс. р.	190	150

Ответ: прибыль увеличится на 56 тыс. руб.

59. Определить влияние изменения численности работников и производительности их труда на динамику выпуска продукции любым оптимальным способом:

Показатели	Прошлый год	Отчетный год
1. Выпуск продукции, тыс. р.	45000	62000
2. Среднесписочная численность работников,	65	72

чел.		
3. Производительность труда 1 работника, тыс. р.	692,3	861,1

Ответ: +4846 и +12154 тыс. руб.

60. Найти влияние фондоотдачи и среднегодовой стоимости основных производственных фондов на изменение выпуска продукции:

Показатели	Прошлый год	Отчетный год
1. Выпуск продукции, тыс. р.	42000	70000
2. Среднегодовая стоимость основных производственных фондов, тыс. р.	84000	96000
3. Фондоотдача, тыс. р.	0,5	0,7

Ответ: +6000 и + 22000 тыс. руб.

ПК-1 Способен консультировать клиента по оформлению сделок с поставщиком финансовой услуги (кроме операционной деятельности)

ПК-1.1 Знает: требования к содержанию документов, обеспечивающих проведение сделок; порядок составления и правила оформления финансовой документации в организации

ПК-1.2 Умеет: систематизировать финансовую и юридическую информацию; разъяснять клиентам содержание финансовых и юридических документов в пределах своей компетенции

ПК-1.3 Имеет практический опыт: подготовки и проверки документов, участвующих в финансовых операциях

ФИНАНСОВОЕ ПРАВО

(семестр: 5, промежуточная аттестация: зачет)

Выберите один правильный ответ:

1. Основными источниками финансового права являются:

- а) нормативно-правовые акты;
- б) международные договоры;
- в) судебная практика.

Правильный ответ: а)

2. Принцип финансового права, заключающийся в неукоснительном следовании и соблюдении финансового законодательства – это принцип:

- а) плановости;
- б) законности;
- в) финансового контроля.

Правильный ответ: б)

3. К какому виду субъектов финансового права относятся субъекты Российской Федерации?

- а) К территориальным публичным образованиям;
- б) К коллективным субъектам;
- в) К индивидуальным субъектам.

Правильный ответ: а)

4. Запретительный метод финансового права предполагает:

- а) диспозитивные нормы, позволяющие заключать определенные соглашения;
- б) принятие государственными и муниципальными органами власти решений, обязательных для других субъектов;

в) наличие юридических обязанностей, которые предписывают субъекту ограничиться в некоторых действиях.

Правильный ответ: в)

5. Финансовое право, как отрасль права – это:

а) комплекс норм, регулирующих общественные отношения в сфере финансовой деятельности государства;

б) совокупность нормативно-правовых актов, регулирующих общественные отношения в сфере финансовой деятельности государства;

в) система научных взглядов на правоприменительную практику в сфере финансовой деятельности государства.

Правильный ответ: а)

6. Финансовое право регулирует:

а) финансовые права и обязанности государственных субъектов;

б) общественные отношения в области государственной финансовой деятельности;

в) движение финансовых потоков внутри государства.

Правильный ответ: в)

7. Самые распространенные коллективные субъекты финансового права – это:

а) предприятия и организации различных форм собственности и организационных форм;

б) государственные органы;

в) муниципальные образования.

Правильный ответ: а)

8. Базовые идеи и основы финансового права – это это:

а) принципы;

б) признаки;

в) функции.

Правильный ответ: а)

9. Какими источниками финансового права являются различные приказы и инструкции?

а) Законами субъектов РФ;

б) Ведомственными;

в) Международными.

Правильный ответ: б)

тест 10. Как соотносятся понятия субъектов финансового права и финансовых правоотношений:

а) Понятие субъекта финансового права шире, чем понятие субъекта финансовых правоотношений;

б) Являются синонимами;

в) Понятие субъекта финансовых правоотношений шире, чем понятие субъекта финансового права.

Правильный ответ: а)

11. Финансовое право – это совокупность:

а) норм права, регулирующих общественные отношения в банковской сфере;

б) норм права, которые регулируют финансовое положение и движение денежных средств отдельных граждан;

в) норм права, которые регламентируют деятельность государства по сбору, распределению и применению различных денежных потоков и фондов.

Правильный ответ: в)

12. Индивидуальным субъектом финансового права является:

а) гражданин;

б) отдельная организация;

в) государство.

Правильный ответ: а)

13. Основной метод финансового права:

а) властных предписаний;

б) дозволительный;

в) связывания.

Правильный ответ: а)

14. Как наука финансовое право представляет собой:

а) систему норм права, которые предопределяют поведение субъектов в области финансовой деятельности государства;

б) комплекс знаний и взглядов на нормы и категории финансового права и на практическое их применение;

в) потенциальную возможность субъектов вступать в финансовые правоотношения.

Правильный ответ: б)

15. Объектом финансового права могут являться:

а) деньги;

б) финансовые правоотношения;

в) правовой статус финансовых субъектов.

Правильный ответ: а)

16. Предметом регулирования финансового права являются:

а) процедура эмиссии денежных средств и ценных бумаг на территории страны;

б) общественные отношения, которые появляются в ходе финансовой деятельности государства;

в) общественные отношения в процессе формирования и распределения бюджетных средств государства.

Правильный ответ: а)

17. Классификация финансового контроля по времени его проведения:

а) государственный, муниципальный, внутрихозяйственный, аудиторский;

б) предварительный, текущий и последующий;

в) плановый, внеплановый.

Правильный ответ: б)

18. Основной формой финансового контроля, которая имеет целью установить степень финансовой законности на каком-либо объекте, является:

а) анализ;

б) обследование;

в) ревизия.

Правильный ответ: в)

19. По объему деятельности ревизии подразделяются на:

а) комплексные и тематические;

б) фронтальные и выборочные;

в) документальные и фактические.

Правильный ответ: а)

20. Принцип бюджетной системы России, согласно которому ассигнования из бюджета и лимиты бюджетных обязательств должны быть доведены до определенных получателей с объявлением цели их использования, - это принцип:

а) адресности и целевого характера бюджетных средств;

б) достоверности бюджета;

в) подведомственности расходов бюджета.

Правильный ответ: а)

21. Каким способом осуществляется размещение государственных и муниципальных заказов без проведения торгов:

- а) аукцион;
- б) конкурс;
- в) запрос котировок.

Правильный ответ: в)

22. Задача по обеспечению граждан пособиями по временной нетрудоспособности, беременности, родам, по уходу за ребенком, на санаторно-курортное лечение и прочее возложена на:

- а) Фонд социального страхования РФ;
- б) Пенсионный фонд РФ;
- в) Фонд обязательного медицинского страхования РФ.

Правильный ответ: а)

23. В зависимости от порядка установления и введения все налоги можно разделить на:

- а) регулярные и разовые;
- б) государственные и местные;
- в) прямые и косвенные.

Правильный ответ: б)

24. Что из перечисленного не является подакцизным товаром?

- а) Газированные напитки;
- б) Табачные изделия;
- в) Дизельное топливо.

Правильный ответ: а)

25. Задолженность государства, его субъектов или муниципальных образований, которая включает основной долг, начисленные проценты и штрафные санкции, сроки уплаты которой уже наступили – это:

- а) внутренний долг;
- б) капитальный долг;
- в) текущий долг.

Правильный ответ: в)

26. Участник страхового правоотношения, который в соответствии с договором страхования уполномочен получить страховую выплату по назначению страхователя, называется:

- а) выгодоприобретателем;
- б) страховщиком;
- в) страховым агентом.

Правильный ответ: а)

27. К первому уровню банковской системы РФ относится:

- а) Банк России;
- б) кредитные организации;
- в) представительства иностранных банков.

Правильный ответ: а)

28. Каким принципом инвестиционной деятельности обусловлено право инвестора самостоятельно определять порядок, форму, объем, сферу и методы инвестирования?

- а) Принципом свободы инвестирования;
- б) Принципом государственного регулирования;
- в) Принципом плановости.

Правильный ответ: а)

29. Финансовая политика государства?

- а) Деятельность государства по распределению и перераспределению финансовых ресурсов.

- б) Система государственных мер направленных на мобилизацию финансовых ресурсов, необходимых для осуществления деятельности.
- в) Деятельность государственных органов по мобилизации финансовых ресурсов и их распределению.

Правильный ответ: б)

30. По материальному содержанию как подразделяются финансово-правовые отношения?

- а) Бюджетные.
- б) Налоговые.
- в) В сфере страхования.
- г) Все ответы правильные.

Правильный ответ: г)

31. Что является предметом финансового права?

- а) Система правовых норм, которые регулируют имущественные отношения.
- б) Система правовых норм, регулирующих гражданские отношения.
- г) Система правовых норм, которые регулируют государственные финансы
- г) Система государственных мер, регулирующих уголовные правонарушения.

Правильный ответ: г)

32. Что относится к источникам регулирования отношений в финансовом праве?

- а) Энциклопедия
- б) Конституция России
- в) Справочная литература.
- г) Законодательные и подзаконные акты

Правильный ответ: г)

33. Какие особенности отличают финансовое право от других отраслей права?

- а) Регулируют гражданские отношения.
- б) Регулируют финансовые отношения в сфере формирования, перераспределения национального дохода.
- в) Регулируют уголовные правонарушения.
- г) Регулируют правонарушения дорожного движения.

Правильный ответ: б)

34. Характеристика науки финансового права?

- а) Контролирует административные нарушения.
- б) Способствует совершенствованию финансового законодательства и финансово-правовых норм.
- в) Совершенствует гражданские правонарушения.
- г) Контролирует вопросы охраны окружающей среды.

Правильный ответ: б)

35. Функции науки финансового права?

- а) Все ответы правильные.
- б) Аналитическая.
- в) Прогнозирующая.
- г) Упреждающая.

Правильный ответ: а)

36. Связь финансового права с другими отраслями права?

- а) Гражданское право.
- б) Конституционное право.
- в) Административное право.
- г) Все ответы правильные.

Правильный ответ: г)

37. Что является источниками финансового права?

- а) Все ответы правильные.
- б) Законодательные акты.
- в) Конституция России.
- г) Нормативные акты министерств и ведомств.

Правильный ответ: а)

38. Какие виды финансово-правовых норм вы знаете?

- а) Обязывающие
- б) Запрещающие.
- в) Уполномочивающие.
- г) Все ответы правильные.

Правильный ответ: г)

39. Как подразделяются нормы финансового права по содержанию?

- а) Интеллектуальные.
- б) Материальные.
- в) Процессуальные.
- г) Все ответы правильные.

Правильный ответ: г)

40. По структуре финансово-правовые нормы состоят из?

- а) Гипотеза.
- б) Все ответы правильные.
- в) Диспозиция.
- г) Санкция.

Правильный ответ: б)

41. Бюджет предприятия это:

- а) Стандарт, с которым сравнивают достигнутые результаты предприятия.
- б) Один из способов получения всесторонней информации о деятельности предприятия.
- в) Один из способов проверки выполнения бюджетов предприятием.
- г) Оперативный финансовый план, который складывается на краткосрочный период.

Правильный ответ: г)

42. Кредитование под государственные гарантии предприятия-заемщики являются подконтрольными:

- а) Центральным банком РФ;
- б) Правительство РФ;
- в) Банку-агенту;
- г) Мировому банку.

Правильный ответ: а)

43. Назовите основное назначение налогов в государстве.

- а) Регулирования деятельности предприятий.
- б) Стимулирования деятельности предприятий.
- в) Получения средств для финансирования социальной сферы.
- г) Формирования доходов государственного бюджета.

Правильный ответ: г)

44. Финансовый бюджет включает:

- а) Бюджет денежного средства.
- б) Бюджет капитальных инвестиций.
- в) Прогнозный бухгалтерский баланс.
- г) Бюджет продаж.

Правильный ответ: а)

45. В использовании какого источника уплаты налогов более всего проявляется регулирующая функция налогов?

- а) Прибыль.
- б) Себестоимость продукции.
- в) Выручка от реализации продукции.
- г) Прибыль от реализации продукции.

Правильный ответ: а)

46. Что может быть объектами кредитования могут быть:

- а) денежные средства
- б) товарно-материальные ценности, выполненные работы или предоставленные услуги
- в) банки
- г) Все ответы неверны

Правильный ответ: б)

47. Балансовый метод — это:

- а) Экономико-математическое моделирование.
- б) Метод балансирования итоговых показателей.
- в) Нормативный метод.
- г) Увязка финансовых показателей доходной и расходной частицы финансового плана.

Правильный ответ: г)

48. Объектом лизинга могут быть:

- а) машины и оборудование, транспортные средства, средства вычислительной техники
- б) земельные участки и прочие естественные объекты;
- в) объекты аренды государственного имущества.
- г) Все ответы правильные

Правильный ответ: г)

49. На какие цели предоставляется банковский кредит

- а) Финансирование оборотного капитала.
- б) Покрытия убытков от хозяйственной деятельности.
- в) Выкуп приватизированного предприятия.
- г) Увеличения уставного фонда банка.

Правильный ответ: а)

50. Какое основное значение для государства имеет налогообложение прибыли?

- а) Обеспечить формирование доходов Государственного бюджета.
- б) Стимулировать инвестиционную деятельность предприятий.
- в) Регулировать формирование и использование прибыли предприятий.
- г) Обеспечить формирование доходов местных бюджетов.

Правильный ответ: а)

51. В ходе проведения дела о банкротстве хозяйственный суд может применить к должнику такие процедуры:

- а) реорганизационные;
- б) ликвидационные;
- в) Все ответы правильные;
- г) внесения в реестр неплатежеспособных предприятий;

Правильный ответ: в)

52. Найдите правильное определение кредитных отношений

- а) Денежные отношения, которые связанные с процессом распределения и перераспределения капитала.
- б) Денежные отношения, которые возникают в сфере производства продукции для их использования.

- в) Отношения, которые связаны с задолженностью одного из участников экономической или финансовой операции.
- г) Отношения, которые связаны с необходимостью обеспечения непрерывности изменения форм стоимости валового национального продукта в процессе его движения.

Правильный ответ: г)

53. Найдите правильное определение экономической сущности кредита:

- а) Кредит — это форма движения ссудного капитала, который предоставляется на условиях возврата.
- б) Кредит — это экономические отношения, которые возникают между кредитором и заемщиком.
- в) Кредит — это движение стоимости в сфере товарного обмена.
- г) Кредит — это ссуда в денежной или товарной формах на условиях возврата.

Правильный ответ: б)

54. По классификационному признаку — широте номенклатуры затрат выделяют бюджеты:

- а) Комплексный (сведенный) бюджет.
- б) Бюджет по финансовой деятельности.
- в) Бюджет капитальных инвестиций.
- г) Функциональный (оперативный) бюджет.

Правильный ответ: а)

55. К факторам, которые определяют кризис стратегии предприятия, следует отнести такие:

- а) Недостатки организационной структуры;
- б) Неудовлетворительную структуру капитала;
- в) Лишние производственные мощности;
- г) Все ответы правильные;

Правильный ответ: г)

56. Назовите показатели, которых достаточно для вычисления суммы налога на прибыль.

- а) Прибыль предприятия.
- б) Чистая прибыль.
- в) Сумма валовых затрат.
- г) Скорректированный валовой доход.

Правильный ответ: а)

57. Назовите значение косвенных налогов для государства.

- а) Регулирования уровня цен на продукцию (работы, услуги).
- б) Регулирования объемов и структуры импорта товаров.
- в) Формирования доходов государственного бюджета.
- г) Регулирование объемов производства и реализации продукции

Правильный ответ: в)

58. В чем проявляется основное отрицательное влияние косвенных налогов на финансово-хозяйственную деятельность предприятий?

- а) Возрастают цены на товары.
- б) Возрастает себестоимость продукции.
- в) Уменьшается прибыль от реализации продукции.
- г) Уменьшается сумма чистой прибыли предприятия.

Правильный ответ: а)

59. Приватизированные предприятия кредитуются:

- а) Центральным банком РФ;
- б) Уполномоченными коммерческими банками РФ;
- в) Фондом государственного имущества РФ.

г) Частными лицами.

Правильный ответ: б)

60. Виды кредита, которые оформляются векселем:

а) Государственный;

б) Коммерческий;

в) Банковский;

г) Потребительский;

Правильный ответ: б)

61. Санация предприятия — это:

а) Предоставления предприятию внешней финансовой помощи;

б) Удовлетворения требований кредиторов и выполнения обязательств перед бюджетом;

в) Совокупность всех мероприятий, которые способны привести предприятие к финансовому оздоровлению;

г) Все ответы правильные.

Правильный ответ: г)

62. Авальний кредит — это:

а) Кредит, который предоставляется банками в виде гарантийной услуги;

б) Официальное сообщение о выполнении расчетной услуги;

в) Разновидность потребительского кредита, где как гаранты выступают члены коллектива на условиях круговой поруки;

г) Кредит, который предоставляется одним предприятием другому.

Правильный ответ: а)

63. Ломбардный кредит — это:

а) Кредит, который предоставляется физическими лицами одно другому;

б) Кредит под залог депонированных в банке ценных бумаг;

в) Кредит, который предоставляется под залог движимого имущества;

г) Разновидность потребительского кредита.

Правильный ответ: в)

64. Факторинг — это:

а) Купля банком у клиента права на требование долга;

б) Деятельность коммерческого банка по поручению клиента;

в) Посредничество в получении клиентом долга;

г) Сдача в аренду на продолжительный срок предметов долгосрочного пользования.

Правильный ответ: а)

65. Коммерческий кредит — это экономические отношения, которые возникают между:

а) Предприятиями;

б) Коммерческими банками и предприятиями;

в) Государством и коммерческими банками;

г) Государством и предприятиями.

Правильный ответ: а)

66. Финансовое планирование включает такие этапы:

а) Все ответы правильные.

б) Определение потребности в капитальных инвестициях.

в) Анализ финансовой ситуации.

г) Составление текущих финансовых планов.

Правильный ответ: а)

67. Кто устанавливает размеры процентных ставок за выдачу кредита коммерческими банками?

а) Правительство РФ.

- б) Центральный банк РФ.
- в) Коммерческие банки самостоятельно.
- г) Заемщики, исходя из своих интересов.

Правильный ответ: в)

68. Кредитная линия — это:

- а) соглашение, за которым банк обязуется предоставить заемщику кредиты на заранее согласованную сумму на протяжении определенного периода;
- б) это согласие, но не обязательства коммерческого банка предоставить кредит заемщику;
- в) граница, которая устанавливает максимальные и минимальные размеры и сроки выдачи кредита один заемщику;
- г) лимиты выдачи кредитов.

Правильный ответ: а)

69. При каком значении коэффициента финансовой зависимости можно считать предприятие финансово устойчивым?

- а) До 0,2;
- б) Свыше 0,2 до 0,5;
- в) Свыше 0,5 до 0,7;
- г) Свыше 0,7 до 0,9;

Правильный ответ: б)

70. Погашения кредита частями, которые уменьшаются, называется:

- а) Амортизационным.
- б) Одновременным погашением.
- в) Погашением с рассрочкой платежа.
- г) Регрессивным погашением.

Правильный ответ: а)

71. К главным факторам, которые определяют кризис стратегии предприятия, следует отнести такие:

- а) Недостатки организационной структуры;
- б) Неудовлетворительная структура капитала;
- в) Лишние производственные мощности;
- г) Все ответы правильные.

Правильный ответ: г)

72. Что такое кредитоспособность?

- а) Способность заемщика в полном объеме и в согласованный срок рассчитаться за долговыми обязательствами.
- б) Способность кредитора в полном объеме в согласованный срок предоставить кредит заемщику.
- в) Способность кредитора в полном объеме погасить свои обязательства перед клиентами.
- г) Правильного ответа нет.

Правильный ответ: а)

73. Из какого момента должны начисляться проценты за пользование кредитом?

- а) С момента подписания кредитного соглашения.
- б) С момента поступления кредита на счет заемщика.
- в) С момента погашения первой части кредита заемщика.
- г) С момента получения дохода за счет кредита.

Правильный ответ: б)

74. На какие цели запрещается выдача кредитов?

- а) На покрытие текущих затрат предприятий.
- б) На покрытие убытков от хозяйственной деятельности.

в) На приобретение объектов приватизации.

г) На приобретение ценных бумаг.

Правильный ответ: б)

75. У предприятия имеются признаки критической неплатежеспособности, если:

а) Имеющихся активов в ликвидной форме недостаточно для удовлетворения в установленный срок требований, предъявленных к предприятию кредиторами;

б) Коэффициент абсолютной ликвидности есть меньшим 0,2;

в) Коэффициент покрытия меньше единицы и нет прибыли;

г) В хозяйственный суд представлен иск кредиторов.

Правильный ответ: а)

76. Основное содержание реорганизации состоит в...

а) Полном или частичном изменении собственника уставного капитала, юридического лица;

б) Перерегистрации предприятия;

в) Изменении организационно-правовой формы организации бизнеса;

г) Изменении размера уставного капитала;

Правильный ответ: в)

77. К мероприятиям в рамках финансовой реструктуризации можно отнести такие:

а) Реструктуризацию задолженности кредиторам;

б) Слияния предприятий;

в) Ликвидацию предприятия;

г) Увеличения уставного капитала;

Правильный ответ: а)

78. С момента признания должника банкротом...

а) Прекращается предпринимательская деятельность банкрота;

б) Принимается постановление о реорганизации (ликвидацию) юридического лица — должника;

в) Принимается постановление о санации предприятия;

г) Признаются такими, что минули сроки всех долговых обязательств банкрота;

Правильный ответ: а)

79. В случае реорганизации должника слиянием или присоединением его к другому, устойчивому предприятию...

1. Бухгалтерские балансы обоих предприятий консолидируются;

б) Задолженность предприятия-должника возмещается бывшими собственниками его корпоративных прав;

в) Предприятие-должник исключается из государственного реестра и теряет свой юридический статус;

г) Все имущественные права и обязанности обеих предприятий переходят к юридическому лицу, которое возникло в результате слияния (присоединения).

Правильный ответ: г)

80. Какие направления размещения оборотных средств можно отнести к высоколиквидным активам?

а) Материальные оборотные активы.

б) Ценные бумаги.

в) Товары отгруженные.

г) Деньги на банковских счетах и в кассе предприятия.

Правильный ответ: г)

81. Дело о банкротстве предприятия может быть возбуждено, если:

а) Поступило объединенное заявление кредиторов должника;

б) Поступило письменное заявление потенциального санатора;

- в) Поступило письменное заявление должника про его финансовую невозможность или угрозу такой невозможности;
- г) Должник не возвратил банковского кредита в обусловленный срок.

Правильный ответ: а)

82. В ходе проведения дела о банкротстве хозяйственный суд может применить к должнику такие процедуры:

- а) Реорганизационные;
- б) Ликвидационные;
- в) Все ответы правильные;
- г) Внесения в реестр неплатежеспособных предприятий;

Правильный ответ: в)

83. Финансовая санация включает:

- а) Рефинансирования дебиторской задолженности;
- б) Назначения временной администрации;
- в) Реализацию социального плана;
- г) Нет правильного ответа

Правильный ответ: а)

84. За счет средства уполномоченного банка финансируется:

- а) Приобретения ценных бумаг предприятий;
- б) Лизинговые контракты;
- в) Развитие экспортных возможностей отечественных производителей товаров;
- г) Производство крепких алкогольных напитков.

Правильный ответ: в)

85. По классификационным признакам — сферой деятельности выделяют бюджеты:

- а) Функциональный (операционный) бюджет.
- б) Сведенный (комплексный) бюджет.
- в) Стабильный бюджет.
- г) Бюджет по операционной деятельности.

Правильный ответ: а)

86. Финансовое состояние предприятия характеризуется...

- а) Совокупностью производственно-хозяйственных факторов;
- б) Системой показателей, которые отображают наличие финансовых ресурсов;
- в) Системой показателей, которые отображают наличие и формирование финансовых ресурсов;
- г) Системой показателей, которые отображают наличие, размещения и использования финансовых ресурсов;

Правильный ответ: г)

87. Финансовое состояние предприятия зависит от...

- а) Финансовой политики предприятия;
- б) Реализации продукции;
- в) Результатов производственной, коммерческой и финансово-хозяйственной деятельности предприятия;
- г) Эффективности использования финансовых ресурсов.

Правильный ответ: в)

88. Основными задачами анализа финансового состояния есть...

- а) Исследования результатов хозяйственной деятельности предприятия;
- б) Анализ бухгалтерской отчетности;
- в) Оценка ликвидности, платежеспособности, финансовой стойкости, прибыльности и эффективности использования имущества предприятия;
- г) Планирования финансовой деятельности предприятия;

Правильный ответ: в)

89. К неформальным методам финансового анализа принадлежат:

- а) Метод арифметических различий;
- б) Метод относительных чисел;
- в) Метод построения системы показателей;
- г) Нет правильного ответа.

Правильный ответ: г)

90. К формализованным методам финансового анализа принадлежат:

- а) Метод цепных подстановок;
- б) Метод процентных чисел;
- в) Психологические методы;
- г) Нет правильного ответа.

Правильный ответ: г)

91. Какие показатели характеризуют имущественное состояние предприятия?

- а) Коэффициент износа основных средств;
- б) Главный показатель прибыльности;
- в) Коэффициент покрытия запасов;
- г) Сумма хозяйственных средств, которая есть в распоряжении предприятия.

Правильный ответ: г)

92. Что такое финансовое состояние предприятия?

- а) Система показателей, которые отображают наличие, размещения и использования финансовых ресурсов;
- б) Система показателей, которые отображают ликвидность и платежеспособность предприятия;
- в) Система показателей, которые характеризуют финансовую стойкость предприятия.
- г) Нет правильного ответа

Правильный ответ: а)

93. Что такое кризисное финансовое состояние предприятия?

- а) Когда запасы и затраты обеспечиваются суммой собственных оборотных средств и долгосрочными заемными источниками;
- б) Когда запасы и затраты не обеспечиваются источниками их формирования;
- в) Когда запасы и затраты обеспечиваются за счет всех основных источников формирования запасов и затрат.
- г) Нет правильного ответа

Правильный ответ: б)

94. Коммерческий кредит — это экономические отношения, которые возникают между:

- а) Предприятиями;
- б) Коммерческими банками и предприятиями;
- в) Государством и коммерческими банками;
- г) Государством и предприятиями.

Правильный ответ: а)

95. Для устойчивого финансового состояния предприятия характерно...

- а) Собственные оборотные средства обеспечивают запасы и затраты;
- б) Запасы и затраты обеспечиваются суммой собственных оборотных средств и долгосрочным заемным средством;
- в) Запасы и затраты обеспечиваются суммой собственных оборотных средств, долгосрочными заемными источниками и краткосрочными кредитами и займами;
- г) Запасы и затраты не обеспечиваются источниками их формирования.

Правильный ответ: б)

96. Коэффициент независимости определяется как частное от деления

- а) Собственного капитала и имущества предприятия;

- б) Заемного средства и имущества;
- в) Капитала предприятия и активов;
- г) Активов и собственного капитала.

Правильный ответ: б)

97. Лизинговый кредит — это:

- а) Предоставление субъектами хозяйствования взаимного кредита в виде отсрочки платежа за проданные товары и предоставленные услуги;
- б) Предоставления субъектами хозяйствования взаимной отсрочки платежей за товарно-материальные ценности;
- в) Взаимная передача субъектами хозяйствования материальных ценностей на условиях аренды;
- г) Предоставления банком кредита на условиях отсрочки платежа;

Правильный ответ: в)

98. Предмет финансового права:

- а) отношения по поводу оборота денежных средств
- б) отношения по поводу формирования, распределения и использования централизованных и децентрализованных фондов денежных средств
- в) научные представления по вопросам экономической деятельности

Правильный ответ: б)

99. Финансовая деятельность государства и муниципальных образований – это:

- а) деятельность по взиманию налогов и сборов
- б) деятельность по финансированию и кредитованию за счет средств бюджета + деятельность по сбору, распределению и использованию фондов денежных средств для достижения задач и функций государства и муниципальных образований

Правильный ответ:

100. В финансовом праве в основном используется метод:

+властных предписаний

- б) согласований
- в) рекомендаций
- г) сочетания императивного и диспозитивного методов

Правильный ответ:

101. Финансы – это:

совокупность наличных денег на территории государства

- б) совокупность финансовых институтов
- в) отношения по формированию, распределению и использованию фондов денежных средств

Правильный ответ:

102. Что является отличительной чертой метода финансового права:

возможность вступать в договорные отношения

- б) юридическое неравенство субъектов финансовых правоотношений
- в) возможность выбора варианта поведения из нескольких предложенных государством

Правильный ответ: б)

103. К особенностям финансово-правовых норм относятся:

+их преимущественно императивный характер

- б) регулируют именно финансовые отношения
- в) регулируют денежно-имущественные отношения
- г) регулируют все экономические отношения

Правильный ответ: б)

104. Какой из актов может являться нормативно-правовым источником финансового права:

судебный акт суда общей юрисдикции

б) судебный акт арбитражного суда

постановление прокурора

+инструкция Министерства финансов РФ

инструкция Министерства здравоохранения и социального развития РФ

Правильный ответ: б)

105. Санкция финансово-правовой нормы – это:

обязанность субъекта финансово-правового отношения

б) мера государственного принуждения

объем правоспособности участника отношения

полномочия участника финансового правоотношения

Правильный ответ: б)

106. В финансовом праве преобладают нормы:

запрещающие

б) уполномочивающие

+обязывающие

Правильный ответ:

107. По юридической силе финансово-правовые акты подразделяются на:

+законодательные

б) нормативные

индивидуальные

+подзаконные

Правильный ответ:

108. Финансовые правоотношения – это:

+общественные отношения, возникающие в сфере финансовой деятельности

государства и муниципальных образований по поводу формирования и использования централизованных и децентрализованных фондов денежных средств

б) денежные отношения, возникающие в сфере финансовой деятельности

государства и органов местного самоуправления

общественные отношения властного имущественного характера в сфере экономики

Правильный ответ:

109. Финансовая правоспособность — это:

+способность иметь финансовые права и обязанности, предусмотренные в законе

б) это способность лица самостоятельно либо через законных представителей

приобретать, осуществлять, изменять и прекращать финансовые права и

обязанности

способность лица отвечать за неисполнение и неправомерную реализацию

финансовых прав и обязанностей

Правильный ответ:

110. К публично-правовым образованиям как субъектам финансового права относятся:

органы государственной власти, организации

б) только муниципальные образования

+Российская Федерация в целом и ее субъекты, муниципальные образования

Правильный ответ:

111. Право на использование бюджетных средств относится:

к процессуальным бюджетным правам

б) к материальным бюджетным правам

правам на установление федеральных налогов и сборов

Правильный ответ: б)

112. Центральный банк РФ как субъект финансового права относится:

к публично-правовым образованиям

б) к коллективным субъектам

к индивидуальным субъектам

Правильный ответ: б)

113. Предварительный финансовый контроль осуществляется:

после проведения финансовой операции

б) во время проведения финансовой операции

+до совершения финансовой операции

Правильный ответ:

114. По результатам аудиторской проверки аудитор:

составляет акт проверки

б) выражает свое мнение в аудиторском заключении

составляет справку

Правильный ответ: б)

115. Общая цель деятельности Счетной палаты РФ:

+осуществление государственного финансового контроля за исполнением

федерального бюджета

б) проведение ревизий на государственных унитарных предприятиях

противодействие легализации доходов, полученных преступным путем

Правильный ответ:

116. Целью аудита является:

проверка основных средств предприятия

б) проверка прибыльности и доходности производства

+выражение мнения о достоверности финансовой отчетности проверяемых лиц и

соответствия порядка ведения бухгалтерского учета законодательству

Правильный ответ:

117. В чьем ведении находится Федеральное казначейство:

Государственной думы РФ

б) Центрального банка РФ

+Министерства финансов РФ

Правительства РФ

Правильный ответ:

118. Федеральный бюджет и бюджеты государственных внебюджетных фондов

утверждаются в форме:

+федеральных законов

б) федеральных конституционных законов

указов Президента

Правильный ответ:

119. Какой из нижеперечисленных фондов не относится к государственным внебюджетным фондам:

Пенсионный фонд РФ

б) Фонд социального страхования РФ

+резервный фонд Правительства РФ

Правильный ответ:

120. Под бюджетом понимается:

бюджеты всех уровней

б) классификация расходов и доходов государства

+форма образования и расходования фондов денежных средств, предназначенных

для финансового обеспечения задач и функций государства и местного

самоуправления

Правильный ответ:

121. Бюджетный год начинается:

+с 1 января

б) с момента утверждения закона о бюджете

с 26 августа

Правильный ответ:

122. В Российской Федерации бюджетная система включает в себя:

бюджет РФ и бюджеты субъектов РФ

б) государственный бюджет и бюджеты государственных внебюджетных фондов

+бюджеты Российской Федерации, субъектов Российской Федерации и

муниципальных образований и бюджеты государственных внебюджетных фондов

Правильный ответ:

123. Финансовые правоотношения не затрагивают:

а) налоговые отношения

б) банковские отношения

в) отношения по поводу взимания административных штрафов

г) бюджетные отношения

Правильный ответ: в)

124. Отличие сбора от налога обусловлено:

а) указанные понятия не различаются

б) наличием специальной цели и специального интереса

в) отсутствием специальной цели и специального интереса

Правильный ответ: б)

125. Банк открыл счет филиалу коммерческой организации, не являющемуся юридическим лицом. Это счет:

а) депозитный

б) текущий

в) бюджетный

г) расчетный

Правильный ответ: б)

126. Ценная бумага, закрепляющая права ее владельца на получение части прибыли юридического лица в виде дивидендов — это:

а) акция

б) облигация

в) вексель

г) чек

Правильный ответ: а)

127. Не является функцией Банка России:

а) совершенствование бюджетной системы, разработка проекта федерального бюджета и обеспечение его исполнения

б) разработка и проведение единой государственной денежно-кредитной политики

в) регистрация эмиссии ценных бумаг кредитными организациями

г) банковское регулирование и надзор за деятельностью банков и других кредитных организаций

Правильный ответ: а)

128. Лица, являющиеся резидентами Российской Федерации, имеют ограничения в части:

а) обязательной продажи валютной выручки кредитным учреждениям

б) проведения текущих валютных операций

в) перевода, ввоза и пересылки валютных ценностей в Россию при соблюдении таможенных правил

Правильный ответ: а)

129. Списание денежных средств со счета предприятия по исполнительным документам физического лица на выплату авторского вознаграждения осуществляется:

- а) в третью очередь
- б) во вторую очередь
- в) в четвертую очередь
- г) в первую очередь

Правильный ответ: б)

130. Не являются сопутствующими договорами при осуществлении лизинговых сделок:

- а) договоры купли-продажи
- б) договоры гарантии
- в) договоры поручительства
- г) договоры страхования

Правильный ответ: а)

131. Нормативные акты Банка России не издаются в форме:

- а) инструкции
- б) положения
- в) указания
- г) постановления

Правильный ответ: г)

132. Страховщик, принявший в перестрахование риски, называется:

- а) перестраховочным брокером
- б) перестраховщиком
- в) ретроцессионером
- г) перестрахователем

Правильный ответ: б)

133. Не является обязательным нормативом Банка России:

- а) минимальный размер уставного капитала для вновь создаваемых кредитных организаций
- б) максимальный размер риска на одного заемщика или группу связанных заемщиков
- в) минимальный размер риска на одного кредитора (вкладчик)
- г) предельный размер не денежной части уставного капитала

Правильный ответ: в)

134. Функция страхования, означающая, что при наступлении страхового случая и выплате обусловленной договором денежной суммы происходит полное или частичное погашение потерь, понесенных страхователями, называется:

- а) сберегательной
- б) предупредительной
- в) восстановительной
- г) контрольной

Правильный ответ: в)

135. Не относятся к предметам лизинга:

- а) здания
- б) земельный участок
- в) оборудование
- г) транспортные средства

Правильный ответ: б)

136. Федеральная комиссия по рынку ценных бумаг не имеет право:

- а) принимать решение о приостановлении или аннулировании лицензии

- б) квалифицировать ценные бумаги и определять их виды в соответствии с законодательством РФ
- в) устанавливать нормативы, обязательные для соблюдения эмитентами ценных бумаг, и правила их применения
- г) устанавливать обязательные для кредитных организаций нормативы достаточности собственных средств

Правильный ответ: г)

137. Федеральная служба налоговой полиции осуществляет:

- а) ведомственный контроль
- б) вневедомственный контроль
- в) внутриведомственный контроль
- г) независимый финансовый контроль

Правильный ответ: б)

138. Денежное обращение представляет собой

- а) наличное и безналичное движение денежных средств
- б) переход наличных денег в безналичную сферу расчётов
- в) движение денег в мировом пространстве

Правильный ответ: а)

139. В Российской Федерации действует режим валютного регулирования

- а) режим государственной валютной монополии
- б) режим свободноконвертируемой валюты
- в) режим валютного государственного регулирования

Правильный ответ: в)

140. Лизинг – вид инвестиционной деятельности по приобретению имущества и передаче его на основании договора лизинга физическим или юридическим лицам, предполагающий

- а) передача имущества лизингодателя безвозмездно лизингополучателю
- б) передачу имущества лизингодателя в обмен на имущество лизингополучателя
- в) выкуп имущества лизингополучателем

Правильный ответ: в)

141. С точки зрения финансового права бюджет – это

- а) форма образования и расходования денежных средств для обеспечения функций органов государственной власти разных уровней
- б) централизованный фонд денежных средств
- в) роспись доходов и расходов государства
- г) основной документ государства, его субъектов и местных образований, в котором планируются доходы и расходы на финансовый год

Правильный ответ: а)

142. Норма налогового права, согласно которой не могут устанавливаться региональные или местные налоги и (или) сборы, не предусмотренные Налоговым кодексом, относится к

- а) общим
- б) уполномочивающим
- в) запрещающим
- г) обязывающим

Правильный ответ: в)

143. Ценная бумага, закрепляющая права ее владельца на получение части прибыли юридического лица в виде дивидендов – это

- а) акция
- б) облигация
- в) вексель
- г) чек

Правильный ответ: а)

144. Избранный в стране тип валютного режима не определяет

- а) полномочия и функции органов валютного регулирования и валютного контроля
- б) ответственность за нарушение валютного законодательства
- в) направления расходования наличных валютных средств физическими лицами
- г) основные правила осуществления валютных операций

Правильный ответ: в)

145. Налог на прибыль организаций – это налог

- а) косвенный, регулирующий
- б) прямой, закрепленный
- в) прямой, регулирующий
- г) косвенный, федеральный

Правильный ответ: в)

146. Не являются участниками бюджетного процесса

- а) органы исполнительной власти
- б) коммерческие организации
- в) государственные и муниципальные унитарные предприятия
- г) распорядители бюджетных средств

Правильный ответ: б)

147. Эмитентами ценных бумаг не являются

- а) юридические лица
- б) органы исполнительной власти
- в) физические лица
- г) органы местного самоуправления

Правильный ответ: в)

148. Профессиональные участники рынка ценных бумаг не осуществляют

- а) лизинг
- б) депозитарную деятельность
- в) брокерскую деятельность
- г) клиринг

Правильный ответ: а)

149. Финансовые правоотношения не затрагивают

- а) налоговые отношения
- б) отношения по поводу взимания административных штрафов
- в) банковские отношения
- г) бюджетные отношения

Правильный ответ: б)

150. Банк открыл счет филиалу коммерческой организации, не являющемуся юридическим лицом. Это счет

- а) депозитный
- б) бюджетный
- в) текущий
- г) расчетный

Правильный ответ: в)

151. Страховщик, принявший в перестрахование риски, называется

- а) ретроцессионером
- б) перестраховщиком
- в) перестрахователем
- г) перестраховочным брокером

Правильный ответ: б)

152. Не относится к налоговым правонарушениям

- а) умышленное занижение налогооблагаемой базы

- б) использование налогоплательщиком льгот по нельготируемым видам деятельности
 - в) отсутствие учета объектов налогообложения
 - г) незаконная выдача должностным лицом документа о налоговой льготе
- Правильный ответ: г)

153. Федеральная комиссия по рынку ценных бумаг не имеет право

- а) принимать решение о приостановлении или аннулировании лицензии
- б) квалифицировать ценные бумаги и определять их виды в соответствии с законодательством РФ
- в) устанавливать обязательные для кредитных организаций нормативы достаточности собственных средств
- г) устанавливать нормативы, обязательные для соблюдения эмитентами ценных бумаг, и правила их применения

Правильный ответ: в)

154. Договор перестрахования, вносящий элемент обязательности в отношения участников соответствующего договора, называется

- а) договором факультативного перестрахования
- б) договором облигаторного перестрахования

Правильный ответ: б)

155. Не является функцией Центрального банка РФ в части валютного регулирования

- а) определение сферы и порядка обращения в России иностранной валюты и ценных бумаг в иностранной валюте
- б) регистрация эмиссии ценных бумаг кредитными организациями
- в) проведение всех видов валютных операций

Правильный ответ: б)

156. Порядок взыскания штрафов органами валютного контроля с физических лиц

- а) установлен в бесспорном порядке
- б) установлен в судебном порядке
- в) законодательно не установлен

Правильный ответ: б)

157. Чрезвычайный бюджет на территории РФ вводится

- а) Президентом РФ
- б) Правительством РФ
- в) Советом безопасности РФ

Правильный ответ: а)

158. Центральная фигура, обеспечивающая проведение внутрихозяйственного контроля на предприятии, – это...

- а) руководитель планово-экономической службы предприятия
- б) главный бухгалтер предприятия
- в) главный бухгалтер и руководитель предприятия

Правильный ответ: в)

159. Характерные черты сбора – это...

- а) периодичность, обязательность уплаты
- б) обязательность, нерегулярность, разовый характер уплаты
- в) нет правильного ответа

Правильный ответ: б)

160. Обязательный для всех предприятий, организаций и должностных лиц порядок осуществления финансовой деятельности называется:

- а) финансовым контролем;
- б) финансовым правом;

- в) финансовым законодательством;
- г) финансовой дисциплиной.

Правильный ответ: г)

161. Правовые акты представительских и исполнительных органов государственной власти и местного самоуправления, в которых содержатся нормы финансового права называются:

- а) финансовым правом;
- б) системой финансового права;
- в) источниками финансового права;
- г) нормой финансового права.

Правильный ответ: в)

162. Совокупность денежных отношений, организованных государством, в процессе которых осуществляется формирование и использование общегосударственных фондов денежных средств с целью осуществления экономических, социальных и политических задач, называется:

- а) финансами;
- б) деньгами;
- в) государственными финансами;
- г) национальным доходом.

Правильный ответ: а)

163. Финансово-правовая норма, предписывающая запрет на выдачу подотчетных сумм, пока лицо не отчитается за ранее полученные суммы под отчет, является:

- а) обязывающей финансово-правовой нормой;
- б) запрещающей финансово-правовой нормой;
- в) уполномочивающей финансово-правовой нормой;
- г) материальной финансово-правовой нормой.

Правильный ответ: а)

164. Финансовый контроль, при котором реальные расходы систематически сопоставляются с действующими нормами, целью расходования средств, что позволяет выявить отклонения и своевременно на них отреагировать, является:

- а) предварительным финансовым контролем;
- б) текущим финансовым контролем;
- в) последующим финансовым контролем;
- г) независимым финансовым контролем.

Правильный ответ: б)

165. Совокупность нормативных актов органов центральной законодательной и исполнительной власти, регулирующих финансовые отношения, называется:

- а) финансовым контролем;
- б) финансовым правом;
- в) финансовым законодательством;
- г) финансовой дисциплиной.

Правильный ответ: в)

166. Процессы формирования, распределения и использования централизованных и децентрализованных денежных фондов публичного характера представляют собой:

- а) объекты финансового контроля;
- б) контролируемые субъекты финансового контроля;
- в) контролирующие субъекты финансового контроля;
- г) контролирующие процессы финансового контроля.

Правильный ответ: а)

167. Вид финансового контроля, предполагающий контролирующие действия, ознакомление при постановке на учет обязанных лиц, объектов, лежащих в основе исчисления денежных обязательств, представляет собой:

- а) учет;
- б) обследование;
- в) анализ;
- г) проверку.

Правильный ответ: а)

168. Отрасль права, регулирующая правовые отношения в финансовой сфере, называется:

- а) финансовым контролем;
- б) финансовым правом (правильный ответ);
- в) финансовым законодательством;
- г) финансовой дисциплиной.

Правильный ответ: б)

169. Финансово-правовые нормы, предписывающие не осуществлять действия, нарушающие или подрывающие финансовую дисциплину, называются:

- а) обязывающими финансово-правовыми нормами;
- б) запрещающими финансово-правовыми нормами (правильный ответ);
- в) уполномочивающими финансово-правовыми нормами;
- г) материальными финансово-правовыми нормами.

Правильный ответ: б)

170. Предприятия, учреждения, организации, физические лица, деятельность которых связана с движением публичных денежных фондов и у которых возникают императивные обязанности относительно формирования подобных фондов, можно объединить в понятие:

- а) объекты финансового контроля;
- б) контролируемые субъекты финансового контроля;
- в) контролирующие субъекты финансового контроля;
- г) контролирующие процессы финансового контроля.

Правильный ответ: б)

171. Целенаправленная деятельность органов государственной власти и местного самоуправления, предприятий, организаций и учреждений независимо от форм собственности, направленная на поддержание законности, финансовой дисциплины и рациональности в обеспечении реализации финансовой деятельности государства, т.е. мобилизации, распределении и использовании централизованных и децентрализованных фондов средств с целью выполнения заданий и функций государства и эффективного социально-экономического развития всех субъектов финансовых отношений, представляет собой:

- а) финансовым контролем (правильный ответ);
- б) финансовой дисциплиной;
- в) финансовой деятельностью;
- г) аудитом.

Правильный ответ: а)

172. Финансовая политика государства это...

- а) деятельность государства по распределению и перераспределению финансовых ресурсов.
- б) система государственных мер направленных на мобилизацию финансовых ресурсов, необходимых для осуществления деятельности.*

- в) деятельность государственных органов по мобилизации финансовых ресурсов и их распределению.
- г) система мер, направленных на ликвидацию безработицы.

Правильный ответ: б)

173. По материальному содержанию как подразделяются финансово-правовые отношения?

- а) бюджетные.
- б) налоговые.
- в) в сфере страхования.
- г) все ответы правильные.

Правильный ответ: г)

174. Что является предметом финансового права?

- а) Система правовых норм, которые регулируют имущественные отношения.
- б) Система правовых норм, регулирующих гражданские отношения.
- в) Система правовых норм, которые регулируют государственные финансы*
- г) Система государственных мер, регулирующих уголовные правонарушения.

Правильный ответ: в)

175. Какие особенности отличают финансовое право от других отраслей права?

- а) регулируют гражданские отношения.
- б) регулируют финансовые отношения в сфере формирования, перераспределения национального дохода.
- в) регулируют уголовные правонарушения.
- г) регулируют правонарушения дорожного движения.

Правильный ответ: б)

176. Самострахованием не является ...

- а) избежание рисков, когда это возможно
- б) самостоятельное финансирование физическими и юридическими лицами возникающих убытков
- в) создание физическими или юридическими лицами собственного материального или денежного резерва
- г) совпадение в одном лице страхователя, страховщика и застрахованного

Правильный ответ: а)

177. Страховщиками в настоящее время не могут быть ...

- а) государственные организации
- б) акционерные общества
- в) общества взаимного страхования
- г) физические лица

Правильный ответ: г)

178. Главный источник финансовых ресурсов коммерческих банков в России

- а) кредиты ЦБ
- б) депозиты юридических лиц
- в) поступления от ценных бумаг
- г) депозиты физических лиц

Правильный ответ: г)

179. Кассовым операциям не свойственно

- а) прием денег
- б) выдача денег
- в) перевод денег
- г) хранение денег

Правильный ответ: в)

180. К видам социального страхования не относят страхование...

- а) пособий
- б) пенсий
- в) от несчастных случаев
- г) туристов, выезжающих за рубеж

Правильный ответ: г)

181. Страховая сумма — это ...

- а) сумма, выплачиваемая страхователю с наступлением страхового случая
- б) сумма, выплачиваемая страхователем страховщику
- в) стоимость страхового объекта, принимаемая для расчетов страхования
- г) стоимость утраченных ценностей

Правильный ответ: в)

182. Перестрахование представляет собой ...

- а) участие в одном договоре страхования нескольких страховщиков
- б) перенос страхового риска одним страховщиком на другого
- в) страхование одного объекта несколькими страхователями
- г) сочетание добровольного и обязательного страхования

Правильный ответ: б)

183. Что такое курс продажи иностранной валюты?

- а) курс, по которому банк готов купить иностранную валюту;
- б) курс, по которому банк готов продать иностранную валюту;
- в) курс, по которому клиент банка продает ему иностранную валюту.

Правильный ответ: б)

184. Что такое валютный курс?

- а) стоимость национальной денежной единицы;
- б) покупательная способность денежной единицы;
- в) цена денежной единицы одной страны, выраженная в денежной единице другой страны (или в международной денежной единице).
- г) соотношение валют по их золотому содержанию;
- д) соотношение валют по их покупательной способности.

Правильный ответ: в)

185. Что такое валютная котировка?

- а) соотношение валют;
- б) порядок установления курсовых соотношений между валютами;
- в) цена денежной единицы одной страны, выраженная в денежных единицах другой страны;
- г) определение пропорций обмена валют.

Правильный ответ: г)

186. В какой форме выпускается национальная валюта?

- а) только в наличной форме;
- б) только в безналичной форме;
- в) в наличной и безналичной форме.

Правильный ответ: в)

187. Что такое полная конвертируемость национальной валюты?

- а) отсутствие ограничений по текущим международным операциям;
- б) отсутствие ограничений по международным операциям, связанным с движением капиталов;
- в) отсутствие всех видов валютных ограничений.

Правильный ответ: в)

188. Виды операций, которые не относятся к посредническим...

- а) доверительное управление ценностями клиентов
- б) учет коммерческих векселей
- в) консультирование клиентов

г) лизинг

Правильный ответ: а)

190. Депозитный сертификат отличается от сберегательного сертификата...

а) характером депонирования средств

б) сроком действия

в) владельцами

г) качеством после окончания срока действия

Правильный ответ: в)

191. Что такое валютная интервенция?

а) покупка центральным банком ценных бумаг;

б) продажа центральным банком ценных бумаг;

в) покупка и продажа центральным банком иностранной валюты.

Правильный ответ: в)

192. Что такое обратная (косвенная) котировка?

а) котировка, при которой курс единицы иностранной валюты выражается в национальной;

б) котировка, при которой курс единицы национальной валюты выражается в иностранной;

в) официальная валютная котировка.

Правильный ответ: б)

193. Каковы особенности режима плавающего валютного курса?

а) курс устанавливается центральным банком;

б) курс устанавливается коммерческими банками;

в) курс меняется под влиянием спроса и предложения на валюту;

г) курс не зависит от спроса и предложения на валюту.

Правильный ответ: в)

194. Основные формы проведения страхования

а) коммерческая и некоммерческая

б) обязательная и добровольная

в) коллективная и индивидуальная

г) личная и имущественная

Правильный ответ: б)

195. Функция, не относящаяся к функциям страхования

а) предупредительная

б) фискальная

в) контрольная

г) мобилизационная

Правильный ответ: б)

196. Основные функции финансов:

а) распределительная, регулирующая, контрольная;

б) оценочная, регулирующая, контрольная;

в) распределительная, стимулирующая, регулирующая, политическая, социальная;

г) контрольная, интеграционная, распределительная, стимулирующая.

Правильный ответ: а)

197. Можно ли считать корректным следующее утверждение:

"Финансовую деятельность осуществляют все без исключения государственные органы, так как выполнение функций государства по всем их направлениям связано с использованием финансов".

а) да;

б) нет;

в) корректно лишь в отношении органов представительной и исполнительной власти;

г) корректно лишь в отношении органов исполнительной власти.

Правильный ответ: б)

198. Существует мнение, что содержание финансовой деятельности государства и муниципальных образований выражается в осуществлении функций по планомерному образованию (формированию), распределению и использованию денежных фондов. Верно ли подобное утверждение:

а) да, верно;

б) верно лишь применительно к финансовой деятельности государства;

в) верно лишь применительно к финансовой деятельности муниципальных образований;

г) верно лишь в части формирования и распределения денежных фондов.

Правильный ответ: а)

199. Из числа предложенных утверждений выберите правильные утверждения: "Финансы - это:

а) совокупность экономических отношений, возникающих по поводу образования, распределения и использования денежных фондов государства и муниципальных образований (финансы – это не совокупность, а система экономических отношений);

б) совокупность товарно-денежных отношений между субъектами социального общения;

в) совокупность фондов денежных средств государства и муниципальных образований;

г) денежные средства, валютные ценности, ценные бумаги.

Правильный ответ: а)

200. Финансовый институт - это:

а) совокупность экономических отношений;

б) совокупность финансовых отношений;

в) совокупность денежных фондов;

г) совокупность правовых норм, регулирующих определенную группу отношений в сфере финансовой деятельности - финансово-правовой институт.

Правильный ответ: г)

201. Властность финансово-правового регулирования приводит к преобладанию в таком регулировании:

а) запретов;

б) позитивных обязываний;

в) дозволений.

Правильный ответ: а)

202. Финансово-правовыми институтами не являются группы норм, регулирующие следующие отношения:

а) бюджетные;

б) налоговые;

в) неналоговые;

г) по валютному регулированию.

Правильный ответ: в)

203. Какие из утверждений корректны:

а) финансовое право - самостоятельная отрасль публичного права;

- б) финансовое право - отрасль административного права;
 - в) финансовое право - комплексная отрасль права, включающая нормы конституционного, гражданского, административного права;
 - г) метод финансового права основан на равенстве сторон.
- Правильный ответ: а)

204. Финансово-правовые нормы подразделяются на: обязывающие, запрещающие, уполномочивающие (управомочивающие). По какому классификационному основанию осуществлена такая группировка?

- а) в зависимости от специализации в процессе правового регулирования;
 - б) в зависимости от содержания;
 - в) в зависимости от временного критерия;
 - г) в зависимости от способа воздействия на участников финансовых отношений.
- Правильный ответ: г)

205. Как соотносятся между собой понятия "субъект финансового права" и "субъект финансового правоотношения"?

- а) тождественные понятия;
 - б) субъект финансового права - более широкое понятие, чем субъект финансового правоотношения;
 - в) субъект финансового правоотношения - более широкое понятие, чем субъект финансового права.
- Правильный ответ: б)

206. Какой из перечисленных органов выполняет следующие задачи: - проведение экспертизы проектов федеральных законов, иных нормативных актов, предусматривающих расходы, покрываемые за счет средств бюджета; - оценки обоснованности доходных и расходных статей федерального бюджета и бюджетов федеральных внебюджетных фондов; - определение целесообразности расходов государственных средств и использования федеральной собственности; - осуществление контроля за законностью и своевременностью движения средств бюджета в центральном банке, уполномоченных банках и иных финансово-кредитных учреждениях:

- а) счетная палата РФ;
- б) федеральное казначейство;
- в) Министерство финансов РФ;
- г) ЦБ РФ;
- д) Министерство имущественных отношений.

Правильный ответ: а)

207. Какой из ниже перечисленных органов совместно с Правительством РФ разрабатывает и представляет на рассмотрение Государственной Думы основные направления денежно-кредитной политики, обслуживает счета бюджетов, осуществляет функции генерального агента по государственным ценным бумагам РФ?

- а) Министерство финансов РФ;
- б) Банк России;
- в) федеральное казначейство;
- г) коммерческие банки.

Правильный ответ: б)

208. Вправе ли кредитные организации обслуживать счета бюджетов?

- а) да, если об этом поступает просьба главных распорядителей бюджетных средств;
- б) да, если об этом есть просьба Правительства РФ;
- в) да, в случае отсутствия учреждений банка России на соответствующей территории или невозможности выполнения или этих функций;
- г) нет, не вправе.

Правильный ответ: в)

209. При получении за счет внебюджетных источников средств бюджетное учреждение:

- а) вправе самостоятельно расходовать их (ч.2 п.6 ст.161 БК);
- б) вправе расходовать их с согласия распорядителя бюджетных средств;
- в) вправе расходовать их с согласия только главного распорядителя бюджетных средств.

Правильный ответ: а)

210. Какой из ниже перечисленных федеральных государственных органов обладает следующими бюджетными полномочиями: составляет сводную бюджетную роспись федерального бюджета; разрабатывает прогноз консолидированного бюджета Российской Федерации; по поручению Правительства РФ разрабатывает Программу государственных внутренних заимствований РФ, условия выпуска и размещения государственных займов, выступает в качестве эмитента государственных ценных бумаг, проводит регистрацию эмиссии государственных ценных бумаг субъектов РФ и муниципальных ценных бумаг; осуществляет методическое руководство по бухгалтерскому учету и отчетности; ведет государственные книги (реестры) внутреннего и внешнего долга РФ.

- а) МВД РФ;
- б) Центральный банк РФ;
- в) Министерство экономического развития и торговли;
- г) Министерство финансов РФ.

Правильный ответ: г)

211. Какое должностное лицо имеет исключительное право давать разрешение на совершение следующих действий: " утверждение лимитов бюджетных обязательств для главных распорядителей средств федерального бюджета; " предоставление бюджетных ссуд из средств федерального бюджета; " введение режима сокращения расходов федерального бюджета при условии недостатка поступлений не более 5% утвержденных поступлений в федеральный бюджет.

- а) Президент РФ;
- б) Председатель Правительства РФ;
- в) Министр финансов РФ;
- г) Председатель Счетной палаты Российской Федерации;

Правильный ответ: в)

212. Государственная Дума рассматривает проект федерального закона о федеральном бюджете на очередной финансовый год:

- а) в двух чтениях;
- б) в трех чтениях;
- в) в четырех чтениях;
- г) Вопрос решается на согласительной комиссии с участием представителей Президента РФ и Правительства РФ.

Правильный ответ: в)

213. Какие из ниже перечисленных принципов можно отнести к числу особенных принципов бюджетного процесса:

- а) единство бюджетной системы;
- б) самостоятельность бюджетов;
- в) ежегодность бюджетов;
- г) сбалансированность бюджетов.

Правильный ответ: в)

214. Правительство РФ вносит на рассмотрение Государственной Думы проект федерального закона о внесении изменений и дополнений в федеральный закон о федеральном бюджете в случае снижения (роста) ожидаемых поступлений в федеральный бюджет, что может привести к изменению финансирования по сравнению с утвержденным более чем на:

- а) 5%;
- б) 10%;
- в) 15%;
- г) 20%.

Правильный ответ: б)

215. В каких случаях получатель бюджетных средств обретает право принятия денежных обязательств по осуществлению расходов и платежей?

- а) уведомления о бюджетных ассигнованиях на период действия утвержденного бюджета;
- б) доведения до него лимитов бюджетных обязательств;
- в) утверждения сметы доходов и расходов бюджетного учреждения;
- г) с момента вступления в силу закона (решения) о бюджете.

Правильный ответ: г)

216. Правительство должно внести на рассмотрение Государственной Думы РФ проект федерального закона о федеральном бюджете на очередной финансовый год не позднее:

- а) 24 часов 26 августа текущего года;
- б) 12 часов 26 августа текущего года;
- в) 12 часов 1 сентября текущего года;
- г) 24 часов 1 сентября текущего года.

Правильный ответ: а)

217. Доходы, фактически полученные бюджетными учреждениями от платных услуг и иной предпринимательской деятельности при исполнении бюджета сверх утвержденных законом (решением) о бюджете и сверх сметы доходов и расходов, направляются на:

- а) уменьшение размера дефицита бюджета;
- б) финансирование расходов данных бюджетных учреждений (ст.232 БК);
- в) 50% направляется в бюджет и 50% - на финансирование расходов данных бюджетных учреждений.

Правильный ответ: б)

218. Лица, на которых в соответствии с Налоговым кодексом РФ возложены обязанности по исчислению, удержанию у налогоплательщика и перечислению в соответствующий бюджет (внебюджетный фонд) налогов именуются:

- а) плательщиками налогов;

- б) налоговыми агентами;
- в) сборщиками налогов;
- г) налоговыми полицейскими.

Правильный ответ: б)

219. В каком из ниже перечисленных органов осуществляется регистрация условий эмиссии ценных бумаг субъектов РФ и муниципальных ценных бумаг:

- а) в Правительстве РФ;
- б) в Министерстве юстиции РФ;
- в) в Министерстве финансов РФ;
- г) в Банке России.

Правильный ответ: в)

220. Изменение сроков действия ранее выпущенных займов называется:

- а) аннулированием долга;
- б) конверсией займа;
- в) консолидацией займа;
- г) диверсификацией займа.

Правильный ответ: в)

221. Какие из ниже перечисленных утверждений являются верными?

- а) централизованные государственные расходы осуществляются за счет средств бюджета;
- б) централизованные государственные расходы осуществляются за счет средств внебюджетных фондов;
- в) централизованные государственные расходы осуществляются за счет средств государственных унитарных предприятий;
- г) децентрализованные расходы осуществляются муниципальными образованиями.

Правильный ответ: а)

222. Возможно ли финансирование государственных (муниципальных) расходов на возмездной и возвратной основе?

- а) да, возможно;
- б) нет, невозможно;
- в) возможно в случаях, установленных законодательствами;
- г) возможно в случаях, предусмотряемых в договорах;

Правильный ответ: в)

223. Часть расходов бюджетов, обеспечивающая инновационную и инвестиционную деятельность, включающая стадии расходов, предназначенные для инвестиций в действующие или вновь создаваемые предприятия, организации и учреждения в соответствии с утвержденными инвестиционными программами, именуется:

- а) капитальными расходами;
- б) текущими расходами;
- в) непредвиденными расходами;
- г) резервными расходами.

Правильный ответ: а)

224. На каких условиях может быть предоставлен бюджетный кредит юридическим лицам, не являющимися государственными или муниципальными унитарными предприятиями?

- а) на условиях гарантии со стороны органа исполнительной власти;
- б) на условиях возмездности и возвратности при предоставлении заемщиком обеспечения исполнения своего обязательства по возврату данного кредита;
- в) на основании Указа Президента РФ;
- г) на основании постановления Правительства РФ.

Правильный ответ: б)

225. Выберите один правильный ответ из предлагаемых вариантов: Покупательная способность денег:

- а) поднимается с ростом цен;
- б) может повышаться и понижаться;
- в) всегда остается постоянной.

Правильный ответ: б)

226. Какой из ниже перечисленных органов реализует следующие задачи: осуществляет государственный контроль за реализацией алмазного сырья; организует пробирный надзор; участвует в формировании Государственного фонда драгоценных металлов и драгоценных камней; по заданиям правоохранительных органов проводит документальные ревизии финансово-хозяйственной деятельности предприятий и организаций.

- а) Центральный банк РФ;
- б) Государственный таможенный комитет РФ;
- в) Счетная палата РФ;
- г) Министерство финансов РФ.

Правильный ответ: г)

227. Какие из ниже перечисленных типов валютных режимов используются для проведения валютной политики внутри и за рубежом?

- а) режим государственной валютной монополии;
- б) режим валютного государственного регулирования;
- в) режим свободно конвертируемой валюты.

Правильный ответ: б)

228. Какое из ниже перечисленных утверждений, касающееся государственного кредита, является верным?

- а) государственный кредит является одним из основных инструментов для решения проблем достижения баланса денежных доходов и расходов;
- б) государственный кредит ничем не отличается от банковского и коммерческого кредита по своей сущности (отличие – условия сделки, целевое назначение, способность сокращать или увеличивать денежную массу);
- в) аккумулированные посредством государственного кредита дополнительные финансовые ресурсы участвуют в кругообороте производственного капитала.

Правильный ответ: а)

229. Предельный объем расходов на обслуживание государственного долга субъекта РФ или муниципального долга, утвержденный законом (решением) о бюджете соответствующего уровня, не должен превышать:

- а) доходов бюджета;
- б) 5% объема расходов бюджета;

- в) 10% объема расходов бюджета;
 - г) 15% объема расходов бюджета
- Правильный ответ: г)

230. Предельный объем государственного долга субъекта РФ, муниципального долга не должен превышать:

- а) объем доходов соответствующего бюджета;
- б) объем доходов соответствующего бюджета без учета финансовой помощи из бюджетов других уровней бюджетной системы РФ (ст.107 БК);
- в) 50% объема доходов соответствующего бюджета без учета внешних заимствований;
- г) 50% объема доходов соответствующего бюджета без учета финансовой помощи из бюджетов других уровней бюджетной системы РФ.

Правильный ответ: б)

231. Какое из нижеприведенных утверждений, касающееся правового статуса Центрального банка (Банка России) является верным?

- а) Банк России включен в систему органов исполнительной власти;
- б) главная цель ЦБ РФ - получение прибыли;
- в) Банк России в пределах возложенных на него функций и полномочий независим в своей деятельности от органов государственной власти;
- г) Банк России может быть объявлен банкротом только по решению Высшего Арбитражного Суда РФ по иску Генерального прокурора РФ.

Правильный ответ: в)

232. Функцией денег является:

- а) распределение стоимости;
- б) образование финансовых фондов;
- в) средство обращения;
- г) замедление инфляции.

Правильный ответ: в)

233. Могут ли храниться в кассах предприятий (учреждений, организаций) деньги сверх установленного им лимита?

- а) нет, не могут;
- б) могут, если есть письменное распоряжение руководителя предприятия;
- в) могут только в случаях и на условиях устанавливаемых нормативными актами Правительства РФ;
- г) могут по согласованию с обслуживающим банком.

Правильный ответ: а)

234. Деньги являются:

- а) средством платежа;
- б) средством накопления стоимости;
- в) нет верного ответа.

Правильный ответ: а)

235. Установлены ли ограничения на расчеты в наличной денежной форме в РФ:

- а) нет, не установлены;
- б) установлены в расчетах между физическими лицами за один расчетный день;
- в) установлены в расчетах между юридическими лицами за один расчетный день.

Правильный ответ: в)

236. Денежное обращение представляет собой

- а) *наличное и безналичное движение денежных средств*
- б) переход наличных денег в безналичную сферу расчётов
- в) движение денег в мировом пространстве

Правильный ответ: а)

237. В Российской Федерации действует режим валютного регулирования

- а) *режим валютного государственного регулирования*
- б) режим свободно конвертируемой валюты
- в) режим государственной валютной монополии

Правильный ответ: а)

238. Лизинг – вид инвестиционной деятельности по приобретению имущества и передаче его на основании договора лизинга физическим или юридическим лицам, предполагающий

- а) *выкуп имущества лизингополучателем*
- б) передача имущества лизингодателя безвозмездно лизингополучателю
- в) передачу имущества лизингодателя в обмен на имущество лизингополучателя

Правильный ответ: а)

239. С точки зрения финансового права бюджет – это

- а) роспись доходов и расходов государства
- б) *форма образования и расходования денежных средств для обеспечения функций органов государственной власти разных уровней*
- в) централизованный фонд денежных средств
- г) основной документ государства, его субъектов и местных образований, в котором планируются доходы и расходы на финансовый год

Правильный ответ: б)

240. Норма налогового права, согласно которой не могут устанавливаться региональные или местные налоги и (или) сборы, не предусмотренные Налоговым кодексом, относится к

- а) уполномочивающим
- б) общим
- в) *запрещающим*
- г) обязывающим

Правильный ответ: в)

241. Ценная бумага, закрепляющая права ее владельца на получение части прибыли юридического лица в виде дивидендов – это

- а) вексель
- б) облигация
- в) *акция*
- г) чек

Правильный ответ: в)

242. Избранный в стране тип валютного режима не определяет

- а) основные правила осуществления валютных операций
- б) *направления расходования наличных валютных средств физическими лицами*
- в) полномочия и функции органов валютного регулирования и валютного контроля
- г) ответственность за нарушение валютного законодательства

Правильный ответ: б)

243. Не относятся к предметам лизинга

- а) транспортные средства
- б) *оборудование*

в) *земельный участок*

г) здания

Правильный ответ: в)

244. Налог на прибыль организаций – это налог

а) косвенный, федеральный

б) прямой, закрепленный

в) *прямой, регулирующий*

г) косвенный, регулирующий

Правильный ответ: в)

245. Не являются участниками бюджетного процесса

а) государственные и муниципальные унитарные предприятия

б) *коммерческие организации*

в) органы исполнительной власти

г) распорядители бюджетных средств

Правильный ответ: б)

Выберите несколько правильных ответов:

1. По сфере финансовой деятельности выделяют следующие виды контроля:

а) оперативный;

б) страховой;

в) налоговый;

г) валютный.

Правильный ответ: б), в), г)

2. Каковы особенности режима фиксированного валютного курса?

а) курс устанавливается центральным банком;

б) курс устанавливается коммерческими банками;

в) курс устанавливается операторами валютного рынка;

г) курс не зависит от спроса и предложения на валюту.

Правильный ответ: а), г)

3. Финансы отличаются от денег:

а) по объему;

б) по содержанию;

в) по выполняемым функциям;

г) не имеют существенных отличий.

Правильный ответ: б), в)

4. В состав финансовой системы Российской Федерации входят:

а) федеральный бюджет;

б) бюджеты субъектов РФ;

в) местные бюджеты муниципальных образований;

г) финансы граждан;

Правильный ответ: а), б), в)

5. К органам исполнительной власти специальной компетенции, осуществляющим финансовую деятельность, относятся:

а) Правительство РФ;

б) Министерство финансов РФ;

в) Министерство по налогам и сборам;

г) Федеральные органы налоговой полиции.

Правильный ответ: а), б)

6. Какие из ниже перечисленных задач не свойственны федеральному казначейству:

- а) организация, осуществление и контроль за исполнением федерального бюджета, управление доходами и расходами этого бюджета на открываемых в банках счетах казначейства, исходя из принципа единства кассы;
- б) регулирование финансовых отношений между федеральным бюджетом и государственными внебюджетными фондами;
- в) предоставление высшим законодательным и исполнительным органам государственной власти отчетности о финансовых операциях Правительства РФ по федеральному бюджету, о состоянии бюджетной системы РФ;
- г) проведение эмиссии денежных знаков;

Правильный ответ: б), г)

7. Министерство РФ по налогам и сборам не выполняет следующих задач:

- а) разработка и осуществление налоговой политики;
- б) контроль за соблюдением законодательства о предпринимательской деятельности, применение контрольно-кассовых машин при осуществлении денежных расчетов с населением;
- в) защита сотрудников от противоправных посягательств;
- г) проведение предварительного следствия по налоговым преступлениям

Правильный ответ: в), г)

8. Какие утверждения, касающиеся правового статуса Центрального банка РФ, являются неверными:

- а) Центральный банк РФ подотчетен Государственной Думе Федерального собрания РФ;
- б) монополией Банка России является осуществление эмиссии наличных денег и организация их обращения;
- в) Банк России является федеральным органом исполнительной власти;
- г) Банк России может быть объявлен банкротом по решению Высшего Арбитражного Суда только с согласия Совета Федерации.

Правильный ответ: в), г)

9. К правовым формам финансовой деятельности государства относятся:

- а) утверждение сметы бюджетного учреждения;
- б) принятие закона о бюджете на год;
- в) финансовый анализ;
- г) разъяснение финансового законодательства.

Правильный ответ: а), б)

10. Какие из ниже перечисленных отношений, входящих в предмет финансового права, сгруппированы по субъективному критерию:

- а) между РФ, ее субъектами и местными административно-территориальными единицами в лице соответствующих органов представительной и исполнительной власти, возникающие в связи с распределением финансовых ресурсов;
- б) отношения по контролю за движением финансовых ресурсов государства и муниципальных образований;
- в) между финансово-кредитными органами и юридическими и физическими лицами в связи с образованием и распределением государственных кредитных ресурсов и централизованных страховых фондов;

г) между государственными предприятиями, учреждениями и их вышестоящими органами управления в связи с распределением и использованием бюджетных и кредитных ресурсов;

Правильный ответ: а), в), г)

11. Какие из перечисленных актов не относятся к источникам финансового права:

а) Конституция РФ;

б) федеральные законы;

в) нормативные акты бывшего СССР

г) акты финансово-кредитных органов.

Правильный ответ: в), г)

12. Какие из ниже перечисленных признаков характеризуют специфику финансово-правовых норм?

а) имеют строго целевое назначение;

б) носят публичный характер;

в) характеризуются нестабильностью;

г) в большинстве случаев носят императивный характер;

Правильный ответ: б), в)

13. Какие из перечисленных признаков характеризуют особенности финансовых правоотношений:

а) возникают в процессе финансовой деятельности государства и органов местного самоуправления;

б) являются формой реализации публичных интересов;

в) являются разновидностью имущественных отношений;

г) являются отношениями власти и подчинения.

Правильный ответ: а), в), г)

14. Какие из ниже перечисленных методов могут быть отнесены к методам финансового контроля:

а) документальные и фактические ревизии;

б) проверки тематические и фронтальные;

в) надзор;

г) анализ финансовой деятельности.

Правильный ответ: а), б), г)

15. Какие из утверждений, касающиеся государственного бюджета, являются верными?

а) бюджет утверждается Президентом РФ

б) средства государственного бюджета - часть государственной казны;

в) бюджет - основной финансовый план государства;

г) составной частью государственного бюджета является государственная казна;

Правильный ответ: а), в), г)

16. Какие из ниже перечисленных принципов присущи бюджетной системе РФ:

а) единство бюджетной системы;

б) разграничение доходов и расходов между уровнями бюджетной системы;

в) самостоятельность бюджетов;

г) включение нижестоящих бюджетов в состав бюджетов вышестоящего уровня;

Правильный ответ: а), б), в)

17. При рассмотрении в каком чтении проекта федерального закона о федеральном бюджете внесение в него поправок не допускается?

- а) во втором чтении;
- б) в третьем чтении;
- в) в четвертом чтении;
- г) при проведении закрытых слушаний.

Правильный ответ: б), в)

18. Исполнение бюджетов по доходам предусматривает:

- а) перечисление и зачисление доходов на единый счет бюджета;
- б) распределение в соответствии с утвержденным бюджетом регулирующих доходов;
- в) составление и утверждение бюджетной росписи;
- г) возврат излишне уплаченных в бюджет сумм доходов.

Правильный ответ: а), г)

19. В каких случаях орган исполнительной власти может принять решение о введении режима сокращения расходов бюджета:

- а) не может;
- б) в случае принятия Указа Президента РФ;
- в) в случае снижения объема поступлений доходов бюджета или поступлений из источников финансирования дефицита бюджета, что приводит к неполному по сравнению с утвержденным бюджетом финансированию расходов не более чем на 10% годовых назначений (ст.229 БК);
- г) в случае введения режима чрезвычайного или особого положения.

Правильный ответ: в), г)

20. Какие из ниже перечисленных мер могут быть применены к нарушителям бюджетного законодательства:

- а) исправительные работы;
- б) наложение штрафа;
- в) административный арест;
- г) приостановление операций по счетам в кредитных организациях;

Правильный ответ: б), г)

21. Какие из ниже перечисленных утверждений, раскрывающих правовой режим целевых бюджетных фондов, являются правильными?

- а) целевой бюджетный фонд - один из элементов бюджетной системы;
- б) бюджетный фонд действует в течение года, после чего прекращает свое существование или создается вновь;
- в) средства бюджетного фонда используются по отдельной смете;
- г) целевое использование средств данного фонда определяют Президент РФ и Правительство РФ.

Правильный ответ: а), б)

22. Какие из ниже перечисленных утверждений, характеризующих правовой режим государственных внебюджетных фондов, являются верными:

- а) бюджеты государственных внебюджетных фондов и территориальных государственных внебюджетных фондов включены в бюджетную систему РФ;

- б) государственный внебюджетный фонд - фонд денежных средств, образуемый вне федерального бюджета и бюджетов субъектов РФ;
 - в) все государственные внебюджетные фонды действуют в течение года, после чего прекращают свое существование или создаются вновь;
 - г) направления расходования средств внебюджетных фондов определяются в законе о бюджете на очередной финансовый год.
- Правильный ответ: а), б)

23. Какие из ниже приведенных утверждений, касающихся правового режима финансов государственных и муниципальных предприятий, являются корректными?

- а) финансы предприятий являются исходной основой для всей финансовой системы страны;
 - б) финансы предприятий - децентрализованные финансовые ресурсы;
 - в) финансовые отношения предприятия возникают лишь в связи с уплатой налогов и неналоговых платежей в бюджет;
 - г) финансовая деятельность предприятия направлена на формирование и использование целевых внутрихозяйственных фондов.
- Правильный ответ: б), г)

24. К числу финансово-правовых отношений, возникающих на государственных и муниципальных предприятиях, относятся:

- а) правоотношения по уплате налогов в бюджет;
 - б) правоотношения по уплате в бюджет неналоговых платежей;
 - в) правоотношения по поводу оплаты труда руководителя предприятия;
 - г) правоотношения по поводу купли-продажи сырья, материалов, готовой продукции.
- Правильный ответ: а), б)

25. Какие из нижеприведенных утверждений правильно характеризуют порядок предоставления бюджетных ассигнований государственным и муниципальным унитарным предприятиям?

- а) бюджетные кредиты предоставляются государственным и муниципальным предприятиям на условиях и в пределах лимитов, которые предусмотрены соответствующими бюджетами
 - б) решение о выделении средств казенному предприятию из бюджета принимает Министерство финансов РФ на основании обращения уполномоченного органа;
 - в) решение о выделении средств из федерального бюджета казенному предприятию принимает Президент РФ по предоставлению Правительства РФ;
 - г) бюджетные средства выделяются казенному предприятию при недостаточности собственных средств и лишь на следующие цели: реализацию плана развития завода; содержание объектов социальной инфраструктуры; компенсацию убытков от выполнения плана-заказа.
- Правильный ответ: а), б)

26. Укажите, какие из нижеприведенных утверждений, касающихся порядка распределения прибыли государственных и муниципальных унитарных предприятиях, являются верными:

- а) порядок распределения прибыли на государственных и муниципальных унитарных предприятиях одинаковый;
- б) порядок распределения прибыли на государственных и муниципальных унитарных предприятиях различен;

- в) государственные и муниципальные унитарные предприятия на праве хозяйственного ведения распределяют прибыль самостоятельно;
- г) государственные и муниципальные унитарные предприятия на праве хозяйственного ведения самостоятельно распоряжаются частью полученной прибыли после уплаты налогов и перечисления в бюджет доли, устанавливаемой собственником.

Правильный ответ: б), г)

27. Какие из ниже перечисленных элементов законодатель относит к элементам налогообложения?

- а) налогоплательщики;
- б) плательщики сборов;
- в) налоговые органы;
- г) объекты налогообложения;

Правильный ответ: а), б), г)

28. Способами обеспечения исполнения обязанности по уплате налогов и сборов являются:

- а) залог имущества;
- б) поручительство;
- в) общественные работы;
- г) административный арест.

Правильный ответ: а), б)

29. Характерными чертами страхования являются:

- а) постоянный характер отношений;
- б) вероятностный характер отношений;
- в) возвратность средств;
- г) безвозвратность средств.

Правильный ответ: б), в)

30. Государственные доходы находятся в собственности:

- а) Российской Федерации;
- б) субъектов РФ;
- в) муниципальных образований;
- г) Президента РФ.

Правильный ответ: а), б)

Задания на установление соответствия

1. Установите соответствие между группой и субъектом финансового права

1. государство и его территориальные подразделения	1. финансово-промышленные группы
2. коллективные субъекты	2. Российская Федерация
3. индивидуальные субъекты	3. индивидуальные предприниматели

Правильный ответ: 1 – 2, 2 – 1, 3 – 3.

2. Установите соответствие между группой и субъектом финансового права

1. государство и его территориальные подразделения	1. главы крестьянских (фермерских) хозяйств
2. коллективные субъекты	2. финансово-промышленные группы
3. индивидуальные субъекты	3. муниципальные образования

Правильный ответ: 1 – 3, 2 – 2, 3 – 1.

3. Установите соответствие между группой и субъектом финансового права

1. государство и его территориальные подразделения	1. финансово-промышленные группы
2. коллективные субъекты	2. граждане РФ
3. индивидуальные субъекты	3. органы государственной власти

Правильный ответ: 1 – 3, 2 – 1, 3 – 2.

4. Установите соответствие между группой и субъектом финансового права

1. государство и его территориальные подразделения	1. финансово-кредитные органы
2. коллективные субъекты	2. финансово-промышленные группы
3. индивидуальные субъекты	3. иностранные граждане

Правильный ответ: 1 – 1, 2 – 3, 3 – 2.

5. Установите соответствие между группой и субъектом финансового права

1. государство и его территориальные подразделения	1. населенные пункты, входящие в состав муниципального образования
2. коллективные субъекты	2. финансово-промышленные группы
3. индивидуальные субъекты	3. лица без гражданства

Правильный ответ: 1 – 1, 2 – 2, 3 – 3.

6. Установите соответствие между группой и субъектом финансового права

1. государство и его территориальные подразделения	1. финансово-промышленные группы
2. коллективные субъекты	2. иностранные граждане
3. индивидуальные субъекты	3. закрытые административно-территориальные образования

Правильный ответ: 1 – 3, 2 – 1, 3 – 2

7. Установите соответствие между разновидностями финансового контроля и порядком его проведения

1. время проведения	1. бюджетный
2. субъект проведения	2. финансово-кредитных органов
3. сфера деятельности	3. предварительный

Правильный ответ: 1 – 3, 2 – 2, 3 – 1

8. Установите соответствие между разновидностями финансового контроля и порядком его проведения

1. время проведения	1. текущий
2. сфера деятельности	2. внутрихозяйственный
3. субъект проведения	3. бюджетный

Правильный ответ: 1 – 1, 2 – 3, 3 – 2

9. Установите соответствие между разновидностями финансового контроля и порядком его проведения

1. время проведения	1. аудиторский
2. сфера деятельности	2. последующий
3. субъект проведения	3. банковский

Правильный ответ: 1 – 2, 2 – 3, 3 – 1

10. Установите соответствие между разновидностями финансового контроля и порядком его проведения

1. время проведения	1. общественный
2. сфера деятельности	2. налоговый
3. субъект проведения	3. предварительный

Правильный ответ: 1 – 3, 2 – 1, 3 – 2

11. Установите соответствие между разновидностями финансового контроля и порядком его проведения

1. время проведения	1. последующий
2. сфера деятельности	2. внутрихозяйственный
3. субъект проведения	3. валютный

Правильный ответ: 1 – 1, 2 – 2, 3 – 3

12. Установите соответствие между группами доходов бюджетов РФ и входящими в них подгруппами

1. налоговые доходы	1. доходы от бюджетов других уровней
2. неналоговые доходы	2. доходы от продажи земли и нематериальных активов
3. безвозмездные перечисления	3. налоги на прибыль (доход), прирост капитала

Правильный ответ: 1 – 3, 2 – 2, 3 – 2

13. Установите соответствие между группами доходов бюджетов РФ и входящими в них подгруппами

1. налоговые доходы	1. средства, передаваемые в целевые бюджетные фонды
2. неналоговые доходы	2. платежи за пользование природными ресурсами
3. безвозмездные перечисления	3. доходы от внешнеэкономической деятельности

Правильный ответ: 1 – 2, 2 – 3, 3 – 1

14. Установите соответствие между группами доходов бюджетов РФ и входящими в них подгруппами

1. налоговые доходы	1. доходы от продажи земли и нематериальных активов
2. неналоговые доходы	2. поступления капитальных трансфертов из негосударственных источников
3. безвозмездные перечисления	3. лицензионные и регистрационные сборы

Правильный ответ: 1 – 1, 2 – 3, 3 – 2

15. Установите соответствие между группами доходов бюджетов РФ и входящими в них подгруппами

1. налоговые доходы	1. от государственных внебюджетных фондов
2. неналоговые доходы	2. налоги на прибыль (доход), прирост капитала
3. безвозмездные перечисления	3. доходы от внешнеэкономической деятельности

Правильный ответ: 1 – 2, 2 – 3, 3 – 1

16. Установите соответствие ниже перечисленных налогов и сборов по территориальному критерию:

1. федеральные	1. налог на имущество организаций
2. региональные	2. земельный налог
3. местные	3. подоходный налог с физических лиц

Правильный ответ: 1 – 3, 2 – 1, 3 – 2

17. Установите соответствие ниже перечисленных налогов и сборов по территориальному критерию:

1. федеральные	1. налог на имущество физических лиц
2. региональные	2. налог на наследование или дарение
3. местные	3. налог на имущество организаций

Правильный ответ: 1 – 2, 2 – 3, 3 – 1

18. Установите соответствие ниже перечисленных налогов и сборов по территориальному критерию:

1. федеральные	1. таможенная пошлина и таможенные сборы
2. региональные	2. налог на имущество организаций
3. местные	3. земельный налог

Правильный ответ: 1 – 1, 2 – 2, 3 – 3

19. Установите соответствие между тем, каких из ниже перечисленных лиц законодатель относит к 1) резидентам; 2) нерезидентам?

1. резиденты	1. физические лица, имеющие постоянное место жительства в РФ
2. нерезиденты	2. находящиеся в РФ международные организации

Правильный ответ: 1 – 1, 2 – 2

20. Установите соответствие между тем, каких из ниже перечисленных лиц законодатель относит к 1) резидентам; 2) нерезидентам?

1. резиденты	1. иностранные граждане, временно находящиеся в РФ
2. нерезиденты	2. дипломатические представительства РФ, находящиеся за пределами РФ

Правильный ответ: 1 – 2, 2 – 1

21. Установите соответствие между тем, каких из ниже перечисленных лиц законодатель относит к 1) резидентам; 2) нерезидентам?

1. резиденты	1. юридические лица, созданные в соответствии с законодательством РФ, с местонахождением в РФ
2. нерезиденты	2. находящиеся в РФ филиалы организаций, не являющихся юридическими лицами в соответствии с законодательством иностранных государств, с местонахождением за пределами РФ

Правильный ответ: 1 – 1, 2 – 2

22. Установите соответствие между тем, каких из ниже перечисленных лиц законодатель относит к 1) резидентам; 2) нерезидентам?

1. резиденты	1. представительства международных организаций в РФ
2. нерезиденты	2. индивидуальные предприниматели, имеющие постоянное место жительства в РФ

Правильный ответ: 1 – 2, 2 – 2

23. Осуществите классификацию ниже перечисленных средств по группам:

1. специальные средства	1. плата за пользование общежитием при вузе
2. суммы по поручениям	2. денежные средства в виде зарплаты, не полученные работником в срок
3. депозитные суммы	3. доходы бюджетного учреждения от оказания платных услуг
4. другие внебюджетные средства	4. суммы, переведенные предприятиями бюджетному учреждению на выполнение конкретных заданий

Правильный ответ: 1 – 3, 2 – 4, 3 – 2, 4 – 1.

24. Осуществите классификацию ниже перечисленных средств по группам:

1. специальные средства	1. суммы, полученные бюджетным учреждением на выплату стипендии студентам за счет средств предприятий, направивших их в учебное заведение
2. суммы по поручениям	2. средства, образующие фонд всеобуча для оказания материальной помощи нуждающимся учащимся
3. депозитные суммы	3. средства больных, находящихся на лечении в лечебном учреждении
4. другие внебюджетные средства	4. доходы бюджетного учреждения от оказания платных услуг

Правильный ответ: 1 – 4, 2 – 1, 3 – 3, 4 - 1

25. Распределите долговые обязательства РФ по срокам:

1. краткосрочные	1. 5 - 30 лет
2. среднесрочные	2. 1 - 5 лет
3. долгосрочные	3. до 1 года

Правильный ответ: 1 – 3, 2 – 2, 3 – 1

26. Какие из перечисленных налогов следует отнести к 1) прямым 2) косвенным:

1. прямые	1. акцизы
2. косвенные	2. налог на прибыль (доход) организаций

Правильный ответ: 1 – 2, 2 – 1

27. Какие из перечисленных налогов следует отнести к 1) прямым 2) косвенным:

1. прямые	1. земельный налог
2. косвенные	2. налог на добавленную стоимость

Правильный ответ: 1 – 1, 2 – 2

28. Какие из ниже перечисленных операций следует отнести к 1) текущим валютным операциям; 2) валютным операциям, связанным с движением капитала?

1. текущие валютные операции	1. оплата расходов, связанных с командированием работников за рубеж
2. валютные операции, связанные с движением капитала	2. вложения в уставный капитал предприятия с целью получения прав на участие в управлении предприятием

Правильный ответ: 1 – 1, 2 – 2

29. Какие из ниже перечисленных операций следует отнести к 1) текущим валютным операциям; 2) валютным операциям, связанным с движением капитала?

1. текущие валютные операции	1. приобретение ценных бумаг
2. валютные операции, связанные с движением капитала	2. выплата алиментов

Правильный ответ: 1 – 2, 2 – 1

30. Какие из ниже перечисленных операций следует отнести к 1) текущим валютным операциям; 2) валютным операциям, связанным с движением капитала?

1. текущие валютные операции	1. выплата авторских вознаграждений
2. валютные операции, связанные с движением капитала	2. средства, связанные с судебными и арбитражными издержками

Правильный ответ: 1 – 2, 2 – 1

Открытый ответ

1. _____ - это четкое соблюдение установленных предписаний и порядка обоснования, распределения и использования денежных фондов государства, субъектов местного самоуправления, предприятий, организаций, учреждений.

Правильный ответ: финансовая дисциплина

2. _____ - свод бюджетов всех уровней на соответствующей территории, используемый для расчетов и анализа.

Правильный ответ: консолидированный бюджет

3. _____ - это совокупность бюджетов государства, административно-территориальных образований, самостоятельных в бюджетном отношении государственных учреждений и фондов, основанная на экономических отношениях, государственном устройстве и правовых нормах

Правильный ответ: бюджетная система

4. _____ - совокупность отношений между органами государственной власти РФ, органами государственной власти субъектов РФ и местного самоуправления по поводу разграничения и закрепления бюджетных полномочий, соблюдения прав, обязанностей и ответственности органов власти в области составления, утверждения и исполнения бюджетов и бюджетного процесса.

Правильный ответ: финансово-бюджетный федерализм

5. _____ - деятельность государства от начала составления государственного бюджета до утверждения отчета о его исполнении, длящаяся около двух с половиной лет.

Правильный ответ: бюджетный процесс

6. _____ - регламентированная нормами процессуального бюджетного права деятельность государства и муниципальных образований по составлению, рассмотрению и утверждению бюджета, его исполнению и заключению, а также составлению и утверждению отчета о его исполнении.

Правильный ответ: бюджетный процесс

7. _____ - представляет собой всю сумму выпущенных и непогашенных долговых обязательств государства, включая проценты, которые должны быть уплачены по этим обязательствам.

Правильный ответ: капитальный государственный долг

8. Официальная денежная единица; порядок эмиссии наличных денег; организация и регулирование денежного обращения - это в совокупности и есть... _____.

Правильный ответ: денежная система

9. Страховщик, принявший в перестрахование риски, называется _____.

Правильный ответ: *перестраховщик*

10. Ценная бумага, закрепляющая права ее владельца на получение части прибыли юридического лица в виде дивидендов – это _____

Правильный ответ: *акция*

11. _____ — это совокупность юридических норм, регулирующих общественные отношения, которые возникают в процессе образования, распределения и использования денежных фондов (финансовых ресурсов) государства и органов местного самоуправления, необходимых для реализации их задач.

Правильный ответ: финансовое право

12. _____ — способ воздействия на общественные отношения. В действующей системе права закреплены два возможных способа воздействия с

целью выполнения норм права: *административно-правовой* (исходит из неравного положения сторон — из отношения власти и подчинения) и *гражданско-правовой* (основан на равенстве сторон, на экономических инструментах регулирования).

Правильный ответ: метод финансового права

13. _____ - физические лица, являющиеся гражданами Российской Федерации, юридические лица, созданные в соответствии с законодательством Российской Федерации.

Правильный ответ: резиденты

14. _____ – физические лица, не являющиеся гражданами РФ;

юридические лица, созданные в соответствии с законодательством иностранных государств и имеющие местонахождение за пределами территории Российской Федерации.

Правильный ответ: Нерезиденты

15. Предметом финансового права являются возникающие в процессе деятельности государства по планомерному образованию, распределению и использованию фондов денежных средств.

Правильный ответ: общественные отношения

16. Под бюджетным дефицитом понимается превышение расходов государственного (местного) бюджета над его ...

Правильный ответ: доходами

17. Представление денег или товаров в долг на определенный срок на условиях возмездности и возвратности - это _____

Правильный ответ: кредит

18. главное назначение _____ – служить средством обмена, т.е. упрощать обмен товарами между людьми

Правильный ответ: денег

19. В правовом смысле слова _____ – это общественные отношения по созданию, распределению и использованию денежных фондов, урегулированных нормами права

Правильный ответ: финансы

20. Государственные _____ включают в себя бюджеты всех уровней, в том числе государственные внебюджетные фонды (пенсионный, социального страхования, обязательного медицинского страхования)

Правильный ответ: финансы

21. Внебюджетные _____ представляют собой совокупность денежных средств, обособленных от соответствующего бюджета, имеющие собственные доходные источники и предназначенные для материального обеспечения строго определенных публичных мероприятий.

Правильный ответ: фонды

22. Банковский _____ – предоставление банками собственных

или привлеченных средств во временное пользование на условиях возвратности и, как правило, с уплатой процента

Правильный ответ: кредит

23. Основной метод финансово-правового регулирования _____ –, т.е. метод властных предписаний со стороны уполномоченных органов государства и местного самоуправления в процессе производства, _____ и использования публичных денежных фондов (ресурсов) в адрес других участников финансовых отношений.

Правильный ответ: императивный

24. _____ российского финансового права – это правовые акты представительных и исполнительных органов государственной власти (федеральных и субъектов РФ) и местного самоуправления, в которых содержатся нормы финансового права

Правильный ответ: источники

25. _____ право – это совокупность финансово-правовых норм, регулирующих общественные отношения по установлению налогов и сборов, зачисляемых в бюджетную систему, введению в действие, взиманию и осуществлению

контроля за их уплатой

Правильный ответ: налоговое

26. _____ право – подотрасль финансового права, объединяющая совокупность юридических норм, регулирующих общественные отношения,

которые возникают в связи с организацией бюджетной системы страны, а также образованием (формированием), распределением и использованием денежных средств,

сосредоточенных в государственных и местных бюджетах.

Правильный ответ: бюджетное

27. В структурном отношении финансово-правовая норма, как правило, состоит из трех традиционно выделяемых элементов: гипотезы, диспозиции и _____.

Правильный ответ: санкции

28. _____ правоотношения можно определить как урегулированные нормами финансового права общественные отношения, участники которых выступают как носители юридических прав и обязанностей, реализующие

содержащиеся в этих нормах предписания по образованию, распределению и использованию государственных, муниципальных и иных публичных денежных фондов и доходов.

Правильный ответ: финансовые

29. _____ финансового права – это лицо, обладающее

правосубъектностью, т.е. потенциально способное быть участником финансовых правоотношений, поскольку оно наделено необходимыми правами и обязанностями.

Правильный ответ: Субъект

30. _____ обеспечивает в области финансов согласованное функционирование и взаимодействие органов государственной власти, исходя из положений Конституции РФ и федеральных законов, определяет основные направления внутренней и внешней политики государства, в соответствии с которой строится финансовая политика.

Правильный ответ: Президент РФ

Ситуационные задачи

1. Корректно ли следующее утверждение (да/нет): финансово-правовые пени, как и гражданско-правовые, могут устанавливаться соглашением сторон.

Правильный ответ: Нет.

2. Корректно ли следующее утверждение (да/нет): финансово-правовые пени, в отличие от гражданско-правовых, не могут устанавливаться соглашением сторон.

Правильный ответ: Да.

3. Корректно ли следующее утверждение (да/нет): суммы финансово-правовых пеней взыскиваются исключительно в доход государства или муниципальных образований.

Правильный ответ: Да.

4. Корректно ли следующее утверждение (да/нет): суммы финансово-правовых пеней взыскиваются в пользу субъектов финансовых правоотношений в процентном соотношении по определению суда.

Правильный ответ: Нет.

5. Корректно ли следующее утверждение (да/нет): финансовый штраф не может быть заменен иным взысканием.

Правильный ответ: Да.

6. Корректно ли следующее утверждение (да/нет): финансовый штраф по согласию сторон может быть судом заменен иным взысканием.

Правильный ответ: Нет.

7. Корректно ли следующее утверждение (да/нет): финансовый штраф налагается вместе со взысканием недоимки по налогам и пени.

Правильный ответ: Нет.

8. Вправе ли законодательные (представительные) органы создавать свои резервные фонды, а также выполнять отдельные функции по исполнению бюджетов?

Правильный ответ: Нет.

9. Органы исполнительной власти осуществляют ведомственный контроль за исполнением бюджета, представляют отчет об исполнении бюджета на утверждение законодательных (представительных) органов. Обладают ли органы исполнительной власти аналогичными полномочиями по отношению к государственным внебюджетным фондам?

Правильный ответ: Да.

10. Являются ли участниками бюджетного процесса органы законодательной (представительной) власти?

Правильный ответ: Да.

11. Являются ли участниками бюджетного процесса кредитные организации, осуществляющие отдельные операции со средствами бюджетов?

Правильный ответ: Да.

12. Являются ли участниками бюджетного процесса органы государственного и муниципального финансового контроля?

Правильный ответ: Да.

13. Возможна ли уступка прав требования по долговым обязательствам иностранных государств перед Российской Федерацией?

Правильный ответ: Да.

14. Верно или неверно следующее утверждение (да, нет): обязательна продажа валютной выручки экспортеров полностью или частично Банку России или уполномоченным банкам.

Правильный ответ: Да.

15. Верно или неверно следующее утверждение (да, нет): поступления в инвалюте в виде пожертвований на благотворительные цели не подлежат обязательной продаже.

Правильный ответ: Да.

16. Верно или неверно следующее утверждение (да, нет): при вывозе физическим лицом-резидентом за границу любого количества наличной инвалюты требуется предъявлять документы, подтверждающие легальность приобретения инвалюты.

Правильный ответ: Нет.

17. Верно или неверно следующее утверждение (да, нет): исключительно в валюте РФ осуществляется возврат нерезиденту из доверительного управления денежных средств, передаваемых нерезидентом в доверительное управление резиденту в валюте РФ.

Правильный ответ: Да.

18. Верно или неверно следующее утверждение (да, нет): расчеты за производимые резидентами за пределами территории РФ строительные и подрядные работы, сроки платежа за которые в соответствии с условиями заключенных договоров превышают 90 дней, при условии, что срок возврата валютной выручки за произведенные работы не будет превышать 5 лет с даты заключения такого договора.

Правильный ответ: Да.

19. Верно или неверно следующее утверждение (да, нет): текущие валютные операции осуществляются резидентами без ограничений.

Правильный ответ: Да.

20. Верно или неверно следующее утверждение (да, нет): уполномоченные банки РФ имеют право с текущего валютного счета организации выдавать наличную инвалюту для оплаты командировочных расходов за пределы РФ.

Правильный ответ: Да.

21. Верно или неверно следующее утверждение (да, нет): резидент вправе покупать и продавать иностранную валюту на внутреннем валютном рынке РФ только через уполномоченные банки.

Правильный ответ: Да.

22. Верно или неверно следующее утверждение (да, нет): порядок и условия отнесения изделий из драгоценных металлов и драгоценных камней к ювелирным и бытовым изделиям устанавливаются Центральным банком РФ.

Правильный ответ: Нет.

23. Верно или неверно следующее утверждение (да, нет): кредитные организации, не имеющие генеральной лицензии на проведение валютных операций, не имеют права вывоза из РФ наличной иностранной валюты.

Правильный ответ: Да.

24. Верно или неверно следующее утверждение (да, нет): вмешательство банка России в операции на валютном рынке с целью воздействия на курс национальной валюты называют валютным фиксингом.

Правильный ответ: Да.

25. Вправе ли Центральный Банк РФ контролировать деятельность хозяйственных субъектов?

Правильный ответ: Да.

26. Вправе ли Центральный Банк РФ выдавать Правительству РФ кредиты на срок до 1 года под обеспечение ценными бумагами?

Правильный ответ: Да.

27. Вправе ли Центральный Банк РФ выдавать кредиты на финансирование дефицитов бюджетов субъектов РФ, бюджетов государственных внебюджетных фондов и местных бюджетов?

Правильный ответ: Нет.

28. Вправе ли Центральный Банк РФ создавать страховой фонд за счет обязательных отчислений кредитных организаций?

Правильный ответ: Да.

29. Вправе ли Центральный Банк РФ рефинансировать банки путем предоставления краткосрочных кредитов по учебной ставке ЦБ РФ и определять условия предоставления кредитов под залог?

Правильный ответ: Да.

30. Вправе ли Центральный Банк РФ устанавливать нормативы ликвидности кредитной организации?
Правильный ответ: Да.
31. Вправе ли Центральный Банк РФ взыскивать штраф с кредитной организации в размере до 10% минимального размера уставного капитала?
Правильный ответ: Нет.
32. Вправе ли Центральный Банк РФ назначить временную администрацию по управлению кредитной организацией на срок до 6-ти месяцев?
Правильный ответ: Да.
33. Верно или неверно следующее утверждение (да, нет): *физические лица не являются эмитентами ценных бумаг*
Правильный ответ: Да.
34. Верно или неверно следующее утверждение (да, нет): Профессиональные участники рынка ценных бумаг осуществляют брокерскую деятельность
Правильный ответ: Да.
35. Верно или неверно следующее утверждение (да, нет): Финансовые правоотношения не затрагивают *отношения по поводу взимания административных штрафов*
Правильный ответ: Да.
36. Верно или неверно следующее утверждение (да, нет): Банк открыл счет филиалу коммерческой организации, не являющемуся юридическим лицом. Это счет депозитный.
Правильный ответ: Нет.
38. Верно или неверно следующее утверждение (да, нет): Страховщик, принявший в перестрахование риски, называется перестраховочным брокером
Правильный ответ: Нет.
39. В приведенном определении "...контроль в широком смысле слова - это регламентированная нормами права деятельность государственных, муниципальных, общественных и иных хозяйствующих субъектов по проверке своевременности и точности финансового планирования, обоснованности и полноты поступления доходов в соответствующие фонды денежных средств, правильности и эффективности их использования" пропущено следующее слово:
Правильный ответ: финансовый.
40. Добавьте пропущенный термин в предложенное определение: "...- это четкое соблюдение установленных предписаний и порядка обоснования, распределения и использования денежных фондов государства, субъектов местного самоуправления, предприятий, организаций, учреждений"
Правильный ответ: *финансовая дисциплина*.
41. Является ли корректным следующее утверждение, раскрывающее сущность финансового контроля: финансовый контроль - стоимостный контроль?
Правильный ответ: Нет.
42. Является ли корректным следующее утверждение, раскрывающее сущность финансового контроля: финансовый контроль обеспечивает интересы государства?
Правильный ответ: Да.
43. Является ли корректным следующее утверждение, раскрывающее сущность финансового контроля: финансовый контроль обеспечивает интересы муниципальных образований?
Правильный ответ: Да.
44. Является ли корректным следующее утверждение, раскрывающее сущность финансового контроля: финансовый контроль способствует соблюдению прав и интересов конкретных граждан?
Правильный ответ: Нет.

45. Является ли корректным следующее утверждение, раскрывающее сущность финансового контроля: финансовый контроль в конечном итоге означает контроль за использованием материальных, трудовых и природных ресурсов?

Правильный ответ: Нет.

46. Сформулируйте верное определение: "Свод бюджетов всех уровней на соответствующей территории, используемый для расчетов и анализа, - это..."

Правильный ответ: консолидированный бюджет.

47. Вставьте недостающую фразу в следующее определение: "... - это совокупность бюджетов государства, административно-территориальных образований, самостоятельных в бюджетном отношении государственных учреждений и фондов, основанная на экономических отношениях, государственном устройстве и правовых нормах":

Правильный ответ: бюджетная система.

48. Совокупность отношений между органами государственной власти РФ, органами государственной власти субъектов РФ и местного самоуправления по поводу разграничения и закрепления бюджетных полномочий, соблюдения прав, обязанностей и ответственности органов власти в области составления, утверждения и исполнения бюджетов и бюджетного процесса есть...

Правильный ответ: финансово-бюджетный федерализм

49. Деятельность государства от начала составления государственного бюджета до утверждения отчета о его исполнении, длящаяся около двух с половиной лет, именуется:

Правильный ответ: бюджетный процесс.

50. "Регламентированная нормами процессуального бюджетного права деятельность государства и муниципальных образований по составлению, рассмотрению и утверждению бюджета, его исполнению и заключению, а также составлению и утверждению отчета о его исполнении - это...":

Правильный ответ: бюджетный процесс.

51. Является ли корректным следующее утверждение: «В проекте закона (решения) о бюджете должны содержаться, в том числе, следующие показатели: прогнозируемые доходы бюджета по группам и подгруппам и статьям классификации доходов бюджетов РФ».

Правильный ответ: Да.

52. В предложенном определении "...представляет собой всю сумму выпущенных и непогашенных долговых обязательств государства, включая проценты, которые должны быть уплачены по этим обязательствам" пропущен следующий термин:

Правильный ответ: капитальный государственный долг

53. Является ли корректным следующее утверждение: «Долговые обязательства муниципального образования могут существовать в форме кредитных соглашений и договоров».

Правильный ответ: Да.

54. Верно ли следующее утверждение: «Уступка прав требования по долговым обязательствам иностранных государств перед Российской Федерацией возможна, если положение о соответствующей уступке включено в федеральный закон о федеральном бюджете на очередной финансовый год».

Правильный ответ Да.

55. Официальная денежная единица; порядок эмиссии наличных денег; организация и регулирование денежного обращения - это в совокупности и есть...

Правильный ответ: денежная система

56. Верно ли следующее утверждение: «Функцией денег является: образование финансовых фондов».

Правильный ответ: Нет.

57. В соответствии с решением Совета директоров Центральный банк РФ в лице председателя заключил договор с Правительством РФ о том, что Банк России отвечает за долги Правительства РФ, а Правительство РФ – за долги Банка России. Кроме того, Банк России принимает на себя обязательство безвозмездно осуществлять операции со средствами федерального бюджета, однако указанный порядок не распространяется на операции со средствами внебюджетных фондов. Соответствует ли заключенный договор правовому положению Банка России и его функциям?

Правильный ответ: Да.

58. В компетенцию какого органа входят следующие полномочия по осуществлению финансового контроля:

- проводить документальные ревизии и проверки финансово- хозяйственной деятельности организаций по заданиям правоохранительных органов;
- проводить оценку обоснованности доходных и расходных статей проектов федерального бюджета и бюджетов государственных внебюджетных фондов;
- осуществлять предварительный и текущий контроль;
- осуществлять контроль за соблюдением законодательства?

Правильный ответ: Счетная палата РФ.

59. Налоговая инспекция при проверке акционерного общества обнаружила, что в обществе отсутствует учет объектов налогообложения, что повлекло за собой сокрытие дохода за проверяемый период в размере 1500 тыс. р.

Какой вид ответственности может быть применен к обществу?

Правильный ответ: административная ответственность.

60. В компетенцию какого органа входят следующие полномочия по осуществлению финансового контроля:

- осуществлять контроль за соблюдением законодательства о налогах и сборах;
- приостанавливать операции по счетам лиц в банках и налагать арест на имущество лиц;
- осуществлять меры по предотвращению, выявлению, пресечению коррупции в налоговых органах;
- организовывать проведение внутривозвращенного контроля?

Правильный ответ: Счетная палата РФ.

ПК-2 Способен подбирать в интересах клиента поставщиков финансовых услуг и консультировать клиента по ограниченному кругу финансовых продуктов

ПК-2.1 Знает: базовые банковские, страховые и инвестиционные продукты и услуги; технологию ведения переговоров (телефонных переговоров); принципы ведения консультационной работы с клиентами

ПК-2.2 Умеет: сравнивать параметры финансовых продуктов; организовывать и проводить презентации финансовых продуктов и услуг

ПК-2.3 Имеет практический опыт: самостоятельного поиска и привлечения новых клиентов целевого сегмента на основе личных контактов и контактов из централизованной базы потенциальных клиентов; взаимодействия с потенциальными потребителями финансовых услуг с целью выявления платежеспособного спроса

СТРАХОВАНИЕ

(семестр: 7, промежуточная аттестация: экзамен)

Тип заданий: выбор одного правильного варианта из предложенных вариантов ответов

1. Под страховыми взносами понимаются:

- а) налоги, взимаемые с организаций для целей социального обеспечения отдельных категорий и граждан РФ;
- б) обязательные платежи на обязательное пенсионное страхование, обязательное социальное страхование на случай временной нетрудоспособности и в связи с материнством, на обязательное медицинское страхование, взимаемые с организаций и физических лиц в целях, финансового обеспечения реализации прав застрахованных лиц на получение страхового обеспечения по соответствующему виду обязательного социального страхования;
- в) обязательный налоговый платеж, взимаемый с организаций и физических лиц уплата которого является одним из условий совершения в отношении плательщиков сборов государственными органами, органами местного самоуправления, иными уполномоченными организациями и должностными лицами юридически значимых действий, включая предоставление определенных прав или выдачу разрешений (лицензий), либо уплата которого обусловлена осуществлением в пределах территории, на которой введен сбор, отдельных видов предпринимательской деятельности;
- г) обязательный, индивидуально безвозмездный налоговый платеж, взимаемый с организаций и физических лиц в форме отчуждения принадлежащих им на праве собственности, хозяйственного ведения или оперативного управления денежных средств в целях финансового обеспечения деятельности государства и (или) муниципальных образований.

Правильный ответ: б.

2. Бюджетами государственных внебюджетных фондов Российской Федерации являются:

- а) бюджет Пенсионного фонда Российской Федерации, бюджет Фонда социального страхования Российской Федерации, бюджет Федерального и территориального фонда обязательного медицинского страхования
- б) ОПС, ОМС, ОСС;
- в) федеральный, региональный и местный бюджет;
- г) нет верного ответа.

Правильный ответ: а.

3. Денежные средства внебюджетных фондов формируемых за счет страховых взносов используются ...

- а) строго по целевому назначению, расходы которых не включены в расходы бюджета;
- б) дополнительных расходов;
- в) расходов совместно с бюджетными средствами;
- г) социальных и политических программ.

Правильный ответ: а.

4. Сроком для погашения задолженности по страховым взносам за каждый календарный месяц является:

- а) не позднее 10 числа следующего за календарным месяцем;
- б) не позднее 15 числа следующего за календарным месяцем;
- в) не позднее 20 числа следующего за календарным месяцем;
- г) не позднее 25 числа следующего за календарным месяцем.

Правильный ответ: б.

5. Не подлежат обложению страховыми взносами суммы:

- а) оплаты отдыха работников;
- б) за создание музыкальных произведений;
- в) суммы выплат и иных вознаграждений;
- г) государственные пособия, выплачиваемые в соответствии с законодательством РФ, законодательными актами РФ, решениями представительных органов местного самоуправления, в т.ч. пособия по безработице, а также пособия и иные виды обязательного страхового обеспечения по обязательному социальному страхованию.

Правильный ответ: г.

6. База для исчисления страховых взносов для плательщиков (лиц, производящих выплаты и иные вознаграждения физическим лицам) определяется:

- а) по истечении каждого календарного года как сумма выплат и иных вознаграждений предусмотренных, начисленных с фонда оплаты труда;
- б) по истечении каждого квартала как сумма выплат и иных вознаграждений отдельно в отношении каждого юридического лица с начала расчетного периода нарастающим итогом...;
- в) по истечении каждого календарного месяца как сумма выплат и иных вознаграждений предусмотренных п.1 ст.420 НК РФ, начисленных отдельно в отношении каждого физического лица с начала расчетного периода нарастающим итогом...;
- г) нет верного ответа.

Правильный ответ: в.

7. Объектом страхования могут быть:

- а) имущество;
- б) денежные средства;
- в) имущественные интересы;
- г) имущество и имущественные интересы.

Правильный ответ: в.

8. Какие существуют формы организации страхового фонда?

- а) государственные, региональные, муниципальные, фонды предприятий и домашних хозяйств, фонды страховых компаний;
- б) государственные, региональные, фонды предприятий и домашних хозяйств, фонды страховых компаний;
- в) государственные, фонды предприятий и домашних хозяйств;
- г) государственные, фонды предприятий, фонды страховых компаний.

Правильный ответ: г.

9. Денежная сумма, определенная договором страхования или установленная законом, на основе которой устанавливаются размеры страхового взноса и страховой выплаты, называется:

- а) страховой оценкой;
- б) страховой суммой;
- в) страховой премией;
- г) франшизой.

Правильный ответ: б.

10. К субъектам страхового рынка относятся:

- а) страхователь, страховщик, страховые посредники, страховые пулы, ЦБ РФ, страховые оценщики;
- б) страхователь, страховщик, страховые посредники, общества взаимного страхования, страховые оценщики;
- в) страхователь, страховщик, страховые посредники, общества взаимного страхования, ЦБ РФ, страховые актуарии;
- г) страхователи, застрахованные лица, выгодоприобретатели, страховые организации, перестраховочные организации, общества взаимного страхования, страховые посредники, ЦБ РФ, страховые актуарии, объединения субъектов страхового дела.

Правильный ответ: г.

11. К отраслям страхования относятся:

- а) обязательное страхование, добровольное страхование;
- б) личное страхование, имущественное страхование, страхование ответственности;
- в) личное страхование, страхование имущества, страхование ответственности и страхование предпринимательских рисков;
- г) социальное страхование, обязательное страхование, добровольное страхование.

Правильный ответ: в.

12. Страхование осуществляется в случаях, когда вероятность наступления рисков:

- а) не может быть оценена;
- б) может быть оценена;
- в) в любых случаях.

Правильный ответ: б.

13. К функциям страхования относятся:

- а) рисковая, инвестиционная, социальная, контрольная, предупредительная;
- б) рисковая, инвестиционная, сберегательная, контрольная, предупредительная;
- в) рисковая, социальная, сберегательная, контрольная, предупредительная.

Правильный ответ: в.

14. Юридическое или дееспособное физическое лицо, заключившее со страховщиком договор страхования или являющееся таковым в силу закона, является:

- а) страхователем;
- б) застрахованным лицом;
- в) выгодоприобретателем.

Правильный ответ: а.

15. Кем является юридическое или дееспособное физическое лицо, действующее от имени страховщика и по его поручению в соответствии с предоставленными полномочиями?

- а) страховым агентом;
- б) страховым брокером;
- в) перестраховщиком.

Правильный ответ: а.

16. Денежная сумма, определенная договором страхования или установленная законом, на основе которой устанавливаются размеры страхового взноса и страховой выплаты, называется:

- а) страховой оценкой;
- б) страховой суммой;
- в) франшизой.

Правильный ответ: б.

17. Совокупность прав и обязанностей страховщика по защите имущественных или других интересов страхователя, предусмотренных договором страхования, - это:

- а) страховая защита;
- б) страховой интерес;
- в) страховая ответственность.

Правильный ответ: в.

18. В процессе страховой оценки определяется:

- а) страховая стоимость объекта страхования;
- б) размер ущерба при страховом случае;
- в) суммы страхового возмещения.

Правильный ответ: а.

19. Как изменяется количество страховых компаний в Российской Федерации в последние пять лет?

- а) стабильно уменьшается;
- б) стабильно увеличивается;
- в) не изменяется.

Правильный ответ: а.

20. К субъектам страхового рынка относятся:

- а) страхователь, страховщик, страховые посредники, страховые пулы, ФССН РФ, страховые оценщики;
- б) страхователь, страховщик, страховые посредники, общества взаимного страхования, страховые оценщики;
- в) страхователь, страховщик, страховые посредники, общества взаимного страхования, ФССН РФ, страховые актуарии.

Правильный ответ: б.

21. Вид страхования, при котором один объект страхования может быть застрахован совместно несколькими страховыми компаниями, называется:

- а) перестрахованием;
- б) сострахованием;
- в) взаимным страхованием.

Правильный ответ: б.

22. В перестраховании страхователями выступают:

- а) граждане и юридические лица;
- б) только юридические лица;
- в) только страховые компании.

Правильный ответ: в.

23. Могут ли транспортные и туристические организации вы-

ступать в качестве страховых агентов?

- а) могут;
- б) не могут;
- в) только в случае наличия лицензии на ведение страховой деятельности.

Правильный ответ: а.

24. Общества взаимного страхования являются:

- а) коммерческими организациями;
- б) некоммерческими организациями;
- в) коммерческими или некоммерческими организациями.

Правильный ответ: б.

25. Участник общества взаимного страхования выступает:

- а) страховщиком;
- б) страхователем;
- в) одновременно страховщиком и страхователем

Правильный ответ: в.

26. Форма организации страхового фонда на основе паевого участия его членов является:

- а) общество взаимного страхования;
- б) страховым пулом;
- в) ассоциацией страховщиков.

Правильный ответ: а.

27. Объектами страхования являются:

- а) материальные ценности;
- б) материальные ценности и нематериальные блага;
- в) имущественные интересы страхователя, связанные с материальными ценностями;
- г) материальные ценности, нематериальные блага и имущественные интересы страхователя.

Правильный ответ: в.

28. К отраслям страхования относятся:

- а) обязательное страхование, добровольное страхование;
- б) личное страхование, имущественное страхование;
- в) личное страхование, имущественное страхование, страхование ответственности и страхование предпринимательских рисков.

Правильный ответ: в.

29. К каким видам страхования относится страхование доходов, определяющих уровень жизни людей?

- а) к личному страхованию;
- б) к имущественному страхованию;
- в) к страхованию ответственности.

Правильный ответ: а.

30. Имущественные интересы лиц (о страховании которых заключен договор), связанные с обязанностью возмещения ущерба, нанесенного ими третьим лицам, являются объектом:

- а) личного страхования;

- б) имущественного страхования;
- в) страхования ответственности.

Правильный ответ: в.

31. К страхованию имущества относится:

- а) страхование имущественных интересов физических лиц, связанных с нематериальными ценностями и уровнем их жизни;
- б) страхование имущественных интересов юридических и физических лиц, связанных с материальными ценностями;
- в) страхование имущественных интересов лиц (о страховании которых заключен договор), связанных с обязанностью возмещения ущерба, нанесенного ими третьими лицами.

Правильный ответ: б.

32. Какое количество подотраслей включает отрасль личного страхования?

- а) две;
- б) три;
- в) пять.

Правильный ответ: б.

33. Для какой отрасли страхования используется классификация страхования по роду опасностей?

- а) личного страхования;
- б) имущественного страхования;
- в) для всех отраслей.

Правильный ответ: б.

34. При каких видах страхования в случае наступления страхового случая страхователю выплачивается заранее определенная сумма страхового возмещения?

- а) страхование жизни;
- б) страхование ответственности;
- в) страхование от несчастных случаев и болезней;
- г) страхование имущества.

Правильный ответ: а.

35. Имущественное страхование является:

- а) отраслью страхования;
- б) подотраслью страхования;
- в) видом страхования.

Правильный ответ: а.

36. Примером имущественного страхования является:

- а) Страхование авторских прав на музыкальное произведение
- б) Страхование перевозимого груза
- в) Страхование ипотечного кредита

Правильный ответ: б.

37. Квотное перестрахование относится к группе:

- а) Пропорционального перестрахования
- б) Непропорционального перестрахования
- в) Эксцедентного перестрахования

Правильный ответ: а.

38. Плата за страхование это -

- а) денежное возмещение
- б) страховые бонусы
- в) страховая премия

Правильный ответ: в.

39. Тарифная ставка, по которой заключается договор страхования, носит название:

- а) нетто-ставки
- б) брутто-ставки
- в) нагрузки.

Правильный ответ: б.

40. Форма для исчисления расходов на проведение определенного вида страхования называется:

- а) актуарной калькуляцией
- б) дисконтированием
- в) экстраполяцией.

Правильный ответ: а.

41. Страховое обеспечение – это:

- а) отношение страховой стоимости (оценки) объекта страхования к страховой сумме
- б) отношение страхового тарифа к страховой сумме
- в) отношение страховой суммы к страховой стоимости (оценке) объекта страхования.

Правильный ответ: в.

42. Калькуляционная цена страхования включает:

- а) нетто-ставку и нагрузку
- б) брутто-ставку и нагрузку
- в) прибыль и нагрузку.

Правильный ответ: а.

43. Частота страховых событий вычисляется как:

- а) произведение объектов страхования к числу страховых событий
- б) отношение числа страховых событий к числу застрахованных объектов
- в) отношение числа пострадавших объектов страхования к числу страховых событий.

Правильный ответ: б.

44. За счет страховых премий формируются доходы:

- а) от страховой деятельности;
- б) от инвестиционной деятельности;
- в) от финансовой деятельности.

Правильный ответ: а.

45. Термин «страховой взнос» используется в:

- а) имущественном страховании;
- б) страховании ответственности;
- в) страховании жизни.

Правильный ответ: в.

46. Комиссия с полученной прибыли, которую цессионарий ежегодно выплачивает цеденту по факту прохождения договоров перестрахования:

- а) цессия;
- б) тантьема;
- в) франшиза.

Правильный ответ: б.

47. Возврат сумм из резерва убытков относят к доходам:

- а) от страховой деятельности;
- б) от инвестиционной деятельности;
- в) от финансовой деятельности.

Правильный ответ: а.

48. К доходам от инвестиционной и финансовой деятельности относят:

- а) доходы от сдачи имущества в аренду;
- б) комиссионные вознаграждения за передачу рисков в перестрахование;
- в) проценты от размещения средств не депозитных вкладах в банке.

Правильный ответ: в.

49. Какие расходы занимают наибольший удельный вес в страховых расходах страховщика:

- а) выплата страховых сумм и страховых возмещений по договорам страхования и перестрахования;
- б) расходы на обслуживание процесса страхования и перестрахования;
- в) расходы на содержание страховой компании.

Правильный ответ: а.

50. Расходы на обслуживание процесса страхования делятся на:

- а) переменные, постоянные и аннуитетные;
- б) аквизиционные, инкассационные и ликвидационные;
- в) операционные, финансовые и операционные.

Правильный ответ: б.

51. Расходы, связанные с привлечением новых страхователей, заключением новых договоров страхования называются:

- а) инкассационными;
- б) аквизиционными;
- в) инвестиционными.

Правильный ответ: б.

52. Расходы на изготовление бланков квитанций и ведомостей приема страховых премий относят к расходам:

- а) инкассационным;
- б) аквизиционным;
- в) ликвидационным.

Правильный ответ: а.

53. Ликвидационные расходы – это:

- а) расходы, связанные с привлечением новых страхователей, заключением новых договоров страхования называются;

- б) расходы, связанные с обслуживанием налично-денежного оборота страховых премий;
- в) расходы, связанные с урегулированием убытков.

Правильный ответ: в.

54. Доход, полученный страховщиком вследствие выполнения договоров долгосрочного страхования жизни в случае выполнения требований таких договоров облагается налогом по ставке:

- а) 0%
- б) 3%
- в) 6%

Правильный ответ: а.

55. Если страховщик берет в аренду автотранспортное средство, то он:

- а) выступает плательщиком налога с владельцев транспортных средств;
- б) не является плательщиком данного налога;
- в) выступает плательщиком, если это оговорено в договоре аренды.

Правильный ответ: а.

56. К критериям оценки финансовой надежности страховщика относят:

- а) размер собственных средств страховщика;
- б) величину страховых резервов, адекватных сумме взятых страховщиком на себя обязательств;
- в) эффективность размещения страховых резервов;
- г) все ответы верны.

Правильный ответ: г.

57. Процесс передачи застрахованного риска в перестрахование называется:

- а) страхованием каско;
- б) андеррайтингом;
- в) цессией.

Правильный ответ: в.

58. Метод перестрахования, который характеризуется полной свободой сторон договора перестрахования:

- а) облигаторный;
- б) факультативный;
- в) облигаторно-факультативный.

Правильный ответ: б.

59. К принципам размещения страховых резервов относят:

- а) принцип ликвидности;
- б) принцип рискованности вложений;
- в) принцип диверсификации вложений;
- г) принцип использования франшизы;
- д) верны ответы «а» и «в»;
- е) все ответы верны.

Правильный ответ: д.

60. Риск, переданный в перестрахование, принимает:

- а) перестрахователь
- б) прямой страховщик
- в) перестраховщик

Правильный ответ: в.

61. Объектом медицинского страхования является:

- а) страховой риск, который связан с затратами, возникающими в связи с оказанием медицинской помощи при возникновении страхового случая
- б) застрахованные лица, страхователи, страховые фонды
- в) страховые и медицинские учреждения и организации

Правильный ответ: а.

62. Субъектами личного страхования могут быть:

- а) застрахованные лица, выгодоприобретатели
- б) страховщики, страхователи, застрахованные лица, выгодоприобретатели
- в) личное движимое и недвижимое имущество, здоровье и жизнь застрахованного лица

Правильный ответ: б.

63. Сторонами основного договора страхования являются:

- а) страховая организация и выгодоприобретатель
- б) страхователь, перестрахователь и страховщик
- в) страхователь и страховщик

Правильный ответ: в.

64. Экономическая сущность страхования заключается в:

- а) формировании страховщиком резервных денежных фондов из уплачиваемых страхователями взносов, предназначенных для осуществления выплат страхователям, застрахованным, третьим лицам и иным выгодоприобретателям при реализации страховых событий
- б) перераспределении средств резервных денежных фондов между страхователями, застрахованными, третьими лицами и иными выгодоприобретателями при реализации страховых событий в зависимости от степени их значимости
- в) создании добровольных и доверительных отношений финансовой природы между страхователями и страховщиками

Правильный ответ: а.

65. Обязательное медицинское страхование – это:

- а) вид социальной помощи государства всем своим гражданам
- б) вид социального страхования, целью которого является обеспечение застрахованного, при наступлении страхового случая, обязательной бесплатной медицинской помощью в установленных законом рамках
- в) вид личного страхования, при котором застрахованный сам определяет объем предоставляемой ему по страховке медицинской помощи

Правильный ответ: б.

66. Что такое агентство по страхованию вкладов?

- а) международная финансовая организация, обеспечивающая страхование вложений в ценные бумаги различных государств
- б) финансовая организация, прибегнув к услугам которой любое физическое лицо может застраховать свой банковский вклад на добровольной основе
- в) российская государственная корпорация, обеспечивающая страхование вкладов населения страны

Правильный ответ: в.

67. Признаки, характеризующие экономическую категорию страхования:

- а) добровольный характер, рискованность
- б) рискованность, денежные перераспределительные отношения между участниками сделки страхования, возвратность взносов страхователям в виде страховых выплат или при досрочном расторжении договора страхования
- в) возвратность взносов страхователям в виде страховых выплат или при досрочном расторжении договора страхования, зависимость от экономической ситуации в государстве, деятельность в условиях неопределенности

Правильный ответ: б.

68. Объектами страхования могут быть:

- а) все виды имущества, здоровье и жизнь человека, ответственность кого-либо за что-либо
- б) движимое и недвижимое имущество, правоотношения
- в) здоровье и жизнь человека

Правильный ответ: а.

69. Первичной формой страхования было:

- а) взаимопомощь
- б) безвозмездное кредитование
- в) снятие ответственности

Правильный ответ: а.

70. К страхованию жизни относятся:

- а) страхование на дожитие и на случай смерти
- б) страхование на случай получения тяжких телесных повреждений и смерти
- в) страхование от несчастных случаев и на дожитие

Правильный ответ: б.

71. Субъектами имущественного страхования являются:

- а) застрахованные лица, выгодоприобретатели
- б) страховщики, страхователи, застрахованные лица, выгодоприобретатели
- в) личное движимое и недвижимое имущество, здоровье и жизнь застрахованного лица

Правильный ответ: б.

72. Видами обязательного государственного социального страхования в России являются:

- а) на случай временной нетрудоспособности (болезни), в связи с материнством, медицинское страхование, пенсионное страхование
- б) на случай временной нетрудоспособности (болезни), в связи с материнством, от несчастных случаев на производстве и профессиональных заболеваний, медицинское страхование, пенсионное страхование, на случай смерти застрахованного лица или несовершеннолетнего члена его семьи
- в) от несчастных случаев на производстве и профессиональных заболеваний, медицинское страхование, пенсионное страхование

Правильный ответ: б.

73. Объектами страхования имущества являются:

- а) имущественные интересы, связанные с риском утраты (гибели), недостачи или повреждения имущества
- б) имущественные интересы страхователя (застрахованного лица), связанные с риском неполучения доходов, возникновения непредвиденных расходов физических лиц, юридических лиц
- в) имущественные интересы, связанные с риском возникновения убытков от предпринимательской деятельности из-за нарушения своих обязательств контрагентами предпринимателя или изменения условий этой деятельности по независящим от предпринимателя обстоятельствам, в том числе с риском неполучения ожидаемых доходов

Правильный ответ: а.

74. Какая функция в страховании является основной?

- а) сберегательная
- б) предупредительная
- в) рисковая

Правильный ответ: в.

75. Какие функции выполняет страхование?

- а) рисковую, контрольную, аккумулирующую
- б) рисковую, сберегательную, предупредительную, контрольную
- в) аккумулирующую, сберегательную, контрольную, распределительную, рисковую

Правильный ответ: б.

76. Страхование ответственности - это:

- а) вид страхования;
- б) подотрасль страхования;
- в) отрасль страхования.

Правильный ответ: в.

77. Объектами страхования ответственности в РФ являются - это:

- а) застрахованное имущество граждан и юридических лиц;
- б) застрахованные жизнь, здоровье, трудоспособность, личные доходы граждан;
- в) ответственность страхователей за причинение ущерба или вреда личности или имуществу третьих лиц.

Правильный ответ: в.

78. Страхованию подлежит:

- а) уголовная ответственность страхователя
- б) административная ответственность страхователя
- в) гражданская ответственность страхователя

Правильный ответ: в.

79. Какой вид страхования профессиональной ответственности является обязательным в РФ:

- а) частнопрактикующего врача
- б) домовладельца
- в) риэлтера

Правильный ответ: а.

80. Лимиты страхового обеспечения в страховании ответственности могут быть установлены:

- а) на один страховой случай
- б) на год
- в) на третьих лиц

Правильный ответ: а.

81. Регрессное право (принцип суброгации) – это право ...

- а) страховщика отказываться от выплаты страхового возмещения при нарушении договора страхования
- б) страховщика, выплатившего страховое возмещение, требовать эту сумму с виновного лица
- в) страхователя на получение возмещения с виновного лица
- г) страхователя требовать от страховщика выплату страхового возмещения

Правильный ответ: б.

Выбор нескольких правильных вариантов из предложенных вариантов ответов; установление соответствия; установление правильной последовательности; тест на открытый ответ.

1. К личному страхованию относится:

- а) страхование домашнего имущества;
- б) страхование жизни;
- в) страхование имущества физических лиц;
- г) страхование от несчастных случаев и болезней;
- д) страхование выезжающих за рубеж.

Правильный ответ: б, г, д.

2. Назовите факторы, влияющие на величину страхового тарифа в договорах медицинского страхования граждан, выезжающих за рубеж:

- а) возраст застрахованного;
- б) размер годового дохода застрахованного;
- в) профессия;
- г) страна поездки;
- д) продолжительность поездки.

Правильный ответ: а, г, д.

3. Медицинское страхование туристов покрывает расходы на:

- а) приобретение недвижимости;
- б) медицинские услуги;
- в) уход за больным, вызванный несчастным случаем или заболеванием;
- г) приобретение путевки;
- д) приобретение лекарств;
- е) дополнительные экскурсии.

Правильный ответ: б, в, д.

4. К личному страхованию относится:

- а) страхование детей;
- б) страхование домашних животных;
- в) страхование к бракосочетанию;
- г) страхование пассажиров, выезжающих за рубеж;
- д) страхование дополнительной пенсии.

Правильный ответ: а, в, г, д.

5. Социально-экономическое значение страхования жизни - это:

- а) защита от рисков, угрожающих жизни и здоровью;
- б) поддержание материального благосостояния страхователей;
- в) пополнение доходной части бюджета;
- г) дополнительные источники аккумуляции средств физических и юридических лиц и их инвестирования в национальную экономику;
- д) улучшение социальной и политической стабильности в государстве.

Правильный ответ: а, б, г.

6. Формы осуществления страхования

- а) добровольная
- б) обязательная
- в) личная
- г) имущественная

Правильный ответ: а, б

7. Примеры страхования ответственности

- а) медицинское страхование
- б) страхование грузов
- в) страхование профессиональной ответственности
- г) страхование ответственности владельца автотранспортного средства

Правильный ответ: в, г.

8. Лицензирование страховой деятельности на территории РФ осуществляет ...

Правильный ответ: ЦБ РФ

9. Экономическая сущность страхования состоит в формировании страховщиком

.....

Правильный ответ: страхового фонда

10. В основе построения нетто-ставки лежат ...

- а) вероятность наступления страхового случая
- б) размер ущерба
- в) убыточность страховой деятельности
- г) размер страховой суммы

Правильный ответ: а, в.

11. Контроль за деятельностью страховщиков осуществляет ...

Правильный ответ: ЦБ РФ

12. Физическое или юридическое лицо, действующее от имени страховщика и по его поручению в соответствии с представленными полномочиями – страховой ...

Правильный ответ: агент

13. Страховой интерес конкретизируется в ...

Правильный ответ: страховой сумме

14. Функции страхования

- а) осуществление предупредительных мероприятий
- б) формирование специализированных фондов
- в) воспроизводственная

- г) возмещение ущерба
 - д) выплата страховой суммы.
- Правильный ответ: а, б.

15. Основания в отказе страховой выплаты

- а) соблюдение Правил (Условий) страхования
- б) действия страхователя, застрахованного или выгодоприобретателя, направленные на сохранение застрахованного имущества
- в) сообщение страхователем страховщику заведомо ложных сведений об объеме страхования
- г) страхование конфискованного по суду имущества или получение возмещения от причинителя вреда (ущерба) и др.

Правильный ответ: в, г.

16. Договор страхования признается недействительным, если ...

- а) он заключен после наступления страхового случая
- б) предметом страхования является имущество, подлежащее конфискации на основании решения суда
- в) договор страхования признан действительным по решению арбитражного или третейского суда

Правильный ответ: а, б.

17. Определенная договором страхования или установленная законом денежная сумма в размере страховой ответственности, принимаемой на себя страховщиком это

Правильный ответ: страховая сумма

18. Страхователями признаются ..., заключившие со страховщиками договоры страхования либо являющиеся страхователями в силу закона и уплатившие страховые взносы.

Правильный ответ: юридические и дееспособные физические лица

19. Отрасли страхования в соответствии с законами РФ

- а) страхование жизни
- б) страхование финансовых рисков
- в) личное
- г) имущественное
- д) страхование ответственности
- е) финансовое

Правильный ответ: в, г, д.

20. Страховой риск – это ... событие.

Правильный ответ: случайное

21. Документы, которые требуется представить страховщику для получения лицензии

- а) информацию о потенциальных страхователях
- б) свидетельство о государственной регистрации
- в) справку о размере уплаченного уставного капитала
- г) сведения обо всех работниках страховой компании

Правильный ответ: б, в.

22. Юридическое или физическое лицо, зарегистрированное в установленном порядке в качестве предпринимателя и осуществляющего посредническую деятельность от своего имени и на основании поручений страхователя – страховой ...

Правильный ответ: брокер

23. Денежная сумма, которую платит страховщик страхователю при наступлении страхового случая, называется ...

Правильный ответ: страховым возмещением

24. Случаи прекращения договора страхования

- а) истечение срока действия
- б) исполнение страховщиком обязательств перед страхователем по договору в полном объеме
- в) уплаты страхователем страховых взносов в установленное договором время
- г) невыплаты страховой суммы

Правильный ответ: а, б.

25. Андрей собирается взять кредит на покупку автомобиля. Банк включил в договор условие о страховании жизни и здоровья Андрея, а также страхование автомобиля. Какие платежи будут включены в расчет полной стоимости кредита?

- а) по уплате процентов за пользование кредитом
- б) штрафы и пени за просрочку
- в) страхование жизни и здоровья Максима
- г) страхование автомобиля (ОСАГО)
- д) страхование автомобиля (КАСКО)
- е) комиссия банку за обслуживание кредита
- ж) сумма основного долга по кредиту
- з) комиссия за конвертацию валюты

Правильный ответ: а, в, е, ж.

26. Глебу Владимировичу в 2028 году исполняется 65 лет. Какие еще общие требования для назначения страховой пенсии по старости ему стоит знать и соблюсти?

- а) минимальный страховой стаж;
- б) минимальная сумма индивидуальных пенсионных коэффициентов;
- в) минимальное количество детей в семье;
- г) регион проживания;
- д) средняя заработная плата.

Правильный ответ: а, б.

27. Какие риски страхуются при страховании кредитов?

- а) риск невозврата кредита независимо от причины;
- б) риск невозврата кредита из-за случайных обстоятельств предпринимательской деятельности заемщика, оговоренных в договоре страхования;
- в) риск невозврата кредита из-за банкротства заемщика;
- г) риск невозврата кредита из-за болезни заемщика

Правильный ответ: б, г.

28. Средства, перечисляемые в счет страховой части государственной пенсии (можно выбрать несколько вариантов):

- а) накапливаются в форме обязательств государства перед вами
 - б) вкладываются в ценные бумаги и другие финансовые активы для получения инвестиционного дохода
 - в) могут быть переведены в негосударственный пенсионный фонд
 - г) идут на выплату трудовых пенсий нынешним пенсионерам
 - д) учитываются на индивидуальной основе
- Правильный ответ: а, г, д.

29. Средства, перечисляемые в счет накопительной части государственной пенсии (можно выбрать несколько вариантов):

- а) накапливаются в форме обязательств государства перед вами
 - б) вкладываются в ценные бумаги и другие финансовые активы для получения инвестиционного дохода
 - в) могут быть переведены в Негосударственный пенсионный фонд
 - г) идут на выплату трудовых пенсий нынешним пенсионерам
 - д) учитываются на индивидуальной основе
- Правильный ответ: б, в, д.

30. Что из данного относится к существенным условиям договора страхования?

- а) характер события, на случай которого заключен договор страхования
 - б) порядок обеспечения конфиденциальности
 - в) порядок разрешения споров
 - г) определение объекта страхования
 - д) размер страховой суммы
- Правильный ответ: а, г, д.

31. Что относится к функциям страхования на макроэкономическом уровне?

- а) обеспечение социальной справедливости
 - б) защита интересов пострадавших лиц при страховании гражданской ответственности
 - в) обеспечение непрерывности общественного воспроизводства
 - г) освобождение госбюджета от дополнительных расходов
- Правильный ответ: б, в, г.

32. Страховые фонды могут использоваться в экономике до наступления страхового случая:

- а) как инвестиционные ресурсы и;
 - б) как кредитные ресурсы;
 - в) для выдачи ссуд;
 - г) нет верного ответа.
- Правильный ответ: а, б.

33. В чем заключается назначение страховых фондов?

- а) в покрытии расходов, возникших по непредвиденным обстоятельствам;
 - б) в финансировании мероприятий, которые не были запланированы, но необходимы для государства;
 - в) в получении дополнительных доходов;
 - г) финансирование инвестиций в экономику.
- Правильный ответ: а, г.

34. Основной задачей страхования является:

- а) защита имущественных интересов юридических лиц

- б) защита имущественных интересов физических лиц
- в) создание резервного фонда на случай непредвиденных ситуаций
- г) защита интересов пенсионеров
- д) защита интересов безработных
- е) защита интересов граждан с низкими доходами

Правильный ответ: а, б, в.

35. Какие потери можно считать финансовыми?

- а) потери ценных бумаг
- б) потери сырья
- в) невыполнение сроков сдачи объекта
- г) выплата штрафа
- д) уплата дополнительных налогов
- е) уменьшение выручки вследствие снижения цен на реализуемую продукцию.

Правильный ответ: а, г, д, е.

36. Особая социально-экономическая среда, определенная сфера денежных отношений, где объектом купли-продажи выступает страховая защита, и где формируются спрос и предложение на нее - это:

Правильный ответ: страховой рынок.

37. Для каких участников страховых отношений предусмотрено лицензирование их деятельности:

- а) для обществ взаимного страхования;
- б) для страховых актуариев;
- в) для страховых брокеров;
- г) для страховщиков.

Правильный ответ: в, г.

38. Соответствие между функцией страхования и её проявлением:

R	L
В рискованной функции	Формирование страхового фонда за счет страховых премий для финансирования ущерба по страхуемым рискам
В сберегательной функции	Формируется фонд предупредительных мероприятий для финансирования мер превентивного характера по отношению к страхуемым рискам
В предупредительной функции	По договорам страхования жизни происходит накопление/приумножение уплачиваемых платежей до уровня страховой суммы

Правильный ответ: R1-L1; R2-L3; R3-L2.

39. Приведите правильную последовательность действий страхователя. При наступлении страхового случая страхователь обязан:

- а) заявить об этом страховщику в установленные договором сроки;
- б) провести необходимые меры по уменьшению ущерба застрахованному имуществу;
- в) сохранить до прибытия страховщика остатков поврежденного имущества;
- г) сообщить об этом только компетентным органам (пожарным, милиции и т.д.)

Правильный ответ: б - г - а - в.

40. Договор страхования можно оформить

- а) путем выдачи страховщиком страхового полиса в ответ на заявление страхователя
- б) через его подписание страховщиком и страхователем
- в) без подачи письменного заявления на страховую выплату
- г) в устной форме

Правильный ответ: а, б.

Тип заданий: ситуационные задачи, миникейсы, расчетные задачи.

1. Хозяйствующий субъект застраховал свое имущество сроком на 1 год с ответственностью за кражу со взломом на сумму 2 млн руб. Ставка страхового тарифа – 0,3 % страховой суммы. По договору страхования предусмотрена условная франшиза «свободно от 4 %». Скидка к тарифу – 2 %. Фактический ущерб страхователя составил 1,3 млн руб.

Рассчитайте размер страхового взноса и страхового возмещения.

Правильный ответ:

Страховое возмещение = 1,3 млн рублей.

Страховой платеж с учетом скидки к тарифу = 5 880 рублей.

2. Стоимость застрахованного имущества составляет 12000 д.е., страховая сумма 10 000 д.е., ущерб страхователя — 7500 д.е.

Определите страховое возмещение по системе первого риска и системе пропорциональной ответственности.

Правильный ответ:

страховое возмещение по системе первого риска составит 7500 д.е;

страховое возмещение по системе пропорциональной ответственности 6250 д.е.

3. Хозяйствующий субъект застраховал свое имущество сроком на 1 год с ответственностью за кражу со взломом на сумму 5 млн руб. Ставка страхового тарифа – 0,3 % страховой суммы. По договору страхования предусмотрена условная франшиза «свободно от 4 %». Скидка к тарифу – 2 %. Фактический ущерб страхователя составил 1,3 млн руб. Рассчитайте размер страхового взноса и страхового возмещения.

Правильный ответ:

Страховое возмещение = 1,3 млн рублей.

Страховой платеж с учетом скидки к тарифу = 14700 рублей.

4. Стоимость застрахованного имущества составляет 12000 д.е., страховая сумма 10 000 д.е., ущерб страхователя — 9500 д.е.

Определите страховое возмещение по системе первого риска и системе пропорциональной ответственности.

Правильный ответ:

страховое возмещение по системе первого риска составит 9500 д.е;

страховое возмещение по системе пропорциональной ответственности 7917 д.е.

5. Заключен договор страхования автомобиля на случай аварии на сумму 80 тыс. руб. и на случай угона на сумму 60 тыс. руб. Стоимость автомобиля в новом состоянии – 160 тыс. руб. Автомобиль выпущен 8 лет назад. Норма амортизационных отчислений составляет 5% в год. В период действия договора

автомобиль был поврежден в результате аварии и ему нанесен ущерб в сумме 20 тыс. руб. Определите сумму страхового возмещения.

Правильный ответ: 16667 руб

6. Действительная сумма автомобиля 400 тыс. руб. Автомобиль застрахован на сумму 320 тыс. руб. с применением безусловной франшизы, равной 1,5% от страховой суммы на каждый страховой случай. В результате первой аварии автомобилю нанесен ущерб 120 тыс. руб.; при второй аварии ущерб составил 80 тыс. руб. Определите общую сумму выплаты.

Правильный ответ: страховая выплата по первому случаю 94560 руб., по второму – 63040 руб. и общая сумма 157600 руб

7. Заключен договор страхования урожая пшеницы, площадь посева которой 3 тыс. га. Средний пятилетний урожай пшеницы с 1 га в данном сельскохозяйственном предприятии составляет 32 ц. Договор страхования предусматривает страховое покрытие в размере 70% . В текущем (страховом) году в результате страховых событий, обусловленных договором страхования, урожая пшеницы с 1 га составил 25 ц. Стоимость 1 ц. пшеницы при заключении договора страхования составляла 350 руб. Определите сумму страхового возмещения з недобор урожая данной культуры.

Правильный ответ: 5 145 000 рублей.

8. Стоимость застрахованного объекта составляет 12700 руб., страховая сумма – 10000 руб., ущерб страхователя в результате повреждения объекта – 3500 руб. Вычислите сумму страхового возмещения по системе пропорциональной ответственности.

Правильный ответ: 2755руб.

9. Стоимость застрахованного объекта составляет 700 тыс. руб., страховая сумма – 500 тыс. руб., ущерб страхователя в результате повреждения объекта – 200 тыс. руб. Вычислите сумму страхового возмещения по системе первого риска:

Правильный ответ: 200тыс. руб.

10. По договору страхования имущества акционерного общества предусмотрена условная франшиза в размере 5 тыс. руб. Фактически ущерб составил 44900 тыс. руб. Определите страховое возмещение.

Правильный ответ: 44900тыс. руб.

11. По договору страхования имущества акционерного общества предусмотрена безусловная франшиза в размере 5 тыс. рублей. Фактически ущерб составил 265000 руб. Определите страховое возмещение.

Правильный ответ: 260000руб.

12. Стоимость застрахованного объекта составляет 550 тыс. руб., страховая сумма – 400 тыс. руб., ущерб страхователя в результате повреждения объекта – 200 тыс. руб. Вычислите сумму страхового возмещения по системе пропорциональной ответственности.

Правильный ответ: 145,4 тыс. руб.

13. Страховая сумма по договору страхования составляет 25 000 руб. Страховой тариф по данному виду страхования – 2%. Определить величину страховой премии.

Правильный ответ: 500 руб.

14. Страховая сумма по договору страхования составляет 350 000 руб. Страховой тариф по данному виду страхования – 2%. Определить величину страховой премии.
Правильный ответ: 7 000 руб.

15. Страховая сумма по договору страхования составляет 380 000 руб. Страховой тариф по данному виду страхования – 2%. Определить величину страховой премии.
Правильный ответ: 7 600 руб.

16. Страховая сумма по договору страхования составляет 420 000 руб. Страховой тариф по данному виду страхования – 2%. Определить величину страховой премии.
Правильный ответ: 8 400 руб.

17. Имеются следующие данные о деятельности страховщика в 2006 году:
а) заключено 23 договора страхования на общую страховую сумму 23 000 000 руб. Страховой тариф по данному виду страхования – 2,4%;
б) на депозитном счете были размещены средства на сумму 530 000 руб. Проценты начисляются ежемесячно по сложной ставке в размере 18% годовых;
в) 9 месяцев сдавалось свободное имущество в аренду. Арендная плата составляла 2 300 руб. за месяц.
Найти валовой доход страховщика за отчетный период.
Правильный ответ: 616689,7 руб.

18. Страховая оценка объекта страхования составляет 50 000 руб. Страховая сумма по договору страхования – 35 000 руб, безусловная франшиза – 2,5% от страховой суммы. В результате страхового случая объекту был нанесен ущерб в размере 15 000 руб. Определить сумму страхового возмещения, если объект был застрахован по системе пропорциональной ответственности.
Правильный ответ: 9 625 руб.

19. Стоимость застрахованного объекта составляет 1000 тыс. руб., страховая сумма – 700 тыс. руб., ущерб страхователя в результате повреждения объекта – 400 тыс. руб. Вычислите сумму страхового возмещения по системе первого риска:
Правильный ответ: 400тыс. руб.

20. Стоимость застрахованного объекта составляет 1000 тыс. руб., страховая сумма – 700 тыс. руб., ущерб страхователя в результате повреждения объекта – 300 тыс. руб. Вычислите сумму страхового возмещения по системе первого риска:
Правильный ответ: 300тыс. руб.

МАРКЕТИНГ

(семестр: 3, промежуточная аттестация: экзамен)

Задания с одним правильным ответом.

Тест № 1 (*)

Определения маркетинга:

- А) концепция управления, ориентированная на рынок, на потребителя
- Б) государственное управление производством и торговлей
- В) комплекс функций по организации рекламных кампаний
- Г) комплекс действий по исследованию рынка

Правильный ответ: В

Тест № 2 (*)

Под маркетингом традиционно понимается:

- А) методология предпринимательской деятельности
- Б) раздел экономической теории
- В) система управления предприятием
- Г) система рыночных исследований

Правильный ответ: А

Тест № 3 (*)

К ведущим разработчикам маркетинга не относится:

- А) Питер Друккер
- Б) Майкл Мескон
- В) Филипп Котлер
- Г) Теодор Левит

Правильный ответ: Б

Тест № 4 (*)

Потребность – это:

- а) количество денег, которое потребитель может использовать для удовлетворения своих нужд;
- б) товар, который способен удовлетворить нужду потребителя;
- в) мера превышения платежеспособного спроса над товарным предложением
- г) нужда, принявшая специфическую форму в зависимости от культурного уровня, окружения и особенностей индивидуума

Правильный ответ: Г

Тест № 5 (*)

- а) Иерархия потребностей требует, чтобы руководитель:
- б) понимал, что необходимо периодически повышать заработную плату, удовлетворяя потребности человека в социальном статусе
- в) попытался определить, что симулирует работника
- г) сосредоточился на интересах человека
- д) позаботился о гарантиях безопасности

Правильный ответ: Г

Тест № 6 (*)

Под окружающей средой маркетинга следует понимать...

- А) совокупность факторов, влияющих на маркетинговую деятельность фирмы
- Б) группировку предприятий сферы производства по их размеру
- В) жизненный цикл товара
- Г) торгово-сбытовую сеть фирмы

Правильный ответ: А

Тест № 7 (*)

Маркетинговая среда складывается из:

- а) групп потребителей
- б) конкурентов
- в) микро и макросреды
- г) экономических факторов

Правильный ответ: В

Тест № 8 (*)

Показателями анализа социальной среды являются:

- а) численность населения
- б) уровень инфляции в стране
- в) законы и нормативные акты
- г) экология

Правильный ответ: А

Тест № 9 (*)

Для фабрики кондитерских изделий ключевыми при проведении анализа внешней среды будут выступать факторы:

- а) экономические, политические, технологические
- б) экологические, международные, экономические
- в) социально-демографические, экономические, международные
- г) экологические, международные, природные

Правильный ответ: В

Тест № 10 (*)

Какие из перечисленных ниже факторов экономической среды являются основополагающими для мясоперерабатывающего завода:

- а) уровень внутреннего потребления продукции, размеры доходов и расходов населения, уровень налогообложения
- б) распределение национального дохода на потребление и накопление, уровень инфляции, объем ВВП
- в) объем ВВП, размеры доходов и расходов населения, уровень безработицы

Правильный ответ: А

Тест № 11 (*)

Для изучения культурной среды необходимо изучать:

- а) климат;
- б) уровень платежеспособности спроса;
- в) миграция;
- г) ценностные нормы и предпочтения покупателей

Правильный ответ: Г

Тест № 12 (*)

Стратегическими называются приоритеты:

- а) связанные со стратегией и являющиеся существенно важными для достижения общих генеральных целей организации на каком-либо этапе
- б) связанные с совокупностью признаков, характеризующих текущее состояние организации в определенный период
- в) связанные с комплексом принципиальных решений, направленных на достижение целей организации

Правильный ответ: А

Тест № 13 (*)

Концепция совершенствования производства утверждает, что:

- а) потребители будут благосклонны к товарам, имеющим широкую известность;
- б) потребители будут благосклонны к товарам, которые широко распространены и доступны по цене;

- в) потребители будут благосклонны к товарам, имеющим наивысшее качество;
- г) потребители будут благосклонны к экологически чистым продуктам

Правильный ответ: Б

Тест № 14 (*)

Предприятие принимает решение активно действовать на двух сегментах рынка и разрабатывает различные продукты и маркетинговые программы для каждого сегмента рынка. Это решение может быть охарактеризовано как...

- А) недифференцированный маркетинг
- Б) концентрированный маркетинг
- В) агрегированный маркетинг
- Г) дифференцированный маркетинг

Правильный ответ: Г

Тест № 15 (*)

Когда принимается решение о создании новых товаров, удовлетворяющих потребности на новом качественном уровне, то используют ...

- а) поддерживающий
- б) стимулирующий
- в) противодействующий
- г) развивающий

Правильный ответ: Б

Тест № 16 (*)

Успешное управление маркетингом предполагает использование принципов

- а) ориентация на спрос и потребителей
- б) ориентация на показатели продаж
- в) ориентация на эффективную рекламную деятельность и продвижение
- г) ориентация на увеличение ассортимента товара

Правильный ответ: А

Тест № 17 (*)

Исследование поведения людей в магазине предполагает следующую форму наблюдения...

- а) кабинетную
- б) лабораторный эксперимент
- в) лабораторную
- г) полевую

Правильный ответ: А

Тест № 18 (*)

Отличие панельного исследования от простого заключается в том, что оно проводится ...

- а) по одной и той же теме, на той же выборке через четко определенные периоды времени
- б) по одной и той же теме на разных выборках
- в) на одной и той же выборке по разным темам
- г) на разных выборках по разным темам

Правильный ответ: Б

Тест № 19 (*)

В маркетинге к источникам вторичных данных относятся ...

- а) внутренние данные, которые собираются другой организацией в процессе ее обычной деятельности
- б) внутренние данные, которые собираются Вашей организацией в процессе ее обычной деятельности
- в) внешние данные, т.е. данные, собранные какой-то организацией либо для ее собственной надобности, либо для продажи
- г) внешние данные, т.е. данные, собранные Вашей организацией либо для ее собственной надобности, либо для продажи

Правильный ответ: Б

Тест № 20 (*)

Панельные исследования – это

- а) сплошные исследования
- б) повторяющиеся исследования по одной и той же теме, одного и того же объекта
- в) качественные исследования
- г) независимые исследования

Правильный ответ: Б

Тест № 21 (*)

Поисковые цели исследования предусматривают:

- а) проверку гипотезы о причинно-следственной связи
- б) описание проблемной ситуации и объекта исследования
- в) сбор предварительных данных для корректировки гипотез, инструментария исследования
- г) разработку методологии исследования.

Правильный ответ: В

Тест № 22 (*)

Система маркетинговой информации предприятия включает:

- а) сведения внутренней отчетности;
- б) внешнюю текущую маркетинговую информацию.
- в) результаты маркетинговых исследований;
- г) все указанное выше

Правильный ответ: Г

Тест № 23 (*)

Подсистема внешней текущей информации содержит

- а) данные о заказчиках, текущем сбыте,
- б) величине издержек, объемов материальных запасов
- в) оперативную информацию о ключевых событиях во внешней маркетинговой среде
- г) данные об исследованиях рынка, сбыта, социальных разработках, бенчмаркинг

Правильный ответ: В

Тест № 24 (*)

К функциям подсистемы внутренней отчетности следует отнести:

- а) выборку необходимой информации
- б) анализ и представление информации в виде отчета
- в) маркетинговую разведку

- г) выработку оптимальных маркетинговых решений

Правильный ответ: Г

Тест № 25 (*)

К функциям подсистемы внешней текущей маркетинговой информации следует отнести:

- а) выборку необходимой информации
- б) анализ и представление информации в виде отчета
- в) маркетинговую разведку
- г) выработку оптимальных маркетинговых решений

Правильный ответ: В

Тест № 26 (*)

К функциям подсистемы маркетинговых исследований следует отнести:

- а) выборку необходимой информации
- б) анализ и представление информации в виде отчета
- в) маркетинговую разведку
- г) выработку оптимальных маркетинговых решений

Правильный ответ: А

Тест № 27 (*)

К функциям подсистемы анализа маркетинговой информации следует отнести:

- а) выборку необходимой информации
- б) анализ и представление информации в виде отчета
- в) маркетинговую разведку
- г) выработку оптимальных маркетинговых решений

Правильный ответ: Г

Тест № 28 (*)

Под сегментом рынка в маркетинге понимают...

- а) совокупность реальных потребителей товара фирмы, имеющих общие существенные признаки
- б) группу товаров, имеющих однотипные характеристики, созданных на основе одинаковых технологий и предлагаемых конкурирующими фирмами на рынке
- в) группу реальных и потенциальных потребителей, обладающих общими существенными характеристиками покупательского спроса, одинаково реагирующих на маркетинговые усилия компании
- г) совокупность организаций, являющихся поставщиками товаров одной товарной номенклатуры или одной ассортиментной группы

Правильный ответ: В

Тест № 29 (*)

К демографическим признакам при сегментировании рынка следует отнести ...

- а) стиль жизни
- б) численность населения
- в) численность семьи
- г) климат

Правильный ответ: Б

Тест № 30 (*)

- а) Какой из перечисленных принципов не является принципом сегментирования покупателей на потребительском рынке:
- б) географический
- в) технологический
- г) психографический
- д) социально-демографический

Правильный ответ: Б

Тест № 31 (*)

- а) Какой из перечисленных принципов не является принципом сегментирования на рынке товаров производственного назначения:
- б) географический
- в) технологический
- г) отраслевой
- д) психографический

Правильный ответ: Б

Тест № 32 (*)

Производитель жевательной резинки выделяет на рынке три группы потребителей. Для первой группы – приверженцев чистых и здоровых зубов – предлагается жевательная резинка без сахара с добавлением комплекса биологически активных веществ. Для второй группы – желающих иметь свежее дыхание – выпускается жевательная резинка с добавлением ментола. Для третьей группы – предпочитающий приятный вкус выпускается жевательная резинка с фруктовыми добавками. Назовите способ сегментирования:

- а) сегментирование по образу жизни
- б) сегментирование по покупательским мотивам
- в) психографическое сегментирование
- г) макросегментирование

Правильный ответ: Б

Тест № 33 (*)

Общий потенциал рынка – это:

- а) объем реализованной в стране или регионе однотипной продукции в течение одного года
- б) максимальный объем продаж, которого могут достичь все предприятия отрасли
- в) факторы, влияющие на общий спрос
- г) часть общего рыночного спроса

Правильный ответ: А

Тест № 34 (*)

Емкость рынка – это:

- а) рыночная доля предприятия
- б) спрос на товар предприятия
- в) общий потенциал рынка
- г) объем реализованной в стране или регионе одинаковой продукции в течение одного года в денежном выражении или в физических единицах.

Правильный ответ: Г

Тест № 35 (*)

Долю рынка можно определить, как:

- а) число покупателей конкретного товара на конкретном рынке
- б) среднее число покупателей за год
- в) отношение объема продаж конкретного предприятия к общей емкости рынка
- г) объем продаж отрасли

Правильный ответ: В

Тест № 36 (*)

Что не следует учитывать при расчете общего потенциала рынка:

- а) рыночная доля конкретного предприятия
- б) число покупателей конкретного товара на конкретном рынке
- в) среднее число покупателей за год
- г) средняя цена единицы покупки

Правильный ответ: Б

Тест № 37 (*)

Какие показатели не следует учитывать при расчете емкости рынка:

- а) производства данного товара
- б) ввоза
- в) вывоза
- г) продажи

Правильный ответ: Г

Тест № 38 (*)

В маркетинге понятие «уровни товара», согласно трактовке Ф. Котлера отражает...

- а) качество товара и срок его службы
- б) наличие нескольких упаковок для товара
- в) конкурентоспособность товара
- г) замысел, реальное исполнение товара и его подкрепление

Правильный ответ: Г

Тест № 39 (*)

Товар по замыслу отражает:

- а) фактический товар со своими характеристиками: уровнем качества, набором свойств, маркой, дизайном, упаковкой
- б) товар с набором дополнительных услуг
- в) товар, который отражает сущность конкретного товара, и то ради чего покупатель его приобретает
- г) продукция предприятия, готовая к реализации

Правильный ответ: А

Тест № 40 (*)

По степени присущей товарам долговечности или материальной осязаемости выделяются товары:

потребительские
товары производственного назначения
услуги
товары широкого потребления

Правильный ответ: В

Тест № 41 (*)

По способу потребления товары подразделяются на:

товары длительного пользования
товары кратковременного пользования
услуги
потребительские товары
Правильный ответ: А

Тест № 42 (*)

Товары повседневного спроса, товары предварительного выбора, товары особого спроса относятся к группе товаров:
потребительских товаров
товаров производственного назначения
к вспомогательным материалам и услугам
к товарам длительного пользования
Правильный ответ: Б

Тест № 43 (*)

Товары производственного назначения включают
товары предварительного выбора
товары особого спроса
товары длительного пользования
материалы и детали
Правильный ответ: Г

Тест № 44 (*)

Конкуренция – это:
лицо, группа лиц, организации, соперничающие в достижении идентичных целей
положение фирмы на рынке, позволяющее ей преодолеть силы конкуренции
экономический процесс взаимодействия и борьбы субъектов рыночной системы
это качественно- стоимостные показатели товаров
Правильный ответ: А

Тест № 45 (*)

В зависимости от взаимозаменяемости продуктов выделяют:
формальную конкуренцию
монополистическую конкуренцию
чистую конкуренцию
олигополию
Правильный ответ: А

Тест № 46 (*)

С рыночной точки зрения выделяют конкуренцию:
товарно-видовую
товарно-родовую
торговых марок
чистую монополию
Правильный ответ: Г

Тест № 47 (*)

Монополистическая конкуренция – это
рынок, состоящий из множества покупателей и продавцов какого – либо схожего товара
рынок, на котором многие фирмы продают дифференцированный продукт

рынок, на котором небольшое количество продавцов, чувствительных к политике ценообразования

рынок, состоящий и множества продавцов схожего товара, не оказывающих влияние на уровень текущих цен

Правильный ответ: В

Тест № 48 (*)

Цена потребления – это:

затраты, связанные с производством

стоимость товара

денежное выражение

стоимость приобретения и потребления

Правильный ответ: А

Тест № 49 (*)

Оценка конкурентоспособности осуществляется:

по схеме позиционирования

по престижности

стоимости

цене потребления

Правильный ответ: Г

Тест № 50 (*)

Индексный метод оценки конкурентоспособности товара предполагает:

определение первых мест, занимаемых тем или иным товаром по показателям цены и качества

построение системы координат, где по одной оси откладывают значения цены, а по другой значения качества

расчет индекса конкурентоспособности по критериям качества и цены

расчет издержек

Правильный ответ: В

Тест № 51 (*)

Товарный знак – это

марочный знак

бренд

запатентованная марка

марочное название

Правильный ответ: В

Тест № 52 (*)

В структуре качества товара главными являются:

потребительские свойства

ценовые свойства

себестоимость

конкурентоспособность

Правильный ответ: А

Тест № 53 (*)

Услуги характеризуются

осязаемостью

постоянством качества

сохраняемостью
неотделимостью от источника
Правильный ответ: Б

Тест № 54 (*)

В понятие маркировка товаров включаются
упаковка
этикетка
штриховое кодирование
все вышеперечисленное вместе взятое
Правильный ответ: Г

Тест № 55 (*)

Стратегия расширения товарной линии предполагает ...
выпуск дополнительных товарных единиц, обычно с новыми характеристиками, в той же категории товаров и под той же маркой
использование уже имеющих успех марочных названий для выпуска новых или модифицированных товаров в новой категории
предполагает продвижение всех товаров на рынок под единой маркой
создание новых марок, в частности затем, чтобы отграничить определенную группу моделей от традиционного образа марки, и используется в тех случаях, когда фирма начинает производство новой категории товаров
Правильный ответ: А

Тест № 56 (*)

Метод суммарной дисконтированной добавленной стоимости определяется следующим образом:
в соответствии с ним из общей рыночной стоимости товаров владельца бренда следует последовательно вычесть: стоимость материальных и финансовых активов, а также прочих, не относящихся к бренду нематериальных активов
вычисляют разницу в цене между рассматриваемым брендованным товаром и ближайшим аналогом, продающимся под маркой, не являющимся брендом, умножают эту величину на предполагаемый объем сбыта в течение всего жизненного цикла данного бренда и вычитают из полученного произведения издержки по созданию и продвижению анализируемого бренда
он заключается в подсчете всех издержек по созданию и продвижению бренда, а именно расходов на разработку, юридическую регистрацию и защиту, рекламу, продвижение и связи с общественностью
Правильный ответ: В

Тест № 57 (*)

Что такое жизненный цикл товара?
момент первоначального появления товара на рынке
момент ухода товара с рынка
период времени с момента первоначального появления товара на рынке до прекращения его реализации на данном рынке
период времени с момента первоначального появления товара на рынке до момента его ухода с рынка
Правильный ответ: Г

Тест № 58 (*)

Успех товара на этапе внедрения определяется:

концентрированным маркетингом
обратной связью с потребителем, рекламой
потребительскими свойствами товара
низким соотношением расходов на рекламу к объему реализации продукции
Правильный ответ: Б

Тест № 59 (*)

На каком этапе жизненного цикла товара предприятие получает стабильную прибыль:

внедрение
зрелость
рост
спад

Правильный ответ: Б

Тест № 60 (*)

Первая стадия в создании продукта – это:

управленческий анализ
конструирование
поиск идей
разработка замысла и его проверка

Правильный ответ: В

Тест № 61 (*)

Самые высокие расходы на рекламу товара наблюдаются на этапе
выведения товара на рынок

роста
зрелости
упадка

Правильный ответ: А

Тест № 62 (*)

На каком этапе ЖЦТ ассортимент включает небольшое число видов и
разновидностей товаров?

выведения товара на рынок
роста
зрелости
упадка

Правильный ответ: В

Тест № 63 (*)

Позиционирование – это:

разделение потребителей на однородные группы
выбор целевых групп потребителей
результат сегментации рынка потребителей
действия по обеспечению товару конкурентоспособного положения на рынке

Правильный ответ: Г

Тест № 64 (*)

Какая из указанных стратегий мало связана со стратегией позиционирования:

укрепление в сознании потребителей текущей позиции марки
попытка найти новую незанятую позицию для товара и занять ее

вытеснение конкурентов с их позиции
внесение инноваций в товар
Правильный ответ: А

Тест № 65 (*)

Какие из указанных методов разработки дифференциации продукта не используются в практике маркетинга:

- дифференциация по продукту
- дифференциация по персоналу
- дифференциация по товародвижению
- дифференциация по имиджу организации

Правильный ответ: В

Тест № 66 (*)

Какова связь между понятиями «сегментирование» и «позиционирование»:

сегментирование и позиционирование – это практически идентичные понятия
продукт позиционируется на рынке в целом, а сегментирование направлено на
разделение рынка

сначала продукт позиционируется, а потом осуществляется сегментирование рынка
продукт позиционируется в выбранном сегменте

Правильный ответ: Б

Тест № 67 (*)

Дифференциация по товару – это:

предложение товаров с характеристиками, дизайном, упаковкой лучшими, чем у конкурентов

предложение дополнительных услуг, сопутствующих продукту и по своему уровню превосходящих услуги конкурентов

наем и специальная подготовка персонала, который эффективно осуществляет свои функции

создание привлекательного образа товара и его производителя в сознании потребителей

Правильный ответ: А

Тест № 68 (*)

Сервисная дифференциация – это:

предложение товаров с характеристиками, дизайном, упаковкой лучшими, чем у конкурентов

предложение дополнительных услуг, сопутствующих продукту и по своему уровню превосходящих услуги конкурентов

наем и специальная подготовка персонала, который эффективно осуществляет свои функции

создание привлекательного образа товара и его производителя в сознании потребителей

Правильный ответ: Б

Тест № 69 (*)

Дифференциация по имиджу – это:

предложение товаров с характеристиками, дизайном, упаковкой лучшими, чем у конкурентов

предложение дополнительных услуг, сопутствующих продукту и по своему уровню превосходящих услуги конкурентов

наем и специальная подготовка персонала, который эффективно осуществляет свои функции

создание привлекательного образа товара и его производителя в сознании потребителей

Правильный ответ: А

Тест № 70 (*)

Дифференциация по персоналу – это:

предложение товаров с характеристиками, дизайном, упаковкой лучшими, чем у конкурентов

предложение дополнительных услуг, сопутствующих продукту и по своему уровню превосходящих услуги конкурентов

наем и специальная подготовка персонала, который эффективно осуществляет свои функции

создание привлекательного образа товара и его производителя в сознании потребителей

Правильный ответ: В

Тест № 71 (*)

Понятие товарного ассортимента включает:

характеристики продуктов

всю продукцию предприятия

товарные единицы

ассортиментные позиции

Правильный ответ: Б

Тест № 72 (*)

Ширина товарного ассортимента характеризует:

количество видов и разновидностей внутри ассортиментных групп

сходство отдельных товарных подгрупп и видов

общую численность ассортиментных групп

количественное соотношение между ассортиментными группами

Правильный ответ: Г

Тест № 73 (*)

Относительная доля рынка определяется:

путем деления доли рынка анализируемого предприятия на долю рынка крупнейшего конкурента по основному продукту

путем определения границы, разделяющей высокие и низкие объемы продаж

путем нахождения емкости рынка

путем определения спроса на товар предприятия

Правильный ответ: А

Тест № 74 (*)

«Вопросительные знаки» - это товары:

лидеры на рынке с высокими темпами роста продаж и растущей долей рынка

хорошо известные товары со снижающимися темпами продаж

устаревающие товары с невысокой долей рынка и низкими темпами роста продаж

новые товары с высокими темпами роста и низкой относительной долей рынка

Правильный ответ: А

Тест № 75 (*)

Крупных инвестиций в рекламу требуют для себя товары:

«звезды»

«дойные коровы»

«вопросительные знаки»

«собаки»

Правильный ответ: А

Тест № 76 (*)

Самая низкая цена характеризует товары:

«звезды»

«дойные коровы»

«вопросительные знаки»

«собаки»

Правильный ответ: Г

Тест № 77 (*)

Для каких товаров используется стратегия удаления?

«звезды»

«дойные коровы»

«вопросительные знаки»

«собаки»

Правильный ответ: Б

Тест № 78 (*)

Какие товары требуют разработки стратегии модификации и дифференциации?

«звезды»

«дойные коровы»

«вопросительные знаки»

«собаки»

Правильный ответ: А

Тест № 79 (*)

Какие цены обычно сопровождаются обозначениями: СИФ, ФОБ, ФРАНКО и т. д.?

базисные цены

фактурные цены

мировые цены

биржевые цены

Правильный ответ: Г

Тест № 80 (*)

Как называется подход к установлению цены, когда фирма берет на себя расходы по доставке товара на станцию отправления и погрузке его в вагон?

установление единой цены с включением в нее расходов по доставке

установление цены в месте происхождения товара

установление зональных цен

установление цен применительно к базисному пункту

Правильный ответ: А

Тест № 81 (*)

Рыночные цены, уровень которых сознательно занижен одним или несколькими производителями (посредниками) в сравнении со сложившимся рыночным уровнем цен – это

свободные цены
демпинговые цены
монопольные цены
регулируемые цены
Правильный ответ: Б

Тест № 82 (*)

Дискриминационные цены – это цены:
которые устанавливаются на самом высоком уровне для продажи данного товара при которой производитель или продавец получает максимальную прибыль за вычетом косвенных налогов и с включением государственных субсидий, используемые при составлении структуры национального дохода страны которые характеризуют изменение стоимости продукции непосредственно на производстве, состоят из себестоимости и прибыли предприятия без учета косвенных расходов и налоговых платежей
Правильный ответ: А

Тест № 83 (*)

Метод, основанный на использовании показателей себестоимости продукции и доли прибыли в цене называется
расчет цены на основе анализа безубыточности
установление цены на основе цен конкурентов
затратный метод
установление цены на основе оценки ощущаемой ценности товара
Правильный ответ: В

Тест № 84 (*)

Какой из методов ценообразования учитывает издержки предприятия по выпуску продукции и позволяет планировать уровень рентабельности?
расчет цены на основе анализа безубыточности
установление цены не выше цен конкурентов
затратный метод
установление цены на основе оценки ощущаемой ценности товара
Правильный ответ: А

Тест № 85 (*)

Преимуществом затратного подхода формирования цены товара является ...
простота счета
учет потребительских свойств товара
справедливость
учет рыночной конъюнктуры
Правильный ответ: А

Тест № 86 (*)

К нормативно-параметрическим методам расчета цен относятся такие методы, как:
метод удельных показателей
аукционный метод
метод регрессионного анализа
метод прямых затрат
Правильный ответ: А

Тест № 87 (*)

Метод удельных показателей:

позволяет моделировать новые цены в зависимости от изменения технико-экономических параметров продукции

подразумевает расчет цены единицы основного параметра базового изделия, цена на которое уже сложилась

заключается в суммировании цен отдельных конструктивных частей изделий, входящих в параметрический ряд с добавлением стоимости оригинальных узлов, затрат на сборку и нормативной прибыли

состоит в том, что на основе экспортных оценок параметров изделий, особенно важных для потребителей, каждому параметру присваивается определенное количество баллов, суммирование которых дает оценку технико-экономического уровня изделия

Правильный ответ: Б

Тест № 88 (*)

Агрегатный метод:

позволяет моделировать новые цены в зависимости от изменения технико-экономических параметров продукции

подразумевает расчет цены единицы основного параметра базового изделия, цена на которое уже сложилась

заключается в суммировании цен отдельных конструктивных частей изделий, входящих в параметрический ряд с добавлением стоимости оригинальных узлов, затрат на сборку и нормативной прибыли

состоит в том, что на основе экспортных оценок параметров изделий, особенно важных для потребителей, каждому параметру присваивается определенное количество баллов, суммирование которых дает оценку технико-экономического уровня изделия

Правильный ответ: В

Тест № 89 (*)

Какую стратегию цен используют предприятия, желающие проникнуть на новый рынок или увеличить свою долю рынка?

стратегию высоких цен

стратегию престижных цен

стратегию низких цен

стратегию средних цен

Правильный ответ: В

Тест № 90 (*)

Какой ценовой стратегии придерживаются фирмы, заинтересованные в стабильности и сохранении благоприятного климата для своей деятельности?

стратегию высоких цен

стратегию престижных цен

стратегию низких цен

стратегию средних цен

Правильный ответ: Г

Тест № 91 (*)

При каком стратегическом подходе к определению цен фирма не учитывает различий в издержках производства, а учитывает различия в потребителях, месте, времени и т. д.?

стратегии низких цен

стратегия престижных цен
стратегия дискриминационных цен
стратегия средних цен
Правильный ответ: В

Тест № 92 (*)

Стратегия высоких цен («снятия сливок») предусматривает ...
первоначальную продажу товаров, не имеющих патентной защиты, по ценам, с целью стимулировать спрос, одержать победу в конкурентной борьбе, вытеснить конкурирующие товары с рынка и завоевать массовый рынок
продажу нового товара первоначально по ценам, значительно превышающим цены производства, а затем постепенное их снижение
сезонные скидки, скидки за количество, скидки постоянным партнерам
изменение уровня продажных цен в зависимости от возможности покупателя торговаться и его покупательской способности
Правильный ответ: Б

Тест № 93 (*)

Стратегия низких цен («прорыва на рынок») предусматривает ...
первоначальную продажу товаров, не имеющих патентной защиты, по ценам, с целью стимулировать спрос, одержать победу в конкурентной борьбе, вытеснить конкурирующие товары с рынка и завоевать массовый рынок
продажу нового товара первоначально по ценам, значительно превышающим цены производства, а затем постепенное их снижение
сезонные скидки, скидки за количество, скидки постоянным партнерам
изменение уровня продажных цен в зависимости от возможности покупателя торговаться и его покупательской способности
Правильный ответ: А

Тест № 94 (*)

Стратегия дифференцированных цен предусматривает ...
первоначальную продажу товаров, не имеющих патентной защиты, по ценам, с целью стимулировать спрос, одержать победу в конкурентной борьбе, вытеснить конкурирующие товары с рынка и завоевать массовый рынок
продажу нового товара первоначально по ценам, значительно превышающим цены производства, а затем постепенное их снижение
сезонные скидки, скидки за количество, скидки постоянным партнерам
изменение уровня продажных цен в зависимости от возможности покупателя торговаться и его покупательской способности
Правильный ответ: В

Тест № 95 (*)

Ценовая тактика – это
совокупность долговременных согласованных положений, определяющих формирование рыночной цены на товар в интересах обеспечения сбыта
намерения организации и принципы в области ценообразования, которых она собирается придерживаться при установлении цен на товары и услуги
основной для разработки ценовой стратегии
система конкретных практических мер по управлению ценами на товары и услуги фирмы в краткосрочном периоде
Правильный ответ: Г

Тест № 96 (*)

Какие скидки делаются для тех покупателей, в которых фирма особо заинтересована?

бонусные скидки

скидки за ликвидность

скидки за оперативность платежа

специальные скидки

Правильный ответ: Г

Тест № 97 (*)

Основная функция магазина сниженных цен ...

торговля стандартными товарами по более низким ценам

временное использование цен со скидкой

пробный маркетинг товара

торговля товарами по сниженным ценам за счет снижения нормы прибыли и увеличения объема сбыта

Правильный ответ: Г

Тест № 98 (*)

Бонусная скидка:

устанавливается за разовый объем закупки и призвана стимулировать приобретение товара большими партиями

предоставляется постоянным покупателям по специальной договоренности и на индивидуальной основе

предполагает снижение цены в случае превышения суммарной величины закупок на протяжении определенного периода

предоставляется покупателю при условии покупки им заранее определенного и увеличивающегося в дальнейшем количества товара

Правильный ответ: Б

Тест № 99 (*)

Кумулятивная скидка:

устанавливается за разовый объем закупки и призвана стимулировать приобретение товара большими партиями

предоставляется постоянным покупателям по специальной договоренности и на индивидуальной основе

предполагает снижение цены в случае превышения суммарной величины закупок на протяжении определенного периода

предоставляется покупателю при условии покупки им заранее определенного и увеличивающегося в дальнейшем количества товара

Правильный ответ: В

Тест № 100 (*)

Скидки для престижных покупателей:

предназначены для поощрения покупателей, которые регулярно осуществляют закупки у данного продавца на протяжении длительного периода времени

позволяют продавцам привлечь в качестве покупателей VIP-клиентов и использовать факт покупки ими определенного товара для его дополнительной рекламы

предполагают искусственное повышение цены предложения на величину этой скидки

предоставляются на услуги и товары членам различных национальных и международных дисконтных клубов

Правильный ответ: Б

Тест № 101 (*)

Самым высоким информационным порогом обладает коммуникационный канал...
печать

радио

телевидение

Интернет

Правильный ответ: Г

Тест № 102 (*)

К средствам маркетинговых коммуникаций относят
сбыт

планирование

пропаганда

ценообразование

Правильный ответ: В

Тест № 103 (*)

Устное представление товара в ходе беседы с потенциальными покупателями с
целью продажи является

стимулированием сбыта

рекламой

пропагандой

личной продажей

Правильный ответ: Г

Тест № 104 (*)

Маркетинговые коммуникации выполняют
исследовательскую

производственную

сбытовую

функцию управления спросом

Правильный ответ: В

Тест № 105 (*)

Предприятия, выпускающие продукцию потребительского назначения, как
правило, прежде всего, тратят средства

на личную продажу

рекламу

пропаганду

стимулирование сбыта

Правильный ответ: Б

Тест № 106 (*)

Предприятия, специализирующиеся на выпуске товаров производственного
назначения, как правило, прежде всего, тратят средства на

на личную продажу

рекламу

пропаганду

стимулирование сбыта

Правильный ответ: Г

Тест № 107 (*)

Какой из перечисленных ниже инструментов стимулирования сбыта является наиболее подходящим для того, чтобы обеспечить повторные покупки потребительского товара, который приобретают регулярно?

специальные купоны на упаковке

бесплатные образцы

распространение бесплатных (подарочных) купонов в каждую дверь

демонстрация (образцов товаров)

Правильный ответ: А

Тест № 108 (*)

Четыре фазы рекламного воздействия согласно классической модели – это:

внимание, интерес, решение, покупка

интерес, внимание, желание, испытание

внимание, интерес, желание, решение

внимание, интерес, желание, действие

Правильный ответ: Г

Тест № 109 (*)

Рекламный слоган – это:

краткий рекламный текст

рекламный девиз

любой броский элемент рекламы, привлекающий к ней внимание

адресная информация рекламного характера

Правильный ответ: В

Тест № 110 (*)

Экономическую эффективность рекламы определяют:

яркость и красочность рекламы;

искусство производить психологическое воздействие на покупателей

увеличение реализации товаров

возросшая известность предприятия

Правильный ответ: В

Тест № 111 (*)

На этапе упадка товара и насыщения рынка наиболее эффективными методами коммуникации являются

стимулирования сбыта

личной продажи

рекламы

поощрения

Правильный ответ: В

Тест № 112 (*)

Листовки, проспекты, каталоги, справочники и т. д. относятся к

рекламе в прессе

почтовой рекламе

печатной рекламе

рекламе в местах продажи

Правильный ответ: В

Тест № 113(*)

Сувениры, значки, канц. товары и др. относятся к
директ – мейл
вещевой рекламе
рекламе в местах продажи
наружной рекламе
Правильный ответ: Б

Тест № 114 (*)

Существенным отличием коммерческого маркетинга от некоммерческого является
тип покупателей и спроса
тип распределения и сбыта
тип распределения и сбыта
вид продвигаемых товаров
Правильный ответ: Б

Тест № 115(*)

В теории маркетинга общественный маркетинг как вид маркетинговой
деятельности направлен на ...
увеличение доходов от общественной деятельности
увеличение доли целевых групп общественности
создание, формирование и изменение общественного мнения
изменение поведения представителей целевых групп общественности
Правильный ответ: А

Тест № 116 (*)

Пропагандой в маркетинге считается ...
вид деятельности по рекламному обслуживанию фирмы
неличное и неоплачиваемое заинтересованным лицом продвижение товара
навязанное средствами массовой информации впечатление о товаре
способ привлечения к образцу фирмы спонсоров
Правильный ответ: Б

Тест № 117 (*)

Термин public relations впервые введен в практический оборот:
Томас Джефферсон
Питер Друккер
Майкл Мескон
Филипп Котлер
Правильный ответ: А

Тест № 118 (*)

Функции “публик рилейшнз»:
создание “положительного образа” организации
сохранение репутации организации;
установление взаимопонимания и доверительных отношений между организацией
и общественностью
работа над повышением конкурентоспособности
Правильный ответ: А

Тест № 119 (*)

Продажа товаров через Интернет, когда система формирования заказов полностью интегрирована в автоматизированную систему предприятия, представляет собой ...
информационный сайт
электронный магазин
портал
визитку
Правильный ответ: Б

Тест № 120 (*)
Персональная продажа может быть наиболее эффективной формой продвижения товара благодаря:
наличию обратной связи
широкому охвату потребителей
квалифицированной работе торговых агентов и коммивояжеров
низким затратам.
Правильный ответ: А

Тест № 121 (*)
В практике реализации прямого маркетинга наиболее широкое распространение получила такая форма как:
маркетинг по каталогу
телефонный маркетинг
телемаркетинг
интерактивный маркетинг.
Правильный ответ: Б

Тест № 122 (*)
Процесс персональной продажи следует начинать с:
подготовки к контакту с потенциальными покупателями
выявления потенциальных покупателей
установления первоначального контакта
заключения торговой сделки
Правильный ответ: А

Тест № 123 (*)
Среди посредников, как правило, правом собственности на товар обладают:
торговые агенты
брокеры
консигнаторы
дистрибьюторы.
Правильный ответ: Г

Тест № 124 (*)
Брокер – это посредник, который:
представляет интересы продавцов или покупателей на достаточно постоянной основе
является членом товарной или фондовой биржи и действует от собственного имени и за собственный счет
покупает товар в собственность и продает его от своего имени
сводит покупателей и продавцов в целях совершения сделок.
Правильный ответ: Г

Тест № 125 (*)

Утверждение «деловые фирмы и отдельные лица, обеспечивающие организацию и ее конкурентов товарно-материальными ценностями, необходимыми для производства конкретных товаров или услуг» характеризуют:

- конкурентов
- поставщиков
- контактные аудитории
- посредников.

Правильный ответ: Б

Тест № 126 (*)

Какие из указанных функций не выполняются оптовыми торговыми посредниками?

- принимают на себя риски по реализации товара
- организация складирования и хранения товаров
- транспортировка товара
- изучение покупательского спроса, их требований и предпочтений

Правильный ответ: В

Тест № 127 (*)

К операциям по перепродаже относят:

- комиссионные операции
- агентские операции
- брокерские операции
- дилерские операции

Правильный ответ: Г

Тест № 128 (*)

Как называются операции, где одна сторона совершает сделки от своего имени, но за счет другой стороны (комитента)?

- комиссионные операции
- агентские операции
- брокерские операции
- дилерские операции

Правильный ответ: А

Тест № 129 (*)

Как называется посредник, который лишь сводит продавца и покупателя и действует на основе отдельных поручений?

- дилер
- дистрибьютор
- агент
- брокер

Правильный ответ: Г

Тест № 130 (*)

Как называется посредник, покупающий товар у производителя на основе единовременного договора купли – продажи и действующий на рынке от своего имени и за свой счет?

- дилер
- дистрибьютор
- брокер
- комиссионер

Правильный ответ: А

Тест № 131 (*)

При окончательном выборе канала распределения товаропроизводитель анализирует несколько факторов, однако определяющими является:
необходимость ускоренной доставки товаров к местам их продажи
уровень концентрации покупателей на целевом рынке
соотношение между возможными расходами от создания и функционирования канала и получаемыми доходами
возможность увеличения емкости целевого рынка.

Правильный ответ: В

Тест № 132 (*)

Прямые каналы сбыта целесообразно использовать если?
количество продаваемого товара достаточно велико
рынок разбросан географически
рынок плохо изучен
цена часто колеблется

Правильный ответ: Б

Тест № 133 (*)

Какие уровни канала распределения называются каналом прямого сбыта
канал нулевого уровня
одноуровневый канал
двухуровневый канал
трехуровневый канал

Правильный ответ: А

Тест № 134 (*)

Увеличение числа уровней канала распределения для производителя может привести к
увеличению спроса на товар
увеличению конкурентоспособности товара
снижению конкурентоспособности товара
увеличению издержек на производство товара

Правильный ответ: Б

Тест № 135 (*)

Традиционный канал распределения состоит из:
производителя, одного или нескольких посредников, каждый из которых является независимым по отношению к другим
производителя, одного или нескольких торговых посредников, относящихся к разным уровням канала распределения, которые действуют как единая система
производителя, одного или нескольких торговых посредников, относящихся к одному уровню канала распределения, которые действуют сообща
только из торговых посредников

Правильный ответ: А

Тест № 136 (*)

Горизонтальную маркетинговую систему создают, как правило
производители
потребители

сбытовые агенты предприятия
торговые представители предприятия
Правильный ответ: В

Тест № 137 (*)

Прямой сбыт эффективен в том случае, когда:
количество потребителей велико, и они разбросаны территориально
товар сезонный
товар не новый
производится узкоспециализированный по назначению товар
Правильный ответ: А

Тест № 138 (*)

Косвенный сбыт целесообразен в том случае если:
товар требует квалифицированного сервисного обслуживания
количество потребителей невелико, и они расположены компактно
количество товара и цены достаточно высокие
количество товара и цены достаточно низкие
Правильный ответ: Б

Тест № 139 (*)

К специализированным магазинам относят:
магазины, торгующие одной товарной группой
магазины, торгующие одной товарной подгруппой
магазины, торгующие товарами, удовлетворяющими потребности одной целевой группы
магазины, торгующие товарами длительного пользования
Правильный ответ: А

Тест № 140 (*)

По товарному признаку выделяют:
узкоспециализированные магазины
магазины общегородского значения
универсамы
торговые центры
Правильный ответ: Г

Тест № 141 (*)

При какой форме организации продажи продавец продает покупателю не товар, а документ, подтверждающий право собственности на товар?
товарная биржа
товарный аукцион
товарная ярмарка
торги
Правильный ответ: А

Тест № 142 (*)

В зависимости от способа проведения различают торги:
товарные
отраслевые
тендерные
биржевые

Правильный ответ: Б

Тест № 143 (*)

Периодически действующий рынок, собирающийся в одном и том же месте, в определенное время года и на установленный срок называется аукцион

торг

биржа

ярмарка

Правильный ответ: Г

Тест № 144 (*)

Основное отличие оптовой торговли от розничной:

размер закупок

время продажи

цена товара

складирование

Правильный ответ: А

Тест № 145 (*)

Магазином с ограниченным ассортиментом может быть назван:

магазин одежды.

магазин – склад.

магазин мужской одежды.

магазин – ателье мужских рубашек, сшитых по заказу.

Правильный ответ: Г

Тест № 146 (*)

Такие виды деятельности как комплектация, транспортировка, складирование, управление товарно-материальными запасами относятся к:

сбыту

производству товаров

товародвижению

продвижению

Правильный ответ: В

Тест № 147 (*)

Совокупность фирм и отдельных лиц, которые принимают на себя или помогают, передать кому-либо право собственности на товар на их пути от производителя до потребителя называется

товародвижение

транспортировка

канал распределения

поставка товара

Правильный ответ: В

Тест № 148 (*)

Любой посредник, выполняющий ту или иную работу по приближению товара к покупателю, называется

товародвижение

транспортировка

канал распределения
поставка товара
Правильный ответ: В

Тест № 149 (*)

Товародвижение включает в себя:
обработка заказов
складирование
кредитование клиента
маркетинговую разведку
Правильный ответ: А

Тест № 150 (*)

Обычно товародвижение начинается с:
транспортировки
складирования
получения заказов
управления запасами
Правильный ответ: В

Тест № 151 (*)

Какой из указанных каналов товародвижения относится к прямому?
посылочная торговля
продажа через магазины производителя
продажа через магазин дилера
продажа через брокера
Правильный ответ: Б

Тест № 152 (*)

В структуре затрат по отдельным функциям физического распределения наибольший удельный вес занимают:
управление запасами
транспортировка
обработка заказов
складирование
Правильный ответ: Б

Тест № 153 (*)

Фирма «Цептер» выпускает три основные группы товаров: косметика, медицинские приборы для дома, посуда. При организации отдела маркетинга целесообразно реализовать _____ подход...
функционально-рыночный
продуктовый
рыночный
функциональный
Правильный ответ: Б

Тест № 154 (*)

Основными типами организации службы маркетинга на предприятии являются ...
товарная, рыночная, матричная
рыночная, функциональная, матричная

функциональная, товарная, рыночная
функциональная, товарная, матричная
Правильный ответ: В

Тест № 155 (*)

Как называется организационная структура, при которой в рамках службы маркетинга создаются обособленные подразделения, концентрирующие внимание на отдельных сегментах покупателей?

продуктовая
потребительская
матричная
проектная

Правильный ответ: Г

Тест № 156 (*)

К адаптивным организационным структурам построения службы маркетинга на предприятии не могут относиться организации конгломератного типа

продуктовые
проектные
матричные

Правильный ответ: А

Тест № 157 (*)

В качестве недостатков функционального построения службы маркетинга следует рассматривать

снижение оперативности в принятии решений в случае работы на разных рынках и выпуска разнородной продукции
удорожание продукции
увеличение управленческого аппарата
дублирование управленческих решений

Правильный ответ: А

Тест № 158 (*)

В каких случаях предприятию целесообразно использовать продуктовую структуру построения службы маркетинга

деятельность предприятия охватывает разные географические зоны
деятельность предприятия охватывает разные потребительские сегменты рынка
деятельность предприятия связана с выпуском разных товарных групп и подгрупп
деятельность предприятия связана с выпуском одной большой товарной группы

Правильный ответ: А

Тест № 159 (*)

Спецификой матричной организационной структуры является
соединения принципов построения функциональной и дивизиональной структур
создания в рамках традиционной функциональной структуры, временной группы специалистов, сформированной из представителей каждого отдела

создание в рамках традиционной функциональной структуры проектного отдела
создание отделов в соответствии с возможностями предприятия и условиями рынка

Правильный ответ: Г

Тест № 160 (*)

Наиболее эффективным методом расчета рекламного бюджета является:

доля продаж

учет целевых установок рекламы

учет издержек производства

остаточный

Правильный ответ: Б

Тест № 161 (*)

Метод финансирования по остаточному принципу:

устанавливается исходя из объема бюджета на текущий год плюс (или минус) какая-то величина, отражающая состояние экономики

основан на том, что для финансирования маркетинговых мероприятий в планируемом периоде отчисляется определенная часть выручки, полученной от сбыта в предшествующем периоде

часть выручки, которую прогнозируют получить от сбыта в планируемом периоде

основан на том, что при его реализации на долю маркетинговых мероприятий приходится лишь то, что остается после удовлетворения запросов всех остальных служб организации

Правильный ответ: В

Тест № 162 (*)

Метод учета программы маркетинга предусматривает:

тщательный учет издержек, необходимых для достижения конкретных целей

подсчет затрат, которые необходимо произвести в рамках отдельных маркетинговых мероприятий для достижения поставленных целей и решения необходимых для этого задач

определение величины затрат на маркетинг, дающую максимальную чистую прибыль

определение затрат на маркетинг исходя из обеспечения величины целевой прибыли, которую организация желает получить

Правильный ответ: В

Тест № 163 (*)

При медиапланировании не используют такие характеристики рекламных средств как...

время выхода

тираж

частота контакта

креативность

Правильный ответ: А

Тест № 164 (*)

Используя SWOT – анализ, предприятие:

выявляет целевые рынки

определяет эффективность предпринимательской деятельности

проводит исследование внутренней и внешней среды маркетинга

определяет эффективность реализации маркетинга.

Правильный ответ: В

Тест № 165 (*)

Тактические маркетинговые планы организации называют:

бизнес - план

календарный план
долгосрочный план
комплекс маркетинга – микс
Правильный ответ: А

Тест № 166 (*)

Что такое ABC – анализ?

это выделение слабых и сильных сторон организации
выделение определенных групп покупателей (поставщиков) и разнесение их по условным группам
выделение разновидностей товаров, находящихся на разных этапах ЖЦТ (трудные дети, звезды, дойные коровы, собаки)
это анализ рыночного успеха фирмы.

Правильный ответ: А

Тест № 167 (*)

Продуктовый портфель предприятия включает:

бизнес план
внешний аудит
набор видов деятельности и товаров
характеристику маркетинговой среды

Правильный ответ: В

Тест № 168 (*)

Для оценки проверки степени достижения поставленных целей используется
предварительный контроль
текущий контроль
заключительный контроль
оперативный контроль
Правильный ответ: Б

Тест № 169 (*)

Структура контроля включает
установление стандартов
SWOT анализ
анализ продуктового портфеля
аудит

Правильный ответ: В

Тест № 170 (*)

Какой из видов контроля не следует относить к маркетинговому контролю?
контроль за выполнением годовых планов
контроль рентабельности
стратегический контроль
контроль качества продукции

Правильный ответ: Б

Тест № 171 (*)

Анализ продаж и анализ доли рынка предприятия относится к контролю
за выполнением годовых планов
контролю рентабельности
финансовому контролю

стратегическому контролю

Правильный ответ: В

Тест № 172 (*)

Анализ эффективности вложения средств относится к контролю

за выполнением годовых планов

контролю рентабельности

тактическому контролю

стратегическому контролю

Правильный ответ: Б

Тест № 173 (*)

Обнаружение проблем в маркетинговой деятельности, и разработка мер по их преодолению относится к контролю

за выполнением годовых планов

контролю рентабельности

оперативному контролю

стратегическому контролю

Правильный ответ: В

Тест № 174 (*)

Для оценки готовности организации к реализации поставленных целей используется

предварительный контроль

текущий контроль

заключительный контроль

оперативный контроль

Правильный ответ: А

Тест № 175 (*)

Текущий контроль осуществляется

до начала производства продукции

в процессе производства продукции

после производства товаров

до и после производства продукции

Правильный ответ: Б

Тест № 176 (*)

Разовые продажи товара за границу характерны для _____ маркетинга.

экспортного

глобального

традиционного

международного

Правильный ответ: А

Тест № 177 (*)

В числе неконтролируемых элементов внешней международной маркетинговой среды выделяют ...

поставщиков сырья и полуфабрикатов

потребителей зарубежного рынка

географические факторы

конкуренцию на отраслевом рынке

Правильный ответ: В

Тест № 178 (*)

При отсутствии государственных закупок предпочтение отдается методу контрактов;

лизингу;

франчайзингу;

методу открытых торгов.

Правильный ответ: Г

Тест № 179 (*)

Покупатели за рубежом страны, включая зарубежных потребителей, производителей, промежуточных продавцов и государственных учреждений – это

...

рынок промежуточных продавцов

международный рынок

рынок государственных учреждений

потребительский рынок

Правильный ответ: Б

Тест № 180 (*)

Способ проникновения на рынок посредством соединения усилий с зарубежными предприятиями называется

экспорт

организация совместной предпринимательской деятельности

прямое инвестирование

участие в международных выставках

Правильный ответ: А

Тест № 181 (*)

Открытие собственных дочерних фирм зарубежными предприятиями за границей является формой

экспорта

организации совместной предпринимательской деятельности

прямого инвестирования

конверсии

Правильный ответ: В

Тест № 182 (*)

Для высокого экономического эффекта от ведения внешнеэкономической деятельности предприятиям необходимо, прежде всего, осуществлять

повышение качества товара

продвижение товара за рубежом

планирование маркетинга

снижение цен

Правильный ответ: Б

Тест № 183 (*)

Исторические предпосылки возникновения маркетинга состоят в:

А) кризисе сбыта;

Б) росте производительности труда;

В) повышении профессионализма работников сбыта;

Правильный ответ: А,

Тест № 184 (*)

Верно следующее определение маркетинга:

- А) система управления, регулирования и изучения рынка;
- Б) изучение и прогнозирование спроса;
- В) деятельность, направленная на получение прибыли.

Правильный ответ: А,

Тест № 185 (*)

Суть концепции «социально-этического» маркетинга:

- А) спросом пользуются товары с низкой ценой и широко представленные в торговле;
- Б) качество товара – главное условие повышенного спроса;
- В) общественное благосостояние – обязательный фактор бизнеса;
- Г) изоциренный сбыт определяет коммерческий успех;
- Д) необходимо производство только тех товаров, на которые уже существует или может быть сформирован спрос.

Правильный ответ: В

Тест № 186 (*)

Способность фирмы заставить рынок принять цену, более высокую, чем у конкурентов – это:

- А) конкурентное преимущество;
- Б) рыночная сила фирмы;
- В) конкурентоспособность товара;
- Г) конкурентоспособность фирмы.

Правильный ответ: Б

Тест № 187 (*)

К базовым маркетинговым стратегиям не относится стратегия:

- А) лидерства за счет экономии на издержках;
- Б) связанной диверсификации;
- В) дифференциации;
- Г) концентрации.

Правильный ответ: Б

Тест № 188 (*)

Фирма, не занимающая лидерских позиций, не стремящаяся к этому, обычно избирают стратегию:

- А) «следуй за лидером»;
- Б) «бросающего вызов»;
- В) «специалиста»;
- Г) «лидера».

Правильный ответ: Б

Тест № 189 (*)

Действия компании, направленные на то, чтобы занять обособленное благоприятное положение в сознании целевой группы потребителя –это:

- А) сегментация;
- Б) стратификация;
- В) позиционирование;

Г) диверсификация.
Правильный ответ: В

Тест № 190 (*)

К числу стратегических решений нельзя отнести:

- А) решение о конструкции предприятия, планы высшего руководства;
- Б) решение о предоставлении ценовой скидки оптовому клиенту;
- В) решение о внедрении новой продукции и технологии;
- Г) решение о выходе на новые рынки сбыта.

Правильный ответ: Б

Тест № 191 (*)

Стратегическая бизнес- единица – это термин, обозначающий:

- А) одного из менеджеров фирмы, осуществляющий стратегическое управление бизнесом;
- Б) один из элементов процесса стратегического управления бизнесом;
- В) внутрифирменную организационную единицу, отвечающую за выработку стратегии фирмы в одном или нескольких сегментах целевого рынка;
- Г) одного из стратегических партнеров фирмы.

Правильный ответ: В

Тест № 192 (*)

Стратегия лидерства за счет экономии на издержках относится к группе стратегий:

- А) обеспечение роста фирмы;
- Б) обеспечение конкурентного преимущества;
- В) целенаправленного сокращения цен;

Правильный ответ: Б

Тест № 193 (*)

Решение о распределении ресурсов между хозяйственными подразделениями на основе портфельного анализа относится к сфере:

- А) бизнес-стратегии;
- Б) функциональной стратегии;
- В) корпоративной стратегии;
- Г) операционной стратегии.

Правильный ответ: В

Тест № 194 (*)

Обеспечение долгосрочных конкурентных преимуществ хозяйственного подразделения фирмы относится к сфере:

- А) бизнес-стратегии;
- Б) функциональной стратегии;
- В) портфельной стратегии;
- Г) операционной стратегии.

Правильный ответ: А

Тест № 195 (*)

Распределение ресурсов, поиск эффективного поведения отдела фирмы относится к сфере:

- А) корпоративной стратегии;
- Б) функциональной стратегии;
- В) операционной стратегии;

Г) бизнес-стратегии.

Правильный ответ: Б

Тест № 196 (*)

Спрос – это:

А) потребность;

Б) нужда;

В) потребность, подкрепленная деньгами.

Правильный ответ: В

Тест № 197 (*)

Холистический маркетинг – это сочетание:

А) маркетинга товара, маркетинга идей, маркетинга организаций;

Б) комплексного маркетинга (4P), потребительского маркетинга, внутреннего маркетинга и маркетинга взаимоотношений;

В) комплексного маркетинга (4P), социально – этического маркетинга, внутреннего маркетинга и маркетинга взаимоотношений.

Правильный ответ: В

Тест № 198 (*)

Ремаркетинг применяется в случае:

А) снижения спроса по причине потери товаром конкурентоспособности;

Б) наличия колеблющегося спроса;

В) когда уровень и структура спроса соответствуют уровню и структуре предложения.

Правильный ответ: А

Тест № 199 (*)

Синхромаркетинг применяется в случае:

А) снижения спроса по причине потери товаром конкурентоспособности;

Б) наличия колеблющегося спроса;

В) когда уровень и структура спроса соответствуют уровню и структуре.

Правильный ответ: Б

Тест № 200 (*)

Поддерживающий маркетинг применяется в случае:

А) снижения спроса по причине потери товаром конкурентоспособности;

Б) наличия колеблющегося спроса;

В) когда уровень и структура спроса соответствуют уровню и структуре.

Правильный ответ: В

Тест № 201 (*)

Конверсионный маркетинг применяется в случае:

А) снижения спроса по причине потери товаром конкурентоспособности;

Б) наличия колеблющегося спроса;

В) наличия пассивного спроса.

Правильный ответ: В

Тест № 202 (*)

Рынок В2С – это:

А) рынок розничных потребителей;

Б) рынок оптовых потребителей;

В) рынок предприятий.

Правильный ответ: А

Тест № 203 (*)

Рынок В2В – это:

А) рынок розничных потребителей;

Б) рынок оптовых потребителей;

В) рынок предприятий.

Правильный ответ: В

Тест № 204 (*)

На потребительском рынке наибольшее распространение получил:

А) мерчандайзинг;

Б) сэмплинг;

В) дегустации.

Правильный ответ: А

Тест № 205 (*)

Декоративная выкладка используется:

А) для оформления витрин и стеллажей в отделах, где продажа ведется через прилавки;

Б) для укладки товаров на торговом оборудовании;

В) для отдельного размещения продукции.

Правильный ответ: А

Тест № 206 (*)

Воронка продаж – это:

А) метод анализа процесса продажи;

Б) метод ведения переговоров;

В) модель заключения сделки.

Правильный ответ: А

Тест № 207 (*)

Интернет-пространство воспринимается маркетингом как:

А) канал продаж;

Б) канал распространения информации о компании и ее товарах в адрес потребителя;

В) среда для комплексного воздействия на потребителя.

Правильный ответ: В

Тест № 208 (*)

Графическое изображение рекламного характера – это:

А) баннерная реклама;

Б) контекстная реклама;

В) интернет-реклама.

Правильный ответ: А

Тест № 209 (*)

Две формы создания сообществ в социальных сетях:

А) страница;

Б) группа;

В) форум;

Г) блог.

Правильный ответ: Б

Тест № 210 (*)

Маркетинг территорий осуществляется:

- А) только внутри территории;
- Б) за пределами территории;
- В) как внутри территории, так и за ее пределами.

Правильный ответ: В

Тест № 211 (*)

Какая организационная модель маркетинга территорий является доминирующей в России?

- А) административная;
- Б) предпринимательская;
- В) гражданская.

Правильный ответ: А

Тест № 212 (*)

Одной из важнейших функций маркетинга региона является:

- А) позиционирование региона;
- Б) сегментирование региона;
- В) привлечение туристов;
- Г) привлечение рабочей силы.

Правильный ответ: А

Тест № 213 (*)

Совокупность эмоциональных и рациональных представлений, влияющих на создание определенного образа региона, - это:

- А) имидж региона;
- Б) позиция региона;
- В) кластер региона.

Правильный ответ: А

Тест № 214 (*)

Успешность маркетинга региона зависит от:

- А) действий администрации;
- Б) инициативы местного сообщества;
- В) активного вовлечения внутреннего бизнеса;
- Г) совместных действий администрации, местного сообщества и бизнеса.

Правильный ответ: Г

Тест № 215 (*)

Целенаправленное формирование образа страны, региона или города в сознании граждан или мировой общественности – это:

- А) брендинг территории;
- Б) имидж территории;
- В) маркетинг территории.

Правильный ответ: А

Тест № 216 (*)

Верно ли высказывание: бренд помогает снизить социальное напряжение?

А) да;

Б) нет.

Правильный ответ: А

Тест № 217 (*)

Верно ли высказывание: бренд способствует росту налоговых поступлений?

А) да;

Б) нет.

Правильный ответ: А

Тест № 218 (*)

Верно ли высказывание: бренд способствует привлечению инвестиций?

А) да;

Б) нет.

Правильный ответ: А

Тест № 219 (*)

Вторичная маркетинговая информация – это:

А) обработанная различными методами первичная информация;

Б) использованная в новых целях ранее собранная информация;

В) информация, переданная через посредников.

Правильный ответ: Б

Тест № 220 (*)

Методический инструмент ситуационного анализа для оценки стратегического положения компании на основе учета взаимовлияния внешних и внутренних факторов – это:

А) модель М. портера;

Б) benchmarking;

В) Матрица BCG;

Г) SWOT – анализ.

Правильный ответ: Г

Тест № 221 (*)

Методический инструмент анализа портфеля продукции, основанный на учете двух параметров: доля рынка и скорость ее роста – это:

А) матрица И. Ансоффа;

Б) ADL/LC;

В) GE/MCKINSEY;

Г) BCG.

Правильный ответ: Г

Тест № 222 (*)

Основной задачей SWOT – анализа является изучение сильных и слабых сторон в деятельности:

А) компании;

Б) конкурентов;

В) посредников;

Правильный ответ: А

Тест № 223 (*)

К методам сегментации рынка относятся:

- А) кластерный анализ;
- Б) факторный анализ;
- В) анализ соответствий;
- Г) многомерное шкалирование.

Правильный ответ: А

Тест № 224 (*)

Маркетинговая информационная система (МИС) – это:

- А) центр информационного обеспечения отрасли;
- Б) база данных предприятия;
- В) совокупность персонала, оборудования и процедур, предназначенная для сбора, обработки, анализа и распределения необходимой своевременной и достоверной информации, необходимой для принятия маркетинговых решений;
- Г) совокупность маркетинговой информации.

Правильный ответ: В

Тест № 225 (*)

Функционально МИС состоит:

- А) из внутренней отчетности, внешней маркетинговой информации;
- Б) из внутренней отчетности, внешней маркетинговой информации, маркетинговых исследований и анализа маркетинговой информации;
- В) компьютерного и программного обеспечения;
- Г) совокупности бухгалтерских программ.

Правильный ответ: Б

Тест № 226 (*)

Для объектно- ориентированного стиля моделирования:

- А) неприменимо иерархическое построение моделей;
- Б) характерна ориентация на функции модели;
- В) концептуальная база – это объектная модель. Она имеет четыре главных элемента: абстрагирование, инкапсуляция, модульность, иерархия;
- Г) не применяются методы абстрагирования, инкапсуляции, модульности, и иерархии.

Правильный ответ: В

Тест № 227 (*)

CRM – системы – это системы, в центре внимания которых находится:

- А) отдел снабжения компании;
- Б) отдел сбыта компании;
- В) клиент компании;
- Г) отдел поставок.

Правильный ответ: В

Тест № 228 (*)

Интегрированные информационные системы для автоматизации бизнеса:

- А) объединяют в себе все средства обработки информации, имеющиеся на предприятии;
- Б) фактически являются информационной инфраструктурой предприятия;
- В) выполняют только бухгалтерские функции;
- Г) используются для оптимизации сбытовой функции фирмы.

Правильный ответ: Б

Тест № 229 (*)

Классификация задач маркетинговой системы проводится:

- А) по объектам и этапам управления маркетингом на предприятии;
- Б) сегментам рынка;
- В) периодам работы предприятия;
- Г) частям маркетинговой системы.

Правильный ответ: А

Тест № 230 (*)

Программное обеспечение для поддержки маркетинговой деятельности должно соответствовать следующим требованиям:

- А) позволяет обеспечить сбор и надежное хранение информации;
- Б) позволяет проводить уникальные маркетинговые исследования;
- В) позволяет обеспечить сбор, консолидацию, анализ и представление маркетинговой информации.

Правильный ответ: В

Тест № 231 (*)

К программному обеспечению для поддержки маркетинговой деятельности можно отнести:

- А) интегрированные информационные системы для автоматизации бизнеса;
- Б) CRM – системы;
- В) статистические пакеты;
- Г) все ответы верны.

Правильный ответ: Г

Тест № 232 (*)

Развитие МИС в ближайшем будущем ориентированно:

- А) на интеграцию с корпоративными информационными системами;
- Б) развитие модульности построения;
- В) повышение надежности системы анализа маркетинговой информации;
- Г) новые методы сбора и обработки данных.

Тест № 233 (*)

Маркетинговые исследования – это:

- А) сбор маркетинговой информации;
- Б) систематическая деятельность по сбору и анализу информации, удовлетворяющей потребности маркетинга;
- В) ситуационный анализ.

Правильный ответ: Б

Тест № 234 (*)

Опрос панели потребителей является:

- А) внешней информацией;
- Б) внутренней первичной информацией;
- В) внутренней вторичной информацией.

Правильный ответ: А

Тест № 235 (*)

Параметрическое ценообразование характерно для следующих условий:

- А) продукт-комплект (сложносоставной);
- Б) технически сложный товар;

В) товар, имеющий много качественных характеристик.

Правильный ответ: В

Тест № 236 (*)

Как ориентированную на конкурента можно оценить стратегию:

- А) «снятия сливок»;
- Б) «ценовых линий»;
- В) «преимущественной цены».

Правильный ответ: В

Тест № 237 (*)

Роль посредников состоит:

- А) в актуализации ассортимента;
- Б) получении дополнительной прибыли;
- В) транспортировке товара.

Правильный ответ: В

Тест № 238 (*)

Продвижение в маркетинге называют:

- А) перемещение товара от производителя до потребителя;
- Б) создание конкурентоспособного товара;
- В) форму информирования потребителей о товаре и фирме.

Правильный ответ: В

Тест № 239 (*)

Паблицити – это:

- А) формирование общественного мнения;
- Б) маркетинг, осуществляемый по телефону;
- В) стимулирование посредников.

Правильный ответ: А

Тест № 240 (*)

Рынок, соответствующий положению, когда спрос превышает предложение – это:

- А) рынок производителя;
- Б) рынок посредника;
- В) рынок продавца;
- Г) рынок поставщика;
- Д) рынок покупателя.

Правильный ответ: Д

Задания с несколькими вариантами ответов.

Тест № 1 (**)

В теории маркетинга стратегический план маркетинга характеризуют следующие утверждения:

разрабатывается на 1 год

детально отражает номенклатуру продуктов, объем производства, издержки, цены и др.

направлен на выявление стратегических целей и определение стратегий

разрабатывается на 3-5 и более лет

Правильный ответ: Б, В

Тест № 2 (**)

Исходные идеи маркетинга:

культура, демография, обмен

товар, сделка, рынок

мотивация, поведение личности, рынок

нужда, потребность, спрос

Правильный ответ: Б, Г

Тест № 3 (****)

Расставьте потребности по порядку, от низших к высшим, согласно иерархии А.

Маслоу:

физиологические потребности;

потребность в самореализации

социальные потребности

потребность в безопасности

Правильный ответ: А, Г, В, Б

Тест № 4 (**)

Ситуация на «рынке покупателя»:

тенденция к стабильности соотношения цена/качество

равенство спроса и предложения

превышение предложения над спросом

превышение спроса над предложением

Правильный ответ: А, В

Тест № 5 (**)

В теории маркетинга выделяют следующие факторы макросреды:

социально-культурная среда

политико-правовые факторы

факторы конкуренции

поставщики

Правильный ответ: А, Б

Тест № 6 (**)

Внутренняя среда предприятия включает:

посредников

поставщиков

производство

социально-культурные факторы

Правильный ответ: Б, В

Тест № 7 (**)

В теории маркетинга сущность «демаркетинга» как вида маркетинга, выделенного в зависимости от состояния спроса, отражают следующие утверждения ...

применяется в условиях отрицательного спроса

задача – изыскание способов временного или постоянного снижения спроса

применяется в условиях чрезмерного спроса

задача – переключение побудительных мотивов потребителей при циклическом спросе

Правильный ответ: Б, В

Тест № 8 (**)

К основным инструментам демаркетинга (вида маркетинга, выделенного в зависимости от состояния спроса) относят

- интенсификация рекламы и стимулирования сбыта
- временное прекращение рекламы и стимулирования сбыта
- снижение цены на товар
- повышение цены на товар

Правильный ответ: Б, Г

Тест № 9 (*****)

Правильно расставьте последовательность этапов процесса управления маркетингом:

- разработка стратегии предприятия;
- анализ рыночной ситуации;
- разработка тактики предприятия;
- выбор целевого рынка;
- контроль;
- претворение в жизнь намеченных планов.

Правильный ответ: Б, В, Г, Д, Е

Тест № 10 (**)

В практике маркетинга кабинетные исследования применяются для следующих целей ...

- изучение социально-культурных факторов
- анализ динамики экономической конъюнктуры
- сбор текущей информации о реакции потребителей на мероприятия комплекса маркетинга
- получение новых данных по исследуемой проблеме

Правильный ответ: А, Б

Тест № 11 (**)

В теории маркетинга вторичная информация характеризуется следующими достоинствами ...

- А) конфиденциальность
- Б) быстрый доступ
- В) представление различных аспектов проблемы
- Г) известная методология сбора

Правильный ответ: Б, Г

Тест № 12 (**)

Подсистема внутренней отчетности содержит

- данные о заказчиках, текущем сбыте
- величине издержек, объемов материальных запасов
- оперативную информацию о ключевых событиях во внешней маркетинговой среде
- Г) данные об исследованиях рынка, сбыта, социальных разработках, бенчмаркинг

Правильный ответ: А, Б

Тест № 13 (**)

Бенчмаркинг – это :

- исследование передового опыта организации производства и путей повышения производительности труда на предприятиях партнеров и конкурентов, включая смежные отрасли

постоянная деятельность по сбору текущей информации об изменении внешней среды маркетинга

исследование технологии, технологических процессов и методов организации производства и сбыта продукции на лучших предприятиях партнеров и конкурентов в целях повышения эффективности собственной фирмы

повседневная информация об изменениях в маркетинговой среде, которая помогает менеджерам создавать и совершенствовать маркетинговые планы

Правильный ответ: А, В

Тест № 14 (**)

В теории маркетинга «сегмент рынка» - это совокупность, группа потребителей, характеризующаяся следующими утверждениями ...

потребители сегмента существенно отличаются по требованиям и предпочтениям

потребители неоднородны и по разному реагируют на мероприятия комплекса маркетинга

потребители однородны и одинаково реагируют на предлагаемый продукт

потребителям необходимы специальные маркетинговые подходы и мероприятия комплекса маркетинга

Правильный ответ: А, Г

Тест № 15 (**)

Какие из перечисленных признаков сегментирования являются демографическими:

страна, провинция, муниципальный округ

социальной слой, образ жизни

использование товара

фаза жизненного цикла семьи, пол, возраст

Правильный ответ: А, Г

Тест № 16 (**)

К методам прогнозирования спроса относятся:

интуитивные методы

социологические методы

эксперимент

наблюдение

Правильный ответ: В, Г

Тест № 17 (**)

В теории маркетинга традиционно рассматриваются следующие из нижеперечисленных уровней товара ...

в реальном исполнении

в розничной торговле

с усиленной рекламой

по замыслу

Правильный ответ: А, Г

Тест № 18 (***)

Установите соответствие между примерами товара и их уровнями в соответствии с трехуровневой моделью Ф. Котлера

Товар по замыслу

Товар в реальном исполнении

Товар с подкреплением:

холодильник – товар, который будет доставлен покупателю в удобное для него время

холодильник – оборудование для хранения продуктов

холодильник – элегантный белый ящик с красивым дизайном

Правильный ответ: 1) Б; 2) В; 3) А

Тест № 19 (**)

Критериями конкурентоспособности являются:

цена

ассортимент

дизайн

Г) упаковка

Правильный ответ: А, В

Тест № 20 (**)

По масштабу все марки можно определить как:

глобальные

локальные

марка производителя

частная марка

Правильный ответ: А, Б

Тест № 21 (**)

Марки в зависимости от их владельцев можно разделить на:

глобальные

локальные

марка производителя

частная марка

Правильный ответ: А, Б

Тест № 22 (**)

Маркетинговые решения на этапе зрелости направлены:

на сохранение рыночной доли

расширение сбыта

ориентацию на обеспеченную группу потребителей

сохранение позиций товара на рынке

Правильный ответ: А, Г

Тест № 23 (**)

Продление жизненного цикла товара осуществляется:

быстрой сменой ассортимента

нахождением новых рынков сбыта

увеличением объема выпуска товара

проведением гибкой маркетинговой политики

Правильный ответ: Б, Г

Тест № 24 (**)

В теории маркетинга выделяют следующие основные внешние факторы, оказывающие воздействие на величину устанавливаемой цены товара ...

спрос

возможная реакция посредников

цены конкурентов

цели организации
Правильный ответ: А, Г

Тест № 25 (***)

Основные задачи установления цены продажи:
организовать продажу
обеспечить конкурентоспособность
соответствовать товару и методике позиционирования, принятой предприятием
более полно удовлетворять потребности покупателей

Правильный ответ: А, Б, В

Тест № 26 (**)

По степени участия государства в ценообразовании цены делятся на:
рыночные
зональные
местные
регулируемые

Правильный ответ: А, Г

Тест № 27 (**)

В зависимости от территории действия принято различать цен:
рыночные
зональные
местные
регулируемые

Правильный ответ: Б, В

Тест № 28 (**)

К затратному методу расчета цен относятся такие методы, как:
метод полных издержек
метод анализа пределов
метод предельных издержек
метод следования за рыночными ценами

Правильный ответ: А, В

Тест № 29 (**)

К рыночным методам расчета цен относятся такие методы, как:
метод полных издержек
метод анализа пределов
метод предельных издержек
метод следования за рыночными ценами

Правильный ответ: Б, Г

Тест № 30 (**)

Ценовая политика – это
совокупность договоренных согласованных положений, определяющих
формирование рыночной цены на товар в интересах обеспечения сбыта
намерения организации и принципы в области ценообразования, которых она
собирается придерживаться при установлении цен на товары и услуги
основной для разработки ценовой стратегии
система конкретных практических мер по управлению ценами на товары и услуги
фирмы в краткосрочном периоде

Правильный ответ: Б, В

Тест № 31 (**)

По источникам финансирования выделяют скидки:

- плановые
- функциональную
- тактические
- дилерскую

Правильный ответ: А, Б

Тест № 32 (**)

В зависимости от места продавца в системе товародвижения различают скидки:

- плановые
- функциональную
- тактические
- дилерскую

Правильный ответ: Б, Г

Тест № 33 (**)

В зависимости от времени совершения действий, связанных с покупкой, выделяют следующие виды скидок:

- сервисные скидки
- скидка за ускорение оплаты
- скидка за внесезонную покупку
- экспортные скидки

Правильный ответ: Б, В

Тест № 34 (**)

Средствами стимулирования потребителей являются:

- снижение цен
- премия дилеру
- купоны
- тренинги

Правильный ответ: А, В

Тест № 35 (**)

В теории маркетинга сущность понятия «реклама» выражают следующие утверждения ...

- создание хороших отношений с различными структурами и слоями, имеющими связь с предприятием, путем формирования благоприятного имиджа предприятия
- один из факторов конкурентоспособности организации
- любая платная информация неличного представления и предложения товаров, осуществляемая конкретным заказчиком
- один из инструментов комплекса продвижения продукта

Правильный ответ: А, Г

Тест № 36 (**)

Реклама в СМИ – это:

- встречи и пресс-конференции
- каталоги
- телевизионная реклама
- реклама в газетах и журналах

Правильный ответ: В, Г

Тест № 37 (**)

По способу воздействия PR-кампании подразделяются на:

- рациональные
- эмоциональные
- убедительные
- воздействующие

Правильный ответ: А, Б

Тест № 38 (**)

Паблик рилейшнз для маркетолога – это:

- средство маркетинговых коммуникаций
- деловое общение
- функция менеджмента по установлению коммуникаций организации и ее общественности
- промоушн.

Правильный ответ: В, Г

Тест № 39 (**)

К методам связей с общественностью в маркетинге относят:

- рекламу
- прямой маркетинг
- дачу интервью
- спонсорская деятельность

Правильный ответ: А, Б

Тест № 40 (**)

В практике маркетинга Интернет применяется на виртуальных рынках для следующих целей ...

- заключение сделок в интерактивном режиме
- ведение теневого бизнеса
- заключения конфиденциальных сделок
- ведение электронного бизнеса

Правильный ответ: А, Г

Тест № 41 (**)

Среди достоинств персональных продаж следует отметить:

- возможность прицельной передачи значительного объема информации о товаре или услуге
- наиболее дорогой метод продвижения товаров
- возможность обеспечить индивидуальное внимание к каждому покупателю
- по сравнению с рекламой охватывает незначительный круг потенциальных покупателей

Правильный ответ: А, В

Тест № 42 (**)

К задачам персональной продажи следует отнести:

- проведение торговых совещаний
- сбор информации о внешней среде
- формирование имиджа фирмы
- проведение торговых семинаров

Правильный ответ: Б, В

Тест № 43 (**)

К приемам персональной продажи следует отнести:

- проведение торговых совещаний
- сбор информации о внешней среде
- формирование имиджа фирмы
- проведение торговых семинаров

Правильный ответ: А, Г

Тест № 44 (**)

Для ведения своей хозяйственной деятельности розничные торговые предприятия используют:

- магазины
- павильоны
- агентов
- брокеров

Правильный ответ: А, Б

Тест № 45 (**)

К логистическим функциям можно отнести:

- доставку товаров потребителям
- комплектование товарных партий в соответствии с потребителями клиента
- кредитование клиента
- маркетинговые исследования и сбор информации

Правильный ответ: А, Б

Тест № 46 (**)

В теории маркетинга функция организации маркетинга на предприятии включает ...

- распределение задач, прав и ответственности сотрудников подразделения маркетинга
- формирование комплекса маркетинга
- построение и совершенствование организационной структуры маркетинга
- анализ организационной структуры маркетинга

Правильный ответ: А, В

Тест № 47 (**)

В теории маркетинга понятию «бюджет маркетинга» соответствуют следующие определения ...

- составная часть стратегического плана организации
- документ, отражающий прогнозируемые величины спроса, доли рынка, цен конкурентов
- составная часть (раздел) плана маркетинга организации
- документ, отражающий плановые величины доходов, затрат и прибыли организации

Правильный ответ: Б, Г

Тест № 48 (**)

Метод фиксированного процента:

- устанавливается исходя из объема бюджета на текущий год плюс (или минус) какая-то величина, отражающая состояние экономики

основан на том, что для финансирования маркетинговых мероприятий в планируемом периоде отчисляется определенная часть выручки, полученной от сбыта в предшествующем периоде

часть выручки, которую прогнозируют получить от сбыта в планируемом периоде основан на том, что при его реализации на долю маркетинговых мероприятий приходится лишь то, что остается после удовлетворения запросов всех остальных служб организации

Правильный ответ: В, Г

Тест № 49 (**)

К основным достоинствам метода соответствия расходам конкурентов относятся то, что:

стратегические установки организации и конкурента совпадут

при разработке бюджета маркетинга используется не только собственный опыт, но и опыт схожей организации

побуждает к всестороннему использованию различных методов исследования рыночных явлений

конкурент рационально формирует свой бюджет

Правильный ответ: А, Б

Тест № 50 (**)

К недостаткам метода соответствия расходам конкурентов относятся то, что:

стратегические установки организации и конкурента совпадут

при разработке бюджета маркетинга используется не только собственный опыт, но и опыт схожей организации

побуждает к всестороннему использованию различных методов исследования рыночных явлений

конкурент рационально формирует свой бюджет

Правильный ответ: А, Б

Тест № 51 (**)

Оптимальная сумма затрат на маркетинг не зависит от следующих факторов:

имидж фирмы на рынке

отрасль, в которой работает фирма

перспективность целевого сегмента рынка

Правильный ответ: А, Б

Тест № 52 (**)

К текущим планам предприятия относятся:

годовые

долгосрочные

перспективные

бизнес планы

Правильный ответ: А, Б

Тест № 53 (**)

К составляющим стратегического плана не относятся:

миссия и цели предприятия

SWOT- анализ

анализ бизнес портфеля

анализ продаж

Правильный ответ: В, Г

Тест № 54 (**)

В теории международного маркетинга успешность выхода на внешний рынок определяется следующими основными факторами ...

темпами развития внешнего рынка

возможностью адаптации продуктов к требованиям зарубежных рынков

степенью знания потребителей и конкурентов

высокой конкурентоспособностью товара на внутреннем рынке

Правильный ответ: А, Б

Тест № 55 (**)

В теории маркетинга вторичная информация характеризуется следующими достоинствами ...

конфиденциальность

быстрый доступ

представление различных аспектов проблемы

известная методология сбора

Правильный ответ: Б, Г

Тест № 56 (**)

В маркетинге «сегмент рынка» - это группа потребителей, которые ...

неоднородны и по-разному реагируют на мероприятия комплекса маркетинга

однородны в своих реакциях на мероприятия комплекса маркетинга

существенно отличаются по требованиям и предпочтениям

одинаково реагируют на отдельные характеристики продукта

Правильный ответ: В, Г

Тест № 57 (**)

К показателям конъюнктуры рынка относятся:

емкость рынка

доля рынка

спрос

потребители

Правильный ответ: В, А

Тест № 58 (**)

К конъюнктурообразующим факторам относятся:

факторы макросреды

факторы микросреды

рыночная доля

конкурентная среда

Правильный ответ: Б, Г

Тест № 59 (**)

В состав маркетинга – микс входит:

А) продукт;

Б) продвижение;

В) перспективы;

Г) расходы.

Правильный ответ: А, Б

Тест № 60 (**)

К типам потребителей по отношению к цене относятся:

- А) экономный;
- Б) рациональный;
- В) оценочно ориентированный.

Правильный ответ: А, Б

Тест № 61 (**)

Разновидностями стратегии развития марки являются:

- А) расширение марочных границ;
- Б) изменение марки при переходе в другой сегмент;
- В) изменение логотипа.

Правильный ответ: А, Б

Тест № 62 (**)

Основные недостатки методов ценообразования, ориентированных на затраты:

- А) сложность расчетов;
- Б) не учитывают спрос;
- В) не учитывают потребительские свойства товара.

Правильный ответ: Б, В

Тест № 63 (***)

Принципами эффективного мерчандайзинга являются:

- А) эффективное расположение;
- Б) эффективная презентация;
- В) эффективный запас;
- Г) эффективный сбыт.

Правильный ответ: А, Б, В

Тест № 64 (**)

Реклама, демонстрируемая выбранной по специфическим критериям рекламодателем аудитории – это:

- А) таргетированная реклама;
- Б) контекстная реклама.
- В) экономическая реклама.

Правильный ответ: А, Б

Тест № 65 (***)

Целевыми аудиториями маркетинга территорий являются:

- А) представители федеральной власти;
- Б) туристы;
- В) жители города;
- Г) социальные фонды.

Правильный ответ: А, Б, В

Тест № 66 (***)

Применять CRM могут компании:

- А) крупного бизнеса;
- Б) среднего бизнеса;
- В) малого бизнеса.

Правильный ответ: А, Б, В

Тест № 67 (**)

К методам сбора качественной информации относятся:

- А) анкетирование;
- Б) фокус – группа;
- В) контент – анализ.

Правильный ответ: Б, В

Тест № 68 (**)

К методам сбора количественной информации относятся:

- А) анкетирование;
- Б) фокус – группа;
- В) интервьюирование.

Правильный ответ: А, В

Тест № 69 (***)

Для оценки потребительских предпочтений наиболее популярными являются:

- А) conjoint (совместный) анализ;
- Б) анализ соответствий;
- В) многомерное шкалирование;
- Г) дерево классификаций.

Правильный ответ: А, Б, В

Тест № 70 (**)

К биржевым товарам относятся:

- А) товары повседневного спроса;
- Б) полуфабрикаты;
- В) энергоносители;
- Г) оборудование.

Правильный ответ: Б, В

Тест № 71 (**)

Фирма несет большие расходы по рекламе на стадии ЖЦТ:

- А) роста;
- Б) внедрения;
- В) спада;
- Г) насыщения

Правильный ответ: Б, В

Тест № 72 (**)

В чем заключается маркетинг, ориентированный на вертикальную нишу?

- А) в удовлетворении потребностей разных групп потребителей данным товаром или группой схожих товаров;
- Б) в удовлетворении потребности потребителей целым набором разных товаров, в которых они испытывают нужду;
- В) в позиционировании на базе определенных преимуществ или характеристик товара;
- Г) в удовлетворении потребностей одной группы потребителей данным товаром или группой схожих товаров.

Правильный ответ: Б, В

Тест № 73 (***)

Факторы, которые должны быть в первую очередь учтены при выборе стратегии:

- А) сильные стороны организации

- Б) степень зависимости от внешней среды
 - В) личные интересы высшего руководства
 - Г) сильные стороны отрасли
 - Д) стоимость объектов интеллектуальной собственности
 - Е) политика лоббирования в законодательных органах власти
- Правильный ответ: А, Б, Г

Тест № 74 (**)

Методы оценки конкурентоспособности предприятия:

- А) основанные на теории эффективной конкуренции
- Б) динамические
- В) матричные
- Г) процессные
- Д) структурные

Правильный ответ: А, В

Тест № 75 (***)

Субъектами конкуренции могут выступать ...

- А) товары
- Б) регионы
- В) потребители
- Г) отрасли
- Д) предприятия
- Е) страны

Правильный ответ: Б, Д, Е

Тест № 76 (*****)

Факторы, формирующие конкурентное окружение:

- А) потребители
- Б) СМИ
- В) поставщики
- Г) контактные аудитории
- Д) потенциальные хозяйствующие субъекты
- Е) рынок рабочей силы
- Ё) замещающие товары
- Ж) существующие хозяйствующие субъекты

Правильный ответ: А, В, Д, Ё, Ж

Тест № 77 (**)

Основные задачи установления цены продажи:

- А) обеспечить конкурентоспособность продукции на рынке
- Б) более полно удовлетворять потребности покупателя
- В) организовать продажу
- Г) более полно проанализировать кредитную политику коммерческих банков

Правильный ответ: А, В

Тест № 78 (**)

Предприятию целесообразно применять стратегию низких цен для проникновения на рынок, если ...

- А) потребители должны быть чувствительны к цене
- Б) издержки на производство продукции должны уменьшаться
- В) объем производства остается небольшим

Г) товар имеет имидж качественного

Правильный ответ: А, Б

Тест № 79 (****)

Факторы, которые учитываются при проектировании каналов распределения:

А) управление каналом

Б) коммуникационная политика посредников

В) число посредников (или покрытие распределени

Г) общие затраты на распределение

Д) гибкость канала

Е) ценовая политика посредников

Правильный ответ: А, В, Г, Д

Тест № 80 (***)

Функции посредников:

А) финансовые функции

Б) производственные функции

В) ведение деловых операций

Г) логистические функции

Д) обслуживающие функции

Правильный ответ: В, Г, Д

Тест № 81 (**)

Поиск рыночной ниши:

А) Фронтальная атака

Б) Мобильная оборона

В) Фланговая атака

Правильный ответ: А, В

Тест № 82 (**)

Сегментирование рынка по социально – экономическому признаку предполагает использование таких характеристик сегмента как...

А) Покупатели с высоким уровнем дохода

Б) Покупатели с низким уровнем дохода

В) Сельское население

Г) Горожане

Правильный ответ: А, Б

Тест № 83 (**)

В теории маркетинга используются подходы в ценообразовании с ориентацией на ...

А) Руководство

Б) Спрос

В) Рекламу

Г) Конкурентов

Правильный ответ: Б, Г

Тест № 84 (**)

К существенным факторам, которые определяют объем рекламных затрат организации не принято относить...

А) Состояние товарного рынка

Б) Фазу жизненного цикла рекламируемого товара

- В) Состояние валютного курса
 - Г) Финансовые возможности организации
- Правильный ответ: Б, Г

Тест № 85 (**)

Организация маркетинга как функция управления включает...

- А) Разработку планов и программ маркетинга
 - Б) Проведение маркетинговых исследований
 - В) Распределение функций и ответственности между сотрудниками маркетинговых служб
 - Г) Построение организационной структуры управления маркетингом фирмы
- Правильный ответ: В, Г

Тест № 86 (**)

В теории маркетинга стратегический план маркетинга характеризуют следующие утверждения...

- А) направлен на выявление стратегических целей и определение стратегий
 - Б) детально отражает номенклатуру продуктов, объем производства, издержки, цены и др.
 - В) разрабатывается на 3-5 и более лет
 - Г) разрабатывается на 1 год
- Правильный ответ: А, В

Тест № 87 (**)

Головными международными организациями в области стандартизации являются...

- А) ФАО (Международная продовольственная и сельскохозяйственная организация)
 - Б) ИСО (Международная организация по стандартизации)
 - В) МЭК (Международная электротехническая организация)
 - Г) РЭМК (Международный комитет по изучению научно-технических принципов стандартизации)
- Правильный ответ: Б, Г

Тест № 88 (**)

В практике маркетинга предприятие, осуществляющее демаркетинг, иногда может предпринимать следующие действия...

- А) передает ноу-хау другим производителям, но с использованием марки своего предприятия
 - Б) интенсивно разрабатывает новый товар
 - В) передает права на производство продукта, лицензии другим производителям
 - Г) покупает права на производство продукта, лицензии у предприятия-лидера
- Правильный ответ: А, В

Тест № 89 (**)

В практике маркетинга сбытовая концепция применяется в следующих случаях...

- А) организация концентрирует усилия по проникновению на целевой рынок
 - Б) организация может приложить усилия по продвижению товаров
 - В) организация имеет незагруженные производственные мощности
 - Г) имеется достаточно большое число потенциальных покупателей
- Правильный ответ: А, Б

Тест № 90 (**)

С позиции теории маркетинга в любом канале сбыта товаров циркулируют следующие из ниженазванных потоков...

- А) платежей
 - Б) взаимных претензий
 - В) физических продуктов
 - Г) паблик рилейшнз
- Правильный ответ: А, В

Тест № 91 (**)

В теории маркетинга выделяют следующие методы разработки бюджета продвижения (рекламы) продукта...

- А) от точки безубыточности
- Б) от наличного текущего спроса
- В) конкурентного паритета
- Г) от наличных средств

Правильный ответ: В, Г

Тест № 92 (**)

Разработка общего плана маркетинг-аудита НЕ включает...

- А) бюджет аудита
- Б) общие сроки проведения аудита
- В) график подготовки отчета и аудиторского заключения
- Г) график проведения аудита

Правильный ответ: В, Г

Тест № 93 (**)

В теории маркетинга при разработке бюджета маркетинга используются следующие подходы к планированию...

- А) на основе издержек производства
- Б) исходя из оптимизации прибыли
- В) на основе целевой прибыли
- Г) исходя из величины доли рынка

Правильный ответ: В, Г

Тест № 94 (**)

Для продвижения продукции производственного назначения в Интернете эффективно использование...

- А) отраслевых и специализированных сайтов
- Б) сайтов профессиональных сообществ, в том числе тематических интернет-форумов
- В) маркетинговых акций
- Г) поисковых систем

Правильный ответ: А, Б

Тест № 95 (**)

В практике маркетинга применение стратегии селективного сбыта позволяет производителю достигать следующих результатов....

- А) Обеспечивать достаточно широкий охват рынка
- Б) Осуществить достаточный контроль сбыта
- В) Обеспечить сбыт в рыночной нише
- Г) Полностью контролировать сбыт

Правильный ответ: А, Б

Тест № 96 (**)

В теорий маркетинга организаций могут иметь следующие конкурентные позиций

- А) Покидающий рынок
- Б) Лидер
- В) Претендент на лидерство
- Г) Ведущий

Правильный ответ: Б, В

Тест № 97 (**)

В теорий маркетинга двумя начальными этапами процесса принятия решений о покупке являются следующие из нижеперечисленных

- А) Выявление проблемы
- Б) Принятие решения о покупке
- В) Поиск информации
- Г) Оценка альтернатив

Правильный ответ: А, В

Тест № 98 (**)

В теорий маркетинга наименьшими затратами на маркетинг характеризуются следующие из нижеперечисленных стадий жизненного цикла товара

- А) Спад
- Б) Зрелость
- В) Внедрение
- Г) Рост

Правильный ответ: В, Г

Тест № 99 (**)

На начальном этапе планирования маркетинговой деятельности матрица SWOT позволяет оценить:

- А) Сильные и слабые стороны организаций
- Б) Соотношение цены и качества товаров
- В) Структуру продуктового портфеля
- Г) Возможности угрозы

Правильный ответ: А, Г

Тест № 100 (**)

В теории маркетинга сущность понятия «функций маркетинга» отражается в следующих утверждениях:

- А) Способы осуществления маркетинговой деятельности
- Б) Направление маркетинговой деятельности обособившихся в процессе специализаций
- В) Комплекс видов специализированной деятельности осуществляемой в процессе маркетинга
- Г) Система основных идей, отражающих общий замысел маркетинговой деятельности

Правильный ответ: А, В

Тест № 101 (**)

В теории маркетинга в зависимости от характера сегментации (по охвату групп потребителей) выделяют следующие группы....

- А) Текущая

- Б) Вширь
 - В) Предварительная
 - Г) Вглубь
- Правильный ответ: Б, Г

Тест № 102 (**)

В международной торговле с точки зрения маркетинга к торговым ограничениям относят следующее...

- А) Квоты
- Б) Уровни доходов различных слоев населения
- В) Таможенные тарифы
- Г) Потребности страны в товарах и услугах

Правильный ответ: А, В

Тест № 103 (**)

В практике интернет маркетинга «интерактивный магазин» характеризуют следующими особенностями...

- А) Потребители заказывают товар по почте
- Б) Предлагает значительно большее количество разнообразных товаров по сравнению с традиционным
- В) Предлагает ограниченный выбор товаров, пользующихся спросом
- Г) Потребители заказывают товары путем заполнения регистрируемой формы

Правильный ответ: Б, Г

Тест № 104 (**)

В теории международного маркетинга к существенным культурным факторам относятся следующие ...

- А) структура населения по возрасту
- Б) обычаи, нормы поведения
- В) уровень доходов населения
- Г) запреты, которым следуют жители страны рынка

Правильный ответ: Б, Г

Тест № 105 (**)

В теории маркетинга наименьшим количеством конкурентов характеризуются следующие из нижеперечисленных стадий жизненного цикла товара ...

- А) зрелость
- Б) спад
- В) рост
- Г) внедрение

Правильный ответ: В, Г

Тест № 106 (**)

В теории маркетинга к торговым посредникам, как факторам микросреды, относят следующие хозяйствующие субъекты ...

- А) организации розничной торговли
- Б) кредитные учреждения
- В) транспортные организации
- Г) организации оптовой торговли

Правильный ответ: А, Г

Тест № 107 (**)

В теории маркетинга к основным инструментам связи с общественностью относят следующие ...

- А) проведение рекламных кампаний
- Б) проведение спонсорской и благотворительной деятельности
- В) распространение образцов продукции, купонов
- Г) распространение благоприятной информации об организации и ее товарах в устных выступлениях и речах, через печатные, аудио- и видеоматериалы

Правильный ответ: Б, Г

Тест № 108 (**)

В теории маркетинга к барьерам, затрудняющим доступ новых (потенциальных) конкурентов на рынок относят следующие ...

- А) товары-заменители
- Б) Цены поставщиков
- В) доступ к каналам распределения
- Г) потребность в капиталовложениях

Правильный ответ: А, Б

Тест № 109 (**)

В теории маркетинга и поведения потребителей покупательская реакция заключается в выборе ...

- А) марки товара
- Б) ценовой политики
- В) условий и времени покупки
- Г) методов продвижения

Правильный ответ: А, В

Тест № 110 (**)

В теории маркетинга социально-культурная среда, как фактор макросреды, характеризуется ...

- А) системой жизненных ценностей
- Б) уровнем доходов
- В) традициями, обычаями, стереотипами
- Г) численностью и структурой населения

Правильный ответ: А, В

Тест № 111 (**)

В теории маркетинга «электронный рынок» в среде Интернет характеризуют следующими утверждениями...

- А) Круглосуточная доступность рынка
- Б) Ограниченная доступность рынка
- В) Глобальный характер рынка
- Г) Ограниченность информации для потребителей

Правильный ответ: А, В

Тест № 112 (**)

В теории и практике маркетинга выделяют следующие меры воздействия государства на регулирование маркетинга...

- А) Законодательство по защите прав потребителей
- Б) Установление рейтинга производителей товаров
- В) Установление фиксированных цен на определенные виды товаров

Г) Централизованное планирование объёмов выпуска продукции производителями
Правильный ответ: А, В

Тест № 113 (**)

В теории маркетинга в зависимости от числа торговых посредников выделяют следующие стратегии товародвижения из нижеперечисленных...

- А) Диверсификация
- Б) Эксклюзивного сбыта
- В) Селективного сбыта
- Г) Специализации

Правильный ответ: Б, В

Тест № 114

Определите соответствия:

Объект маркетинга	Содержание маркетинговой деятельности
1. Потребители	А) Мониторинг состояния и развития с применением всех доступных инструментов. Анализ соответствия доли, направления и темпов развития рынка маркетинговой концепции организации. Управление сохранением и развитием рынка.
2. Внутренняя среда компании	Б) Мониторинг всеми доступными методами (анализ рекламы, клиентуры, "засланный" клиент и т.д.). Разработка конкурентных стратегий. Использование в практике организации лучшего опыта (бенчмаркинг).
3. Рынок	В) Анализ удовлетворенности потребителей. Формирование и поддержание спроса. Программа по удержанию постоянных покупателей, формированию лояльности. Поиск новых потребителей. Внедрение клиентоориентированного подхода к деятельности каждого структурного подразделения организации.
4. Конкуренты	Г) Информационное обеспечение маркетинговой деятельности и системы управления маркетингом. Анализ внутренней маркетинговой среды (бухгалтерия, служба НИОКР, отдел опыта, отдел рекламы и др.).

Правильный ответ: 1-В, 2-Г, 3-А, 4-Б

Тест № 115

Определите соответствия:

Объект маркетинга	Содержание маркетинговой деятельности
1. Контактные аудитории компании	А) Формирование товарной политики компании. Разработка идеи нового повара* Позиционирование и формирование концепции рыночного предложения. Организация производства новых товаров, разработка и внедрение новых технологий. Планирование товарного ассортимента. Управление качеством и конкурентоспособностью товаров. Разработка и реализация ценовой политики.
2. Продукт	Б) Анализ соответствия каналов сбыта маркетинговой концепции организации. Оптимизация сбыта и торговых отношений. Организация системы сервисного обслуживания. Анализ и

	стимулирование интересов посредников.
3.Посредники и сбытовые сети	В) Формирование положительного имиджа организации на рынке. Организация системы интегрированных маркетинговых коммуникаций. Разработка и проведение рекламных кампаний. Разработка коммуникации в интернет-пространстве. Стимулирование сбыта (проведение конкурсов, промо-акций, лотерей, предложение скидок, призов).

Правильный ответ: 1-В, 2-А, 3-Б

Тест № 116

Вставьте пропущенное слово в определении:

Маркетинг — это процесс планирования и воплощения замысла, ценообразование, продвижение и реализация идей, товаров и *.....* посредством обмена, удовлетворяющего цели отдельных лиц и организаций.

Правильный ответ: услуг

Тест № 117

Вставьте пропущенное слово в определении:

Предложение – продукт определенной *.....*, существующий на рынке в данный момент времени.

Правильный ответ: цены

Тест № 118

Представьте последовательность этапов расчета цены.

Номер этапа.	Содержание этапа.
1.	А) Анализ цен и товаров (услуг);
2.	Б) Выбор метода ценообразования;
3.	В) Оценка издержек;
4.	Г) Постановка задачи ценообразования
5.	Д) Определение размеров потенциального спроса.

Правильный ответ: Г, Д, В, А, Б

Тест № 119

Установите соответствие:

Вид маркетинга в здравоохранении	Его характеристика:
1) Некоммерческий маркетинг	а) Связан с медицинскими учреждениями; б) Связан с медицинскими услугами;
2) Коммерческий маркетинг	в) Преимущества маркетинга могут быть не связаны с платежами пациентов; г) Преимущества маркетинга обычно связаны с платежами пациентов.

Правильный ответ: 1)-а, в 2)-б, г

Тест № 120

Расположите в логической последовательности виды маркетинговой активности, обозначив первый вид - 1, второй — 2, третий — 3, четвертый — 4:

А) Процесс продвижения услуг на рынок путем рекламы — ;

Б) Установление разумной цены на услугу - ;

- В) Разработка услуги, которая будет отвечать потребностям покупателя;
 Г) Предложение (доставка) услуги к месту, удобному для покупателя -
 Правильный ответ: 1-В, 2-Г, 3-А, 4-Б

Ситуационные задачи и кейсы.

Ситуация 1. Определите емкость регионального рынка товара А на основе следующих данных:

Показатели.	Кол-во, шт
Внутреннее региооальное произ-во товара А	4200
импорт	250
экспорт	150
Остатки товара, а на начало года	120
Остатки товара, а на конец года	80

Ответ:4340 (шт.)

Ситуация 2. Товар А реализуется в регионе в 180 магазинах, которые условно подразделены на крупные, средние и мелкие. На основании выборочных наблюдений за рекламой 30 магазинов, взятых по 10 из каждой группы, определён объём рекламы всех 180 магазинов. Он составит 460 тыс. долл. за месяц. Стоимость рекламы нашей фирмы составила при этом 2 тыс. долл., а объём продаж товара А нашей фирмой – 100 тыс.долл.

Какова ёмкость регионального рынка товара А?

Ответ: 23 000 млн.долл.

Ситуация 3. В результате маркетинговых исследований выявлено, что возможно увеличение доли фирмы на рынке с 15 до 19%, при емкости рынка 50 млн. шт. продукта. Рассчитать дополнительную прибыль фирмы в предстоящем году, если прибыль на одно изделие составляет 1200 руб., а емкость рынка не изменяется. Затраты на маркетинговые усилия в расчете на год составляют 60 млн. руб.

Ответ:1800 млн.руб.

Ситуация 4. Высшее руководство швейного предприятия считает, что, осуществляя предпринимательскую деятельность, следует учитывать, во – первых, свои интересы; во – вторых, интересы потребителей швейных изделий, и, третьих, необходимо обеспечивать сохранение окружающей среды. В данном случае предприятие, скорее всего, реализует ...

Ответ: концепцию социально – этичного маркетинга.

Ситуация 5.Определите, какой вид канала распределения использует фирма в следующем примере: фирма «Семко» принимает заказы по почте.

Ответ: прямой.

Ситуация 6. Конкуренция на рынке безалкогольных прохладных напитков очень высока. Чтобы добиться конкурентного преимущества, компании разрабатывают различные вкусовые добавки для выпускаемых ими напитков. Вы являетесь директором по маркетингу компании, которая ранее выпускала только с колой. Руководство дало вам распоряжение разработать новый напиток со вкусом охлажденного чая. Это означает, что Ваша компания будет использовать стратегию...

Ответ: развития продукта.

Ситуация 7. В штатах юга и юго-запада США наблюдается ежегодное увеличение численности населения на 12 млн домохозяйств, в результате чего неуклонно растет спрос на кондиционеры и другие приборы климат-контроля. Для компании, производящей кондиционеры это является...

Ответ: благоприятным неконтролируемым фактором внешней среды.

Ситуация 8. Когда фирма продает один вид товара по одной цене, и реклама обращена на весь рынок в целом, то используется стратегия охвата рынка маркетинга

Ответ: Недифференцированного.

Ситуация 9. Руководство компании поручило начальнику отдела маркетинга разработать документ, содержащий описание основных предполагаемых факторов и сил, которые на протяжении нескольких лет будут воздействовать на деятельность предприятия, а также долгосрочные цели и основные стратегии маркетинга с указанием ресурсов, необходимых для их реализации. Как называется этот документ?

Ответ: Долгосрочный план маркетинга.

Ситуация 10. В 1994 г. Мобильные телефоны покупали очень состоятельные люди, их было очень немного, и зачастую наличие у них технического новшества вызывало удивление и даже непонимание окружающих. Такой тип потребителей принято называть...

Ответ: Новаторами.

Ситуация 11. Проектная фирма «Ваш дом» сегментирует своих потребителей по принадлежности к городу или сельской местности. Какой признак сегментации использует фирма?

Ответ: Географический.

Ситуация 12. Рекламное объявление помещено в журнале «Эксперт». Этот журнал в среднем покупают и читают 100 000 человек. Из них 60 000 человек принадлежат к целевой группе, на которую ориентировано объявление. Оценки показывают, что эти 60 000 человек составляют около 50 % от всей целевой группы. Какой процент покрытие целевой группы дает рекламное объявление?

Ответ: 50%.

Ситуация 13. Небольшое предприятие «Строймашина» наладило производство промышленного оборудования для фирм малого бизнеса по выпуску стройматериалов из местного сырья (камня и песка). «Строймашина» хочет завязать коммерческие связи с возможно большим числом фирм, являющихся покупателями промышленного оборудования. Какой канал сбыта будет наиболее целесообразным?

Ответ: «производитель-дилер-потребители».

Ситуация 14. Если фирма «Пекарь» производит четыре разновидности ржаного хлеба и семь наименований детского печенья, Определите глубину товарной номенклатуры «ржаной хлеб».

Ответ: 4.

Ситуация 15. Фирма производит обувь для детей от года до трех лет и работает на рынке своего региона. На какие факторы маркетинголог фирмы целесообразно обращать больше внимания: общие тенденции социально-культурного развития региона или демографические тенденции региона?

Ответ: демографические тенденции региона.

Ситуация 16. Определите, какой вид канала распределения используется в следующем примере: Тульская обувная фабрика реализует свою продукцию через сеть розничных магазинов, расположенных в различных районах города.

Ответ: косвенный.

Ситуация 17. Какой вид распределения должен быть использован в следующей ситуации: осуществляется покупка стиральной машины, холодильника;

Ответ: Избирательный.

Ситуация 18. Американская фирма, начав проникновение на английский рынок детского питания, предложила свою продукцию в стеклянных банках в отличие от жестяной упаковки конкурента. Через год американцы контролировали 15% английского рынка. Объясните итог, зная, что для производителей пищевых продуктов тара, в которую этот продукт упакован, по существу, - «ограничивающий» элемент маркетинга.

Ответ: Продукт, упакованный в стеклянную тару, считается, по мнению большинства потребителей более привлекательным.

Ситуация 19. Итальянская фирма Zanussi продает на рынке разноцветную кухонную технику. На какой элемент комплекса маркетинга (4P: Product, Price, Place, Promotion) делает ставку фирма, чтобы завоевать внимание покупателя?

Ответ: Фирма Zanussi делает ставку на элемент комплекса маркетинга - Product.

Ситуация 20. Прокомментируйте мнение маркетингологов: «Если у вас нет марочной продукции, у вас нет и маркетинга». Приведите образцы известных марочных брендов.

Ответ: Если у фирмы нет марочной продукции, то у нее нет уникального товарного предложения. Примеры: Акконд, Букет Чувашии.

Ситуация 21. Производители термоса очень эффективно осуществили марочную политику в отношении достижения известности марки. Их марка стала родовым названием выпускаемой группы товаров. Приведите аналогичные примеры.

Ответ: Пример одной из группы товаров является «Coca-Cola».

Ситуация 22. К какому типу товаров (предварительного выбора, особого спроса или повседневного спроса) относится дорогой холодильник?

Ответ: Дорогой холодильник относится к особому спросу.

Ситуация 23. Вы регулярно покупаете товар некоторой торговой марки. Как бы вы улучшили упаковку и этикетку этого товара?

Ответ: Улучшить дизайн, сделать его удобным для потребления, добавить проверочный код для проверки подлинности товара.

Ситуация 24. Германские маркетингологи, анализируя предпочтения потребителей электронной техники, пришли к интересному выводу: только 15-20%

опрашиваемых указали на высокий технический уровень товара как главный фактор в принятии решения о покупке. Как можно объяснить этот факт?

Ответ: В современном мире потребители предпочитают товары разрекламированные, со скидками, и только потом обращают внимание на технический уровень.

Ситуация 25. Малогабаритные телевизоры в странах ЕС продаются вдвое быстрее, чем телевизоры в целом. Чем это можно объяснить?

Ответ: В странах ЕС люди имеют высокий уровень достатка и могут позволить каждому члену семьи по телевизору.

Ситуация 26. Вы открыли магазин по продаже чая и кофе. Предложите типологию потребителей по социально-экономическим и психографическим характеристикам. Как обеспечить покупателю возможность выбора?

Учитывая, что на рынке уже работает конкурент, сформулируйте мероприятия по продаже товаров вашего магазина. Каким образом можно обеспечить коммерческий успех вашего бизнеса?

Ответ: Обеспечить разнообразный выбор, снизить цены по сравнению с конкурентами.

Ситуация 27. Рынок источников света в Западной Европе контролируется четырьмя крупнейшими производителями (их совокупная доля составляет около 90%). К какому типу рынка по уровню монополизации его следует отнести? За счет чего другим производителям все-таки удастся удерживать оставшиеся 10%?

Ответ: К излишне монополизированному, а остальные поддерживают за счет своей эксклюзивности в сфере производства источников света.

Ситуация 28. ОАО «Свет» выходит на сегмент рынка, где уже действует конкурент. Какие решения в области продаж выпускаемого товара следует принять менеджерам предприятия для успешной работы на рынке?

Ответ: Поставить более выгодную цену, чем у конкурента, выгодную и для компании, и для покупателей. Оптимизация рекламы в сети Интернет. Использование новых рекламных площадок.

Ситуация 29. Менеджеры магазина, торгующего замороженными морепродуктами отмечают падение спроса на товар в летнее время. Чем это может быть вызвано? Разработайте предложение по улучшению организации продаж.

Ответ: Для повышения можно использовать доставку товара к месту проживания людей, привезти новые морепродукты, равномерно распределять цену на товар, проводить акции для привлечения клиентов.

Ситуация 30. На Российском рынке компьютеров конкуренция достигла большой остроты, при этом платежеспособность населения остается ограниченной. Что могут предпринимать торговые предприятия для повышения результативности в цепочке «цена-реклама» в этой ситуации.

Ответ: Бесплатное обновление программ, обучение по скидке новым возможностям компьютеров, в пользовании им, доставка и установка, комплектующие к компьютеру можно купить по скидке.

Ситуация 31. Предприятие продает куклы по достаточно высокой цене. Предложите ваши варианты повышения продаж.

Ответ: Привлечение акций, скидки, дополнительные комплектующие, розыгрыши.

Активное участие в мероприятиях, где можно встретиться со своей целевой аудиторией.

Ситуация 32. Куда вы могли бы сообщить об увиденном вами по телевидению лживом обещании рекламодателя товаров широкого потребления?

Ответ: Роспотребнадзор (уполномоченный федеральный орган исполнительной власти).

Ситуация 33. Ниже приведены образцы рекламных текстов:

– «Никогда не было столько макси в мини»;

– «Чашечка кофе в вашем кармане»;

Определите, какие товары рекламировались.

Ответ: Возможно, рекламировались следующие товары:

1) Таблетки

2) Кофе 3 в 1

Ситуация 34. Ниже приведены образцы рекламных текстов:

– «Наш холод в вашем доме»;

– «Чем раньше ваш ребенок начнет, тем дальше он пойдет».

Определите, какие товары рекламировались.

Ответ: Возможно, рекламировались следующие товары:

1) Кондиционеры или вентиляторы

2) Ходунки

Ситуация 35. Предприятие «Здоровье», расположенное в г. Туле, выпускает спортивную одежду. Руководство предприятия поставило задачу перед службой маркетинга: создать имидж торговой марки на российском рынке. Специалисты службы для достижения этой цели избрали спортивное спонсорство, но еще не определились, какой из наиболее развитых в Туле видов спорта – футбол или велоспорт – будет предметом их внимания. Какие факторы необходимо учесть, чтобы определиться с видом спорта для дальнейшей работы?

Ответ: В данной ситуации необходимо выбрать более популярный вид спорта. Очевидно, что чаще говорят и освещают футбол, нежели велоспорт, соответственно сотрудничество с футболом более рентабельно.

Ситуация 36. Многие считают, что количество проданного товара зависит от величины затрат предприятия на рекламу. Правильно ли это? Обоснуйте свое мнение.

Ответ: Количество проданного товара зависит не только от затрат на рекламу! Данный ход должен быть логически продуман, чтобы заинтересовать покупателей. Так же количество проданного товара зависит от качества.

Ситуация 37. Каким образом факторы внешней среды могут повлиять на расходы АвтоВАЗа на рекламу (рекламный щит)?

Ответ: Как быстро рекламный щит будет изнашиваться под действием сурового климата (жаркого или холодного).

Ситуация 38. Крупнейший производитель трикотажа в Бельгии продает свои товары в супермаркетах и в универсамах под одной торговой маркой, а в дорогих специализированных магазинах – под другой. С какой целью он так поступает и каковы, на ваш взгляд, результаты его действий?

Ответ: В супермаркеты и в универмаги ходят обычные люди за обычными вещами, а в дорогие магазины ходят богатые люди, которые не смотря на цены, выбирают более популярный бренд.

Ситуация 39. Определите, какой вид каналов распределения используется в следующем примере: Черкизовский мясоперерабатывающий комбинат реализует свою продукцию через крупных и мелких оптовиков.

Ответ: Косвенный.

Ситуация 40. Какой вид распределения должен быть использован в следующей ситуации: продаются продукты питания.

Ответ: Интенсивный.

Ситуация 41. Какой вид распределения должен быть использован в следующей ситуации: реализуется эксклюзивное кольцо.

Ответ: Исключительный.

Ситуация 42. Нередко сбытовые сети фирмы реализуют значительную массу товаров конкурирующих фирм. Какие аргументы в пользу этого можно привести?

Ответ: Для пополнения ассортимента с целью привлечения большего числа покупателей. Чем больше различных товаров у фирмы, тем выше ее привлекательность среди потребителей.

Ситуация 43. Фирма «Мацусита» заставляет своих инженеров определенное время работать продавцами в магазинах. Зачем это делается? Что это дает специалистам?

Ответ: Чтобы инженеры понимали на что клиент чаще всего жалуется, обращает свое внимание, на что стоит сделать упор. Такой способ работы персонала дает фирме возможность повысить качество товаров.

Ситуация 44. Туристическая компания АБВ планирует ввести в ассортимент новое направление- Сомали. Однако у компании нет никакой информации относительно знаний потребителей о Сомали и барьерах, которые могут возникнуть. Для сбора предварительных данных, проливающих свет на эту проблему, целесообразно провести...

Ответ: исследование поискового характера.

Ситуация 45. Предприятие «Ивушка» предлагает один и тот же товар нескольким зарубежным рынкам, должно ли предприятие рекламировать товар в каждой стране по-своему?

Ответ: Да.

Ситуация 46. Оцените роль сети Интернет в окружающей маркетинговой среде.

Ответ: В режиме 24/7 он позволяет быть на связи и совершать любые операции в любое время дня и ночи из любой точки мира, а всё это напрямую связано с маркетингом.

Ситуация 47. Американская компания GeneralMills разработала смесь для кексов, специально предназначенную для приготовления в рисоварках, которые используют японские потребители. Однако товар потерпел неудачу, так как японцы считают, что рис будет загрязняться, если использовать рисоварку для приготовления других блюд. Как данный факт должен расцениваться маркетологами GeneralMills?

Ответ: Как неудача. Так как не было проведено интервью с потребителями, не выявлена потребность (сначала нужно было задать потребителям вопрос о том, будут ли они использовать рисоварки для приготовления кексов со специальной смесью).

Ситуация 48. Французский производитель продуктов питания компания Danone меняет названия продукта либо его состав для реализации в конкретной стране при изменении соответствующих рекламных обращений. Какой товарной стратегии придерживается компания Danone?

Ответ: Такая марочная стратегия позволяет расширять имеющийся товарные линии без дополнительных затрат на позиционирование новых продуктов, на создание новой торговой марки, так как автоматически принимают на себя уже имеющийся и известный бренд.

Ситуация 49. Рекламные объявления в газете «Московский комсомолец» о гастролях оперной звезды – пример реализации элемента комплекса маркетинга

Ответ: продвижение.

Ситуация 50. Необходимо собрать данные о прошлых продажах и с помощью математических расчётов сделать прогноз о росте объёмов продаж в следующем году. Какой метод нужен для этой работы?

Ответ: Статистический метод или использование математических моделей.

Ситуация 51. На рынке швейных машинок вследствие повышения курса валют резко повысился спрос, так как домохозяйки обеспокоены дальнейшим неблагоприятным изменением цен на детскую одежду. Покупка же швейной машинки и пошив самостоятельно некоторых предметов одежды для детей может сделать жизнь более экономной. Какие изменения на рынке швейных машинок возможны в данной ситуации?

Ответ: появится дефицит швейных машинок и резко вырастут цены.

Ситуация 52. Определите емкость рынка зубной пасты в г. Чебоксары, если известно, что:

1. Норма расхода зубной пасты на 1 чел. в день- 5грамм
2. Численность население г. Чебоксары- 492 тыс.чел.
3. Доля населения города, пользующегося зубной пастой- 80%

Примечание

Емкость рынка в подобных случаях может быть рассчитана по формуле:

$E = НП * Ч * К$, где:

НП- среднесуточная (недельная, месячная, годовая) норма потребление продукта в натуральных единицах измерения

Ч- численность потребителей, пользующихся товаром

К- коэффициент средней нормы потребления (365, 12 или 52)

Ответ: 718,32 (т.)

Ситуация 53. В ситуации, когда Финляндия прекратила закупки российской древесины, как только партия «зеленых» стала говорить о том, что вырубка лесов на границе России и Финляндии приносит вред природе, наблюдалось воздействие на деятельность российских лесозаготовительных предприятий такого фактора макросреды, как ...

Ответ: природа.

Ситуация 54. Фирма «Апгрейд» позиционирует свои товары как наилучший выбор для деловых людей: «Мы предлагаем не только компьютеры, но и экономим Ваше время». Это соответствует позиционированию по...

Ответ: типу потребителя.

Ситуация 55. Поставщик персональных компьютеров продает компьютеры только для применения в бизнесе. Он принимает решение начать продажу этих компьютеров также и конечным пользователям (индивидуальным потребителям). Как можно назвать эту стратегию?

Ответ: Развитие рынка.

Ситуация 56. Компания Макдональдс решила открыть свой ресторан в Екатеринбурге, помимо уже существующих в Москве и Санкт-Петербурге. Примером каких двух стратегий является введение в меню специального бургера Мак-Урал?

Ответ: Развитие рынка и развитие продукта.

Ситуация 57. Какой тип организации международного маркетинга должен использовать «Мустанг», крупный европейский производитель велосипедов, который планирует поставлять их в страны Юго-Восточной Азии в начале года?

Ответ: Создание международного филиала.

Ситуация 58. Фермерское хозяйство «КФХ Ермаков В.Ю», по откорму кроликов выдает покупателям специальные дисконтные карты. Владелец карты при каждом пятом посещении имеет право на 5% скидку с цены закупки. Какова цель такого нововведения?

Ответ: Увеличить средний объем закупки.

Ситуация 59. Какой маркетинг использует ООО «Мастерс», когда продаёт нечто, не имеющее конкретной материальной формы, продает обещание сделать что-то, имеющее ценность для клиента?

Ответ: Маркетинг услуг.

Ситуация 60. Какой метод необходимо использовать предприятию торговли ООО «Каскад» для оценки в процентах той части посетителей, которые совершили покупки за последние полгода?

Ответ: Наблюдение.

Ситуация 61. Какая стратегия охвата рынка маркетинга используется фирмой «Colgate» которая продает один вид товара по одной цене, и реклама обращена на весь рынок в целом?

Ответ: Стратегия недифференцированного маркетинга.

Ситуация 62. Как можно охарактеризовать деятельность ООО «Акконд», по своей инициативе или при получении зарубежного заказа поставляет на внешний рынок товары, произведенные в своей стране?

Ответ: Экспорт

Ситуация 63. С какой характеристикой услуги связано то, что ни фирма «Компас», производящая услуги, ни потребители не могут создать запасы услуг.

Ответ: Несохранимость.

ДЕЛОВЫЕ КОММУНИКАЦИИ РАБОТНИКОВ ФИНАНСОВОЙ СФЕРЫ

(семестр: 4, промежуточная аттестация: зачет)

Задания с одним вариантом ответа.

1. Роль деловых коммуникаций в жизни человека заключается в том, что:
- а) они являются средством улучшения материального благополучия и повышения социального статуса в целом;
 - б) они выступают основой профессионального успеха;
 - в) с их помощью происходит процесс становления личности и ее самореализация;
 - г) по всем выше перечисленным.
- Правильный ответ: г.
2. Личность представляет собой:
- а) биологический организм, носитель общих наследственных свойств биологического вида;
 - б) непохожесть, своеобразие, отличие одного индивида от другого;
 - в) своеобразие психофизиологической структуры индивида;
 - г) все то, что есть в человеке надприродного, совокупность уникальных качеств человека, с помощью которых он вносит вклад в общее социальное целое.
- Правильный ответ: г.
3. Коммуникация понимается как совместная деятельность участников коммуникации, в ходе которой вырабатывается общий взгляд на вещи и действия с ними в рамках:
- а) технократического подхода;
 - б) деятельностного подхода;
 - в) когнитивного подхода;
 - г) мотивационного подхода.
- Правильный ответ: б.
4. Элемент коммуникативного процесса, выполняющий функцию генерации и передачи информации с целью оказания влияния, - это:
- а) отправитель;
 - б) сообщение;
 - в) канал;
 - г) получатель.
- Правильный ответ: а.
5. Функция коммуникации, сущность которой заключается в обмене эмоция между партнерами и изменении эмоционального состояния с помощью собственных переживаний и состояний:
- а) побудительная;
 - б) координационная;
 - в) эмотивная;
 - г) преобразовательная.
- Правильный ответ: в.
6. Функция коммуникации, сущность которой заключается в осознании и фиксации своего места в системе ролевых, статусных, деловых, межличностных и прочих связей сообщества:

- а) контактная;
- б) информационная;
- в) перцептивная;
- г) статусная.

Правильный ответ: г.

7. Процесс взаимосвязи и взаимодействия, в котором происходит обмен деятельностью, информацией и опытом, составляет сущность:

- а) деловых коммуникаций;
- б) повседневных коммуникаций;
- в) межличностных коммуникаций;
- г) ритуальных коммуникаций.

Правильный ответ: а.

8. Принцип кодекса делового общения, смысл которого можно выразить словами: «Твой вклад должен быть таким, какого требует совместно принятое направление разговора»:

- а) кооперативности;
- б) достаточности информации;
- в) качества информации;
- г) целесообразности.

Правильный ответ: а.

9. Деловые коммуникации, которые осуществляются с помощью естественных органов, данных живому существу, называются:

- а) прямыми;
- б) косвенными;
- в) непосредственными;
- г) опосредованными.

Правильный ответ: в.

10. Деловые коммуникации, которые направлены на развитие и поддержание контактов в целях решения оперативно-служебных задач, называется:

- а) доверительные;
- б) официальные;
- в) вертикальные;
- г) диагональные.

Правильный ответ: б.

11. Функция речи, которая связана с передачей знаний, отношений, желаний и чувств:

- а) сигнификативная функция;
- б) функция обобщения;
- в) регулятивная функция;
- г) функция коммуникации.

Правильный ответ: г.

12. Речь, реализуемая различными графическими или техническими средствами и воспринимаемая зрительно:

- а) внутренняя речь;
- б) внешняя речь;
- в) письменная речь;

г) устная речь.

Правильный ответ: в.

13. Принцип речевого воздействия, предполагающий учет культурно-образовательного уровня делового партнера или клиента, их жизненного и производственного опыта:

- а) принцип доступности;
- б) принцип ассоциативности;
- в) принцип экспрессивности;
- г) принцип сенсорности.

Правильный ответ: а.

14. Прикосновения и рукопожатия, поглаживания и похлопывания, объятия и поцелуи входят:

- а) в визуальную систему;
- б) акустическую систему;
- в) тактильную систему;
- г) ольфакторную систему.

Правильный ответ: в.

15. Функция невербальной коммуникации, сущность которой выражается в использовании невербальных знаков для координации взаимодействия между людьми:

- а) функция дополнения;
- б) функция опровержения;
- в) функция замещения;
- г) функция регулирования.

Правильный ответ: г.

16. Мелкий почерк характеризует:

- а) людей скрытных, экономных, сдержанных, имеющих самообладание, хладнокровие и наблюдательность;
- б) людей, которые легко ориентируются в незнакомой обстановке и умеют решать сложные задачи;
- в) людей, склонных к широкому размаху, непрактичности в личной жизни;
- г) людей, желающих выдвинуться и обратить на себя внимание.

Правильный ответ: а.

17. Движение мышц лица, отражающее внутреннее эмоциональное состояние, способное предоставить истинную информацию о том, что переживает человек:

- а) мимика;
- б) пантомимика;
- в) кинесика;
- г) такесика.

Правильный ответ: а.

18. О чем свидетельствует прикладывание руки к груди и прерывистое прикосновение к собеседнику:

- а) о расположении к нему;
- б) неискренности по отношению к нему;
- в) доминировании над ним;
- г) неуверенности в общении с ним.

Правильный ответ: в.

19. Учение о контактах общающихся людей, осуществляемых с помощью прикосновения, - это:

- а) кинесика;
- б) такесика;
- в) просодика;
- г) проксемика.

Правильный ответ: б.

20. Дистанция в общении с человеком от 1,2 до 2,5 метра, которая устанавливается в случаях, когда общение происходит с незнакомым человеком:

- а) интимная;
- б) личная;
- в) социальная;
- г) публичная.

Правильный ответ: в.

21. Оправдание неприемлемых мыслей, чувств и действий придуманными, этически приемлемыми мотивами:

- а) компенсация;
- б) рационализация;
- в) вытеснение;
- г) проекция.

Правильный ответ: б.

22. Стилистический барьер общения возникает:

- а) из-за непонятной или неправильной логики и рассуждений;
- б) из-за невнятной речи;
- в) из-за несоответствия стиля речи и ситуации общения;
- г) из-за неприязни или недоверия к коммуникатору.

Правильный ответ: в.

23. Упрощённые мнения относительно отдельных лиц или ситуаций:

- а) стереотипы;
- б) предвзятые представления;
- в) пренебрежения фактами;
- г) всё выше перечисленное.

Правильный ответ: а.

24. Установление сходства одного человека с другим:

- а) рефлексия;
- б) эмпатия;
- в) стереотипизация;
- г) идентификация.

Правильный ответ: г.

25. Особый способ глубокого и безошибочного восприятия внутреннего мира другого человека:

- а) рефлексия;
- б) эмпатия;
- в) идентификация;

г) стереотипизация.

Правильный ответ: б.

26. Осознание человеком того, как он воспринимается партнёром по общению:

а) рефлексия;

б) эмпатия;

в) идентификация;

г) стереотипизация.

Правильный ответ: а.

27. Феномен, который проявляется в том, что первоначальное отношение к какой-то одной частной стороне личности переносится на весь образ человека, а затем общее впечатление о человеке – на оценку его отдельных качеств, называется:

а) эффектом «ореола»;

б) эффектом «проецирования»;

в) эффектом «первичности»;

г) эффектом «последней информации».

Правильный ответ: а.

28. Защитный механизм, проявляющийся в том, что собственные отрицательные качества человек бессознательно приписывает другому лицу, причём, как правило, в преувеличенном виде:

а) сублимация;

б) компенсация;

в) проекция;

г) отрицание.

Правильный ответ: в.

29. Непроизвольная податливость человека мнению других лиц или группы:

а) суггестия;

б) конформизм;

в) нонконформизм;

г) самоопределение.

Правильный ответ: а.

30. Группа, нормы и правила которой служат для личности образцом:

а) малая группа;

б) группа членства;

в) большая группа;

г) референтная группа.

Правильный ответ: г

31. Определите третью фразу деловой беседы:

а) опровержение доводов собеседника;

б) аргументирование;

в) передача информации;

г) принятие решений.

Правильный ответ: б.

32. Выберите один из этапов фазы передачи информации:

а) «перехватывание» инициативы;

б) формирование предварительного мнения;

- в) пробуждение интереса к беседе;
 - г) осуждение проблем.
- Правильный ответ: г.

33. К какой фазе относятся требования- опыт, деликатность и внимание к собеседнику:

- а) аргументации;
- б) принятия решения и завершения беседы;
- в) нейтрализации замечаний собеседников;
- г) передача информации?

Правильный ответ: б.

34. При приеме подчиненных работник должен:

- а) не проявлять откровенной симпатии и антипатии; +
- б) затягивать темы политики, религии или расовой принадлежности;
- в) избегать в беседах поддержания злословия в адрес отсутствующих;
- г) без причины отказываться от осуждения предписанной темы.

Правильный ответ: в.

35. Как называется процесс взаимодействия, в котором происходит обмен деятельностью и опытом, предполагающим достижение определенного результата:

- а) деловые совещания и собрания;
- б) публичные выступления;
- в) деловые переговоры;
- г) деловая беседа.

Правильный ответ: г.

36. Оптимальными днями для переговоров являются:

- а) вторник, среда, четверг;
- б) понедельник, среда, пятница;
- в) вторник, четверг, пятница;
- г) понедельник, вторник, среда.

Правильный ответ: а.

37. При каком методе ведения переговоров достигается согласие между партнерами:

- а) вариационном методе;
- б) методе сотрудничества;
- в) компромиссном методе;
- г) методе интеграции?

Правильный ответ: в.

38. К какому типу совещаний относятся использование новых идей, разработка перспективных направлений деятельности:

- а) информативное собеседование;
- б) совещание с целью принятия решения;
- в) научное совещание;
- г) творческое совещание?

Правильный ответ: г.

39. По основной задаче деловые совещания подразделяются:

- а) на инструктивные, оперативные и проблемные;

- б) авторитарные, свободные и демократические;
- в) разовые, постоянно действующие и периодические;
- г) республиканские, отраслевые и межрегиональные.

Правильный ответ: а.

40. Какие правила нужно соблюдать при общении с переводчиком:

- а) говорить быстро и напористо;
- б) сопровождать речь идеологическими оборотами;
- в) использовать профессиональную лексику;
- г) произносить не более одного-двух предложений подряд?

Правильный ответ: г.

41. Тип акцентуации, который стремится к материальному благосостоянию, но не любит трудиться; всего достигает обходными путями, поэтому выражено стремление быть в центре внимания и добиваться своих целей любой ценой:

- а) демонстративный
- б) возбудимый;
- в) педантичный;
- г) застревающий.

Правильный ответ: а.

42. Человек, нервная система которого определяется преобладанием возбуждения над торможением, вследствие чего он реагирует очень быстро, часто необдуманно, не успевает затормозить, сдержаться, проявляет нетерпение, порывистость, резкость движений, вспыльчивость, необузданность, несдержанность:

- а) флегматик;
- б) сангвиник;
- в) холерик;
- г) меланхолик.

Правильный ответ: в.

43. Человек с сильной, уравновешенной, подвижной нервной системой, обладает быстрой скоростью реакции, его поступки обдуманны, он жизнерадостен, благодаря чему его характеризует высокая сопротивляемость трудностям жизни:

- а) флегматик;
- б) сангвиник
- в) холерик;
- г) меланхолик.

Правильный ответ: б.

44. Человек с сильной, уравновешенной, инертной нервной системой, вследствие чего реагирует медленно, неразговорчив, эмоции проявляются замедленно (трудно рассердить, развеселить); обладает высокой работоспособностью:

- а) флегматик;
- б) сангвиник;
- в) холерик;
- г) меланхолик.

Правильный ответ: а.

45. Человек со слабой нервной системой, обладающий повышенной чувствительностью даже к слабым раздражителям:

- а) флегматик;

- б) сангвиник;
- в) холерик;
- г) меланхолик

Правильный ответ: г.

46. Таким людям, прежде чем принять какое-либо решение, нужно, чтобы их долго обхаживали:

- а) ломака;
- б) любитель решать все с ходу;
- в) разведчик;
- г) наставник.

Правильный ответ: а.

47. Человек этой категории должен непременно принять решение к концу встречи

- а) ломака;
- б) любитель решать все с ходу;
- в) разведчик;
- г) наставник.

Правильный ответ: б.

48. Партнер, который, прикрывается вниманием и заботой о вас, выуживает какие-то сведения, а сам ничего в взамен не сообщает, а если и выдает какую-то информацию, она часто оказывается ложной или к делу не относящейся:

- а) ломака;
- б) любитель решать все с ходу;
- в) разведчик;
- г) наставник.

Правильный ответ: в.

49. Деловой, партнер, который заботится об успехах ближнего, частот даже в ущерб себе:

- а) ломака;
- б) любитель решать все с ходу;
- в) разведчик;
- г) наставник.

Правильный ответ: г.

50. Люди, подхватывающие чужие идеи и активно выполняющие их в жизнь:

- а) ремесленники;
- б) генераторы идей;
- в) критики;
- г) активные эрудиты.

Правильный ответ: г.

51. Какой из этических принципов, по Д. Ягеру, лишний:

- а) пунктуальность;
- б) конфиденциальность;
- в) грамотность;
- г) небрежность.

Правильный ответ: г.

52. Произнесение вслух имени человека относится к приему:

- а) имя собственное;
- б) зеркало отношений;
- в) комплименты;
- г) терпеливый слушатель.

Правильный ответ: а.

53. Употребление золотых слов:

- а) имя собственное;
- б) зеркало отношений;
- в) комплименты;
- г) терпеливый слушатель.

Правильный ответ: в.

54. Улыбка, демонстрация положительных эмоций вашему:

- а) комплименты;
- б) зеркало отношений;
- в) терпеливый слушатель;
- г) имя собственное.

Правильный ответ: б.

55. Позволяет пережить те же чувства, которые испытывает собеседник, отразить их, понять эмоциональное состояние собеседника и разделить его чувства:

- а) нереплексивное слушание;
- б) рефлексивное слушание;
- в) эмпатическое слушание;
- г) активное слушание.

Правильный ответ: в.

56. Чего не следует делать во время слушания:

- а) стараться выразить понимание;
- б) придерживаться одобрительной установки по отношению к собеседнику;
- в) стараться понять не только смысл слов, но и чувства собеседника;
- г) притворяться слушающим.

Правильный ответ: г.

57. Какой психолог писал, что «звучание собственного имени для человека- самая приятная мелодия»:

- а) Вильгельм Вундт;
- б) Дейл Карнеги;
- в) Зигмунд Фрейд;
- г) Альфред Адлер.

Правильный ответ: б.

58. Какой прием влияния на партнера запрещает грубо и резко перебивать собеседника:

- а) «зеркало отношений»;
- б) «терпеливый слушатель»;
- в) «комплименты»;
- г) «личная жизнь».

Правильный ответ: б.

59. Кто выделил 6 основных принципов делового общения:

- а) Дейл Карнеги;
- б) Джен Ягер;
- в) Виктор Франкл;
- г) Джон Уотсон.

Правильный ответ: б.

60. Прием психологического воздействия на собеседника, сущность которого заключается в апелляции к логике, разуму человека:

- а) заражение;
- б) внушение;
- в) убеждение;
- г) запугивание.

Правильный ответ: в.

Задания с несколькими вариантами ответов, на соответствие и последовательность, пропущенное слово.

1. *Выберите несколько вариантов ответа*

Какая бывает речь (виды речи):

- а) коммуникативная;
- б) внутренняя;
- в) дикторская;
- г) письменная.

Правильный ответ: б, г.

2. *Выберите несколько вариантов ответа*

К техникам малого разговора, применяемого в деловой коммуникации, относятся:

- а) высказывания - ссылки с приятными ассоциациями для партнера;
- б) интересный, увлекательный рассказ;
- в) убеждающие деловые сообщения;
- г) позитивные констатации событий или фактов, интересующих партнера.

Правильный ответ: а, б, г.

3. *Выберите несколько вариантов ответа*

Характерные качества холерика в коммуникативной деятельности это:

- а) неусидчивость;
- б) суетливость;
- в) находчивы в споре;
- г) не растрачивают попусту силы;

Правильный ответ: а, б, в.

4. *Выберите несколько вариантов ответа*

Особенность невербального общения:

- а) его проявление обусловлено импульсами нашего подсознания;
- б) отсутствие возможности подделать эти импульсы;
- в) его проявлениям доверяют больше, чем вербальному каналу общения.

Правильный ответ: а, б, в.

5. *Выберите несколько вариантов ответа*

Нормами этикета является:

- а) вежливость;

- б) настойчивость;
- в) тактичность;
- г) мнительность.

Правильный ответ: а, в.

6. *Выберете несколько вариантов ответа*

Признаки стресса:

- а) тревожность;
- б) бессонница;
- в) агрессивность;
- г) боль в ногах.

Правильный ответ: а, б, в.

7. *Выберите несколько вариантов ответа*

Выделите принцип, на котором не может быть основано деловое общение:

- а) излишняя дружелюбность;
- б) порядочность;
- в) тактичность;
- г) уважительность;
- д) эгоизм;

Правильный ответ: а, д.

8. *Расположите в правильной последовательности этапы проведения беседы:*

- а) планирование беседы;
- б) передача информации и слушание;
- в) завершение беседы;
- г) принятие решений;
- д) начало беседы.

Ответ: а, д, б, г, в.

9. *Расположите в правильной последовательности ступени речевого акта:*

- а) его восприятие и понимание
- б) подготовка и исполнение высказывания
- в) обратная связь

Правильный ответ: б, в, а.

10. *Расположите в правильной последовательности типы темперамента от устойчивого к менее устойчивому.*

- а) меланхолик;
- б) флегматик;
- в) сангвиник;
- г) холерик;

Правильный ответ: в, б, г, а.

11. *Расположите в правильной последовательности элементы коммуникативного процесса:*

- а) восприятие;
- б) канал;
- в) получатель сообщения;
- г) отправитель;
- д) обратная связь;

е) сообщение.

Правильный ответ: г, е, б, в, а, д.

12. Расположите в правильной последовательности действия при деловой коммуникации:

- а) выход из контакта;
- б) ориентация в ситуации;
- в) обсуждение проблемы и принятие решения;
- г) установление контакта.

Правильный ответ: г, б, в, а.

13. Определите соответствия:

1) мимика	а) учение о контактах общающихся людей, осуществляемых с помощью прикосновения
2) пантомимика	б) совокупность телодвижений, применяемых в процессе человеческого взаимодействия (за исключением движений речевого аппарата)
3) кинесика	в) движение мышц лица, отражающее внутреннее эмоциональное состояние, способное предоставить истинную информацию о том, что переживает человек
4) такесика	г) выразительные движения человека: походка, позы, осанка, общая моторика всего тела

Правильный ответ: 1 – в, 2 – г, 3 – б, 4 – а.

14. Определите соответствия:

1) барьер непонимания	а) неприязнь или недоверие к коммуникатору
2) фонетический барьер	б) непонятная или неправильная логика рассуждений
3) стилистический барьер	в) невнятная речь
4) логический барьер	г) социальные, политические, религиозные и профессиональные различия
5) барьер социально-культурного различия	д) незнание отдельных слов или выражений
6) барьер отношений	д) несоответствие стиля речи

Правильный ответ: 1 – д, 2 – в, 3 – е, 4 – б, 5 – г, 6 – а.

15. Определите соответствия между особенностью характера и ее описанием:

а) ломака	1) заботиться о других в ущерб самому себе
б) разведчик	2) прикрывается заботой, выуживая информацию
в) наставник	3) немедленно принимает решение к концу встречи
г) любитель решать все с ходу	4) кривляется, долго обхаживаемый человек

Правильный ответ: а - 4; б - 2; в - 1; г - 3.

16. Установите соответствие между формами деловых коммуникаций и их понятием:

1) деловой разговор	а) контакт людей в устной форме, касающийся деловой деятельности и ее различных аспектов
2) деловые переговоры	б) способ открытого коллективного обсуждения проблем группой специалистов
3) деловое совещание	в) особая форма совещания, в котором участвует не

	менее двух сторон, и результат которого фиксируется в юридическом документе
--	---

Правильный ответ: 1 - а ,2 - в ,3 - б.

17. Установите соответствия:

1) моббинг	а) тип агрессора, для которого вызывающее поведение является нормой, это скандальные персоны
2) буллинг	б) систематические акты агрессии (словесной, психологической или физической), направленные против одной или нескольких жертв
3) кричащая Мими	в) форма психологического насилия над отдельным человеком со стороны группы в любом контексте, например, в семье, группе сверстников, школе, на рабочем месте, в районе, сообществе или в интернете

Правильный ответ: 1 – в, 2 – б, 3 – а.

18. Установите соответствия:

1) конгруэнтность	а) применяется в ситуациях, когда люди плохо знают друг друга. Иным словами «отражение другого человека»
2) пейсинг	б) психологическое состояние между людьми, для которого характерно наличие единения, настроенности на одну волну, взаимной симпатии, непринужденности, взаимопонимания и доверия
3) моббинг	в) согласованность информации, одновременно передаваемой человеком вербальным и невербальным способом, а также непротиворечивость его речи, убеждений между собой
4) раппорт	г) форма психологического насилия над отдельным человеком со стороны группы в любом контексте, например, в семье, группе сверстников, школе, на рабочем месте, в районе, сообществе или интернете

Правильный ответ: 1 - в, 2 - а, 3 - г, 4 – б.

19. Установите соответствие:

а) необходимость сообщить о проведении мероприятия;	1) письмо-подтверждения
б) необходимость уведомить отправителя о получении документов;	2) сопроводительное письмо
в) необходимость составить ответ на письмо-запрос или письмо-просьбу;	3) письмо-ответ
г) деловое письмо, составляемое для получения каких-либо официальных сведений или документов.	4) письмо-запрос

Правильный ответ: 1 - б, 2 - а, 3 - в, 4 – г.

20. Установите соответствие между деструктивными и конструктивными функции конфликта с перечнем действий:

Функции конфликта	Действия в конфликте
1) деструктивные функции конфликта	а) ослабление единства и сплоченности группы

2) конструктивные функции конфликта	б) сплочение группы в) ослабление психической напряженности г) риск появления деструктивного лидера д) нарушения в развитии личности е) выявление существующих проблем в группе
-------------------------------------	---

Правильный ответ: 1 – а, в, г, д. 2 – б, е.

21. Установите соответствие:

1) принцип приписывающий помощь другим	а) мораль
2) предмет этики - это	б) альтруизм
3) принцип предписывающий необходимость выполнения обязанностей	в) уважение
4) принцип на котором основано деловое общение	г) долг

Правильный ответ: 1 - б, 2 - а, 3 - г, 4 - в.

22. Вставьте пропущенное слово

Защита от манипуляций в общении прежде всего состоит в избегании *...*

- а) конфликта;
- б) коллег по работе;
- в) деловых коммуникаций;
- г) манипулятора.

Правильный ответ: г.

23. Вставьте пропущенное слово в определении:

Критик-человек, который *...* различные произведения: фильмы, книги, музыку и т.д.

Правильный ответ: анализирует

24. Вставьте пропущенное слово в определении:

Переговорный процесс – неотъемлемый элемент деловых отношений, включающий поиск соглашения между *...*, заинтересованными в сотрудничестве, и вместе с тем имеющими свои специфические интересы.

Ответ: деловыми партнерами.

25. Вставьте пропущенное слово в определении:

Деловое совещание — это форма организованного, целенаправленного взаимодействия группы заинтересованных лиц посредством обмена мнениями для выработки и принятия *...*.

Правильный ответ: решения.

26. Вставьте пропущенное слово в определении:

..... - это отличный специалист, пользуется заслуженным авторитетом у коллег и руководства, проходит последовательно все иерархические ступени в организации — это по типу профессиональной карьеры

Правильный ответ: «скалолаз».

27. Вставьте пропущенное слово

Защита от манипуляций в общении прежде всего состоит в избегании *.....*

- а) конфликта;

- б) коллег по работе;
- в) деловых коммуникаций;
- г) манипулятора.

Правильный ответ: манипулятора.

28. *Вставьте пропущенное слово в определении:*

.....- это документ, в котором гарантируется оплата выполнений работы или предоставление чего-либо (работы, помещения)

Правильный ответ: гарантийное письмо.

29. *Вставьте пропущенное слово в определении:*

Совокупность устойчивых элементов конфликта, динамически взаимосвязанных и организующих конфликт в целостную систему и процесс – это *.....*

Правильный ответ: структура конфликта.

30. *Вставьте пропущенное слово в определении:*

.....-это состояние психического напряжения, обусловленное выполнением деятельности в особенно сложных условиях

Правильный ответ: стресс.

Ситуационные задачи

1. *Оцените ситуацию и разработайте стратегию.*

Сотрудник постоянно уклоняется от ответственности, переспрашивает, как следует выполнять текущую работу, но в результате все делает весьма старательно.

Сотрудник работает в компании более полугода. Чем может быть вызвана эта ситуация?

Правильный ответ: Подобное поведение может быть симптомом как проблем подчиненного, так и неэффективного руководства менеджера.

2. *Оцените ситуацию и найдите решение.*

Менеджер по продажам с окладом в 20 тыс. рублей считает, что для повышения его личного и профессионального статуса ему нужен престижный автомобиль. Он берет кредит и вскоре выясняет, что не справляется с платежами. Дать классификацию конфликта. Выявить причину конфликта. Возможные варианты урегулирования и их последствия.

Правильный ответ: Внутренний конфликт. Купил и теперь не справляется с кредитом. Больше работать, чтобы закрыть кредит.

3. *Определите типовое поведение носителя одной из четырех функций (Р – производство результатов, А – администрирование, Е – предпринимательство, I – интеграция) согласно методологии И. Адизеса. Описание ситуации:*

Как обычно у вас проходит уборка. Обычно процесс уборки проходит неспешно, последовательно. Тратится много времени, все разложено по полочкам и коробочкам.

Правильный ответ: А – администратор.

4. *Определите типовое поведение носителя одной из четырех функций (Р – производство результатов, А – администрирование, Е – предпринимательство, I – интеграция) согласно методологии И. Адизеса. Описание ситуации:*

Вам срочно нужна определенная сумма денег и нужно проверить какое-либо дельце, чтобы получить необходимую сумму.

Правильный ответ: Е – предприниматель.

5. *Определите типовое поведение носителя одной из четырех функций (Р – производство результатов, А – администрирование, Е – предпринимательство, I – интеграция) согласно методологии И. Адизеса. Описание ситуации:*

На носу День учителя. Вас назначили ответственным за букет, ваши действия. Обычный букет? Скучно! Если дарить, то что-то креативное, например, букет из фруктов или конфет.

Правильный ответ: Е – предприниматель.

6. *Определите типовое поведение носителя одной из четырех функций (Р – производство результатов, А – администрирование, Е – предпринимательство, I – интеграция) согласно методологии И. Адизеса. Описание ситуации:*

Запланирован очередной выходной с друзьями, необходимо разделить между собой обязанности. Например, приготовить мясо под шашлыки, купить напитки.

Правильный ответ: А – администратор.

7. *Определите типовое поведение носителя одной из четырех функций (Р – производство результатов, А – администрирование, Е – предпринимательство, I – интеграция) согласно методологии И. Адизеса. Описание ситуации:*

К вам должны прийти сегодня в гости друзья. Но вы задерживаетесь на работе и попросили друзей принести по одному необычному блюду с собой, помочь своих домашних.

Правильный ответ: I – интегратор.

8. *Определите типовое поведение носителя одной из четырех функций (Р – производство результатов, А – администрирование, Е – предпринимательство, I – интеграция) согласно методологии И. Адизеса. Описание ситуации:*

На выходные ваш брат попросил посидеть с его детьми. Их трое, возраст от 4 до 8 лет. Вам ближе почитать им книгу, полепить, порисовать, может быть вместе приготовить пельмени на полгода вперед (не любите тратить время попросту).

Правильный ответ: Р – производитель.

9. *Определите типовое поведение носителя одной из четырех функций (Р – производство результатов, А – администрирование, Е – предпринимательство, I – интеграция) согласно методологии И. Адизеса. Описание ситуации:*

Вас пригласили на день рождения. Была идея испечь торт и преподнести его виновнику торжества. Вам ближе отказаться и предложить лучше купить торт, так как готовка займет уйму времени, а в этом вы не сильны. Вы не кондитер.

Правильный ответ: Р – производитель.

10. *Определите типовое поведение носителя одной из четырех функций (Р – производство результатов, А – администрирование, Е – предпринимательство, I – интеграция) согласно методологии И. Адизеса. Описание ситуации:*

В начале любого Нового дела вам ближе найти опытных в этом деле людей и попросить их поделиться знаниями и опытом, спросить совета.

Правильный ответ: I – интегратор.

11. *Определите типовое поведение носителя одной из четырех функций (Р – производство результатов, А – администрирование, Е – предпринимательство, I – интеграция) согласно методологии И. Адизеса. Описание ситуации:*

В спорном вопросе для вас близко не учитывать мнение каждого. Они знают только теорию, а делаете вы. Зачем сотрясать воздух и тратить время. Лучше пойти и начать делать.

Правильный ответ: Р – производитель.

12. *Определите типовое поведение носителя одной из четырех функций (Р – производство результатов, А – администрирование, Е – предпринимательство, I – интеграция) согласно методологии И. Адизеса. Описание ситуации:*

Грядут изменения, ваши отношения к ним такие: прежде чем внедрить изменения нужно почувствовать настроение людей, коллектива, настроение руководства, настроение важных специалистов, не убегут ли они от таких изменений. Под изменения нужно адаптировать весь коллектив.

Правильный ответ: I – интегратор.

13. *Оцените ситуацию ответьте на вопрос*

Вы - прораб участка. Один из рабочих на объекте, будучи в нетрезвом состоянии, сломал дорогостоящую оснастку. Пытаясь отремонтировать ее, другой рабочий получил травму. Об этом сообщил Вам мастер.

Что Вы ответите ему?

а) составить акт поломки оборудования. Завтра доложите.

б) без меня ничего не предпринимайте. Я сейчас приеду и на месте разберусь во всем.

в) действуйте, как сочтете необходимым. А завтра я разберусь.

г) потребую вызвать скорую помощь к пострадавшему, а все документы о случившемся оформит потом, доложить о состоянии пострадавшего.

д) действуйте согласно инструкции.

Правильный ответ: г.

14. *Оцените ситуацию, определите вид лидерства (позитивное или негативное).*

Ситуация: Профсоюзный лидер организации, стремясь улучшить условия на предприятии, вступает в конфликт с начальством.

а) позитивное;

б) негативное;

в) позитивное на горизонтальном уровне иерархии, негативное – на вертикальном;

г) негативное на горизонтальном уровне, позитивное – на вертикальном.

Правильный ответ: в.

15. *Оцените ситуацию и найдите решение.*

Вы работаете менеджером в средней по размеру фирме. В руководимом вами трудовом коллективе, как вам стало известно, имеется неформальный лидер. Данный работник имеет более продолжительный, чем у вас, опыт работы в данной сфере деятельности, стаж его работы превышает ваш почти в два раза. Кроме того, он умеет выслушать других сотрудников, многие идут к нему за советом, а не к Вам. Вы наметили в ближайшее время расширить сферу деятельности фирмы, провести некоторые изменения в структуре управления. Неформальный лидер, как Вам сообщили, против предстоящих перемен.

Правильный ответ: Наилучшей альтернативой поведения менеджера является привлечение неформального лидера на свою сторону. Чтобы ослабить сопротивление переменам со стороны неформального лидера, необходимо разрешить ему участвовать в принятии решений.

ПК-3 Способен составлять бухгалтерскую (финансовую) отчетность

ПК-3.1 Знает: современные технологии автоматизированной обработки информации в учетно-аналитических системах

ПК-3.2 Умеет: оценивать существенность информации и формировать в соответствии с установленными правилами числовые показатели в отчетах, входящих в состав бухгалтерской (финансовой) отчетности по российским и международным стандартам финансовой отчетности

ПК-3.3 Имеет практический опыт: ведения бухгалтерского учета и формирования учетной политики экономического субъекта

БУХГАЛТЕРСКИЙ ФИНАНСОВЫЙ УЧЕТ В АГРОПРОМЫШЛЕННОМ КОМПЛЕКСЕ

(семестр: 5,6 промежуточная аттестация: зачет, экзамен)

Тип заданий: выбор одного правильного варианта из предложенных вариантов ответов

1. Фактические затраты на приобретение основных средств должны включать суммы:

- 1) уплаченные поставщику по договору с учетом НДС;
- 2) уплаченные посредникам, с участие которых приобретены объекты;
- 3) уплаченные поставщику с учетом дополнительных расходов, связанных с приобретением этих объектов за вычетом НДС;

Правильный ответ: 3.

2. Оборот по кредиту счета 08 «Вложения во внеоборотные активы» показывает:

- 1) списание инвестиций, включенных в стоимость объектов основных средств и нематериальных активов при принятии к учету;
- 2) списание затрат по продаже объектов основных средств и нематериальных активов;
- 3) списание затрат по текущему ремонту основных средств с целью поддержания их в исправном состоянии;

Правильный ответ: 1.

3. Операция «Акцептование счета подрядчика за выполненные строительные работы» должна отражаться в учете заказчика записью:

- 1) Дебет 60 Кредит 51
- 2) Дебет 08 Кредит 60
- 3) Дебет 60 Кредит 08

Правильный ответ: 2.

4. Денежное выражение потери объектами своих физических и технико-экономических качеств называется:

- 1) износом основных средств и соответствует сумме амортизации;
- 2) остаточной стоимостью основных средств;
- 3) переоцененной стоимостью основных средств;

Правильный ответ: 1.

5. Если поступающие материалы оцениваются по фактической себестоимости, то в учете используется:

- 1) счет 10, где дополнительные расходы учитываются на аналитическом счете к счету 10;
- 2) счет 10, где дополнительные расходы учитываются на отдельном счете 16;
- 3) счет 10 без отражения в учете каких-либо дополнительных расходов;

Правильный ответ: 1.

6. Операция «Поступила на склад готовая продукция из производства» должна отражаться в учете записью:

- 1) Дебет 20 Кредит 43
- 2) Дебет 43 Кредит 20

3) Дебет 40 Кредит 43

Правильный ответ: 2.

7. При натурально-стоимостной схеме учета товаров материально ответственное лицо должно отчитаться за:

- 1) каждую товарную единицу;
- 2) каждое наименование товаров;
- 3) общий объем товаров в целом;

Правильный ответ: 2.

8. Единицей учета материально-производственных запасов является:

- 1) инвентарный объект;
- 2) номенклатурный номер.
- 3) неоднородные партии или группы;

Правильный ответ: 2.

9. В кассе организации можно хранить денежные средства:

- 1) в неограниченном количестве по усмотрению руководства;
- 2) в пределах лимита, установленного самой организацией;
- 3) в пределах однодневной потребности на текущие хозяйственные нужды;

Правильный ответ: 2.

10. Выручка, сданная инкассатору, зачисляется на расчетный счет по истечении определенного времени, а до этого она учитывается:

- 1) на счете 51 «Расчетные счета»;
- 2) на счете 55 «Специальные счета в банках»;
- 3) на счете 57 «Переводы в пути»;

Правильный ответ: 3.

11. Организация может снять наличную валюту с текущего валютного счета:

- 1) на оплату командировочных расходов за рубежом;
- 2) на закупку товарно-материальных ценностей;
- 3) на текущие хозяйственные расходы;

Правильный ответ: 1.

12. Финансовые вложения принимаются к бухгалтерскому учету:

- 1) первоначальной стоимости;
- 2) номинальной стоимости;
- 3) рыночной стоимости;

Правильный ответ: 1.

13. Право собственности у покупателя (приобретателя) товаров по договору в общеустановленном порядке (если договором не оговорено иное) возникает в:

- 1) момент оплаты товара покупателем;
- 2) момент передачи товара от продавца к покупателю;
- 3) момент оформления продавцом отгрузочных документов на товар;

Правильный ответ: 2.

14. Бухгалтерская запись: Дебет 62 «Расчеты с покупателями и заказчиками» (кредитор)

Кредит 62 «Расчеты с покупателями и заказчиками» (дебитор) означает:

- 1) акцепт платежных документов покупателем;
- 2) получение платежа от покупателя;
- 3) зачет ранее полученного от покупателя аванса в погашение дебиторской задолженности;

Правильный ответ: 3.

15. Задолженность по полученным кредитам (займам) принимается к бухгалтерскому учету:

- 1) в момент предоставления документов на получение кредита (займа);
- 2) в момент подписания кредитного договора (договора займа);
- 3) в момент получения денег или иных вещей;

Правильный ответ: 3.

16. Налогооблагаемой базой при исчислении налога на добавленную стоимость (НДС) является:

- 1) объем произведенной продукции (работ, услуг);
- 2) объем реализованной продукции (работ, услуг);

3) объем оплаченной продукции (работ, услуг);

Правильный ответ: 2.

17. При повременной форме оплаты труда заработная плата работников зависит от:

- 1) объема выпущенной продукции и тарифных ставок;
- 2) количества и качества выполненной работы;
- 3) фактически отработанного времени и тарифных окладов;

Правильный ответ: 3.

18. Оплата пособий по временной нетрудоспособности за первые три дня болезни производится:

- 1) за счет работника;
- 2) за счет работодателя;
- 3) за счет средств органов социального страхования;

Правильный ответ: 2.

19. Выдача работникам организации заработной платы (безналичный расчет) должна отражаться в учете записью:

- 1) Дебет 71 Кредит 50
- 2) Дебет 70 Кредит 51
- 3) Дебет 70 Кредит 50

Правильный ответ: 2.

20. Денежные средства выдаются работнику подотчет:

- 1) для оказания материальной помощи работнику;
- 2) для покрытия недостачи, возникшей не по вине работника;
- 3) для совершения расходов, связанных с хозяйственной деятельностью организации;

Правильный ответ: 3.

21. Изменение величины уставного капитала может производиться:

- 1) по решению налогового органа после сдачи годовой бухгалтерской отчетности;
- 2) по решению учредителей без внесения соответствующих изменений в учредительные документы;
- 3) по решению учредителей после внесения соответствующих изменений в учредительные документы;

Правильный ответ: 3.

22. Выкуп обществом у учредителя принадлежащих ему акций (долей) должен отражаться записью:

- 1) Дебет 81 Кредит 51
- 2) Дебет 51 Кредит 81
- 3) Дебет 51 Кредит 75

Правильный ответ: 1.

23. Резервный капитал образуется за счет отчислений от:

- 1) нераспределенной прибыли;
- 2) выручки от продаж;
- 3) фонда оплаты труда;

Правильный ответ: 1.

24. Доходом от обычного вида деятельности торговой организации признается:

- 1) выручка от продажи товаров;
- 2) поступления от продажи основных средств и иных активов;
- 3) поступления, связанные с участием в уставных капиталах других организаций;

Правильный ответ: 1.

25. Под прямыми расходами на производство продукции (работ, услуг) понимают:

- 1) расходы, связанные с изготовлением конкретных изделий;
- 2) расходы, возникшие в конкретном цехе;
- 3) все производственные расходы;

Правильный ответ: 1.

26. Списание сальдо прочих доходов и расходов на прибыль должно отражаться в учете записью:

- 1) Дебет 91 Кредит 84
- 2) Дебет 90 Кредит 91
- 3) Дебет 91 Кредит 99

Правильный ответ: 3.

27. Прибыль, остающаяся в распоряжении организации после уплаты обязательных платежей, называется:

- 1) бухгалтерской прибылью;
- 2) валовой прибылью;
- 3) нераспределенной прибылью;

Правильный ответ: 3.

Тип заданий: Выбор нескольких правильных вариантов из предложенных вариантов ответов; установление соответствия; установление правильной последовательности; тест на открытый ответ.

1. В бухгалтерском учете объект основных средств характеризуется следующими признаками:

- 1) имеет материально-вещественную форму;
- 2) не имеет материально-вещественную форму;
- 3) предназначен для использования в ходе обычной деятельности организации;
- 4) предназначен для использования организацией в течение периода менее 12 месяцев;
- 5) способен приносить организации экономические выгоды (доход) в будущем.

Правильный ответ: 1,3,5.

2. Фактические затраты на приобретение основных средств должны включать:

- 1) НДС от покупной стоимости;
- 2) НДС от расходов по доставке объекта;
- 3) посреднические услуги по приобретению объекта;
- 4) покупная стоимость объекта;
- 5) расходы по доставке объекта;

Правильный ответ: 3,4,5.

3. При начислении амортизации по основным средствам применяются следующие способы:

- 1) линейный способ;
- 2) способ уменьшаемого остатка;
- 3) способ по сумме чисел лет срока полезного использования;
- 4) способ пропорционально количеству продукции (объему работ);
- 5) нелинейный способ;

Правильный ответ: 1,2,4.

4. В бухгалтерском учете объект нематериального актива характеризуется следующими признаками:

- 1) имеет материально-вещественную форму;
- 2) отсутствует материально-вещественная форма;
- 3) предназначен для продажи в течение 12 месяцев;
- 4) предназначен для использования организацией в течение периода более 12 месяцев;
- 5) способен приносить организации экономические выгоды (доход) в будущем.

Правильный ответ: 2,4,5.

5. При начислении амортизации по нематериальным активам применяются следующие способы:

- 1) линейный способ;
- 2) способ уменьшаемого остатка;
- 3) способ пропорционально объему продукции (работ);
- 4) нелинейный способ;

Правильный ответ: 1,2,3.

6. Для целей бухгалтерского учета запасами считаются следующие активы:

- 1) сырье и материалы;
- 2) инструменты и инвентарь;
- 3) незавершенное производство;
- 4) финансовые активы;
- 5) объекты недвижимого имущества для использования в ходе обычной деятельности организации;

Правильный ответ: 1,2,3.

7. В организациях оптовой торговли учет на счете 41 «Товары» ведется в оценке:

- 1) фактическая себестоимость;
- 2) покупная стоимость;
- 3) продажная стоимость;
- 4) переоцененная стоимость.

Правильный ответ: 1,2.

8. Задолженность по полученным кредитам и займам отражается в бухгалтерском учете в сумме:

- 1) основного долга по счетам 66,67;
- 2) основного долга по счету 58;
- 3) основного долга на счете 76 с учетом причитающихся процентов;
- 4) процентов за пользование заемными средствами;
- 5) причитающихся к получению процентов по предоставленным займам;

Правильный ответ: 1,4.

9. Начисление процентов за пользование долгосрочными кредитами и займами, взятыми под инвестиционный актив, отражается в учете записью:

- 1) Дебет 26 Кредит 67
- 2) Дебет 99 Кредит 67
- 3) Дебет 91 Кредит 67
- 4) Дебет 08 Кредит 67

Правильный ответ: 3,4.

10. Стандартный налоговый вычет при налогообложении доходов работника списочного состава, имеющего на содержании троих несовершеннолетних детей, составляет:

- 1) 3000 рублей (на третьего ребенка);
- 2) 2800 рублей (на двоих первых детей);
- 3) 1400 рублей (на первого ребенка);
- 4) 2800 рублей (на второго ребенка);

Правильный ответ: 1,2.

11. Пособие по временной нетрудоспособности работника оплачивается за счет средств:

- 1) работника;
- 2) работодателя;
- 3) органов социального страхования;
- 4) налоговых органов;

Правильный ответ: 2,3.

12. Доходами организации признается увеличение экономических выгод в результате:

- 1) поступления активов (денежных средств, иного имущества);
- 2) погашения обязательств, приводящее к увеличению капитала;
- 3) суммы НДС и иных аналогичных обязательных платежей;
- 4) полученные авансы в счет оплаты продукции (товаров, работ, услуг);

Правильный ответ: 1,2.

13. Расходами организации признается уменьшение экономических выгод в результате:

- 1) выбытия активов (денежных средств, иного имущества);
- 2) возникновения обязательств, приводящее к уменьшению капитала;
- 3) приобретения или создания внеоборотных активов;
- 4) выданные авансы в счет оплаты продукции (товаров, работ, услуг);

Правильный ответ: 1,2.

Тип заданий: расчетные задания, ситуационные задачи, мини-кейсы

1. Организация приобретает объект основных средств стоимостью 50 тыс.руб., кроме того НДС 20% - 10 тыс.руб. В ходе монтажа объекта произведены расходы: 1) доставка 1200 руб. (в т.ч. НДС 20% - 200 руб.); 2) начислена заработная плата работникам в сумме 500 руб.; 3) отчисления на социальное страхование и обеспечение (ставка 30%) - ?. Первоначальная стоимость объекта при постановке на учет составит:

- 1) 51650 рублей;
- 2) 51830 рублей;
- 3) 60830 рублей;

Правильный ответ: 1.

2. В мае введен в эксплуатацию приобретенный объект нематериальных активов первоначальной стоимостью 7200 рублей. Срок полезного использования 6 лет. Рассчитать остаточную стоимость объекта на 01 января следующего года, если амортизация начисляется линейным способом:

- 1) 6500 рублей;
- 2) 6400 рублей;
- 3) 6000 рублей;

Правильный ответ: 1.

3. Организация приобрела облигации, по которым не определяется рыночная стоимость, за 46 тыс.руб., номинальная стоимость которых 50 тыс.руб. Срок обращения ценных бумаг 2 года с ежегодной выплатой 6% годовых. Рассчитать разницу между первоначальной и номинальной стоимостью ценной бумаги и сумму дохода, подлежащие отражению в учете за 1 год:

- 1) разница 2000 рублей и доход 2760 рублей;
- 2) разница 2000 рублей и доход 3000 рублей;
- 3) разница 4000 рублей и доход 3000 рублей;

Правильный ответ: 2.

4. Организация получила в банке кредит в сумме 100 тыс.руб. сроком погашения 2 месяца с оплатой процентов по ставке 18% годовых. Ключевая ставка Центробанка 10% годовых. Общая сумма процентов за кредит, признаваемая расходами составит:

- 1) 2500 рублей;
- 2) 1667 рублей;
- 3) 3000 рублей;

Правильный ответ: 3.

5. Работнику организации установлен оклад в размере 10 тыс.руб. в месяц (в текущем месяце 20 рабочих дней, из которых им отработано 18 дней). На иждивении работника находится двое несовершеннолетних детей. Сумма налога на доходы физических лиц, подлежащая удержанию с работника составит:

- 1) 806 рублей;
- 2) 1170 рублей;
- 3) 988 рублей;

Правильный ответ: 1.

6. Работник организации в текущем месяце болел 5 дней. В расчетном периоде (последние 2 календарных года, предшествующие году болезни) заработок работника составил 292 тыс.руб.). Страховой стаж работника 6 лет. Сумма пособия по временной нетрудоспособности составит:

- 1) 1200 рублей;
- 2) 1600 рублей;
- 3) 2000 рублей;

Правильный ответ: 2.

7. Проданы товары: выручка составила 11800 руб. (в том числе НДС 18%), покупная стоимость проданных товаров 6400 руб. Финансовый результат от продажи товаров составит:

- 1) прибыль 5400 рублей;
- 2) прибыль 3276 рублей;
- 3) прибыль 3600 рублей;

Правильный ответ: 3.

АВТОМАТИЗАЦИЯ БУХГАЛТЕРСКОГО УЧЕТА

(семестр: 5 промежуточная аттестация: зачет)

Тип заданий: выбор одного правильного варианта из предложенных вариантов ответов

1. При помощи объекта конфигурации «Константа» обеспечивается хранение:

- а) Единичной величины или набора значений, показывающего изменение этой величины во времени;
- б) Чисел и строк;
- в) Набора однотипных величин;
- г) Единичной величины.

Правильный ответ: г

2. Объект конфигурации «Перечисление» представляет собой:

- а) Список значений, создаваемый на этапе конфигурирования;
- б) Список значений, создаваемый либо на этапе конфигурирования, либо на этапе использования конфигурации;
- в) Список однородных элементов данных, создаваемый на этапе конфигурирования;
- г) Список однородных элементов данных, создаваемый как на этапе конфигурирования, так и на этапе использования конфигурации;
- д) Набор текстовых строк.

Правильный ответ: а

3. Объект конфигурации «Справочник» предназначен для:

- а) Формирования выходной информации;
- б) Хранения информации о совершенных хозяйственных операциях;
- в) Хранения списков однородных элементов;
- г) Выполнения различных действий над информационной базой;
- д) Для накопления информации о наличии и движении средств.

Правильный ответ: а

4. Объекту конфигурации «План видов характеристик» соответствует учетное понятие:

- а) Множество счетов бухгалтерского учета;
- б) Множество типов счетов бухгалтерского учета;
- в) Множество объектов аналитического учета;
- г) Множество типов объектов аналитического учета;

д) Множество планов счетов бухгалтерского учета.

Правильный ответ: в

5. Какой режим позволяет настраивать компоненты системы автоматизации и запоминать их в специальной базе данных.

- а) Пользователь;
- б) Конфигуратор;
- в) Совет дня;
- г) Монопольный.

Правильный ответ: б

6. В качестве регистраторов могут выступать следующие объекты системы «1С:Предприятие»:

- а) Документы;
- б) Документы и справочники;
- в) Регистры бухгалтерии;
- г) Регистры бухгалтерии и регистры накопления;
- д) Документы, справочники, регистры бухгалтерии и регистры накопления.

Правильный ответ: а

7. Список активных пользователей содержит:

- а) Список пользователей, которым разрешен вход в систему;
- б) Список пользователей, которые работали с системой в заданный период времени;
- в) Список пользователей, которые работали с системой в заданный период времени не менее установленного количества сеансов;
- г) Список пользователей, подключенных в настоящий момент к информационной базе;
- д) Список пользователей, ожидающих в настоящий момент ответ на запрос к информационной базе.

Правильный ответ: г

8. Список активных пользователей включает:

- а) Пользователей, работающих только в режиме конфигурирования;
- б) Пользователей, работающих только в режиме использования конфигурации (1С:Предприятие);
- в) Пользователей, работающих как в режиме конфигурирования, так и в режиме использования конфигурации (1С:Предприятие);
- г) Пользователей, работающих только в режиме отладки конфигурации.

Правильный ответ: в

9. Роль для конкретного пользователя назначается:

- а) В списке активных пользователей
- б) В списке пользователей
- в) В справочнике «Сотрудники организации»
- г) В ветви «Роли» дерева конфигурации
- д) В списке пользователей или справочнике «Сотрудники организации»

Правильный ответ: б

10. Роль для конкретного пользователя назначается:

- а) Только в режиме конфигурирования;
- б) Только в режиме использования конфигурации (1С:Предприятие);
- в) Только в режиме отладки конфигурации;
- г) Как в режиме конфигурирования, так и в режиме использования конфигурации (1С:Предприятие).

Правильный ответ: а

11. Справочник, построенный как иерархический список, в котором записи объединяются в группы, называется:

- а) Одноуровневый;
- б) Группа;
- в) Контрогенты;
- г) Многоуровневый.

Правильный ответ: г

12. Справочник, предназначенный для учета кадров предприятия:

- а) Номенклатура;
- б) Сотрудники;
- в) Подразделения организации;
- г) Ответственные лица.

Правильный ответ: б

13. Справочник, хранящий сведения о физических и юридических лицах (поставщиках, покупателях и т.д.), с которыми имеет дело организация:

- а) Номенклатура;
- б) Резервы;
- в) Контрагенты;
- г) Физические лица.

Правильный ответ: в

14. Предназначены для хранения сведений о множестве однотипных объектов, которые используются при ведении аналитического учета и для заполнения документов:

- а) Справочники;
- б) Константы;
- в) Регистры;
- г) Отчеты.

Правильный ответ: а

15. Справочник, построенный как простой список элементов называется:

- а) Одноуровневый;
- б) Многоуровневый;
- в) Простой;
- г) Сложный.

Правильный ответ: а

16. Какие закладки не предусмотрены в справочнике «Организации»?

- а) Основные;
- б) Адреса и телефоны;
- в) Коды;
- г) Сотрудники.

Правильный ответ: б

17. К справочникам, созданным пользователем, относятся:

- а) справочник «Валюты»;
- б) справочник «Классификатор единиц измерения»;
- в) справочник «Организации»;
- г) справочник «Статьи движения денежных средств».

Правильный ответ: б

18. К справочнику «Корреспонденция счетов» можно обратиться следующим образом:

- а) по кнопке «Вести хозяйственную операцию» с командной панели главного меню программы;
- б) по закладке «Операции» на панели функций;
- в) по закладке «Общие сведения» в учетной политике;

г) по кнопке «настройки параметров учета» на закладке «начало работы» на панели функций.

Правильный ответ: а

19. Основной интерфейс назначается конкретному пользователю:

- а) Только в режиме конфигурирования;
- б) Только в режиме использования конфигурации (1С:Предприятие);
- в) Только в режиме отладки конфигурации;
- г) Как в режиме конфигурирования, так и в режиме использования конфигурации (1С:Предприятие).

Правильный ответ: а

20. Основной интерфейс для конкретного пользователя назначается:

- а) В списке активных пользователей;
- б) В списке пользователей;
- в) В справочнике «Сотрудники организации» или в справочнике «Физические лица»;
- г) В ветви «Интерфейсы» дерева конфигурации;
- д) В Плане видов обмена.

Правильный ответ: б

21. Механизм проводок предназначенный для автоматического контроля вводимых операций:

- а) Корректные проводки;
- б) Монитор пользователя;
- в) Администрирование;
- г) Нет верного ответа.

Правильный ответ: а

22. Использование нескольких планов счетов обеспечивает:

- а) Ведение учета для группы предприятий с формированием консолидированной отчетности;
- б) Ведение учета в нескольких стандартах;
- в) Ведение параллельного учета в дополнительной валюте;
- г) Для первого и второго;
- д) Для первого, второго и третьего.

Правильный ответ: б

23. Количество счетов первого уровня в плане счетов:

- а) Не ограничено;
- б) Не может превышать 99;
- в) Не может превышать 255;
- г) Не может превышать 999.

Правильный ответ: а

24. Для ввода или просмотра predeterminedенных счетов необходимо:

- а) Обратиться к списку predeterminedенных счетов на закладке «Данные»;
- б) Обратиться к списку predeterminedенных счетов на закладке «Прочие»;
- в) Обратиться к списку predeterminedенных счетов через меню, вызываемое нажатием кнопки «Действия»;
- г) Сделать либо первое, либо второе;
- д) Сделать либо второе, либо третье.

Правильный ответ: д

25. Количество уровней субсчетов в плане счетов:

- а) Ничем не ограничено;
- б) Не может превышать 99;
- в) Не может превышать 255;
- г) Ограничено общей длиной кода счета.

Правильный ответ: д

26. В режиме «1С:Предприятие» допускается добавлять к счетам дополнительные аналитические разрезы (субконто):

- а) Только для predetermined счетов;
- б) Только для счетов, не являющихся predetermined;
- в) Как для predetermined, так и для непредetermined счетов;
- г) Только для балансовых счетов;
- д) Только для забалансовых счетов.

Правильный ответ: в

27. Новый счет может быть введен в план счетов:

- а) Только в режиме «1С:Предприятие»;
- б) Только в режиме «Конфигуратор»;
- в) Как в режиме «1С:Предприятие», так и в режиме «Конфигуратор»;
- г) Только в том режиме, в котором был введен план счетов.

Правильный ответ: в

Тип заданий: Выбор нескольких правильных вариантов из предложенных вариантов ответов; установление соответствия; установление правильной последовательности; тест на открытый ответ.

1. Промежуточное звено между аналитическими и синтетическими счетами:

- а) Субконто;
- б) Счет;
- в) Субсчета;
- г) нет правильного ответа.

Правильный ответ: а, в

2. Вставьте пропущенное слово. В программных продуктах по автоматизации бухгалтерского учета для отражения имущества организации применяют «_____» и «_____» измерители.

Правильный ответ: денежные и натуральные

3. Вставьте пропущенное слово. Защищенность программных продуктов по автоматизации бухгалтерского учета от случайного или преднамеренного вмешательства в нормальный процесс ее функционирования, от попыток хищения (несанкционированного _____ получения) информации, модификации или физического разрушения ее компонентов - это «_____» информационных технологий

Правильный ответ: безопасность

4. Вставьте пропущенное слово. Инфраструктура, обеспечивающая реализацию информационных _____ процессов сбора, _____ обработки, накопления, хранения, поиска и распространения бухгалтерской информации, - это «_____» бухучета.

Правильный ответ: информационные технологии

5. Вставьте пропущенное слово. Использование информационных технологий бухучета единой формы первичных документов для отражения в них однородных хозяйственных операций - это их «_____»

Правильный ответ: унификация

6. Вставьте пропущенное слово. Информационные технологии бухучета, автоматизирующие все функции учета на фирме, имеющей территориальную разобщенность между подразделениями, филиалами, отделениями, офисами, - это «_____» информационные технологии.

Правильный ответ: корпоративные

7. Вставьте пропущенное слово. Комплекс документов, составленный в процессе проектирования автоматизации бухгалтерского учета, утвержденный и

положенный в основу эксплуатации, - это «_____» обеспечение информационных технологий.

Правильный ответ: организационное

8. Вставьте пропущенное слово. Комплекс средств сбора, регистрации, передачи, обработки, _____, отображения, _____ тиражирования информации, оргтехника и др., обеспечивающих работу информационных технологий в области бухучета, - это «_____» обеспечение автоматизации бухгалтерского учета.

Правильный ответ: техническое

9. Вставьте пропущенное слово. Комплекс, который включает компьютерное и коммуникационное _____ оборудование, _____ ПО, лингвистические средства, информационные ресурсы, а также системный персонал, _____ - _____ это «_____» информационная система.

Правильный ответ: автоматизированная

10. Вставьте пропущенное слово. Компонент, который обеспечивает оптимальное взаимодействие информационных технологий бухучета, функциональных подсистем и связанных с ними специалистов, развитие их в течение жизненного цикла информационных технологий – это «_____» информационными технологиями.

Правильный ответ: управление

11. Вставьте пропущенное слово. Принцип, который заключается в достижении рационального _____ соотношения _____ между _____ затратами _____ на создание программного продукта в области автоматизации бухучета и целевым эффектом, получаемым при его функционировании, — это принцип «_____» информационной технологии.

Правильный ответ: эффективности

12. Вставьте пропущенное слово. Принцип, который заключается в необходимости применения _____ типовых _____ элементов функционирования информационных технологий бухучета, - это принцип «_____ и _____».

Правильный ответ: стандартизации и унификации

13. Вставьте пропущенное слово. Принцип, который заключается в обеспечении способности взаимодействия программных продуктов в области автоматизации различных видов, назначений, уровней в бухучете и аудите, - это принцип «_____».

Правильный ответ: совместимости

Тип заданий: расчетные задания, ситуационные задачи, мини-кейсы

1) Работнику _____ организации установлен оклад в размере 10 тыс.руб. в месяц (в текущем месяце 20 рабочих дней, из которых им отработано 18 дней). На _____ иждивении работника находится _____ двое несовершеннолетних _____ детей. Сумма налога на доходы физических лиц, подлежащая удержанию с работника составит:

- 1) 806 рублей;
- 2) 1170 рублей;
- 3) 988 рублей;

Правильный ответ: 1.

2) Работнику организации (инвалид 2

- 1) 1703 рублей;

- группы) установлен оклад в размере 20 тыс.руб. в месяц (в текущем месяце 20 рабочих дней, из которых им отработано 15 дней). На иждивении работника находится один несовершеннолетний ребенок. Сумма налога на доходы физических лиц, подлежащая удержанию с работника составит:
- 2) 2353 рублей;
3) 1768 рублей;
Правильный ответ: 1.
- 3) Работник организации в текущем месяце болел 5 дней. В расчетном периоде (последние 2 календарных года, предшествующие году болезни) заработок работника составил 292 тыс.руб.). Страховой стаж работника 6 лет. Сумма пособия по временной нетрудоспособности составит:
- 1) 1200 рублей;
2) 1600 рублей;
3) 2000 рублей;
Правильный ответ: 2.
- 4) Проданы товары: выручка составила 11800 руб. (в том числе НДС 18%), покупная стоимость проданных товаров 6400 руб. Финансовый результат от продажи товаров составит:
- 1) прибыль 5400 рублей;
2) прибыль 3276 рублей;
3) прибыль 3600 рублей;
Правильный ответ: 3.
- 5) Списано основное средство: первоначальная стоимость 17 тыс.руб., сумма начисленной амортизации 15 тыс.руб., от демонтажа получены пригодные материалы 2 тыс.руб. Финансовый результат от списания объекта составит:
- 1) убыток 2000 рублей;
2) прибыль 2000 рублей;
3) 0 рублей (отсутствует);
Правильный ответ: 3.
- 6) Определить влияние цен и физического объема продаж на выручку магазина, если она составила в прошлом году 33 млн. рублей, в отчетном году – 40 млн. рублей. Цены выросли на 12%.
Правильный ответ: влияние количества продукции = +2,7 тыс. руб., влияние цен = +4,3 тыс. руб.
- 7) По данным бухгалтерского баланса произвести группировку активов по степени убывания их ликвидности.
Правильный ответ: A1 = 29, A2 = 33, A3 = 220, A4 = 406.
- Таблица ниже

АВТОМАТИЗАЦИЯ НАЛОГОВОГО УЧЕТА

(семестр: 7 промежуточная аттестация: зачет)

Тип заданий: выбор одного правильного варианта из предложенных вариантов ответов

1. Необходимым условием для добавления нового аналитического разреза к счету является:

- а) Наличие объекта типа «Справочник», используемого в качестве аналитического разреза;
- б) Наличие объекта типа «Справочник», «Перечисление» или «Документ», используемого в качестве аналитического разреза;
- в) Наличие в плане видов характеристик характеристики, используемой в качестве аналитического разреза;
- г) Наличие измерения в регистре бухгалтерии, используемого в качестве аналитического разреза;
- д) Одно из условий, указанных в ответах в и г.

Правильный ответ: в

2. Если организация начинает работу с 1 января 2022 года, то остатки по счетам вводятся:

- а) на 1.01.2022;
- б) 31.12.2021;
- в) на 1.12.2021;
- г) 1.01.2021.

Правильный ответ: б

3. В типовой конфигурации для целей бухгалтерского учета способ оценки МПЗ:

- а) Реализован только по средней стоимости;
- б) Устанавливается пользователем в параметрах учетной политики, путем выбора одного из вариантов: ФИФО, по средней стоимости;
- в) Устанавливается пользователем в параметрах учетной политики, путем выбора одного из вариантов: по средней стоимости;
- г) Устанавливается пользователем в параметрах учетной политики, путем выбора одного из вариантов: по средней стоимости или ФИФО.

Правильный ответ: г

4. Информация о счетах учета номенклатуры организаций хранится:

- а) В справочнике «Номенклатура»;
- б) В справочнике «Номенклатурные группы»;
- в) В регистре сведений «Основные спецификации номенклатуры»;
- г) В регистре сведений «Счета учета номенклатуры»;
- д) Внутри программы и недоступна для корректировки пользователем.

Правильный ответ: г

5. В записях регистра сведений «Счета учета номенклатуры» счета учета номенклатуры задаются:

- а) По видам номенклатуры для всего предприятия в целом;
- б) По видам номенклатуры и организациям предприятия;
- в) По видам номенклатуры, организациям предприятия и местам хранения;
- г) По видам номенклатуры, организациям предприятия и назначению использования;
- д) По видам номенклатуры, организациям предприятия, местам хранения и назначению использования.

Правильный ответ: б

6. В записях регистра сведений «Счета учета номенклатуры» счета учета номенклатуры задаются:

- а) Только для каждой номенклатурной позиции;
- б) Только для групп номенклатуры;
- в) Как для каждой номенклатурной позиции, так и для групп номенклатуры;
- г) Для каждой номенклатурной позиции, для групп номенклатуры и для всей номенклатуры в целом.

Правильный ответ: г

7. В записях регистра сведений «Счета учета номенклатуры» определяются правила:

- а) Бухгалтерского учета и налогового учета по налогу на прибыль;
- б) Бухгалтерского учета, налогового учета по налогу на прибыль и НДС;
- в) Бухгалтерского учета, налогового учета по налогу на прибыль, НДС и УСН;
- г) Бухгалтерского учета, налогового учета по налогу на прибыль, НДС, УСН и забалансового учета;
- д) Бухгалтерского учета, налогового учета по налогу на прибыль, НДС и забалансового учета.

Правильный ответ: д

8. Если в план счетов пользователем введены собственные субсчета учета номенклатуры, то:

- а) Их нельзя добавить в регистр сведений «Счета учета номенклатуры»;
- б) В регистр сведений «Счета учета номенклатуры» они могут быть добавлены но они не будут автоматически подставляться в документы типовой конфигурации;
- в) Их можно добавить в регистр сведений «Счета учета номенклатуры» и они будут автоматически подставляться в документы типовой конфигурации.

Правильный ответ: в

9. Список складов (мест хранения) представлен в типовой конфигурации при помощи объекта:

- а) Справочник;
- б) Перечисление;
- в) Регистр сведений;
- г) План видов характеристик;
- д) План видов обмена.

Правильный ответ: а

10. Список «Счета учета номенклатуры» представлен в типовой конфигурации объектом:

- а) Справочник;
- б) Регистр бухгалтерии;
- в) Регистр сведений;
- г) Документ;
- д) Журнал.

Правильный ответ: в

11. Метод списания запасов (ФИФО, по средней стоимости) устанавливается:

- а) Для каждой номенклатурной позиции;
- б) Для групп номенклатуры;
- в) Единым для всей номенклатуры;
- г) Первым и вторым способами;
- д) Всеми способами.

Правильный ответ: в

12. Приобретение объекта основных средств, не требующих монтажа, за плату отражается в бухгалтерском и налоговом учете документом типовой конфигурации:

- а) «Поступление товаров и услуг» с видом операции «Оборудование»;
- б) «Поступление товаров и услуг» с видом операции «Объекты строительства»;
- в) «Поступление товаров и услуг» с видом операции «Покупка, комиссия»;
- г) «Поступление товаров и услуг» с видом операции «Оборудование» или с видом операции «Объекты строительства»;
- д) «Поступление товаров и услуг» с видом операции «Оборудование» или с видом операции «Покупка, комиссия».

Правильный ответ: а

13. В случае, когда для пользователя установлено несколько ролей, то его права определяются

- а) По первой выбранной роли в списке
- б) По последней выбранной роли в списке
- в) По принципу: действие разрешено, если оно разрешено во всех ролях
- г) По принципу: действие запрещено, если оно запрещено во всех ролях
- д) По принципу: действие запрещено, если оно запрещено хотя бы в одной роли

Правильный ответ: г

14. Для добавления новой роли в список доступных ролей необходимо

- а) Осуществить добавление новой строки в текущий список одним из возможных способов, например, нажатием клавиши Insert
- б) Ввести новую роль в дерево конфигурации для интерфейса "Административный"
- в) Ввести новую роль в дерево конфигурации в группу "Роли"
- г) Ввести новое значение в перечисление "Роли"
- д) Ввести новое значение в справочник "Роли"

Правильный ответ: в

15. Отсутствие флажка напротив права "Интерактивное удаление" указывает на то, что

- а) Удаление элемента справочника "Контрагенты" пользователем с ролью "Бухгалтер" выполняется только С контролем ссылочной целостности
- б) Удаление элемента справочника "Контрагенты" пользователем с ролью "Бухгалтер" выполняется БЕЗ контроля ссылочной целостности
- в) Удаление любых объектов конфигурации пользователем с ролью "Бухгалтер" выполняется БЕЗ контроля ссылочной целостности
- г) Удаление любых объектов конфигурации пользователем с ролью "Бухгалтер" выполняется С контролем ссылочной целостности
- д) Удаление любых объектов конфигурации пользователем с любой ролью выполняется БЕЗ контроля ссылочной целостности

Правильный ответ: а

16. По отношению к типовой конфигурации "Бухгалтерия предприятия" пользователь имеет возможность

- а) Вносить любые изменения в типовую конфигурацию, а также разрабатывать собственные конфигурации, используя типовую конфигурацию в качестве образца
- б) Только использовать типовую конфигурацию, не внося в нее изменений, поскольку она защищена авторским правом разработчиков
- в) Изменять только настройку плана счетов и аналитического учета
- г) Использовать ее только как образец и пример для разработки собственных конфигураций, сохраняя первоначальную настройку в качестве эталона

Правильный ответ: а

17. При выполнении операции "Выгрузить информационную базу ..."

Текущая (открытая) информационная база данных записывается в файл, определяемый пользователем в диалоге

- а) В текущий (открытый) файл записывается информационная база данных, выбираемая пользователем в диалоге
- б) В файл, определяемый пользователем в диалоге, записывается информационная база данных, выбираемая пользователем в диалоге
- в) Возможны варианты а и б
- г) Возможны варианты а, б и в

Правильный ответ: а

18. Просмотр событий в журнале регистрации доступен

- а) Только в режиме "1С:Предприятие"
- б) Только в режиме "Конфигуратор"
- в) В режиме "1С:Предприятие" для событий, связанных с изменением информационной базы данных и в режиме "Конфигуратор" для событий, связанных с изменением конфигурации
- г) В режиме "1С:Предприятие" и "Конфигуратор" для любых событий
- д) В режиме "1С:Предприятие" и "Конфигуратор" только для событий, связанных с изменением информационной базы данных

Правильный ответ д

19. Система "1С:Предприятие" может быть использована для автоматизации

- а) Только бухгалтерского учета
- б) Только налогового и бухгалтерского учета
- в) Только налогового, бухгалтерского и управленческого учета
- г) Только налогового, бухгалтерского, управленческого учета, а также учета по международным стандартам
- д) Любых видов учета

Правильный ответ д

20. Для predetermined счетов в режиме "1С:Предприятие" ДОПУСКАЕТСЯ

- а) Изменять признаки активных, пассивных и активно-пассивных счетов;
- б) Изменять признак забалансового счета;
- в) Изменять наименование;
- г) Добавлять новые реквизиты;
- д) Любое из перечисленных действий.

Правильный ответ в

21. Измерение "Организация", установленное для некоторого регистра бухгалтерии является

- а) Аналитическим измерением для всех счетов плана счетов бухгалтерского учета
- б) Аналитическим измерением для записей только этого регистра бухгалтерии
- в) Аналитическим измерением для записей всех регистров бухгалтерии
- г) Аналитическим измерением для записей любого регистра системы
- д) Списком единиц измерения, используемых организацией

Правильный ответ б

22. Признак учета субконто "Количественный" может быть установлен

- а) Только в том случае, если для этого субконто также установлен признак учета "Суммовой"
- б) В том случае, если для данного плана счетов установлен признак учета "Количественный"
- в) В том случае, если для данного плана счетов не установлен признак учета "Количественный"
- г) Вне зависимости от того, установлен ли для данного плана счетов признак учета "Количественный"

Правильный ответ г

23. Регистры бухгалтерии связаны с регистраторами следующим образом:

- а) Одному регистру бухгалтерии соответствует только один регистратор, в то время как одному регистратору соответствует только один регистр бухгалтерии
- б) Одному регистру бухгалтерии соответствует множество регистраторов, в то время как одному регистратору соответствует только один регистр бухгалтерии
- в) Одному регистру бухгалтерии соответствует только один регистратор, в то время как одному регистратору соответствует множество регистров бухгалтерии

- г) Одному регистру бухгалтерии соответствует множество регистраторов, в то время как одному регистратору соответствует множество регистров бухгалтерии
- д) Регистр бухгалтерии не имеет связи с регистраторами

Правильный ответ г

24. Типовая конфигурация поддерживает следующие системы налогообложения
Общая система налогообложения;

- а) Упрощенная система налогообложения;
- б) Единый налог на вмененный доход по отдельным видам деятельности;
- в) Первую и вторую системы;
- г) Первую, вторую и третью системы.

Правильный ответ д

25. В типовой конфигурации при ручном вводе операций

- а) Всегда вручную вводятся проводки бухгалтерского учета, необходимые налоговые показатели заполняются автоматически, или вводятся вручную
- б) Проводки бухгалтерского и налогового учета вводятся только вручную, соответственно в табличные части с закладками "Бухгалтерский учет" и "Налоговый учет"
- в) Вручную вводятся только проводки бухгалтерского учета, необходимые проводки по счетам налогового учета сформируются при запуске регламентной обработки в конце отчетного периода
- г) Предусмотрен ввод проводок только для бухгалтерского учета

Правильный ответ а

26. В типовой конфигурации регистр сведений "Учетная политика (бухгалтерский учет)"

- а) Является периодическим
- б) Ведется в разрезе организаций
- в) Ведется в разрезе видов учета
- г) Является периодическим и ведется в разрезе организаций
- д) Является периодическим, ведется в разрезе организаций и видов учета

Правильный ответ г

27. Параметры учетной политики предприятия (налоговый учет) устанавливаются и сохраняются

- а) В соответствующем справочнике
- б) В соответствующем регистре сведений
- в) В соответствующем регистре накопления
- г) В соответствующем регистре бухгалтерии (налоговый учет)
- д) В соответствующем плане счетов (налоговый учет)

Правильный ответ б

28. В типовой конфигурации обеспечивается ведение бухгалтерского учета

- а) Только для одного предприятия (организации) в единой информационной базе и едином регистре бухгалтерии
- б) Для группы взаимосвязанных организаций (юридических лиц) в единой информационной базе и едином регистре бухгалтерии
- в) Для группы взаимосвязанных организаций (юридических лиц) в отдельных информационных базах, но едином регистре бухгалтерии
- г) Для группы взаимосвязанных организаций (юридических лиц) в единой информационной базе, но разных регистрах бухгалтерии

Правильный ответ б

29. Стандартный отчет типовой конфигурации "Оборотно-сальдовая ведомость" может быть сформирован

- а) Только для балансовых счетов
- б) Только для забалансовых счетов

- в) Для балансовых и забалансовых счетов одновременно
- г) В вариантах а и б
- д) В вариантах а и в

Правильный ответ д

30. Стандартный отчет типовой конфигурации "Карточка счета" отображает

- а) Список проводок по выбранному счету и конкретному объекту учета
- б) Обороты некоторого счета в корреспонденции с другими счетами
- в) Обороты некоторого счета в корреспонденции с другими счетами с заданной периодичностью
- г) Список проводок по произвольному набору счетов и объектов учета
- д) Список проводок по выбранному счету без возможности конкретизации объекта учета

Правильный ответ а

31. Стандартный отчет типовой конфигурации "Анализ счета" отображает

- а) Список проводок по выбранному счету и конкретному объекту учета
- б) Обороты некоторого счета в корреспонденции с другими счетами с заданной периодичностью и возможностью конкретизации объектов учета
- в) Обороты некоторого счета в корреспонденции с другими счетами с заданной периодичностью, но без возможности конкретизации объектов учета
- г) Список проводок по группе выбранных счетов и объектов учета
- д) Список проводок по выбранному счету без возможности конкретизации объекта учета

Правильный ответ б

32. В типовой конфигурации основным технологическим приемом ведения бухгалтерского учета является

- а) Регистрация фактов хозяйственной деятельности с помощью ручных операций
- б) Регистрация фактов хозяйственной деятельности с помощью типовых документов конфигурации
- в) Регистрация фактов хозяйственной деятельности непосредственно в регистрах бухгалтерии
- г) Регистрация фактов хозяйственной деятельности непосредственно в регистрах накопления
- д) Регистрация фактов хозяйственной деятельности в справочниках

Правильный ответ б

33. В типовой конфигурации включение флага "Ручная корректировка" позволяет редактировать

- а) Только номера счетов
- б) Номера счетов и субконто
- в) Только суммы проводок
- г) Только реквизиты, не влияющие на формирование бухгалтерских итогов
- д) Любые реквизиты без ограничений

Правильный ответ д

34. В типовой конфигурации при нажатии на кнопку "Дт/Кт" в командной панели документов

- а) Открывается форма, на закладках которой отображается результат проведения документа по регистрам
- б) Открывается форма, на закладках которой отображается результат проведения документа по регистрам бухгалтерии
- в) В форме документа появляются закладки, в которых, соответственно, отображаются результаты проведения документа по регистрам

г) В форме документа появляются закладки, в которых, соответственно, отображаются результаты проведения документа по регистрам бухгалтерии

Правильный ответ а

35. Документ типовой конфигурации "Операция (бухгалтерский и налоговый учет)" предназначен

а) Для ручной корректировки движений по регистрам, автоматически произведенных документами

б) Для ручного ввода движений по регистрам

в) Для ручного ввода движений по регистрам, а также корректировки движений по регистрам, автоматически произведенных документами

г) Для ручного ввода движений по регистрам, а также корректировки и удаления движений по регистрам, автоматически произведенных документами

Правильный ответ в

36. В типовой конфигурации расчет суммы условного расхода (дохода) по налогу на прибыль

а) Не автоматизирован

б) Выполняется обработкой "Закрытие месяца"

в) Выполняется в отчете "Налоговая декларация по налогу на прибыль"

г) Выполняется обработкой "Закрытие месяца" и в отчете "Налоговая декларация по налогу на прибыль"

Правильный ответ б

37. В типовой конфигурации расчет суммы признанных отложенных налоговых активов (обязательств)

а) Не автоматизирован

б) Выполняется обработкой "Закрытие месяца"

в) Выполняется в отчете "Налоговая декларация по налогу на прибыль"

г) Выполняется обработкой "Закрытие месяца" и в отчете "Налоговая декларация по налогу на прибыль"

Правильный ответ б

38. Ставка налога на прибыль, используемая регламентными документами типовой конфигурации, устанавливается

а) В обработке "Закрытие месяца"

б) В параметрах настройки учетной политики для каждой организации

в) В параметрах настройки учетной политики в целом для предприятия

г) В регистре сведений "Ставки налога на прибыль" для каждой организации

д) В регистре сведений "Ставки налога на прибыль" в целом для предприятия

Правильный ответ д

39. В документе "Платежное поручение" включение флага "Перечисление в бюджет" позволяет

а) зафиксировать в отдельном регистре сведений, информацию о факте уплаты налога

б) заполнить реквизиты платежного поручения по уплате налога

в) автоматически сформировать проводки по оплате налога

Правильный ответ б

40. Регистр сведений "Реквизиты уплаты налогов и иных платежей в бюджет" предназначен для

а) хранения списка шаблонов для заполнения платежных поручений на уплату налогов

б) хранения списка ранее перечисленных налогов и иных платежей в бюджет

в) хранения списка налогов и их сумм, необходимых для уплаты в бюджет в текущем отчетном периоде, задаваемом пользователем

Правильный ответ а

41. Регистр сведений "Регистрация транспортных средств" обеспечивает хранение информации

- а) О налоговой базе
- б) О налоговой ставке
- в) О налоговой льготе
- г) О налоговой базе и налоговой ставке
- д) О налоговой базе, налоговой ставке и налоговой льготе

Правильный ответ д

42. Регистр сведений "Регистрация земельных участков" обеспечивает хранение информации

- а) О налоговой базе
- б) О налоговой ставке
- в) О налоговой льготе
- г) О налоговой ставке и налоговой льготе
- д) О налоговой базе, налоговой ставке и налоговой льготе

Правильный ответ г

Тип заданий: Выбор нескольких правильных вариантов из предложенных вариантов ответов; установление соответствия; установление правильной последовательности; тест на открытый ответ.

В пункте 1 "Вид деятельности" следующие листа В Ответ: ОКВЭД.

декларации для расчета суммы налога на доходы физических лиц к уплате указываются

наименование вида деятельности или частной практики и код вида деятельности, который выбирается из: _____ (вставит аббревиатуру)

В соответствии с НК РФ объектом обложения единым налогом могут быть

- 1) расходы
- 2) резервы
- 3) доходы, уменьшенные на величину расходов
- 4) доходы

Ответ: 3, 4

Сопоставьте название налогового вычета и ситуацию:

Ответ: 1А, 2В, 3Б

- | | |
|-------------------------|------------------|
| 1. При покупке квартиры | А. Имущественный |
| 2. При покупке лекарств | Б. Стандартный |
| 3. При наличии детей | В. Социальный |

Сопоставьте название налогового вычета и ситуацию:

Ответ: 1А, 2В, 3Б

- | | |
|---|---------------------|
| 1. При продаже квартиры | А. Имущественный |
| 2. При лечении | Б. Профессиональный |
| 3. При осуществлении предпринимательской деятельности | В. Социальный |

Какие объекты учета встречаются в определении налогового учета в гл.25 НК РФ?

- 1) доходы
- 2) расходы
- 3) основные средства

- 4) иные показатели
- Ответ: 1,2,4
- 1) регистры бухгалтерского учета
- 2) специальные налоговые регистры
- 3) комбинированные регистры
- 4) никакие
- Ответ: 1,2,3
- Вставьте пропущенное слово. В программных продуктах по автоматизации бухгалтерского учета для отражения имущества организации применяют «_____» и «_____» измерители
- Ответ: денежные и натуральные
- Вставьте пропущенное слово. Защищенность программных продуктов по автоматизации бухгалтерского учета от случайного или преднамеренного вмешательства в нормальный процесс ее функционирования, от попыток хищения (несанкционированного получения) информации, модификации или физического разрушения ее компонентов - это «_____» информационных технологий
- Ответ: безопасность
- Вставьте пропущенное слово. Инфраструктура, обеспечивающая реализацию информационных процессов сбора, обработки, накопления, хранения, поиска и распространения бухгалтерской информации, - это «_____» бухучета.
- Ответ: информационные технологии
- 1) Вставьте пропущенное слово. Использование информационных технологий бухучета единой формы первичных документов для отражения в них однородных хозяйственных операций - это их «_____»
- Ответ: унификация
- 1) Вставьте пропущенное слово. Информационные технологии бухучета, автоматизирующие все функции учета на фирме, имеющей территориальную разобщенность между подразделениями, филиалами, отделениями, офисами, - это «_____» информационные технологии.
- Ответ: корпоративные
- 1) Вставьте пропущенное слово. Комплекс документов, составленный в процессе проектирования автоматизации бухгалтерского учета, утвержденный и положенный в основу эксплуатации, - это «_____» обеспечение
- Ответ: организационное

информационных технологий.

1. Вставьте пропущенное слово. Комплекс средств сбора, регистрации, передачи, обработки, отображения, тиражирования информации, оргтехника и др., обеспечивающих работу информационных технологий в области бухучета, - это «_____» обеспечение автоматизации бухгалтерского учета. Ответ: техническое

Тип заданий: ситуационные задачи, миникейсы, расчетные задачи.

- 1 ноября 2020г. на расчетный счет поступили денежные средства в размере 10000 тыс. руб. По условиям договора предусмотрено выполнение работ без поэтапной сдачи, срок выполнения работ до 31 марта 2021г. Смета расходов-5900 тыс. руб., В 2020г. расходы составили 2500 т. р., а 2021г.- 3400 тыс. руб. Ответ:
НБ за 2020 г. 833 тыс. руб.
НБ за 2021 г. 1600 тыс. руб.
- 31 марта подписан акт сдачи работ. Рассчитать налоговую базу по налогу на прибыль за 2020– 2021 гг. (Метод начисления) пропорционально количеству дней.
2. 1 ноября 2020г. на расчетный счет поступили денежные средства в размере 10000 тыс. руб. По условиям договора предусмотрено выполнение работ без поэтапной сдачи, срок выполнения работ до 31 марта 2021г. Смета расходов-5900 тыс. руб., В 2020г. расходы составили 2500 т. р., а 2021г.- 3400 тыс. руб. Ответ:
2020 г. НБ 1030 тыс. руб.
2021 г. НБ 1403 тыс. руб.
- 31 марта подписан акт сдачи работ. Рассчитать налоговую базу по налогу на прибыль за 2020– 2021 гг. (Метод начисления) пропорционально расходам.
3. По состоянию на 1 января 2020г. дебиторская задолженность организации составляют следующие контрагенты: Ответ: создание резерва 515 тыс. руб., восстановлен резерв 270 тыс. руб.
- 1) ООО "Знамя" – 420 т.р.(48 дней);
2) ООО "Искра" – 180 т.р. (24 дня);
3) ООО "Снежинка" – 270 т.р.(91 день);
4) ООО "Волга" – 110 т.р.(62 дня)
- Сумма созданного резерва по сомнительным долгам составила 535 т.р. В течение квартала на расчетный счет зачислены денежные средства от ООО "Снежинка" в сумме 270 т. р., от ООО "Искра" – 200 т. р., 10 января ООО "Светлана" отгружены товары на сумму 500 т.р. с учетом НДС, срок оплаты установлен не позднее 1 февраля.
- Рассчитать сумму резервов на 1 апреля 2020г. (метод начисления). Выручка от реализации за 1 квартал составила 30 000 тыс. руб. без учета НДС.
4. Рассчитать сумму НДС к уплате в бюджет по следующим операциям: Ответ: 17514,68 тыс. руб.

Расчет НДС

Операции	НДС начисленный	НДС к вычету

1. Приобретено амортизируемое имущество по цене 500 тыс. руб., в том числе НДС 20%. Срок полезного использования установлен 36 месяцев;		83,33
2. Отгружены товары покупателям на сумму 98000 тыс. руб. в т. ч. НДС 20%, учетная стоимость товаров 60000 тыс. руб.;	$НБ=98000/1,2=81666,67$ $81666,67*20\%=16333,34$	
3. На расчетный счет зачислен аванс от покупателей в сумме 19600 тыс. руб.;	$19600*20/120=3266,67$	
4. Акцептованы счета за содержание здания в сумме 12 тыс. руб., в том числе НДС 20%;		2
5. Начислена заработная плата в сумме 2000 тыс. руб., начислены страховые взносы 30%;	-	-
6. Приобретены товары на сумму 12000 тыс. руб. в т. ч. НДС 20%.		2000
Итого	19600,01	2085,33

5. Рассчитать сумму налога на прибыль организаций к уплате в бюджет по следующим операциям:

Ответ: 3811,33 тыс. руб.

Расчет НДС

Операции	НДС начисленный	НДС к вычету
1. Приобретено амортизируемое имущество по цене 500 тыс.		83,33

руб., в том числе НДС 20%. Срок полезного использования установлен 36 месяцев;		
2. Отгружены товары покупателям на сумму 98000 тыс. руб. в т. ч. НДС 20%, учетная стоимость товаров 60000 тыс. руб.;	$НБ=98000/1,2=81666,67$ $81666,67*20\%=16333,34$	
3. На расчетный счет зачислен аванс от покупателей в сумме 19600 тыс. руб.;	$19600*20/120=3266,67$	
4. Акцептованы счета за содержание здания в сумме 12 тыс. руб., в том числе НДС 20%;		2
5. Начислена заработная плата в сумме 2000 тыс. руб., начислены страховые взносы 30%;	-	-
6. Приобретены товары на сумму 12000 тыс. руб. в т. ч. НДС 20%.		2000
Итого	19600,01	2085,33

6. Рассчитайте сумму налога на прибыль организации за отчетный период: Ответ: 1312,6 тыс. руб.
- 1) реализованы товары на сумму 130750 тыс. руб. с учетом НДС – 20%; стоимость приобретения реализованных товаров 102000 тыс. руб.
 - 2) приобретены товары на сумму 90850 тыс. руб. без учета НДС;
 - 3) произведены транспортные расходы в сумме 3550 тыс. руб.
- Справочно: остаток товара на начало периода 62070 тыс. руб., сальдо транспортных расходов (ТР) на начало периода 1390 тыс. руб.

7. Рассчитайте сумму налога на прибыль организации за отчетный период: Ответ: 27193,71 тыс. руб.
- 1) реализованы товары на сумму 956000 тыс. руб. с учетом НДС – 20%; стоимость приобретения реализованных товаров 657000 тыс. руб.
 - 2) приобретены товары на сумму 759850 тыс. руб. без учета НДС;
 - 3) произведены транспортные расходы в сумме 2969 тыс. руб.
- Справочно: остаток товара на начало периода 158020 тыс. руб., сальдо транспортных расходов (ТР) на начало периода 2190 тыс. руб.

**УЧЕТ ЗАТРАТ И БЮДЖЕТИРОВАНИЕ В ОТРАСЛЯХ
АГРОПРОМЫШЛЕННОГО КОМПЛЕКСА**
(семестр: 6 промежуточная аттестация: экзамен)

Тип заданий: выбор одного правильного варианта из предложенных вариантов ответов

1. Расходы организации на основании непосредственной связи между понесенными затратами и поступлениями по определенным статьям дохода признаются в:

- а) пояснениях и приложениях к бухгалтерскому балансу ;
- б) отчете о финансовых результатах;
- в) отчете о движении денежных средств;
- г) в прочих формах внутренней управленческой отчетности.

Правильный ответ: б

2. Затраты в зависимости от специфики принимаемых решений целесообразно подразделять на:

- а) явные и альтернативные;
- б) релевантные и нерелевантные;
- в) эффективные и неэффективные;
- г) оптимальные и иррациональные.

Правильный ответ: б

3. Затраты по составу подразделяются на:

- а) одноэлементные и комплексные;
- б) планируемые и внеплановые;
- в) полные и частичные;
- г) оптимальные и иррациональные.

Правильный ответ: а

4. По экономическому содержанию затраты классифицируют по:

- а) экономическим элементам;
- б) статьям калькуляции;
- в) экономическим элементам и статьям калькуляции;
- г) планируемые и непланируемые.

Правильный ответ: в

5. Исчисление себестоимости продукции предприятию необходимо для:

- а) оценки выполнения плана по данному показателю и его динамики;

- б) определения рентабельности производства и отдельных видов продукции, определения цен на продукцию;
- в) все ответы верны.

Правильный ответ: в

6. Уменьшение средств предприятия или увеличение его долговых обязательств в процессе хозяйственной деятельности – это:

- а) издержки;
- б) расходы;
- в) затраты;
- г) себестоимость.

Правильный ответ: б

7. Воздействие государства на процесс формирования себестоимости продукции проявляется при:

- а) подразделении затрат предприятий на текущие затраты производства и долгосрочные инвестиции;
- б) установлении норм амортизации основных средств, тарифов, отчислений на социальные нужды, размеров различных налогов и сборов;
- в) все ответы верны.

Правильный ответ: в

8. Производительные затраты, в результате которых получают доходы от реализации тех видов продукции, на выпуск которых были произведены эти затраты являются:

- а) эффективными;
- б) оптимальными;
- в) вмененными;
- г) релевантными.

Правильный ответ: а

9. Затраты, которые должны принести доход в будущем являются:

- а) текущими;
- б) предстоящими;
- в) будущего отчетного периода;
- г) прогнозными.

Правильный ответ: в

10. Затраты для обеспечения системы контроля за затратами группируют как:

- а) контролируемые и неконтролируемые;
- б) планируемые и внеплановые;
- в) эффективные и неэффективные;
- г) оптимальные и иррациональные.

Правильный ответ: а

11. По степени регулируемости затраты подразделяются на:

- а) полностью и частично регулируемые ;
- б) частично и слабо регулируемые;
- в) полностью, частично и слабо регулируемые;
- г) регулируемые и нерегулируемые.

Правильный ответ: в

12. Непланируемые затраты – это:

- а) непроизводительные расходы, которые не являются неизбежными и не вытекают из нормальных условий хозяйственной деятельности предприятия;
- б) затраты непроизводительного характера, в результате которых не будут получены доходы, так как не будет произведен продукт;
- в) затраты, непосредственно связанные с технологическим процессом изготовления продукции.

Правильный ответ: а

13. Классификация затрат по экономическим элементам предусматривает их деление на следующие группы:

- а) материальные затраты, затраты на оплату труда, отчисления на социальные нужды, амортизация основных фондов и прочие расходы;
- б) материальные затраты, затраты на оплату труда, отчисления на социальные нужды, затраты на ремонт основных фондов и прочие расходы;
- в) материальные затраты, затраты на оплату труда, представительские расходы, амортизация основных фондов и прочие расходы.

Правильный ответ: а

14. Частичные затраты характеризуют:

- а) усеченную себестоимость произведенной продукции ;
- б) себестоимость произведенной продукции, в которую не включены общехозяйственные расходы;
- в) все перечисленное верно;
- г) все вышеперечисленное не верно.

Правильный ответ: в

15. По дебету счета 20 «Основное производство» учитываются:

- а) прямые затраты;
- б) косвенные затраты;
- в) прямые и косвенные затраты;
- г) общепроизводственные затраты.

Правильный ответ: а

16. К общехозяйственным (непроизводственным) расходам относятся:

- а) энергетические затраты на оборудование;
- б) обязательные сборы, налоги, платежи и отчисления по установленному законодательством порядку;
- в) затраты на обеспечение нормальных условий работы

Правильный ответ: б

17. Под калькулированием себестоимости понимается:

- а) перечень затрат, необходимых для приведения одной калькуляционной единицы в некое целевое состояние;
- б) система экономических расчетов себестоимости калькуляционной единицы в рамках направления учета затрат;
- в) расчет затрат на реализацию одной единицы продукции.

Правильный ответ: б

18. По способу оценки затрат методы учета затрат делятся на:

- а) попередельный, позаказный, попроцессный;
- б) по полной себестоимости, маржинальный;

в) по фактической себестоимости, по плановой себестоимости, по нормативной себестоимости.

г) по стандартной себестоимости.

Правильный ответ: в

19. Цель учета затрат на производство и калькулирование себестоимости продукции заключается:

а) в полном, своевременном и достоверном определении фактических затрат, связанных с производством и сбытом продукции;

б) в определении величины отклонения от плана нормативных издержек и распределение ее по центрам ответственности;

в) в контроле за использованием и движением ресурсов;

г) в определении плановых значений статей затрат.

Правильный ответ: а

20. В основе организации учета затрат на производство лежат принципы:

а) документирования затрат и полное их отражение на счетах учета производства, целесообразность расширения круга затрат;

б) осуществления оперативного контроля за издержками производства и формированием себестоимости продукции; группировка затрат по объемам учета и местам их возникновения;

в) оба варианта верны ;

г) оба варианта не верны.

Правильный ответ: в

21. При позаказном методе учета затрат бюджетная ставка распределения ожидаемых общепроизводственных (косвенных) расходов рассчитывается путем деления:

а) суммы фактических общепроизводственных расходов на фактический объем производства;

б) суммы фактических общепроизводственных расходов на планируемый объем производства;

в) суммы планируемых (прогнозируемых) общепроизводственных расходов на фактический объем производства;

г) суммы планируемых (прогнозируемых) общепроизводственных расходов на планируемый объем производства.

Правильный ответ: г

22. В процессе бюджетирования используется:

а) лишь фактическая, документально подтвержденная бухгалтерская информация;

б) лишь прогнозные данные и оценки на будущее;

в) как прогнозные, так и фактические данные.

Правильный ответ: в

23. Бюджетным циклом называют:

а) отчетный период организации;

б) отчетный период, устанавливаемый руководством центру ответственности;

в) процесс составления организацией бюджета;

г) процесс разработки государственного бюджета.

Правильный ответ: в

24. Статический бюджет – это бюджет, рассчитанный на конкретный уровень деловой активности организации. Это утверждение является:

- а) верным;
- б) верным, если предприятием не разрабатывается гибкий бюджет.

Правильный ответ: а

25. Какой частный бюджет является отправной точкой в процессе разработки генерального бюджета?

- а) бюджет коммерческих расходов;
- б) бюджет продаж;
- в) бюджет производства;
- г) бюджет себестоимости реализованной продукции.

Правильный ответ: б

26. Бюджет денежных средств разрабатывается до:

- а) плана прибылей и убытков;
- б) бюджета капитальных вложений;
- в) бюджета продаж;
- г) прогнозируемого баланса.

Правильный ответ: г

27. Что является наилучшей основой для оценки результатов деятельности за месяц:

- а) плановые показатели этого месяца;
- б) фактические показатели за предыдущей месяц;
- в) фактические результаты за аналогичный период предыдущего года.

Правильный ответ: а

28. В процессе подготовки операционного бюджета последним этапом является подготовка:

- а) плана прибылей и убытков;
- б) прогнозируемого баланса;
- в) бюджета денежных средств.

Правильный ответ: а

29. Для расчета количества материалов, которое необходимо закупить, должен быть подготовлен:

- а) бюджет общепроизводственных расходов;
- б) бюджет коммерческих расходов;
- в) бюджет производства;
- г) бюджет продаж.

Правильный ответ: в

30. План прибылей и убытков должен быть подготовлен до того как начнется разработка:

- а) бюджета денежных средств и прогнозируемого баланса;
- б) бюджета административных расходов;
- в) бюджета коммерческих затрат;
- г) бюджета общепроизводственных расходов.

Правильный ответ: а

31. Генеральный бюджет организации состоит из двух частей:

- а) частного и финансового бюджетов;
- б) операционного и финансового бюджетов;
- в) гибкого и статического бюджета.

Правильный ответ: б

32. Операционный бюджет это:

- а) часть генерального бюджета, включающая помимо частных бюджетов, план прибылей и убытков;
- б) часть генерального бюджета, включающая частные бюджеты;
- в) часть генерального бюджета, включающая бюджеты капитальных вложений, движения денежных средств и прогнозируемый баланс.

Правильный ответ: а

33. Разработка операционного бюджета начинается с определения:

- а) производственного бюджета;
- б) бюджета денежных средств;
- в) бюджета продаж;
- г) плана прибылей и убытков.

Правильный ответ: в

34. Разработка операционного бюджета заканчивается разработкой:

- а) производственного бюджета;
- б) бюджета денежных средств;
- в) бюджета продаж;
- г) плана прибылей и убытков.

Правильный ответ: г

35. Гибкий бюджет составляется:

- а) для конкретного уровня деловой активности предприятия;
- б) для определенного диапазона деловой активности предприятия.

Правильный ответ: б

36. Калькулирование себестоимости необходимо для:

- а) экономического анализа себестоимости;
- б) правильного установления цен на продукцию;
- в) выявления резервов снижения себестоимости ;
- г) определения финансового результата от продажи продукции.

Правильный ответ: б

37. Калькуляционными единицами, применяемыми при исчислении себестоимости, являются:

- а) натуральные, условно-натуральные;
- б) денежные, условные;
- в) материальные, натуральные;
- г) вещественные .

Правильный ответ: а

38. Нормативная калькуляция представляет собой:

- а) максимально допустимые затраты предприятия;
- б) обоснование экономической эффективности производства и технологических процессов;
- в) уровень себестоимости, достигнутый предприятием на определенную дату;

г) максимально возможный выпуск продукции.

Правильный ответ: в

39. Производственная себестоимость, увеличенная на сумму коммерческих и сбытовых расходов – это:

- а) индивидуальная себестоимость;
- б) среднеотраслевая себестоимость;
- в) полная себестоимость;
- г) фактическая себестоимость.

Правильный ответ: в

40. Система калькулирования, предполагающая возможность обоснованного выбора – покупать, или производить, называется:

- а) стандарт-костинг;
- б) директ-костинг;
- в) позаказная;
- г) нормативная.

Правильный ответ: б

41. Когда объектом калькулирования затрат является отдел рекламы, заработная плата управляющего отделом будет классифицирована как:

- а) переменные и прямые затраты;
- б) переменные и косвенные затраты;
- в) постоянные и прямые затраты;
- г) постоянные и косвенные затраты.

Правильный ответ: г

42. В условиях материалоемкого производства в качестве базы для распределения косвенных расходов между отдельными видами продукции (работ, услуг) целесообразно выбрать:

- а) количество изготовленных изделий каждого вида;
- б) стоимость материальных ресурсов, необходимых для изготовления каждого вида изделия;
- в) количество станко-часов, отработанных оборудованием в связи с производством изделия каждого вида.

Правильный ответ: б

43. В условиях системы «директ-костинг» постоянные общепроизводственные расходы списываются проводкой:

- а) Д20 К25;
- б) Д43 К25;
- в) Д90 К25;
- г) в соответствии с учетной политикой организации.

Правильный ответ: в

44. Преимуществом полуфабрикатного варианта учета является:

- а) простота ведения бухгалтерского учета;
- б) дешевизна и оперативность получения необходимой бухгалтерской информации;
- в) формирование бухгалтерской информации о себестоимости полуфабрикатов на выходе из каждого передела.

Правильный ответ: в

45. Объект учета затрат и калькулирования совпадают при использовании:

- а) попроцессного метода учета затрат и калькулирования;
- б) позаказного метода учета затрат и калькулирования;
- в) попередельного метода учета затрат и калькулирования;
- г) в двух первых случаях.

Правильный ответ: г

46. Элементом учетной политики организации является списание общехозяйственных расходов с одноименного счета 26 в конце отчетного периода в дебет счета 90 «Реализация продукции». Это означает, что в бухгалтерском учете формируется информация о:

- а) полной себестоимости;
- б) производственной себестоимости;
- в) переменной себестоимости;
- г) себестоимости, рассчитанной по прямым затратам.

Правильный ответ: б

47. При бесполуфабрикатном методе производства:

- а) учет затрат ведется без перечисления полуфабрикатов собственного производства при передаче их из одного структурного подразделения в другое в системе счетов бухгалтерского учета;
- б) учет затрат ведется с перечислением полуфабрикатов собственного производства при передаче их из одного структурного подразделения в другое в системе счетов бухгалтерского учета.

Правильный ответ: а

48. При полуфабрикатном методе производства:

- а) учет затрат ведется без перечисления полуфабрикатов собственного производства при передаче их из одного структурного подразделения в другое в системе счетов бухгалтерского учета;
- б) учет затрат ведется с перечислением полуфабрикатов собственного производства при передаче их из одного структурного подразделения в другое в системе счетов бухгалтерского учета.

Правильный ответ: б

Тип заданий: Выбор нескольких правильных вариантов из предложенных вариантов ответов; установление соответствия; установление правильной последовательности; тест на открытый ответ.

1. Бюджетный цикл состоит из следующих этапов:

- а) планирования с участием всех центров ответственности;
- б) определения показателей для оценки деятельности;
- в) сравнения фактических и плановых показателей;
- г) анализа отклонений фактических показателей от плановых;
- д) обсуждения изменений в планах и их корректировки.

Правильный ответ: а, б, д

2. Выберите бюджеты, которые необходимо составлять для построения бюджета себестоимости продукции:

- а) бюджет продаж;
- б) бюджет производства;
- в) бюджет закупок материалов;
- г) бюджет заработной платы;

д) бюджет общепроизводственных расходов;

е) бюджет общехозяйственных расходов.

Правильный ответ: б, в, г, д

3. Важнейшими функциями бюджета являются:

а) планирование деятельности организации;

б) создается объективная основа оценки результатов деятельности организации в целом и ее подразделений;

в) координация деятельности различных подразделений организации;

г) оценка выполнения планов центрами ответственности и их руководителями.

Правильный ответ: а, б, в, г

4. Этапами бюджетного цикла являются:

а) планирование деятельности организации и ее центров ответственности;

б) определение показателей, которые будут использоваться при оценке деятельности;

в) обсуждение возможных изменений в планах, связанных с новой ситуацией;

г) корректировка планов, с учетом предложенных поправок.

Правильный ответ: а, б, в, г

5. Оценка деятельности центров ответственности будет объективной при выполнении следующих условий:

а) руководство знает методику расчета показателей, по которым выполняется оценка и их значение;

б) руководству известны конкретные условия деятельности соответствующих сегментов бизнеса;

в) затраты, общие для всех сегментов бизнеса (общекорпоративные накладные расходы), должны быть распределены между ними на справедливой основе.

Правильный ответ: а, б, в

6. Установите соответствие категорий затрат с перечисленными затратами производственных компаний.

Категория затрат	Затраты
1. Постоянные 2. Переменные 3. Условно-постоянные (условно-переменные)	а) амортизация основных средств производственного назначения; б) прямые затраты на оплату труда; в) прямые материальные затраты; г) затраты на отопление; д) налог на имущество; е) затраты на вспомогательные материалы и покупные полуфабрикаты; ж) затраты на электроэнергию; з) затраты на оплату труда управленческого персонала; и) затраты на услуги связи; к) расходы на упаковку готовой продукции; л) расходы по аренде производственных площадей.

Правильный ответ: 1. а, д, з, л

2. б, в, е, к

3. г, ж, и

7. Определите какие косвенные (накладные) расходы относятся к общепроизводственным (производственным), а какие к общехозяйственным (внепроизводственным) расходам.

1. Общепроизводственные.	а) амортизация оборудования и транспортных средств;
2. Общехозяйственные.	б) расходы по техническому управлению;

	в) затраты, связанные с подготовкой и организацией производства; г) затраты на текущий уход и ремонт оборудования; д) расходы по управлению снабженческо-заготовительной деятельностью; е) содержание и ремонт зданий, сооружений, инвентаря; ж) энергетические затраты на оборудование; з) оплата услуг, оказываемых внешними организациями.
--	--

Правильный ответ: 1- а, в, г, ж;

2- б, д, е, з.

8. Какой метод калькулирования затрат на производство – позаказный или попроцессный – следует рекомендовать в следующих организациях:

Метод калькулирования	Организация
1. Позаказный. 2. Попроцессный.	а) стоматологическая поликлиника; б) авторемонтная мастерская; в) салон-парикмахерская; г) нефтеперерабатывающий завод; д) кондитерская фабрика; е) издательско-полиграфическое объединение.

Правильный ответ: 1- а, б, в, е;

2 - г, д.

9. Распределите методы учета затрат и калькулирования по трем признакам классификации.

Признаки классификации	Методы учета затрат и калькулирования
1. Объект учета затрат. 2. Полнота учета затрат. 3. Оперативность учета и контроля затрат.	а) учет фактической себестоимости; б) калькулирование полной себестоимости; в) позаказный метод; г) попередельный метод; д) учет нормативных затрат; е) калькулирование неполной себестоимости; ж) попроцессный метод; з) ABC - метод.

Правильный ответ: 1- в, г, ж, з;

2- б, е; 3- а, д.

10. Предприятие печатает нормативную и справочную литературу и реализует ее в розничной торговле. Определите для перечисленных ниже затрат группы, к которым они могут быть отнесены. (Затраты могут относиться к нескольким группам.)

Затраты	Группы затрат
Бумага для печатания книг. Зарплата менеджера предприятия. Затраты на электроэнергию, используемую в типографии. Зарплата продавцов книг. Зарплата художника-дизайнера. Амортизация оборудования для печатания книг.	а) переменные; б) постоянные; в) административные; г) затраты по маркетингу; д) производственные; е) прямые затраты на материалы; ж) прямые затраты на заработную плату;

Затраты на рекламу.	з) производственные накладные расходы; и) затраты отчетного периода; к) условно-постоянные.
---------------------	---

Правильный ответ: 1- а, д, е; 2 – б, в, и;
3 – д, к; 4- г, и;
5 – б, з; 6 – б, з; 7- б, г, и.

11. Вставьте пропущенное слово. Суть системы «_____» заключается в том, что переменные затраты обобщают по видам готовых изделий, а косвенные собирают на отдельном счете и относят на общие финансовые результаты того отчетного периода, в котором они возникли.

Правильный ответ: директ-костинг

12. Вставьте пропущенное слово. «_____» – это выраженные в денежной форме затраты на производство продукции и ее реализацию.

Правильный ответ: себестоимость

13. Вставьте пропущенное слово. Метод «_____» применяется по принципу «первая партия на приход – первая в расход».

Правильный ответ: ФИФО

14. Вставьте пропущенное слово. Метод «_____» применяется по принципу «первая партия на приход – последняя в расход».

Правильный ответ: ЛИФО

15. Вставьте пропущенное слово. «_____» - это процесс формирования списка затрат на производство единицы продукции

Правильный ответ: калькуляция

16. Вставьте пропущенное слово. В отраслях добывающей и энергетической промышленности используется «_____» метод.

Правильный ответ: попроцессный

17. Вставьте пропущенное слово. На Западе метод исчисления себестоимости посредством данных о нормативах затрат по каждой статье калькуляции получил название «_____»

Правильный ответ: стандарт-костинг

18. Вставьте пропущенное слово. «_____» - это процесс планирования в организации

Правильный ответ: бюджетирование

19. Вставьте пропущенное слово. «_____» - это коллегиальный орган, состоящий из представителей всех (или нескольких) бюджетных центров для которых разрабатываются самостоятельные бюджеты

Правильный ответ: бюджетный комитет

20. Вставьте пропущенное слово. «_____» - это средства, израсходованные на приобретение ресурсов, имеющих в наличии, и регистрируемые в балансе как активы предприятия, способные принести доход в будущем.

Правильный ответ: затраты

21. Вставьте пропущенное слово. «_____» - это способ установления предельной величины расхода производственных ресурсов, рассчитанной исходя из норм расхода установленной производственной программы.

Правильный ответ: лимитирование

22. Вставьте пропущенное слово. «_____» - это количественно детализированный план деятельности организации в целом и отдельных ее сегментов, направлений на достижение целей организации.

Правильный ответ: бюджет

23. Вставьте пропущенное слово. «_____» - это денежное измерение суммы ресурсов, используемых с какой-либо целью.

Правильный ответ: издержки

24. Вставьте пропущенное слово. «_____» - процесс научно обоснованного расчета оптимальных норм и нормативов, направленный на обеспечение эффективного использования производственных ресурсов.

Правильный ответ: нормирование

Тип заданий: ситуационные задачи, миникейсы, расчетные задачи.

1. Поведение издержек организации описывается формулой $Y = 800 + 4X$. При выпуске 400 единиц изделий планируемые затраты составят:

а) 3 000 руб.;

б) 2 400 руб.;

в) 2 000 руб.

Правильный ответ: б

2. Предприятие производит 400 единиц изделий. Общая сумма его затрат составляет 80 тыс. руб., в т.ч. размер постоянных расходов – 30 тыс. руб. Гибкий бюджет затрат предприятия может быть представлен в виде:

а) $Y = 80\,000 + 125X$;

б) $Y = 30\,000 + 125X$;

в) $Y = 50\,000 + 125X$.

Правильный ответ: б

3. Предприятие произвело в отчетном году 200 000 единиц продукции. Общие производственные затраты составили 400 тыс. руб., из них 180 тыс. руб. – постоянные расходы. Предполагается, что никаких изменений в используемых производственных методах и ценообразовании не произойдет.

Тогда совокупные затраты для производства 230 000 единиц продукта в следующем году составят:

а) 433 000 руб.;

б) 400 000 руб.;

в) 350 000 руб.;

Правильный ответ: а

4. Из бюджета продаж предприятия следует, что в октябре будет реализовано 12 500 единиц продукта А и 30 000 единиц продукта Б. Цена реализации продукта А – 20 руб., продукта Б – 30 руб. Вознаграждение, причитающееся коммерческому отделу, составляет 10 % от объемов продаж продукта А и 8% - продукта Б. В соответствии с бюджетом отделу продаж будет начислено вознаграждение в сумме:

а) 100 000 руб.;

б) 97 000 руб.;

в) 105 000 руб.

Правильный ответ: б

5. Выручка от реализации услуг предприятия составила: в июле – 130 000 руб., августе – 150 000 руб., в сентябре – 140 000 руб. Из опыта поступления денег известно, что 70 % дебиторской задолженности гасится на следующий месяц после оказания услуг, 25 % - через месяц, а 5 % не гасится вовсе. В сентябре на расчетный счет предприятия поступит:

а) 137 500 руб.;

б) 120 000 руб.;

в) 140 000 руб.

Правильный ответ: а

6. Начальные запасы продукции обувной фабрики составляют 10 000 пар обуви. В соответствии с бюджетом к концу периода они должны возрасти вдвое. Бюджетом производства предусмотрен выпуск 40 000 пар обуви. Планируемый объем продаж составит:

а) 60 000 пар;

б) 70 000 пар;

в) 50 000 пар;

г) ни один ответ не верен.

Правильный ответ: г

7. К началу планируемого периода запасы ткани швейной фабрики составляли 1000 п.м. Администрация планирует сократить их к концу отчетного периода на 30 %. При этом будет сшито 500 платьев. Расход ткани на 1 платье – 3 п.м. Фабрике придется закупить:

а) 1000 п.м.;

б) 1300 п.м.;

в) 1200 п.м.

Правильный ответ: в

8. Если цена активов определена на уровне 10% их стоимости, то величина платы за активы стоимостью в 1 млн.руб. составит:

а) 50 тыс.руб.;

б) 100 тыс. руб.;

в) 10 тыс. руб.

Правильный ответ: б

9. В инкубатор 12 декабря заложено 6000 шт. куриных яиц. Плановая себестоимость цыпленка – 0,7 руб. Чему равна себестоимость незавершенного производства:

а) 2400 руб.;

б) 3800 руб.;

в) 5513 руб.;

г) 2574 руб.

Правильный ответ: б

10. Урожай полноценного зерна за год составил 6840 ц, зерновые используемые отходы – 4788 ц (содержат 70% полноценного зерна). Общее количество полноценного зерна составит:

а) 9286,6 ц;

б) 10191,6 ц;

в) 326,6 ц;

г) 12236,6 ц

Правильный ответ: б

11. Первоначальная стоимость животных на начало года составляет 530000 руб.; стоимость прироста живой массы – 300000 руб.; стоимость приплода текущего года

– 80000 руб. Общая живая масса поголовья составляет 900 ц. Какова фактическая себестоимость 1ц живой массы крупного рогатого скота:

- а) 344,44 руб.;
- б) 1011,11 руб.;
- в) 166,67 руб.;
- г) 833,33 руб.

Правильный ответ: б

12. Затраты на переработку 17 т собственного зерна составили 35000 руб., затраты на переработку 8 т дробильного зерна – 10000 руб. Какова себестоимость помола 1 т зерна:

- а) 2647 руб.;
- б) 1400 руб.;
- в) 1800 руб.;
- г) 5625 руб.

Правильный ответ: в

БУХГАЛТЕРСКИЙ УПРАВЛЕНЧЕСКИЙ УЧЕТ В АГРОПРОМЫШЛЕННОМ КОМПЛЕКСЕ

(семестр: 5,6 промежуточная аттестация: зачет, экзамен)

Тип заданий: выбор одного правильного варианта из предложенных вариантов ответов

1. Управленческий учет представляет собой подсистему:

- а) статистического учета;
- б) финансового учета;
- в) бухгалтерского учета.

Правильный ответ: в

2. Основой бухгалтерского управленческого учета является:

- а) финансовый бухгалтерский учет;
- б) налоговый учет;
- в) производственный учет;
- г) статистический учет.

Правильный ответ: в

3. Основная цель управленческого учета состоит в предоставлении информации:

- а) внешним пользователям;
- б) внутренним пользователям;
- в) органам исполнительной власти.

Правильный ответ: б

4. Требование обязательности ведения учета в наибольшей степени распространяется на:

- а) финансовый учет;
- б) управленческий учет;
- в) оперативный производственный учет.

Правильный ответ: а

5. В функциональные обязанности бухгалтера-аналитика предприятия входят:

- а) анализ финансовой отчетности;
- б) управленческое консультирование по вопросам планирования, контроля и регулирования деятельности центров ответственности;
- в) налоговое консультирование.

Правильный ответ: б

6. Принципами управленческого учета являются:

- а) единый подход к выбору целей и задач управленческого и финансового учета производства;
- б) единые планово-учетные единицы для двух видов учета;
- в) однократное введение первичной информации для всех видов учета;
- г) преемственность и дополнение информации одного вида учета другим.

Правильный ответ: г

7. Основным объектом бухгалтерского управленческого учета является:

- а) организация как самостоятельное юридическое лицо;
- б) группа предприятий, объединенных по отраслевой принадлежности;
- в) центр ответственности;
- г) ответ зависит о цели управленческого учета.

Правильный ответ: в

8. Бухгалтерский управленческий учет можно определить как

- а) синтетический учет затрат;
- б) синтетический учет затрат и результатов;
- в) аналитический учет затрат;
- г) аналитический учет затрат и результатов.

9. Каковы объекты управленческого учета:

- а) издержки всей организации и отдельных структурных подразделений
- б) издержки производства
- в) Доходы, расходы и результаты сегментов бизнеса (центров ответственности).

Правильный ответ: в

10. Когда объектом калькулирования затрат является отдел рекламы, заработная плата управляющего отделом будет классифицирована как:

- а) переменные и прямые затраты;
- б) переменные и косвенные затраты;
- в) постоянные и прямые затраты;
- г) постоянные и косвенные затраты.

Правильный ответ: г

11. Внутри масштабной базы переменные затраты на единицу продукции:

- а) различны при каждом объеме производства;
- б) постоянны при различных объемах производства;
- в) увеличиваются пропорционально увеличению объема производства;
- г) уменьшаются при увеличении объема производства.

Правильный ответ: б

12. Функция поведения затрат (где Y – общая величина затрат, а X – количество единиц производства) может быть выражена формулой $Y=a+bX$:

- а) верно;
- б) неверно.

Правильный ответ: а

13. Метод высшей и низшей точек основывается только на:

- а) одном наблюдении;
- б) двух наблюдениях;
- в) трех наблюдениях;
- г) большом количестве наблюдений.

Правильный ответ: б

14. Внутри масштабной базы постоянные затраты на единицу продукции:

- а) постоянны при различных объемах производства;
- б) увеличиваются с увеличением объема производства;
- в) уменьшаются с увеличением объема производства.

Правильный ответ: в

15. Коэффициент реагирования затрат характеризует соотношение между:

- а) затратами и ростом деловой активности;
- б) темпами изменения затрат и темпами роста деловой активности;
- в) переменными затратами и деловой активностью;
- г) постоянными затратами и темпами роста деловой активности;
- д) постоянными и переменными затратами.

Правильный ответ: б

16. Структурные единицы и подразделения организации, в которых происходит первоначальное потребление производственных ресурсов называется в управленческом учете:

- а) объектом учета затрат;
- б) местом возникновения затрат;
- в) объектом калькулирования.

Правильный ответ: б

17. Для принятия решения о выборе одного из альтернативных вариантов необходима информация о:

- а) релевантных издержках и доходах;
- б) совокупных доходах и расходах по каждому варианту;
- в) контролируемых и неконтролируемых затратах;

Правильный ответ: а

18. Вмененные (воображаемые) затраты учитываются при принятии управленческих решений:

- а) в условиях ограниченности ресурсов;
- б) при избытке ресурсов;
- в) независимо от степени обеспеченности ресурсами.

Правильный ответ: а

19. При позаказном методе учета затрат бюджетная ставка распределения ожидаемых общепроизводственных (косвенных) расходов рассчитывается путем деления:

- а) суммы фактических общепроизводственных расходов на фактический объем производства;
- б) суммы фактических общепроизводственных расходов на планируемый объем производства;
- в) суммы планируемых (прогнозируемых) общепроизводственных расходов на фактический объем производства;
- г) суммы планируемых (прогнозируемых) общепроизводственных расходов на планируемый объем производства.

Правильный ответ: г

20. При определении себестоимости методом условных единиц наиболее распространенным в международной практике является метод:

- а) ФИФО;
- б) ЛИФО;
- в) средневзвешенной.

Правильный ответ: а

21. В условиях материалоемкого производства в качестве базы для распределения косвенных расходов между отдельными видами продукции (работ, услуг) целесообразно выбрать:

- а) количество изготовленных изделий каждого вида;
- б) стоимость материальных ресурсов, необходимых для изготовления каждого вида изделия;
- в) количество станко-часов, отработанных оборудованием в связи с производством изделия каждого вида.

Правильный ответ: б

22. В условиях системы «директ-костинг» постоянные общепроизводственные расходы списываются проводкой:

- а) Д20 К25;
- б) Д43 К25;
- в) Д90 К25;
- г) в соответствии с учетной политикой организации.

Правильный ответ: в

23. В условиях инфляции с точки зрения налогообложения наиболее предпочтительным оказывается метод оценки стоимости израсходованных материалов:

- а) ФИФО;
- б) ЛИФО;
- в) простой средней себестоимости;
- г) перманентной средней себестоимости.

Правильный ответ: б

24. Система «директ-костинг» используется для:

- а) составления внешней отчетности и уплаты налогов;
- б) разработки инвестиционной политики организации;
- в) принятия краткосрочных управленческих решений;

Правильный ответ: в

25. Преимуществом полуфабрикатного варианта учета является:

- а) простота ведения бухгалтерского учета;
- б) дешевизна и оперативность получения необходимой бухгалтерской информации;
- в) формирование бухгалтерской информации о себестоимости полуфабрикатов на выходе из каждого передела.

Правильный ответ: в

26. Объект учета затрат и калькулирования совпадают при использовании:

- а) попроцессного метода учета затрат и калькулирования;
- б) позаказного метода учета затрат и калькулирования;
- в) попередельного метода учета затрат и калькулирования;
- г) в двух первых случаях.

Правильный ответ: г

27. Расчет бюджетной ставки распределения косвенных расходов при позаказном методе учета затрат и калькулирования:

- а) содержится в отраслевых инструкциях;
- б) содержится в отраслевых инструкциях и является неизменным в течение длительного периода времени;
- в) выполняется бухгалтерией самостоятельно накануне наступающего отчетного периода;
- г) выполняется бухгалтерией самостоятельно по окончании отчетного периода.

Правильный ответ: в

28. Элементом учетной политики организации является списание общехозяйственных расходов с одноименного счета 26 в конце отчетного периода в дебет счета 90 «Реализация продукции». Это означает, что в бухгалтерском учете формируется информация о:

- а) полной себестоимости;
- б) производственной себестоимости;
- в) переменной себестоимости;
- г) себестоимости, рассчитанной по прямым затратам.

Правильный ответ: б

29. В зависимости от объекта учета затрат различают следующие методы калькулирования:

- а) попроцессный, попередельный, позаказный;
- б) калькулирование полной и неполной себестоимости;
- в) учет фактической и нормативной себестоимости;
- г) нормативный метод и система «директ-костинг».

Правильный ответ: а

30. По оперативности учета и контроля за затратами различают следующие методы калькулирования:

- а) попроцессный, попередельный, позаказный;
- б) калькулирования полной и неполной себестоимости;
- в) учет фактической и нормативной себестоимости;

Правильный ответ: в

31. Калькулирование затрат методом усреднения предполагает, что:

- а) запасы единиц продукции на начало продукции были начаты и закончены в пределах отчетного периода;
- б) обработка единиц продукции происходит по мере того, как новые изделия поступают в обработку.

Правильный ответ: а

32. При бесполуфабрикатном методе производства:

- а) учет затрат ведется без перечисления полуфабрикатов собственного производства при передаче их из одного структурного подразделения в другое в системе счетов бухгалтерского учета;
- б) учет затрат ведется с перечислением полуфабрикатов собственного производства при передаче их из одного структурного подразделения в другое в системе счетов бухгалтерского учета.

Правильный ответ: а

33. При полуфабрикатном методе производства:

- а) учет затрат ведется без перечисления полуфабрикатов собственного производства при передаче их из одного структурного подразделения в другое в системе счетов бухгалтерского учета;
- б) учет затрат ведется с перечислением полуфабрикатов собственного производства при передаче их из одного структурного подразделения в другое в системе счетов бухгалтерского учета.

Правильный ответ: б

34. Решение о целесообразности принятия дополнительного заказа при условии неполной загрузки производственных мощностей основывается на информации о:

- а) производственной себестоимости;
- б) полной себестоимости;
- в) переменной себестоимости;
- г) в каждом конкретном случае решение принимается индивидуально.

Правильный ответ: в

35. Повышенные цены реализации единицы продукции:

- а) повысит точку безубыточности;
- б) понизит точку безубыточности;
- в) ни одно из вышеперечисленных.

Правильный ответ: б

36. Термин «бюджет» в управленческом учете означает:

- а) план работы организации в долгосрочном периоде;
- б) план работы организации в краткосрочном периоде;
- в) государственный бюджет.

Правильный ответ: б

37. В процессе бюджетирования используется:

- а) лишь фактическая, документально подтвержденная бухгалтерская информация;

- б) лишь прогнозные данные и оценки на будущее;
- в) как прогнозные, так и фактические данные.

Правильный ответ: в

38. Бюджетным циклом в управленческом учете называют:

- а) отчетный период организации;
- б) отчетный период, устанавливаемый руководством центру ответственности;
- в) процесс составления организацией бюджета;
- г) процесс разработки государственного бюджета.

Правильный ответ: в

39. Статический бюджет – это бюджет, рассчитанный на конкретный уровень деловой активности организации. Это утверждение является:

- а) верным;
- б) верным, если предприятием не разрабатывается гибкий бюджет.

Правильный ответ: а

40. Какой частный бюджет является отправной точкой в процессе разработки генерального бюджета?

- а) бюджет коммерческих расходов;
- б) бюджет продаж;
- в) бюджет производства;
- г) бюджет себестоимости реализованной продукции.

Правильный Ответ: б

41. Для расчета количества материалов, которое необходимо закупить, должен быть подготовлен:

- а) бюджет общепроизводственных расходов;
- б) бюджет коммерческих расходов;
- в) бюджет производства;
- г) бюджет продаж.

Правильный ответ: в

42. Предприятием производится 5 видов изделий из 10 наименований материалов. Сколько аналитических счетов потребуется для отражения этой информации в системе бухгалтерского управленческого учета:

- а) 50;
- б) 5;
- в) 15;
- г) 10.

Правильный ответ: а

43. Едиными нормами предусмотрено начисление амортизации по компьютерной технике исходя из 5 % в год. В системе бухгалтерского управленческого учета целесообразно:

- а) исходить из единых норм начисления амортизации;
- б) установить любую другую норму исходя их фактических сроков службы компьютеров;
- в) использовать норму, отличную от единой, при условии согласования ее с органами федеральной исполнительной власти.

Правильный ответ: б

44. Верно ли утверждение, что расчет себестоимости продукции (работ, услуг) осуществляется в финансовом учете в соответствии с действующим законодательством, а в управленческом учете – в соответствии с методикой, разработанной предприятием:

- а) да;
- б) нет.

Правильный ответ: а

45. Исторически управленческий учет появился:

- а) как следствие коммерческой тайны;
- б) в связи с невозможностью отразить все хозяйственные операции в системе единого бухгалтерского учета.

Правильный ответ: а

46. При двухкруговой (автономной) системе организации бухгалтерского учета каждая из систем учета - финансового и управленческого - является:

- а) замкнутой;
- б) объединенной с помощью счетов-экранов;
- в) верны оба ответа.

Правильный ответ: в

47. Управленческие отчеты формируются:

- а) ежедневно;
- б) еженедельно;
- в) ежемесячно;
- г) ежедекадно;
- д) периодичность определяется востребованностью информации, содержащейся в управленческих отчетах.

Правильный ответ: д

48. Отчеты, разработанные для более высокого уровня управления, не являются результатом суммирования показателей отчетов, представленных нижестоящим руководителям. Это положение верно для:

- а) отчетности, формируемой по центрам затрат;
- б) отчетности, формируемой по центрам доходов;
- в) отчетности, формируемой по центрам прибыли;
- г) отчетности, формируемой по центру ответственности любого типа.

Правильный ответ: г

Тип заданий: Выбор нескольких правильных вариантов из предложенных вариантов ответов; установление соответствия; установление правильной последовательности; тест на открытый ответ.

1. Важнейшими функциями бюджета являются:

- а) планирование деятельности организации;
- б) создается объективная основа оценки результатов деятельности организации в целом и ее подразделений;
- в) координация деятельности различных подразделений организации;
- г) оценка выполнения планов центрами ответственности и их руководителями.

Правильный ответ: а, б, в, г

2. Этапами бюджетного цикла являются:

- а) планирование деятельности организации и ее центров ответственности;
- б) определение показателей, которые будут использоваться при оценке деятельности;
- в) обсуждение возможных изменений в планах, связанных с новой ситуацией;
- г) корректировка планов, с учетом предложенных поправок.

Правильный ответ: а, б, в, г

3. Оценка деятельности центров ответственности будет объективной при выполнении следующих условий:

- а) руководство знает методику расчета показателей, по которым выполняется оценка и их значение;
- б) руководству известны конкретные условия деятельности соответствующих сегментов бизнеса;

в) затраты, общие для всех сегментов бизнеса (общекорпоративные накладные расходы), должны быть распределены между ними на справедливой основе.

Правильный ответ: а, б, в

4. Контроль в системе управленческого учета (управленческий контроль) предполагает:

- а) контроль за деятельностью центров ответственности в рамках общей организационной структуры предприятия;
- б) контроль доходов и расходов внутри центров ответственности;
- в) сравнение данных сегментарного планирования с сегментарной отчетностью;
- г) контроль за своевременным перечислением налогов в бюджет.

Правильный ответ: а, б, в

5. В доходы сегмента включаются:

- а) доходы, которые непосредственно связаны с деятельностью сегмента;
- б) часть доходов компании, которая обоснованно может быть отнесена на данный сегмент;
- в) результаты чрезвычайных событий;
- г) доходы от дивидендов и процентов.

Правильный ответ: а, б

6. Установите соответствие категорий затрат с перечисленными затратами производственных компаний.

Категория затрат	Затраты
1. Постоянные 2. Переменные 3. Условно-постоянные (условно-переменные)	а) амортизация основных средств производственного назначения; б) прямые затраты на оплату труда; в) прямые материальные затраты; г) затраты на отопление; д) налог на имущество; е) затраты на вспомогательные материалы и покупные полуфабрикаты; ж) затраты на электроэнергию; з) затраты на оплату труда управленческого персонала; и) затраты на услуги связи; к) расходы на упаковку готовой продукции; л) расходы по аренде производственных площадей.

Правильный ответ: 1. а, д, з, л

2. б, в, е, к

3. г, ж, и

7. Определите какие косвенные (накладные) расходы относятся к общепроизводственным (производственным), а какие к общехозяйственным (внепроизводственным) расходам.

1. Общепроизводственные. 2. Общехозяйственные.	а) амортизация оборудования и транспортных средств; б) расходы по техническому управлению; в) затраты, связанные с подготовкой и организацией производства; г) затраты на текущий уход и ремонт оборудования; д) расходы по управлению снабженческо-заготовительной деятельностью; е) содержание и ремонт зданий, сооружений, инвентаря; ж) энергетические затраты на оборудование;
---	---

з) оплата услуг, оказываемых внешними организациями.

Правильный ответ: 1- а, в, г, ж;

2- б, д, е, з.

8. Какой метод калькулирования затрат на производство – позаказный или попроцессный – следует рекомендовать в следующих организациях:

Метод калькулирования	Организация
1. Позаказный. 2. Попроцессный.	а) стоматологическая поликлиника; б) авторемонтная мастерская; в) салон-парикмахерская; г) нефтеперерабатывающий завод; д) кондитерская фабрика; е) издательско-полиграфическое объединение.

Правильный ответ: 1- а, б, в, е;

2 - г, д.

9. Распределите методы учета затрат и калькулирования по трем признакам классификации.

Признаки классификации	Методы учета затрат и калькулирования
1. Объект учета затрат. 2. Полнота учета затрат. 3. Оперативность учета и контроля затрат.	а) учет фактической себестоимости; б) калькулирование полной себестоимости; в) позаказный метод; г) попередельный метод; д) учет нормативных затрат; е) калькулирование неполной себестоимости; ж) попроцессный метод; з) ABC - метод.

Правильный ответ: 1- в, г, ж, з;

2- б, е; 3- а, д.

10. Установите соответствие между характеристиками и отличительными признаками финансового и управленческого учета

Признак	Характеристика
Пользователи информации 1. Ф.- У.-	а) общепринятые стандартизированные принципы учета; б) группа работников управленческого персонала, входящих в состав предприятия;
Принципы учета 2. Ф.- У.-	в) базисное равенство: активы=обязательства+собственный капитал; г) прошедшее время, за определенный период;
Структура учета 3. Ф.- У.-	д) юридические и физические лица, не входящие в состав предприятия; е) полезность информации для принятия решения безотносительно к нормам и юридическим требованиям;
По времени соотношения информации 4. Ф.- У.-	ж) прошедшее и будущее время, за определенный и на определенный период; з) нет базисного равенства. Три вида объектов: доходы, издержки, активы

Правильный ответ: 1.Ф. - д 2.Ф.-а 3.Ф.-в 4.Ф.-г

1.У.-б 2.У.-е 3.У.-з 4.У.-ж

11. Предприятие печатает нормативную и справочную литературу и реализует ее в розничной торговле. Определите для перечисленных ниже затрат группы, к которым они могут быть отнесены. (Затраты могут относиться к нескольким группам.)

Затраты	Группы затрат
Бумага для печатания книг.	а) переменные;
Зарплата менеджера предприятия.	б) постоянные;
Затраты на электроэнергию, используемую в типографии.	в) административные;
Зарплата продавцов книг.	г) затраты по маркетингу;
Зарплата художника-дизайнера.	д) производственные;
Амортизация оборудования для печатания книг.	е) прямые затраты на материалы;
Затраты на рекламу.	ж) прямые затраты на заработную плату;
	з) производственные накладные расходы;
	и) затраты отчетного периода;
	к) условно-постоянные.

Правильный ответ: 1- а, д, е; 2 – б, в, и;
3 – д, к; 4- г, и;
5 – б, з; 6 – б, з; 7- б, г, и.

12. Вставьте пропущенное слово. Суть системы «_____» заключается в том, что переменные затраты обобщают по видам готовых изделий, а косвенные собирают на отдельном счете и относят на общие финансовые результаты того отчетного периода, в котором они возникли.

Правильный ответ: директ-костинг

13. Вставьте пропущенное слово. «_____» доход – это разница между суммой переменных затрат на единицу продукции и ее продажной стоимостью

Правильный ответ: маржинальный

14. Вставьте пропущенное слово. Метод «_____» применяется по принципу «первая партия на приход – первая в расход».

Правильный ответ: ФИФО

15. Вставьте пропущенное слово. «_____» - это процесс формирования списка затрат на производство единицы продукции

Правильный ответ: калькуляция

16. Вставьте пропущенное слово. «_____ _____» характеризует объем реализации продукции, при котором выручка предприятия от реализации продукции (работ, услуг) равна его совокупным затратам

Правильный ответ: точка безубыточности

17. Вставьте пропущенное слово. «_____ _____» - это механизм управления прибылью предприятия в зависимости от изменения объема реализации продукции (работ, услуг)

Правильный ответ: производственный левверидж

18. Вставьте пропущенное слово. «_____ _____» - это часть организации, выделяемая в учете для контроля за ее деятельностью

Правильный ответ: центр ответственности

19. Вставьте пропущенное слово. « _____ » цена - это цена, по которой центр ответственности передает свою продукцию (работы, услуги) другим центрам ответственности внутри организации или продает продукцию (работы, услуги) на сторону (другой организации)

Правильный ответ: трансфертная

20. Вставьте пропущенное слово. « _____ » - это средства, израсходованные на приобретение ресурсов, имеющих в наличии, и регистрируемые в балансе как активы предприятия, способные принести доход в будущем.

Правильный ответ: затраты

21. Вставьте пропущенное слово. « _____ » - это способ установления предельной величины расхода производственных ресурсов, рассчитанной исходя из норм расхода установленной производственной программы.

Правильный ответ: лимитирование

22. Вставьте пропущенное слово. Центр « _____ » - это центр ответственности, от которого в большей степени зависят главные, определяющие прибыль показатели: объем продаж, цена, переменные издержки.

Правильный ответ: прибыли

23. Вставьте пропущенное слово. « _____ » - это величина использованных ресурсов в денежном выражении.

Правильный ответ: себестоимость

24. Вставьте пропущенное слово. « _____ » - процесс научно обоснованного расчета оптимальных норм и нормативов, направленный на обеспечение эффективного использования производственных ресурсов.

Правильный ответ: нормирование

Тип заданий: ситуационные задачи, миникейсы, расчетные задачи.

1. Изделия продаются по цене 25 руб. за единицу, переменные затраты составляют 17 руб. за единицу изделия, постоянные затраты – 350000 руб. за период. Определить количество изделий в точке безубыточности.

- а) 14000;
- б) 8334;
- в) 43750;
- г) 25750.

Правильный ответ: в

2. Выручка от реализации организации составляет 125 тыс. руб., совокупные переменные расходы – 80 тыс. руб., постоянные расходы – 16 тыс. руб.

Маржинальный доход (валовая прибыль) составит:

- а) 29 тыс. руб.;
- б) 35 тыс. руб.;
- в) 40 тыс. руб.;
- г) 45 тыс. руб.

Правильный ответ: г

3. Выручка от реализации организации составляет 125 тыс. руб., совокупные переменные расходы – 80 тыс. руб., постоянные расходы – 16 тыс. руб. Определите точку безубыточности организации при объеме реализации 1000 штук:

- а) 300 шт;
- б) 320 шт;
- в) 356 шт;
- г) 370 шт.

Правильный ответ: в

4. Постоянные затраты предприятия за месяц составили 72 тыс. руб., а переменные – 6 руб. за штуку. Цена изделия – 15 руб.

Операционная прибыль при производстве 12 000 изделий составит:

- а) 45 000 руб.;
- б) 36 000 руб.;
- в) 50 000 руб.

Правильный ответ: б

5. Постоянные затраты предприятия за месяц составили 72 тыс. руб., а переменные – 6 руб. за штуку. Цена изделия – 15 руб.

Определите себестоимость одного изделия при объеме производства 3 000 шт. и выберите правильный ответ:

- а) 24 руб.;
- б) 30 руб.;
- в) 35 руб.

Правильный ответ: б

6. Компания производит изделия А и Б в количестве 70 000 и 30 000 единиц соответственно. Цена реализации изделия А – 6 руб., изделия Б – 12 руб. Удельные переменные издержки по изделию А – 2 руб., по изделию Б – 4 руб. Предприятию выгоднее производить:

- а) изделие А;
- б) изделие Б;
- в) оба изделия в равной степени.

Правильный ответ: а

7. Из бюджета продаж предприятия следует, что в октябре будет реализовано 12 500 единиц продукта А и 30 000 единиц продукта Б. Цена реализации продукта А – 20 руб., продукта Б – 30 руб. Вознаграждение, причитающееся коммерческому отделу, составляет 10 % от объемов продаж продукта А и 8% - продукта Б. В соответствии с бюджетом отделу продаж будет начислено вознаграждение в сумме:

- а) 100 000 руб.;
- б) 97 000 руб.;
- в) 105 000 руб.

Правильный ответ: б

8. Выручка от реализации услуг предприятия составила: в июле – 130 000 руб., августе – 150 000 руб., в сентябре – 140 000 руб. Из опыта поступления денег известно, что 70 % дебиторской задолженности гасится на следующий месяц после оказания услуг, 25 % - через месяц, а 5 % не гасятся вовсе. В сентябре на расчетный счет предприятия поступит:

- а) 137 500 руб.;
- б) 120 000 руб.;
- в) 140 000 руб.

Правильный ответ: а

9. Начальные запасы продукции обувной фабрики составляют 10 000 пар обуви. В соответствии с бюджетом к концу периода они должны возрасти вдвое. Бюджетом

производства предусмотрен выпуск 40 000 пар обуви. Планируемый объем продаж составит:

- а) 60 000 пар;
- б) 70 000 пар;
- в) 50 000 пар;
- г) ни один ответ не верен.

Правильный ответ: г

10. Начальное сальдо бюджета денежных средств – 200 тыс. руб. В октябре предполагаются поступления на расчетный счет – 150 тыс. руб., в кассу – 80 тыс. руб. Планируемые затраты октября:

- выплата заработной платы – 40 тыс. руб.;
- оплата материалов – 30 тыс. руб.;
- погашение процентов за пользование кредитом – 5 тыс. руб.;
- оплата коммунальных услуг – 10 тыс. руб.;
- амортизация – 8 тыс. руб.

Конечное сальдо бюджета денежных средств на октябрь составит:

- а) 400 тыс. руб.;
- б) 300 тыс. руб.;
- в) 345 тыс. руб.;

Правильный ответ: в

11. Бюджетом компании "Альфа" за период предусмотрена выручка от реализации товаров на сумму 200 тыс. руб., при этом поступление денег на расчетный счет в данном периоде составит 150 тыс. руб. Общая сумма выплат и платежей в данном периоде ожидается в размере 180 тыс. руб., при этом сальдо на конец данного периода в бюджете денежных средств должно составить 25 тыс. руб. В этой связи компании "Альфа":

- а) достаточно собственных средств;
- б) необходим кредит в размере 55 тыс. руб.;
- в) необходим кредит в размере 30 тыс. руб.

Правильный ответ: б

12. Директор муниципального предприятия, занимающегося пассажирскими перевозками, пытается спланировать годовые расходы автопарка, состоящего из 30 автобусов. За год каждый автобус проходит 10 000 км. По одному автобусу имеется следующая информация:

- расход горючего – 20 руб. на 100 км пробега;
- амортизация (за год) – 1000 руб.

Спланируйте расходы автопарка и выберите правильный ответ:

- а) 150 тыс. руб.;
- б) 200 тыс. руб.;
- в) 180 тыс. руб.

Правильный ответ: в

МЕЖДУНАРОДНЫЕ СТАНДАРТЫ ФИНАНСОВОЙ ОТЧЕТНОСТИ

(семестр: 8 промежуточная аттестация: зачет)

Тип заданий: выбор одного правильного варианта из предложенных вариантов ответов

1. МСФО могут использоваться организациями:

- а) всех стран;
- б) только тех стран, где МСФО утверждены и приняты официально;
- в) только имеющими листинг и составляющими консолидированную отчетность.

Правильный ответ: а

2. Наличие национальных стандартов, отличных от МСФО:

- а) является достаточным основанием для обоснования отступления от требований МСФО при подготовке финансовой отчетности, в соответствии с МСФО;
- б) не является основанием для обоснования отступления от требований МСФО при подготовке финансовой отчетности, в соответствии с МСФО;
- в) препятствует подготовке финансовой отчетности в соответствии с МСФО

Правильный ответ: б

3. В соответствии с Концептуальной основой МСФО отчитывающаяся компания - это компания:

- а) любая компания, составляющая финансовую отчетность;
- б) компания, имеющая пользователей, для которых финансовая отчетность является основным источником информации о компании;
- в) компания, организованная в соответствии с законодательством страны регистрации

Правильный ответ: а

4. В соответствии с Концептуальной основой МСФО в случае, если после отчетной даты руководство Компании принимает решение о его ликвидации, то при составлении финансовой отчетности допущение о непрерывности деятельности:

- а) применяется, если Компания раскрывает это в пояснениях к отчетности;
- б) применяется, поскольку на дату составления финансовой отчетности такое решение принято не было;
- в) не применяется.

Правильный ответ: в

5. В соответствии с Концептуальной основой МСФО одним из основополагающих допущений при подготовке финансовой отчетности по МСФО является:

- а) допущение о существенности информации;
- б) допущение о начислении;
- в) допущение об уместности информации.

Правильный ответ: б

6. В соответствии с Концептуальной основой МСФО применение при составлении отчетности Компании допущения о непрерывности деятельности утверждает, что

- а) Компания и в дальнейшем будет продолжать функционировать в течение неопределенного времени в будущем;
- б) Компания считается действующей на момент составления отчетности;
- в) вопрос о прекращении деятельности Компании не должен влиять на подходы к составлению финансовой отчетности

Правильный ответ: а

7. В соответствии с Концептуальной основой МСФО понятность и уместность информации являются:

- а) количественными характеристиками финансовой информации;
- б) качественными характеристиками финансовой информации;
- в) определенными допущениями при составлении отчетности в соответствии с МСФО.

Правильный ответ: б

8. Биологический актив в момент первоначального признания должен оцениваться (за исключением некоторых случаев) по:

- а) справедливой стоимости за вычетом предполагаемых сбытовых расходов;
- б) фактической себестоимости;
- в) справедливой стоимости не принимая во внимание предполагаемые сбытовые расходы.

Правильный ответ: а

9. При первоначальном признании биологического актива может возникнуть:

- а) прочий совокупный доход;
- б) добавочный капитал;
- в) прибыль или убыток.

Правильный ответ: в

10. Информация о взаимосвязанных между собой активах для определения справедливой стоимости биологических активов использоваться:

- а) не может;
- б) может.

Правильный ответ: б

11. Затраты на восстановление активов после сбора продукции в расчет дисконтированной стоимости ожидаемых от биологического актива чистых денежных потоков:

- а) включаются;
- б) не включаются;
- в) включаются или не включаются в зависимости от вида.

Правильный ответ: б

12. Себестоимость биологических активов их справедливой стоимости приблизительно равна:

- а) может быть;
- б) не может никогда.

Правильный ответ: а

13. Исключением из сферы применения МСФО (IAS) 2 «Запасы» является:

- а) незавершенное производство;
- б) незавершенные работы, возникающие при выполнении договоров на строительство;
- в) незавершенное производство по индивидуальным проектам.

Правильный ответ: б

14. По какой величине должны оцениваться запасы?

- а) по себестоимости;
- б) по цене продажи;
- в) по наименьшей из величин: себестоимости и чистой цене продажи;
- г) по наибольшей из величин: себестоимости и чистой цене продажи.

Правильный ответ: в

15. Организация обязана применять МСФО (IAS) 8 в отношении:

- а) операций между связанными сторонами;
- б) событий после отчетной даты;
- в) изменений учетной политики компании.

Правильный ответ: в

16. В соответствии с МСФО (IAS) 8 изменения учетной политики, осуществленные по решению руководства компании, должны применяться:

- а) только перспективно;
- б) только ретроспективно;
- в) ретроспективно, за исключением случаев, когда практически невозможно определить влияние, относящееся к определенному периоду, или кумулятивное влияние изменения.

Правильный ответ: в

17. В случае, когда трудно провести различие между изменением учетной политики и изменением бухгалтерской оценки, изменение, в соответствии с МСФО (IAS) 8, трактуется как:

- а) изменение в бухгалтерских оценках с соответствующим раскрытием информации;

- б) изменение учетной политики с соответствующим раскрытием информации;
- в) выбирается любой приемлемый для предприятия вариант.

Правильный ответ: а

18. Предприятие изменило метод начисления амортизации основных средств. На отчетность каких периодов повлияет это изменение в соответствии с МСФО (IAS) 8?

- а) только на отчетность текущего периода;
- б) на отчетность текущего и предшествующих периодов;
- в) на отчетность текущего и будущих периодов.

Правильный ответ: в

19. Какое из перечисленных утверждений является верным в соответствии с МСФО (IAS) 8?

- а) в случае, если допущены несущественные ошибки при составлении финансовой отчетности, ими можно пренебречь;
- б) в случае, когда эффект от применения учетной политики не является существенным, ее применение не является обязательным;
- в) в случае, когда отклонения от Международных стандартов финансовой отчетности являются несущественными, такие отклонения допустимы.

Правильный ответ: б

20. Какое из указанных событий является корректирующим:

- а) объявление о крупномасштабной реструктуризации или начало ее реализации;
- б) определение после окончания отчетного периода стоимости активов, приобретенных до окончания отчетного периода;
- в) крупные операции с обыкновенными акциями и потенциальными обыкновенными акциями, произошедшие после окончания отчетного периода.

Правильный ответ: б

21. Отложенное налоговое требование для перенесенных на будущее неиспользованных налоговых убытков должно признаваться в той степени, в какой существует вероятность того, что:

- а) у компании будет иметься будущая бухгалтерская прибыль;
- б) у компании будет иметься будущая налогооблагаемая прибыль, против которой он может быть использован;
- в) отложенное налоговое требование подлежит уплате в будущих периодах.

Правильный ответ: б

22. Что из ниже перечисленного НЕ включается в первоначальную стоимость объекта основных средств в соответствии с МСФО (IAS) 16?

- а) импортные таможенные пошлины;
- б) затраты на установку и монтаж;
- в) стоимость перемещения объекта на новое место;
- г) выплаты за оказанные профессиональные услуги.

Правильный ответ: в

23. Вознаграждения работникам, это

- а) закреплённые учётной политикой начисления в пользу персонала компании;
- б) денежные средства, передаваемые компанией работникам по результатам истёкшего периода в соответствии с параметрами коллективного договора;
- в) все формы вознаграждений и выплат, предоставляемых компанией работникам в обмен на оказанные ими услуги.

Правильный ответ: в

24. Что из перечисленного является монетарным обязательством:

- а) выпущенная облигация, подлежащая погашению продукцией предприятия-эмитента;

- б) договор о предоставлении переменного количества собственных долевых инструментов предприятия;
- в) договор о предоставлении фиксированного количества собственных долевых инструментов предприятия.

Правильный ответ: б

25. Капитализация затрат по займам должна прекращаться:

- а) когда завершены практически все работы;
- б) когда строительство полностью завершено;
- в) когда кредит полностью возвращен.

Правильный ответ: а

26. МСФО (IAS) 26 выделяет пенсионные планы с:

- а) справедливыми взносами и несправедливыми взносами;
- б) установленными взносами и с установленными выплатами;
- в) дисконтированными взносами и недисконтированными взносами;
- г) фиксированными платежами и нефиксированными платежами.

Правильный ответ: б

27. Базовая прибыль на акцию определяется:

- а) путем деления чистой прибыли (убытка) за причитающийся к начислению период, приходящейся на владельцев обыкновенных и привилегированных акций, на средневзвешенное количество обыкновенных акций, находящихся в обращении за период;
- б) путем деления чистой прибыли (убытка) за причитающийся к начислению период, приходящейся на владельцев обыкновенных акций, на средневзвешенное количество обыкновенных акций, находящихся в обращении за период;
- в) путем деления чистой прибыли (убытка) за причитающийся к начислению период, приходящейся на владельцев обыкновенных акций, на средневзвешенное количество всех акций, находящихся в обращении за период.

Правильный ответ: б

Тип заданий: Выбор нескольких правильных вариантов из предложенных вариантов ответов; установление соответствия; установление правильной последовательности; тест на открытый ответ.

1. Вставьте пропущенное слово. В соответствии с Концептуальной основой МСФО качественной характеристикой финансовой отчетности, дающей возможность пользователям определить тенденции в финансовом положении и результатах его деятельности, является «_____».

Правильный ответ: сопоставимость

2. Вставьте пропущенное слово. Затраты по планам участия в прибыли работников и выплатам им премий должны признаваться как «_____».

Правильный ответ: расход

3. Вставьте пропущенное слово. Вид анализа информации, содержащейся в финансовой отчетности, в соответствии с различными типами продукции или услуг и географическими районами в которых организация осуществляет свою деятельность называется «_____».

Правильный ответ: сегментирование

4. Вставьте пропущенное слово. «_____» - это нематериальный актив компании, отражающий её деловую репутацию на рынке.

Правильный ответ: гудвилл

5. Вставьте пропущенное слово. Регулярные продажи и покупки, затраты на оплату труда и общие накладные расходы входят в состав «_____» деятельности.

Правильный ответ: операционной

6. Вставьте пропущенное слово. « _____ » стоимость - это сумма средств, на которую можно обменять актив или погасить обязательство при совершении сделки между желающими совершить такую сделку, независимыми друг от друга сторонами

Правильный ответ: справедливая

7. Примерами разных классов основных средств являются:

- а) земля;
- б) земля и здания;
- в) оборудование;
- г) суда;
- д) самолеты;
- е) автотранспортные средства;
- и) офисная мебель;
- к) оргтехника;
- л) канцтовары.

Правильный ответ: а,б,в,г,д,е,и,к

8. В отсутствие соответствующего Международного стандарта или Интерпретации руководство должно выработать профессиональное суждение по необходимым аспектам учетной политики, результатом применения которой станет представление уместной информации для пользователей; и в данном случае надежной является финансовая отчетность, которая:

- а) представляет сведения о финансовом положении, финансовых результатах и движении денежных средств организации;
- б) отражает экономическую сущность операций, других событий и условий, а не только их юридическую форму;
- в) является объективной;
- г) основывается на принципе осмотрительности;
- д) является полной во всех существенных аспектах;
- е) соответствует национальному налоговому законодательству.

Правильный ответ: а, б, в, г, д

9. Примерами отдельных классов нематериальных активов являются:

- а) торговые марки;
- б) фирменные девизы;
- в) программное обеспечение;
- г) лицензии и франшизы;
- д) авторские права, патенты и другие права на промышленную собственность, права на обслуживание и эксплуатацию;
- е) рецепты, формулы, модели, проекты и макеты;
- ж) незавершенные нематериальные активы;
- з) офисное оборудование;
- и) оборудование для офисных столовых

Правильный ответ: а, б, в, г, д, е, ж

10. Примерами затрат, учитываемых в качестве расходов отчетного периода, в котором они были понесены, являются:

- а) затраты по продаже, затраты по хранению готовой продукции и административные расходы;
- б) затраты по приобретению и обработке;
- в) чрезмерный уровень отходов, расходов на оплату труда и прочих производственных расходов.

Правильный ответ: а, в

11. Инвестиция классифицируется как эквивалент денежных средств только в том случае, если она характеризуется:

- а) низкой ликвидностью и низким риском;
- б) ликвидностью и низким риском;
- в) неликвидностью и высоким риском;
- г) ликвидностью и высоким риском.

Правильный ответ: б, г

12. В соответствии с МСФО 38 нематериальные активы - это объекты учета ...

- а) имеющие высокую стоимость;
- б) не обладающими физическими свойствами;
- в) неденежные объекты имущества, не имеющие материально-вещественного содержания, или это содержание не имеет решающего значения, или не рассматривается из-за юридических ограничений;
- г) приносящие постоянно или длительное время доход.

Правильный ответ: в, г

13. В июне вы приобрели ряд товаров в кредит, которые оплатите денежными средствами в марте. В вашей отчетности в декабре будет отражена:

- а) кредиторская задолженность поставщику;
- б) дебиторская задолженность;
- в) отложенный налоговый актив;
- г) резерв.

Правильный ответ: а, г

Тип заданий: ситуационные задачи, миникейсы, расчетные задачи.

1. Актив имеет балансовую стоимость 100 денежных единиц и налоговую базу 60 денежных единиц. В случае продажи актива применялась бы ставка налога 20%, к другим доходам - ставка 30%. Какую величину будет иметь отложенное налоговое обязательство, если организация предполагает сохранить актив и возместить его балансовую стоимость путем его использования:

- а) компания признает отложенное налоговое обязательство 12 ден. ед.;
- б) компания признает отложенное налоговое обязательство 8 ден. ед.;
- в) компания признает отложенное налоговое обязательство 30 ден. ед.

Правильный ответ: а

2. Актив имеет балансовую стоимость 100 денежных единиц и налоговую базу 60 денежных единиц. В случае продажи актива применялась бы ставка налога 20%, к другим доходам - ставка 30%. Какую величину будет иметь отложенное налоговое обязательство, если организация предполагает продать актив без его дальнейшего использования:

- а) 8 денежных единиц;
- б) 30 денежных единиц;
- в) 12 денежных единиц.

Правильный ответ: а

3. Компания приобрела станок 1 октября 2010 года за 126 000 д.е., который был установлен и принят в эксплуатацию 30 ноября 2010 года. Компания понесла следующие дополнительные расходы по данному станку:

Доставка 3 000 д.е. Установка 4 000 д.е. Наладка 5 000 д.е.

В соответствии с МСФО (IAS) 16 первоначальная стоимость станка составляет:

- а) 129 000 д.е.;
- б) 133 000 д.е.;
- в) 126 000 д.е.;
- г) 138 000 д.е.

Правильный ответ: г

4. Компания приобрела объект основных средств за 1500 тыс.руб. Дополнительно были понесены следующие затраты: доставка - 50 тыс. руб.; установка - 10 тыс. руб.; тестирование 0 тыс. руб.; обучение работников работе на новом объекте - 25 тыс.руб.

Какова первоначальная стоимость объекта в соответствии с МСФО (IAS) 16?

- а) 1500;
- б) 1560;
- в) 1585;
- г) 1590.

Правильный ответ: б

5. У компании на 1 января 2010 г. имелось производственное здание первоначальной стоимостью 100 млн. руб., приобретенное 1 января 2005 г., по которому начислялась прямолинейная амортизация по ставке 4% в год. Компания использует модель переоценки в отношении зданий. 1 января 2010 г. Была произведена переоценка, которая показала, что рыночная стоимость здания составила на эту дату 90 млн.руб.

В соответствии с МСФО (IAS) 16 амортизационные отчисления по зданию за 2010 г. составили:

- а) 4,500 тыс. руб.;
- б) 4,000 тыс. руб.;
- в) 3,600 тыс. руб.;
- г) 4,737 тыс. руб.

Правильный ответ: а

6. Убыток за 9 месяцев текущего года составил 5 млн. рублей, ожидается что за 4 квартал убыток составит еще 2 млн. рублей. Следует:

- а) создать резерв на 2 млн. рублей;
- б) создать резерв на 7 млн. рублей;
- в) резерв не создавать, а протестировать активы на обесценение;
- г) резерв не создавать, и не тестировать активы на обесценение;
- д) резерв не создавать, а протестировать активы и условные активы на обесценение.

Правильный ответ: в

7. Вновь созданная компания приобрела три партии товаров. Стоимость первой партии составила \$80; стоимость второй партии - \$95; стоимость третьей партии - \$85. Две партии товаров были проданы за \$250. При использовании метода ФИФО валовая прибыль за период составила:

- а) \$75;
- б) \$85;
- в) \$70;
- г) \$60

Правильный ответ: а

Лабораторный практикум по учету, анализу и аудиту (семестр: 8 промежуточная аттестация: зачет)

Тип заданий: выбор одного правильного варианта из предложенных вариантов ответов

- | | | | |
|---------------------------------|---------------|----------------------|-----------|
| 1 Списание | себестоимости | 1) Дебет 90 | Кредит 43 |
| реализованной готовой продукции | | 2) Дебет 43 | Кредит 90 |
| должно отражаться в учете | | 3) Дебет 40 | Кредит 43 |
| записью: | | Правильный ответ: 1. | |

- 2) Списание общепроизводственных расходов должно отражаться в учете записью:
- 1) Дебет 20 Кредит 25
 2) Дебет 44 Кредит 25
 3) Дебет 25 Кредит 20
 Правильный ответ: 1.
- 3) Финансовый результат организации от обычного вида деятельности за текущий отчетный период исчисляется:
- 1) путем сопоставления дебетового и кредитового оборотов по счету 90 и отнесения полученного результата на счет 84;
 2) путем сопоставления дебетового и кредитового оборотов по счету 90 и отнесения полученного результата на счет 99;
 3) путем сопоставления дебетового и кредитового оборотов по счету 91 и отнесения полученного результата на счет 99;
 Правильный ответ: 2.
- 4) Записи на субсчетах к счету 90 «Продажи»:
- 1) производятся накопительно в течение месяца;
 2) производятся накопительно в течение квартала;
 3) производятся накопительно в течение года;
 Правильный ответ: 3.
- 5) Списание убытка от обычных видов деятельности должно отражаться в учете записью:
- 1) Дебет 90 Кредит 84
 2) Дебет 91 Кредит 90
 3) Дебет 99 Кредит 90
 Правильный ответ: 3.
- 6) Счета бухгалтерского учета 90 «Продажи» и 91 «Прочие доходы и расходы» на отчетную дату:
- 1) не имеют сальдо;
 2) всегда имеют сальдо;
 3) имеют сальдо, только при наличии прибыли;
 Правильный ответ: 1.
- 7) В состав прочих расходов организации входит:
- 1) расходы по приобретению и продаже товаров;
 2) расходы от предоставления за плату во временное пользование своих активов, если это является предметом деятельности организации;
 3) расходы по уплате процентов за пользование денежными средствами (кредитами, займами);
 Правильный ответ: 3.
- 8) Штрафы, пени и неустойки, полученные за нарушение условий хозяйственных договоров от контрагентов, подлежат включению в состав:
- 1) доходов от обычной деятельности;
 2) прочих доходов;
 3) прибылей;
 Правильный ответ: 2.
- 9) На счете 91 «Прочие доходы и расходы» аналитический учет:
- 1) ведется по каждому виду прочих доходов и расходов;
 2) ведется по каждому виду проданной продукции (работ, услуг);

- 3) не ведется;
Правильный ответ: 1.
- 1 Финансовый результат организации от прочих доходов и расходов за отчетный период исчисляется:
- 1) путем сопоставления дебетового и кредитового оборотов по счету 91 и отнесения полученного результата на счет 84;
 - 2) путем сопоставления дебетового и кредитового оборотов по счету 91 и отнесения полученного результата на счет 99;
 - 3) путем сопоставления дебетового и кредитового оборотов по счету 91 и отнесения полученного результата на счет 90;
- Правильный ответ: 2.
- 1 Прибыль, остающаяся в распоряжении организации после уплаты обязательных платежей, называется:
- 1) бухгалтерской прибылью;
 - 2) валовой прибылью;
 - 3) нераспределенной прибылью;
- Правильный ответ: 3.
- 1 Из чистой прибыли организации выплачиваются:
- 1) дивиденды по акциям;
 - 2) пособия по временной нетрудоспособности;
 - 3) ежегодные оплачиваемые отпуска;
- Правильный ответ: 1.
- 1 Операция «Произведены отчисления на создание резервного капитала за счет чистой прибыли» должна отражаться в учете записью:
- 1) Дебет 99 Кредит 82
 - 2) Дебет 84 Кредит 82
 - 3) Дебет 82 Кредит 90
- Правильный ответ: 2.
- 1 При недостаточности чистой прибыли в качестве источника для выплаты дивидендов по привилегированным акциям может быть использован:
- 1) уставный капитал;
 - 2) резервный капитал;
 - 3) добавочный капитал;
- Правильный ответ: 2.
- 1 Вертикальный финансовый анализ – это:
1. определение структуры составляющих элементов финансовых показателей с выделением удельного веса каждой позиции в общих итоговых значениях показателя;
 2. сравнение каждой позиции отчетности с предыдущим периодом;
 3. сравнение каждой позиции отчетности с рядом предшествующих периодов и определение основной тенденции динамики показателя.
- Правильный ответ: 1
- 1 Горизонтальный финансовый анализ – это
1. сопоставление (в абсолютном и процентном соотношении) показателей бухгалтерской

- отчетности по статьям отчетности;
 2. определение структуры итоговых финансовых показателей;
 3. соотношение финансовых показателей по данным бухгалтерской отчетности.
- 1 Для анализа движения основных производственных фондов используются коэффициенты:
- Правильный ответ: 1
1. износа и годности;
 2. фондовооруженности и технической вооруженности;
 3. обновления и выбытия.
- 1 К переменным затратам относятся:
- Правильный ответ: 3
1. проценты за кредит;
 2. затраты на сырье и материалы;
 3. арендная плата.
- 1 Условно-постоянные затраты – это
- Правильный ответ: 2
1. затраты, которые изменяются пропорционально изменению объемов производства;
 2. затраты, которые не зависят от изменения объема производства;
 3. часть себестоимости единицы продукции, которая остается неизменной при увеличении объема производства продукции.
- 2 Рентабельность чистых активов - это:
- Правильный ответ: 2
1. показатель эффективности использования активов;
 2. показатель эффективности использования заемных средств;
 3. показатель эффективности использования собственного капитала.
- 2 Ускорение оборачиваемости активов способствует:
- Правильный ответ: 1
1. снижению рентабельности активов;
 2. повышению рентабельности активов;
 3. повышению рентабельности продаж продукции.
- 2 Оборачиваемость активов характеризует показатель:
- Правильный ответ: 2
1. товарооборот, отражающий объем реализации товаров за определенный период и оборотные активы, отражающие величину мобильных средств предприятия;
 2. величина средств, которые полностью переносят свою стоимость на издержки в течение в течение одного оборота капитала;

3. время обращения средств, отражающее число дней в течение которых оборотные средства совершают полный кругооборот, и скорость обращения, которая отражает число оборотов средств за анализируемый период.
Правильный ответ: 3
- 2 Международные стандарты аудита обязательны:
- 1) для саморегулируемых организаций аудиторов и аудируемых лиц;
 - 2) для аудиторских организаций, индивидуальных аудиторов и аудируемых лиц;
 - 3) для аудиторских организаций и индивидуальных аудиторов, саморегулируемых организаций аудиторов;
- Правильный ответ: 3.
- 2 Обязательной аудиторской проверке подлежат:
- 1) профессиональные участники рынка ценных бумаг;
 - 2) государственные и муниципальные учреждения;
 - 3) государственные внебюджетные фонды;
- Правильный ответ: 1.
- 2 Основанием проведения внешнего добровольного (инициативного) аудита служит:
- 1) задание государственных органов;
 - 2) желание собственников аудируемого лица;
 - 3) требования нормативных документов;
- Правильный ответ: 2.
- 2 Письменный отчет аудитора руководству аудируемого лица представляет собой:
- 1) отчет о существующих недостатках аудируемого лица, которые обнаружены в ходе проверки;
 - 2) отчет, где отражается мнение о достоверности бухгалтерской отчетности;
 - 3) полный отчет обо всех существующих недостатках аудируемого лица;
- Правильный ответ: 1.
- 2 Аудиторское заключение - это:
- 1) специальный документ, адресованный собственнику и где указано об ответственности аудитора за достоверность бухгалтерской отчетности;
 - 2) официальный документ, предназначенный для пользователей бухгалтерской отчетности аудируемых лиц и содержащий мнение о достоверности бухгалтерской отчетности;
 - 3) официальный документ, не предназначенный для пользователей бухгалтерской отчетности аудируемых лиц, но содержащий мнение о достоверности бухгалтерской отчетности;
- Правильный ответ: 2.

Тип заданий: Выбор нескольких правильных вариантов из предложенных вариантов ответов; установление соответствия; установление правильной последовательности; тест на открытый ответ.

- 1 Товары оцениваются на отчетную дату по следующей величине:
- 1) по фактической себестоимости;
 - 2) по покупной стоимости;
 - 3) по продажной стоимости;
 - 4) по чистой стоимости продажи;
- Правильный ответ: 1,4.
- 2 К товаросопроводительным документам относят:
- 1) накладную;
 - 2) товарно-транспортную накладную;
 - 3) счет-фактуру;
 - 4) кассовые документы;
 - 5) спецификации;
- Правильный ответ: 1,2,5.
- 3 Первичные товарные документы составляются:
- 1) в момент совершения хозяйственной операции;
 - 2) в отдельных случаях — непосредственно после окончания операции;
 - 3) в конце отчетного периода или на дату составления отчетности;
 - 4) в любое время по согласованию с руководителем;
- Правильный ответ: 1,2.
- 4 Исправления в первичных товарных документах, созданных вручную (за исключением кассовых и банковских) делают путем:
- 1) удаления неправильно составленных частей документа;
 - 2) зачеркивания неправильных записей;
 - 3) внесения необходимых оговорок и исправлений, заверенных подписью;
 - 4) снятия ксерокопии нового документа и уничтожения исправленного документа;
- Правильный ответ: 2,3.
- 5 Выявленная при приемке недостача запасов может быть отнесена в дебет:
- 1) счета 76/2 «Расчеты по претензиям»;
 - 2) счета 94 «Недостачи и потери от порчи ценностей»;
 - 3) счета 91/2 «Прочие расходы»;
 - 4) счета 73/2 «Расчеты по возмещению материального ущерба»;
- Правильный ответ: 1,2.
- 6 Задолженность по полученным кредитам и займам отражается в бухгалтерском учете в сумме:
- 1) основного долга по счетам 66,67;
 - 2) основного долга по счету 58;
 - 3) основного долга на счете 76 с учетом причитающихся процентов;
 - 4) процентов за пользование заемными средствами;
 - 5) причитающихся к получению процентов по предоставленным займам;
- Правильный ответ: 1,4.
- 7 Начисление процентов за пользование долгосрочными
- 1) Дебет 26 Кредит 67
 - 2) Дебет 99 Кредит 67

- кредитами и займами, взятыми под инвестиционный актив, отражается в учете записью:
- 3) Дебет 91 Кредит 67
4) Дебет 08 Кредит 67
Правильный ответ: 3,4.
- ξ Стандартный налоговый вычет при налогообложении доходов работника списочного состава, имеющего на содержании троих несовершеннолетних детей, составляет:
- 1) 3000 рублей (на третьего ребенка);
2) 2800 рублей (на двоих первых детей);
3) 1400 рублей (на первого ребенка);
4) 2800 рублей (на второго ребенка);
Правильный ответ: 1,2.
- ζ Пособие по временной нетрудоспособности работника оплачивается за счет средств:
- 1) работника;
2) работодателя;
3) органов социального страхования;
4) налоговых органов;
Правильный ответ: 2,3.
- 1 Доходами организации признается увеличение экономических выгод в результате:
- 1) поступления активов (денежных средств, иного имущества);
2) погашения обязательств, приводящее к увеличению капитала;
3) суммы НДС и иных аналогичных обязательных платежей;
4) полученные авансы в счет оплаты продукции (товаров, работ, услуг);
Правильный ответ: 1,2.
- 1 Расходами организации признается уменьшение экономических выгод в результате:
- 1) выбытия активов (денежных средств, иного имущества);
2) возникновения обязательств, приводящее к уменьшению капитала;
3) приобретения или создания внеоборотных активов;
4) выданные авансы в счет оплаты продукции (товаров, работ, услуг);
Правильный ответ: 1,2.
- 1 Коммерческая организация для целей налогообложения НДС при реализации товаров оформляет:
- 1) счет-фактуру;
2) универсальный передаточный документ;
3) товарную накладную;
4) приходный кассовый ордер;
Правильный ответ: 1,2.
- 1 Проведение инвентаризации товаров обязательно:
- 1) при установлении фактов хищений и злоупотреблений;
2) при смене руководства торговой организации;
3) перед выходными или праздничными днями;
4) при болезни материально ответственного лица;
Правильный ответ: 1,2.
- 1 По субъектам управления выделяют экономический анализ:
8. полный,
9. локальный,
10. тематический;
11. внутренний
12. внешний;
13. периодический

14. разовый.
Правильный ответ: 4,5
- 1 К стандартным приемам (методам) финансового анализа бухгалтерской отчетности относятся:
6. горизонтальный анализ;
 7. трендовый анализ
 8. коэффициентный анализ
 9. корреляционный анализ;
 10. метод цепных подстановок.
- Правильный ответ: 1,2,3
- 1 Показателями оценки технического состояния основных производственных фондов предприятия является:
1. фондовооруженность основными производственными фондами;
 2. фондоотдача;
 3. коэффициент износа основных производственных фондов.
 4. коэффициент годности основных средств
- Правильный ответ: 3,4
- 1 Показателями интенсивности использования основных производственных фондов являются:
1. среднегодовая стоимость основных производственных фондов;
 2. коэффициент износа основных производственных фондов;
 3. фондоотдача.
 4. фондоемкость
 5. фондорентабельность.
- Правильный ответ: 3,4,5
- 1 К общим показателям оценки эффективности использования материальных ресурсов относятся:
1. абсолютная величина материальных затрат;
 2. материалоемкость продукции;
 3. материалоотдача
 4. прирост материальных затрат.
- Правильный ответ: 2,3
- 1 Увеличение остатков готовой продукции на конец периода:
1. увеличивает объем реализации продукции за отчетный период;
 2. уменьшает объем реализации продукции за отчетный период;
 3. не оказывает влияние на объем реализации продукции.
 4. замедляет оборачиваемость
 5. ускоряет оборачиваемость
- Правильный ответ: 2,4
- 2 Если прибыль от продаж равна 0, то объем продаж может называться:
1. безубыточным
 2. критическим,
 3. перспективным;
 4. отрицательным;
 5. неплановым
- Правильный ответ: 1,2

- 2 Факторы, влияющие на прибыль от продаж, по отчету о финансовых результатах:
1. себестоимость,
 2. проценты к получению,
 3. прочие расходы,
 4. управленческие расходы,
 5. налог на прибыль
 6. коммерческие расходы.
- Правильный ответ: 1,4,6
- 2 Установите последовательность действий при проведении факторного анализа методом цепных подстановок:
1. сравнить скорректированное значение с базисным
 2. рассчитать скорректированные значения результативного показателя
 3. сравнить второй скорректированный показатель с первым
 4. составить факторную модель
- Правильный ответ: 4,2,1,3
- 2 Какие соотношения считаются верными для выполнения условий ликвидности баланса:
1. $A1 \geq П1$,
 2. $A2 \geq П2$,
 3. $A3 \geq П3$,
 4. $A4 \geq П4$
 5. $A4 \leq П4$
 6. $A3 \leq П3$,
 7. $A2 \leq П2$
- Правильный ответ: 1,2,3,5
- 2 В качестве критериев несостоятельности (банкротства) применяются коэффициенты, составляющие группу:
1. обеспеченности собственными средствами;
 2. восстановления (утраты) платежеспособности;
 3. устойчивого роста
 4. рентабельности активов;
 5. текущей ликвидности;
- Правильный ответ: 1,2,5.
- 2 К внутренним субъектам экономического анализа относятся:
6. менеджеры;
 7. поставщики;
 8. покупатели;
 9. директор
 10. налоговый инспектор
- Правильный ответ: 1,4
- 2 Что изучает экономический анализ?
- 5) финансовую деятельность предприятия.
 - 6) результаты производственной деятельности.
 - 7) результаты производственной, снабженческой, сбытовой и финансовой деятельности.
 - 8) маркетинговое дело.
- Правильный ответ: 1,2,3
- 2 В экономическом анализе резервы по способам выявления подразделяются на:
8. неиспользованные,
 9. текущие,
 10. перспективные;

11. скрытые,
12. явные;
13. экстенсивные,
14. интенсивные.

Правильный ответ: 4,5

Тип заданий: ситуационные задачи, миникейсы, расчетные задачи.

1. Организация приобретает объект основных средств стоимостью 50 тыс.руб., кроме того НДС 20% - 10 тыс.руб. В ходе монтажа объекта произведены расходы: 1) доставка 1200 руб. (в т.ч. НДС 20% - 200 руб.); 2) начислена заработная плата работникам в сумме 500 руб.; 3) отчисления на социальное страхование и обеспечение (ставка 30%) - ?. Первоначальная стоимость объекта при постановке на учет составит:

- 1) 51650 рублей;
- 2) 51830 рублей;
- 3) 60830 рублей;

Правильный ответ: 1.

2. Введен в эксплуатацию приобретенный объект основных средств первоначальной стоимостью 61 тыс.руб. Срок полезного использования 5 лет, ликвидационная стоимость объекта 1000 руб. Рассчитать сумму амортизации объекта за месяц (применяется линейный способ):

- 1) 1000 рублей;
- 2) 1017 рублей;
- 3) 12000 рублей;

Правильный ответ: 1.

3. В мае введен в эксплуатацию приобретенный объект нематериальных активов первоначальной стоимостью 7200 рублей. Срок полезного использования 6 лет. Рассчитать остаточную стоимость объекта на 01 января следующего года, если амортизация начисляется линейным способом:

- 1) 6500 рублей;
- 2) 6400 рублей;
- 3) 6000 рублей;

Правильный ответ: 1

4. От поставщика поступили материалы на 22 тыс.руб. (в т.ч. НДС 10% - 2000 руб.). При приемке обнаружена недостача материалы на сумму 165 руб. в ценах поставщика с учетом НДС. Стоимость материалов, подлежащих оприходованию на счет 10 «Материалы», составит:

- 1) 19835 рублей;
- 2) 19850 рублей;
- 3) 21835 рублей;

Правильный ответ: 2.

5. В организации розничной торговли при инвентаризации обнаружена недостача товаров 2500 рублей (учет товаров ведется в продажных ценах). По расчету естественная убыль составила 2000 рублей. Средний процент торговой наценки 40%. Сумма недостачи, подлежащей списанию на издержки обращения (расходы на продажу), составит:

- 1) 1200 рублей;
- 2) 1500 рублей;
- 3) 2000 рублей;

Правильный ответ: 1.

6. Организация приобрела облигации, по которым не определяется рыночная стоимость, за 46 тыс.руб., номинальная стоимость которых 50 тыс.руб. Срок обращения ценных бумаг 2 года с ежегодной выплатой 6% годовых. Рассчитать разницу между первоначальной и номинальной стоимостью ценной бумаги и сумму дохода, подлежащие отражению в учете за 1 год:

- 1) разница 2000 рублей и доход 2760 рублей;
- 2) разница 2000 рублей и доход 3000 рублей;
- 3) разница 4000 рублей и доход 3000 рублей;

Правильный ответ: 2.

7. Организация приобрела облигации, по которым не определяется рыночная стоимость, за 50 тыс.руб., номинальная стоимость которых 46 тыс.руб. Срок обращения ценных бумаг 4 года с ежегодной выплатой 10% годовых. Рассчитать разницу между первоначальной и номинальной стоимостью ценной бумаги и сумму дохода, подлежащие отражению в учете за 1 год:

- 1) разница 4000 рублей и доход 5000 рублей;
- 2) разница 1000 рублей и доход 4600 рублей;
- 3) разница 4000 рублей и доход 18400 рублей;

Правильный ответ: 2.

8. Организация получила в банке кредит в сумме 100 тыс.руб. сроком погашения 2 месяца с оплатой процентов по ставке 18% годовых. Ключевая ставка Центробанка 10% годовых. Общая сумма процентов за кредит, признаваемая расходами составит:

- 1) 2500 рублей;
- 2) 1667 рублей;
- 3) 3000 рублей;

Правильный ответ: 3.

9. Работнику организации установлен оклад в размере 10 тыс.руб. в месяц (в текущем месяце 20 рабочих дней, из которых им отработано 18 дней). На иждивении работника находится двое несовершеннолетних детей. Сумма налога на доходы физических лиц, подлежащая удержанию с работника составит:

- 1) 806 рублей;
- 2) 1170 рублей;
- 3) 988 рублей;

Правильный ответ: 1.

10. Работнику организации (инвалид 2 группы) установлен оклад в размере 20 тыс.руб. в месяц (в текущем месяце 20 рабочих дней, из которых им отработано 15 дней). На иждивении работника находится один несовершеннолетний ребенок. Сумма налога на доходы физических лиц, подлежащая удержанию с работника составит:

- 1) 1703 рублей;
- 2) 2353 рублей;
- 3) 1768 рублей;

Правильный ответ: 1.

11. Работник организации в текущем месяце болел 5 дней. В расчетном периоде (последние 2 календарных года, предшествующие году болезни) заработок работника составил 292 тыс.руб.). Страховой стаж работника 6 лет. Сумма пособия по временной нетрудоспособности составит:

- 1) 1200 рублей;
- 2) 1600 рублей;
- 3) 2000 рублей;

Правильный ответ: 2.

12. Проданы товары: выручка составила 11800 руб. (в том числе НДС 18%), покупная стоимость проданных товаров 6400 руб. Финансовый результат от продажи товаров составит:

- 1) прибыль 5400 рублей;
- 2) прибыль 3276 рублей;
- 3) прибыль 3600 рублей;

Правильный ответ: 3.

13. Списано основное средство: первоначальная стоимость 17 тыс.руб., сумма начисленной амортизации 15 тыс.руб., от демонтажа получены пригодные материалы 2 тыс.руб. Финансовый результат от списания объекта составит:

- 1) убыток 2000 рублей;
- 2) прибыль 2000 рублей;
- 3) 0 рублей (отсутствует);

Правильный ответ: 3.

14. Определить влияние цен и физического объема продаж на выручку магазина, если она составила в прошлом году 33 млн. рублей, в отчетном году – 40 млн. рублей. Цены выросли на 12%.

Правильный ответ: влияние количества продукции = +2,7 тыс. руб., влияние цен = +4,3 тыс. руб.

15. По данным бухгалтерского баланса произвести группировку активов по степени убывания их ликвидности.

Показатели	
1. Внеоборотные активы	386
2. Запасы и затраты	220
3. Дебиторская задолженность более 12 мес.	20
3. Дебиторская задолженность до 12 мес.	33
4. Денежные средства	25
5. Краткосрочные финансовые вложения	4

Правильный ответ: А1 = 29, А2 = 33, А3 = 220, А4 = 406.

16. По данным бухгалтерского баланса произвести группировку пассивов по срокам погашения обязательств.

Показатели	Сумма
1. Капитал и резервы	200
2. Доходы будущих периодов	20
3. Долгосрочная кредиторская задолженность	100
3. Долгосрочные займы	300
4. Краткосрочные кредиты	500
5. Кредиторская задолженность	700

Правильный ответ: П1 = 700, П2 = 500, П3 = 400, П4 = 220.

17. По данным бухгалтерского баланса рассчитать коэффициенты ликвидности.

Показатели	Сумма
1. Запасы и затраты	3600
2. Дебиторская задолженность долгосрочная	850
3. Дебиторская задолженность краткосрочная	1460
4. Денежные средства	140
5. Краткосрочные обязательства	4000

Правильный ответ: коэффициент абсолютной ликвидности = 0,035, коэффициент быстрой ликвидности = 0,4, коэффициент текущей ликвидности = 1,3.

18. По данным бухгалтерского баланса рассчитать коэффициент обеспеченности собственными оборотными средствами.

Показатели	Сумма
1. Запасы и затраты	3600
2. Дебиторская задолженность долгосрочная	850
3. Дебиторская задолженность краткосрочная	1460
4. Денежные средства	140
5. Краткосрочные обязательства	4000

Правильный ответ: коэффициент обеспеченности собственными оборотными средствами = 0,339.

19. По данным таблицы рассчитать коэффициенты автономии, маневренности собственного капитала и обеспеченности собственными оборотными средствами организации.

Показатели	Сумма
1. Внеоборотные активы	6400
2. Оборотные активы	5400
3. Собственный капитал	7100
4. Краткосрочные обязательства	4700

Правильный ответ: коэффициент автономии = 0,602, коэффициент маневренности собственного капитала = 0,099, коэффициент обеспеченности собственными оборотными средствами = 0,130.

20. По данным таблицы рассчитать все возможные показатели рентабельности.

Показатели	Сумма
1. Выручка от продаж	610
2. Себестоимость продаж	450
3. Прибыль от продаж	160
4. Среднегодовая стоимость активов	1854

Правильный ответ: рентабельность продаж = 26,2%, рентабельность продукции = 35,6%, рентабельность активов = 8,6%.

БУХГАЛТЕРСКАЯ ФИНАНСОВАЯ ОТЧЕТНОСТЬ ОРГАНИЗАЦИЙ АГРОПРОМЫШЛЕННОГО КОМПЛЕКСА (семестр: 6 промежуточная аттестация: зачет)

Тип заданий: выбор одного правильного варианта из предложенных вариантов ответов

1. В основу оценки объектов бухгалтерского учета положены следующие принципы:

- 1) реальность и законченность;
- 2) единство и реальность;
- 3) полнота и однородность.

Правильный ответ: 2.

2. Счет бухгалтерского учета – это

- 1) способ экономической группировки и отражения активов (имущества);
- 2) способ обобщения и публикации в печати данных оперативного и бухгалтерского учета;
- 3) способ группировки, текущего контроля и отражения хозяйственных операций.

Правильный ответ: 3.

3. Между счетами синтетического и аналитического учета

- 1) существует тесная взаимосвязь, поскольку синтетические счета предполагают группировку информации в пределах аналитического счета;
- 2) не существует взаимосвязи, поскольку синтетические и аналитические счета имеют разное функциональное назначение;

3) существует тесная взаимосвязь, поскольку аналитические счета предполагают группировку информации в пределах синтетического счета.

Правильный ответ: 3.

4. Забалансовые счета используют для

- 1) учета средств, принадлежащих на праве собственности;
- 2) только учета основных средств, взятых в аренду;
- 3) отражения операций, не влияющих на валюту бухгалтерского баланса.

Правильный ответ: 3.

5. Выявление фактического наличия объектов бухгалтерского учета и сопоставление с учетными данными является целью

- 1) оценки имущества;
- 2) инвентаризации имущества;
- 3) документирования хозяйственных операций.

Правильный ответ: 2.

6. Бухгалтерская (финансовая) отчетность является этапом учетного процесса

- 1) начальным;
- 2) промежуточным;
- 3) завершающим.

Правильный ответ: 3.

7. Итоговые данные, характеризующие имущественное и финансовое положение, экономического субъекта отражаются в

- 1) бухгалтерской (финансовой) отчетности;
- 2) налоговой отчетности;
- 3) отчете налогового инспектора.

Правильный ответ: 1.

8. Бухгалтерская (финансовая) отчетность – это

- 1) информация о финансовом положении предприятия на отчетную дату и финансовом результате за отчетный период, сгруппированная в соответствии с законодательством;
- 2) группировка активов и обязательств предприятия, отражающая итоги работы предприятия за отчетный год с помощью системы счетов и двойной записи;
- 3) обобщение учетной информации о хозяйственных фактах на определенную дату и отражение в формах, утвержденных экономическим субъектом.

Правильный ответ: 1.

9. Формы бухгалтерской (финансовой) отчетности и инструкции о порядке их заполнения утверждаются

- 1) Президентом РФ;
- 2) Министерством финансов РФ;
- 3) Федеральной налоговой службой РФ.

Правильный ответ: 2.

10. В бухгалтерскую (финансовую) отчетность организации входит

- 1) отчет о движении активов и обязательств;
- 2) отчет о доходах и расходах;
- 3) отчет о финансовых результатах.

Правильный ответ: 3.

11. По периодичности составления различают бухгалтерскую (финансовую) отчетность

- 1) промежуточную и годовую;
- 2) месячную и годовую;
- 3) декадную, квартальную и годовую.

Правильный ответ: 1.

12. Разделение бухгалтерской финансовой отчетности на годовую и

промежуточную осуществляется:

- 1) в зависимости от объектов деятельности
- 2) в зависимости от специфики деятельности
- 3) в зависимости от периодичности;

Правильный ответ: 3.

13. Отчетным годом для всех организаций является период

- 1) 31 декабря по 1 января включительно;
- 2) 1 января по 1 января включительно;
- 3) 1 января по 31 декабря включительно.

Правильный ответ: 3.

14. Бухгалтерская (финансовая) отчетность организации подписывается следующими лицами

- 1) руководителем организации и представителем налоговой инспекции;
- 2) руководителем и главным бухгалтером предприятия;
- 3) главным бухгалтером и ведущим специалистом предприятия.

Правильный ответ: 2.

15. Экономический субъект должен сформировать и предоставить годовую бухгалтерскую (финансовую) отчетность в уполномоченные органы

- 1) не позднее 3-х месяцев по окончании года;
- 2) за 90 дней до окончания года;
- 3) не позднее 30 дней по окончании года.

Правильный ответ: 1.

16. Бухгалтерская финансовая отчетность составляется для целей её представления:

- 1) всем заинтересованным пользователям
- 2) вышестоящей организации
- 3) налоговым органам

Правильный ответ: 1.

17. К внешним пользователям бухгалтерской (финансовой) отчетности с косвенным финансовым интересом относятся

- 1) учредители и руководство предприятия;
- 2) поставщики и иные кредиторы;
- 3) налоговая служба и иные контролирующие органы.

Правильный ответ: 3.

18. Достоверность бухгалтерской отчетности предприятия и соответствие совершенных финансовых и хозяйственных операций законодательству РФ подтверждается

- 1) федеральной налоговой службой;
- 2) независимыми аудиторами;
- 3) работниками организации.

Правильный ответ: 2.

19. Статьи бухгалтерского баланса, составленного за отчетный год, подтверждаются:

- 1) результатами инвентаризации объектов бухгалтерского учета
- 2) показаниями материально ответственных лиц;
- 3) данными учетных регистров и бухгалтерских справок (расчетов)

Правильный ответ: 1.

20. В активе бухгалтерского баланса сгруппированы

- 1) обязательства экономического субъекта;
- 2) активы (имущество) экономического субъекта;
- 3) хозяйственные процессы.

Правильный ответ: 2.

21. Пассив бухгалтерского баланса – это группировка объектов бухгалтерского

учета в виде

- 1) обязательств;
- 2) активов (имущества);
- 3) активов (имущества) и обязательств.

Правильный ответ: 1.

22. В пассиве баланса сгруппированы

- 1) активы (имущество) экономического субъекта;
- 2) обязательства экономического субъекта;
- 3) результаты хозяйственной деятельности.

Правильный ответ: 2.

23. Валовая прибыль от продажи продукции определяется как разность между

- 1) фактической себестоимостью проданной продукции и ее отпускной стоимостью;
- 2) отпускной стоимостью проданной продукции и величиной налоговых платежей;
- 3) отпускной стоимостью проданной продукции и ее фактической себестоимостью.

Правильный ответ: 3.

24. Коммерческие расходы – это расходы

- 1) включаемые в себестоимость проданной продукции;
- 2) связанные с процессом производства продукции;
- 3) по обслуживанию и управлению производством.

Правильный ответ: 1.

25. Данные о расходах организации по обычным видам деятельности (в разрезе элементов затрат) представлены в:

- 1) бухгалтерском балансе;
- 2) отчете о финансовых результатах;
- 3) приложениях к бухгалтерскому балансу и отчету о финансовых результатах;
- 4) отчете об изменении капитала;
- 5) отчете о движении денежных средств;

Правильный ответ: 3.

26. Отчет об изменениях капитала содержит показатели:

- 1) о состоянии собственного капитала организации на начало и на конец отчетного года;
- 2) о состоянии и движении капитала и резервов организации и о причинах изменения собственного капитала;
- 3) о величине капитала организации на начало и конец отчетного периода и его движении за год;

Правильный ответ: 2.

Тип заданий: Выбор нескольких правильных вариантов из предложенных вариантов ответов; установление соответствия; установление правильной последовательности; тест на открытый ответ.

1. В бухгалтерском балансе по статье «Дебиторская задолженность» отражается задолженность:

- 1) поставщиков и подрядчиков в части выданных им авансов;
- 2) покупателям и заказчикам в части полученных от них авансов;
- 3) покупателей и заказчиков за отпущенную им продукцию (работы, услуги);
- 4) работников организации за полученные ими подотчетным суммам;
- 5) по отчислениям на социальное страхование и обеспечение;

Правильный ответ: 1,3,4.

2. Данные о расходах организации по обычным видам деятельности представлены в:

- 1) бухгалтерском балансе;

- 2) отчете о финансовых результатах;
- 3) приложениях к бухгалтерскому балансу и отчету о финансовых результатах;
- 4) отчете об изменении капитала;
- 5) отчете о движении денежных средств;

Правильный ответ: 2,3.

3. Достоверность данных бухгалтерской отчетности обеспечивается:

- 1) документальным подтверждением данных текущего учета, используемых при составлении отчетности;
- 2) уровнем квалификации бухгалтерских кадров;
- 3) инвентаризацией объектов бухгалтерского учета перед составлением отчетности;
- 4) автоматизацией работ по ведению бухгалтерского учета;
- 5) соблюдением установленных правил оценки статей отчетности;

Правильный ответ: 1,3,5.

4. Промежуточная бухгалтерская отчетность составляется за:

- 1) неделю;
- 2) декаду;
- 3) месяц;
- 4) квартал;
- 5) год;

Правильный ответ: 3,4.

5. Доходы организации, исходя из характера и условий их получения и направлений ее деятельности, подразделяются на:

- 1) доходы от обычных видов деятельности;
- 2) прочие доходы;
- 3) планируемые доходы;
- 4) чрезвычайные доходы;
- 5) реализационные доходы;

Правильный ответ: 1,2.

6. В отчете о финансовых результатах доходы организации подразделяются на:

- 1) выручка;
- 2) прибыль от продаж;
- 3) проценты к получению;
- 4) прочие доходы;
- 5) налог на прибыль;

Правильный ответ: 1,3,4.

7. В отчете о финансовых результатах расходы организации подразделяются на:

- 1) коммерческие расходы;
- 2) прибыль от продаж;
- 3) проценты к уплате;
- 4) прочие расходы;
- 5) проценты к получению;

Правильный ответ: 1,3,4.

8. Отчет о движении денежных средств содержит показатели о их движении в целом по организации и по следующим видам деятельности

- 1) текущей;
- 2) общей;
- 3) инвестиционной;
- 4) внешнеэкономической;
- 5) финансовой;

Правильный ответ: 1,3,5.

9. Отчет об изменениях капитала составляется по данным синтетического и аналитического учета счетов:

- 1) 14 «Резервы под снижение стоимости материальных ценностей»;
- 2) 63 «Резервы по сомнительным долгам»;
- 3) 80 «Уставный капитал»;
- 4) 81 «Собственные доли (акции)»;
- 5) 84 «Нераспределенная прибыль (непокрытый убыток)»;

Правильный ответ: 3,4,5.

10. В пояснительной записке к бухгалтерской (финансовой) отчетности раскрываются данные:

- 1) об изменениях в учетной политике организации;
- 2) о движении руководящих кадров организации;
- 3) о динамике важнейших экономических и финансовых показателей;
- 4) об аффилированных лицах;
- 5) об изменениях собственного капитала;

Правильный ответ: 1,3,4.

11. Перед составлением годовой бухгалтерской отчетности в обязательном порядке проводится:

- 1) смена руководителя или главного бухгалтера;
- 2) реформация баланса;
- 3) инвентаризация объектов бухгалтерского учета;
- 4) начисление амортизации по внеоборотным активам;
- 5) выплата вознаграждения работникам по итогам года;

Правильный ответ: 2,3.

12. Бухгалтерские балансы по объему информации делятся на:

- 1) общие;
- 2) сводные;
- 3) единичные;
- 4) детальные;
- 5) генеральные;

Правильный ответ: 2,3.

13. Проведение инвентаризации товаров обязательно:

- 1) при установлении фактов хищений и злоупотреблений;
- 2) при смене руководства торговой организации;
- 3) перед выходными или праздничными днями;
- 4) при болезни материально ответственного лица;

Правильный ответ: 1,2.

Тип заданий: ситуационные задачи, миникейсы, расчетные задачи.

1. Получены материалы от поставщика за 160 тыс.руб., кроме того НДС 20% - ?. В бухгалтерском балансе по строке «Запасы» должна быть показана сумма:

Правильный ответ: 160 тыс.руб.

2. Получены материалы от поставщика за 160 тыс.руб., кроме того НДС 20% - ?. В бухгалтерском балансе по строке «Кредиторская задолженность» должна быть показана сумма:

Правильный ответ: 192 тыс.руб.

3. Организация осуществляет продажу готовой продукции, фактическая себестоимость которой 103 тыс.руб. и расходы, связанные с их продажей, 1000 руб. Продажная стоимость продукции с учетом НДС (ставка 20% - ?) составила 132 тыс.руб. В отчете о финансовых результатах по строке «Выручка» должна быть показана сумма:

Правильный ответ: 110 тыс.руб.

4. Организация осуществляет продажу готовой продукции, фактическая себестоимость которой 103 тыс.руб. и расходы, связанные с их продажей, 1000 руб. Продажная стоимость продукции с учетом НДС (ставка 20% - ?) составила 132 тыс.руб. В отчете о финансовых результатах по строке «Себестоимость» должна быть показана сумма:

Правильный ответ: 103 тыс.руб.

5. Организация осуществляет продажу готовой продукции, фактическая себестоимость которой 103 тыс.руб. и расходы, связанные с их продажей, 1000 руб. Продажная стоимость продукции с учетом НДС (ставка 20% - ?) составила 132 тыс.руб. В отчете о финансовых результатах по строке «Коммерческие расходы» должна быть показана сумма:

Правильный ответ: 1000 руб.

6. По данным бухгалтерского учета по счету 43 «Готовая продукция» значит: сальдо начальное 3000 руб., получено из производства продукции 150 тыс.руб., отпущено покупателям продукции 148 тыс.руб. Продажная стоимость отгруженной продукции 216 тыс.руб. (с учетом 20% НДС). В отчете о финансовых результатах по строке «Себестоимость продаж» должна быть показана сумма:

Правильный ответ: 148 тыс.руб.

7. По данным бухгалтерского учета по счету 44 «Расходы на продажу» значит: сальдо начальное 2300 руб., произведено расходов за месяц 31600 руб., сальдо конечное 1400 руб. В учетной политике организации предусмотрено частичное списание расходов на продажу. В отчете о финансовых результатах по строке «Коммерческие расходы» должна быть показана сумма:

Правильный ответ: 32500 руб.

УЧЕТ И АУДИТ В ТОРГОВО-СНАБЖЕНЧЕСКИХ И ОБСЛУЖИВАЮЩИХ ОРГАНИЗАЦИЯХ

(семестр: 7 промежуточная аттестация: зачет)

Тип заданий: выбор одного правильного варианта из предложенных вариантов ответов

1. Товары — это часть материально-производственных запасов, приобретенных или полученных от других юридических или физических лиц и предназначенных для:
1) производства продукции;
2) продажи;
3) управленческих нужд организации.
Правильный ответ: 2.
2. Право собственности у приобретателя (покупателя) товаров по договору в общеустановленном порядке (если договором не оговорено иное) возникает в:
1) момент оплаты товара покупателем;
2) момент передачи товара продавцом покупателю;
3) момент оформления продавцом отгрузочных документов на товар.
Правильный ответ: 2.
3. Свободные оптовые (отпускные) цены на товары торговая организация устанавливает исходя:
1) из конъюнктуры рынка, качества и потребительских свойств товара;
2) из величины затрат, включаемых в стоимость товаров;
3) из необходимости покрытия всех расходов, связанных с функционированием торгового предприятия.
Правильный ответ: 1.
4. На оптовых предприятиях учет
1) продажной стоимости включая НДС;

- товаров ведется на счете 41 «Товары» по:
- 2) стоимости их приобретения без НДС;
3) стоимости их приобретения с отражением сумм НДС на отдельном субсчете счета 41 «Товары».
- Правильный ответ: 2.
5. В каком случае торговая организация относит на издержки обращения (расходы на продажу) транспортные расходы, оплаченные поставщику:
- 1) если учет товаров ведется по фактической себестоимости;
2) если учет товаров ведется по покупным ценам;
3) транспортные расходы не являются издержками обращения, поэтому подлежат списанию на управленческие расходы.
- Правильный ответ: 2.
6. Документальное оформление приемки товаров зависит от следующих факторов:
- 1) от вида доставки и источника поступления;
2) от вида доставки и места приемки;
3) от места приемки и источника поступления.
- Правильный ответ: 2.
7. Учет доверенностей ведется:
- 1) в книге покупок;
2) в книге учета поступивших товарно-материальных ценностей;
3) в книге (журнале) учета выданных доверенностей.
- Правильный ответ: 3.
8. Приемка товаров в ненарушенной таре ведется:
- 1) по количеству единиц, массе нетто и качеству;
2) по количеству мест и массе брутто или по количеству мест и маркировке на таре;
3) по количеству мест и массе брутто.
- Правильный ответ: 2.
9. Товары, принятые на ответственное хранение, отражаются по дебету:
- 1) балансового счета 41 — по учетной стоимости;
2) забалансового счета 002 — по ценам, указанным в сопроводительных документах;
3) ответ 1 или 2 в зависимости от учетной политики организации.
- Правильный ответ: 2.
10. Приемка товаров в организациях торговли производится:
- 1) по моменту их поступления;
2) не позднее 10 дней с момента их получения;
3) по мере распоряжения директора.
- Правильный ответ: 1.
11. При выявлении расхождений при приемке товара от поставщика оприходование товара осуществляется:
- 1) по данным товаросопроводительных документов;
2) по фактическому наличию;
3) ответ 1 или 2 в зависимости от учетной политики торговой организации.
- Правильный ответ: 2.
12. На предприятиях розничной
- 1) в день их поступления весом брутто;

- торговли товары приходуются:
- 2) в день их поступления весом нетто;
 - 3) в день их продажи покупателям весом нетто.
- Правильный ответ: 2.
13. Выявленная при приемке недостача или порча товаров по вине поставщика или транспортной организации относится в дебет:
- 1) счета 76/2 «Расчеты по претензиям»;
 - 2) счета 94 «Недостачи и потери от порчи ценностей»;
 - 3) счета 91/2 «Прочие расходы».
- Правильный ответ: 1.
14. В торговых организациях переоценка товаров означает:
- 1) установление продажной цены при поступлении товара (оценка);
 - 2) изменение ранее установленной покупной цены (дооценка или уценка);
 - 3) изменение ранее установленной продажной цены (дооценка или уценка).
- Правильный ответ: 3.
15. На счете 42 «Торговая наценка» отражается:
- 1) только торговая наценка на поступившие товары;
 - 2) только скидка, предоставляемая поставщиками;
 - 3) торговая наценка на поступившие товары и скидка, предоставляемая поставщиком.
- Правильный ответ: 3.
16. Торговая наценка на поступившие от поставщика товары отражается в учете:
- 1) Д-т сч.60 К-т сч.42;
 - 2) Д-т сч.42 К-т сч.41;
 - 3) Д-т сч.41 К-т сч.42.
- Правильный ответ: 3.
17. В розничной торговле продажная цена на поступившие товары формируется:
- 1) в момент их поступления;
 - 2) в момент их продажи покупателям;
 - 3) в момент проведения инвентаризации товаров.
- Правильный ответ: 1.
18. Возврат (отгрузка) залоговой тары поставщику (покупателю) отражается в учете:
- 1) Д-т сч.60 (62) К-т сч.90;
 - 2) Д-т сч.60 (62) К-т сч.41;
 - 3) Д-т сч.41 К-т сч.60 (62).
- Правильный ответ: 2.
19. Внутреннее перемещение товаров в бухгалтерском учете:
- 1) отражается на счете 41 «Товары» в разрезе аналитических счетов;
 - 2) не отражается на счете 41 «Товары» в разрезе аналитических счетов;
 - 3) отражается на счетах 41 «Товары» и 90 «Продажи» в разрезе аналитических счетов.
- Правильный ответ: 1.
20. Оптовая продажа товаров регулируется договорами:
- 1) только купли-продажи;
 - 2) только поставки;
 - 3) купли-продажи или поставки.
- Правильный ответ: 3.
21. Оптовый отпуск товаров покупателям производится на основании:
- 1) паспорта, предъявленного представителем организации-покупателя;
 - 2) доверенности, предъявленной представителем организации-покупателя;
 - 3) паспорта и доверенности, предъявленных

- представителем организации-покупателя.
Правильный ответ: 3.
22. Отпуск товаров между структурными подразделениями, принадлежащими одному торговому предприятию (внутреннее перемещение), осуществляется:
1) по расходной накладной;
2) по счету-фактуре;
3) по договору.
Правильный ответ: 1.
23. Суммы торговой наценки по товарам, возвращенным поставщику или использованным на хозяйственные нужды торговой организации, сторнируются:
1) Д-т сч.41 К-т сч.42;
2) Д-т сч.60 К-т сч.42;
3) Д-т сч.42 К-т сч.41.
Правильный ответ: 1.
24. Исполнение договора розничной купли-продажи:
1) требует специальных бланков, печатей и других элементов, характерных при заключении договорных обязательств;
2) не требует специальных бланков, печатей и других элементов, характерных при заключении договорных обязательств;
3) требует обязательного расчета покупателей за проданный товар наличными денежными средствами.
Правильный ответ: 2.
25. Сумма выручки, поступившей в кассу магазина за рабочий день, определяется:
1) путем прямого подсчета денежных средств кассиром-операционистом на конец рабочего дня;
2) на основании приходных кассовых ордеров, оформляемых кассирами-операционистами;
3) по данным книг кассиров-операционистов как разность показателей счетчиков на начало и конец дня по всем кассовым аппаратам.
Правильный ответ: 3.
26. Сумма рассрочки платежа при продаже товаров в кредит представляет собой:
1) полную стоимость проданного товара при оплате части его стоимости;
2) разницу между полной стоимостью товара и частью оплаченной его стоимости;
3) часть оплаченной стоимости проданного товара.
Правильный ответ: 2.
27. Учетная стоимость товаров, проданных в розничной торговле, по окончании отчетного периода списывается на основании:
1) решения руководителя;
2) квитанций к приходным кассовым ордерам;
3) кассовых чеков.
Правильный ответ: 2.
28. В счетах-фактурах, выписанных покупателям за проданные товары, продажная цена товаров указывается:
1) без НДС;
2) без НДС и отдельной строкой сумма НДС;
3) вместе с НДС.
Правильный ответ: 2.

29. Инвентаризация товаров – это:
- 1) проверка фактического наличия товаров на определенную дату;
 - 2) экономическая группировка товаров в денежной оценке на определенную дату;
 - 3) группировка фактических затрат в денежной форме и определение себестоимости единицы товара.
- Правильный ответ: 1.
30. Ответственность за правильное и своевременное проведение инвентаризации товаров несет:
- 1) руководитель;
 - 2) главный бухгалтер;
 - 3) материально ответственное лицо.
- Правильный ответ: 1.
31. Инвентаризация товаров производится:
- 1) по местонахождению товаров и материально ответственными лицам;
 - 2) только по местонахождению товаров;
 - 3) только по материально ответственным лицам.
- Правильный ответ: 1.
32. При инвентаризации товаров пересортица означает ситуацию, когда:
- 1) недостает однородных ценностей одного наименования и сорта;
 - 2) однородные ценности одновременно находятся в излишке и в недостатке;
 - 3) разные виды ценности одновременно находятся в излишке и в недостатке.
- Правильный ответ: 2.
33. Зачет недостач излишками других товаров (пересортицы) допускается с разрешения:
- 1) руководителя торговой организации;
 - 2) председателя инвентаризационной комиссии;
 - 3) материально ответственного лица.
- Правильный ответ: 1.
34. Товарные потери возникают в результате:
- 1) продажи товаров и возврата нереализованных товаров поставщику;
 - 2) транспортировки и хранения товаров;
 - 3) хранения и последующего возврата товаров поставщику.
- Правильный ответ: 2.
35. Нормируемые товарные потери возникают в результате:
- 1) недостачи сверх установленных норм;
 - 2) порчи товаров при несоблюдении условий перевозки;
 - 3) естественной убыли и потери части веса или объема товаров.
- Правильный ответ: 3.
36. Нормы естественной убыли продовольственных товаров в торговле устанавливаются в:
- 1) стоимостных показателях;
 - 2) натуральных показателях;
 - 3) процентах.
- Правильный ответ: 3.
37. Для определения нормируемых товарных потерь составляется расчет:
- 1) естественной прибыли товаров;
 - 2) реализованной убыли товаров;
 - 3) естественной убыли товаров.
- Правильный ответ: 3.
38. Недостача товаров списывается на коммерческие расходы:
- 1) в продажных ценах;
 - 2) в покупных ценах;

- (расходы на продажу):
- 3) в рыночных ценах.
Правильный ответ: 2.
39. При инвентаризации недостача товаров в пределах норм естественной убыли списывается на:
- 1) доходы организации;
2) расходы организации;
3) виновных лиц.
Правильный ответ: 2.
40. Суммы торговой наценки по товарам, списанным вследствие естественной убыли, порчи и недостачи, сторнируются:
- 1) Д-т сч.94 К-т сч.42;
2) Д-т сч.42 К-т сч.94;
3) Д-т сч.44 К-т сч.42.
Правильный ответ: 1.
41. Списание недостачи и порчи товаров в пределах норм естественной убыли отражается в учете:
- 1) Д-т сч.94 К-т сч.44;
2) Д-т сч.44 К-т сч.94;
3) Д-т сч.91 К-т сч.94.
Правильный ответ: 2.
42. Недостачи товаров сверх величин (норм) убыли и потерь от порчи ценностей списываются:
- 1) на расходы по продаже;
2) на виновных лиц;
3) на убытки торговой организации.
Правильный ответ: 2.
43. Списание недостачи товаров за счет виновных лиц производится по:
- 1) покупной стоимости товаров;
2) продажной стоимости товаров;
3) остаточной стоимости товаров.
Правильный ответ: 2.
44. С виновных лиц взыскивается стоимость недостающих или похищенных товаров:
- 1) рыночная;
2) остаточная;
3) согласованная с материально ответственным лицом.
Правильный ответ: 1.
45. Недостача товаров сверх норм естественной убыли при наличии виновных лиц отражается в учете:
- 1) Д-т сч.94 К-т сч.73;
2) Д-т сч.73 К-т сч.94;
3) Д-т сч.73 К-т сч.44.
Правильный ответ: 2.
46. Убытки от недостачи товаров и его порчи сверх норм естественной убыли, если виновные лица не установлены или суд отказал во взыскании убытков с них, списываются на:
- 1) счет 44 «Расходы на продажу»;
2) счет 91/2 «Прочие расходы»;
3) счет 84 «Нераспределенная прибыль (непокрытый убыток)».
Правильный ответ: 2.
47. Недостачи товаров сверх норм убыли и потери от порчи ценностей при отсутствии конкретных виновников, во взыскании которых отказано судом вследствие необоснованности исков, списываются:
- 1) на расходы от обычной деятельности;
2) на расходы от прочей деятельности;
3) на убытки торговой организации.
Правильный ответ: 2.
48. Некомпенсируемые потери товаров, возникшие в результате стихийных бедствий, относят как убытки отчетного года в дебет:
- 1) счета 44 «Расходы на продажу»;
2) счета 91 «Прочие доходы и расходы»;
3) счета 99 «Прибыли и убытки».
Правильный ответ: 2.
49. Складской учет товаров в зависимости от способа хранения, частоты поступления и т.д. может
- 1) только сортовым способом;
2) только партионным способом;
3) сортовым или партионным способом.

- быть организован:
50. В торговле стоимостная схема учета движения товаров предполагает:
- Правильный ответ: 3.
- 1) учет движения каждой товарной единицы по количеству и стоимости;
 - 2) учет движения товаров по общей стоимости;
 - 3) учет движения всех товаров по количеству и стоимости.
- Правильный ответ: 2.
51. В торговле количественно-стоимостная схема учета движения товаров предполагает:
- 1) учет движения каждой товарной единицы по количеству и стоимости;
 - 2) учет движения товаров по общей стоимости;
 - 3) учет движения всех товаров по количеству и стоимости.
- Правильный ответ: 1.
52. Отчетность о наличии и движении товаров предоставляется материально ответственным лицом:
- 1) еженедельно;
 - 2) ежедекадно;
 - 3) исходя из конкретных условий работы предприятия.
- Правильный ответ: 3.
53. При обработке товарных отчетов бухгалтерские проводки:
- 1) составляются в целом по отчету;
 - 2) составляются по каждому документу в отдельности;
 - 3) не составляются.
- Правильный ответ: 2.
54. Остаток товаров (тары) на конец отчетного периода в товарном отчете рассчитывается на основании:
- 1) формулы товарного баланса;
 - 2) инвентаризации;
 - 3) информации, полученной по данным бухгалтерского учета.
- Правильный ответ: 1.
55. Записи в учетный регистр по счету 41 «Товары» делаются:
- 1) по каждому документу в отдельности;
 - 2) в целом по товарному отчету путем систематизации учетной информации;
 - 3) в произвольном порядке без систематизации учетной информации.
- Правильный ответ: 2.
56. Итоговый остаток товаров в оборотной (сальдовой) ведомости по отдельному материально ответственному лицу должен быть равен остатку:
- 1) в учетном регистре по всем материально ответственным лицам;
 - 2) в инвентаризационной описи товаров;
 - 3) в товарном отчете материально ответственного лица.
- Правильный ответ: 3.
57. Если учет товаров в производстве (на кухне) ведется по продажным ценам, то сумма торговой наценки на поступившее сырье отражается в учете:
- 1) Д-т сч.42 К-т сч.41;
 - 2) Д-т сч.20 К-т сч.42;
 - 3) Д-т сч.41 К-т сч.42.
- Правильный ответ: 2.
58. В организациях общественного питания продажная цена на продукцию собственного производства устанавливается с помощью:
- 1) оценки;
 - 2) калькуляции;
 - 3) инвентаризации.
- Правильный ответ: 2.

59. В организациях общественного питания калькулирование продажной цены на изделие кухни предполагает:
- 1) соблюдение норм расхода сырья и выхода готовых блюд;
 - 2) не соблюдение норм расхода сырья и выхода готовых блюд;
 - 3) соблюдение качественных характеристик выпускаемых готовых блюд.
- Правильный ответ: 1.
60. Особенностью учета производства в общественном питании является:
- 1) единство оценки сырья на производстве, т.е. соответствие учетной стоимости поступления необработанного сырья по массе брутто и списания готовых изделий по массе нетто;
 - 2) различие в оценке сырья на производстве, т.е. учетная стоимость поступления необработанного сырья по массе брутто выше учетной стоимости списания готовых изделий по массе нетто;
 - 3) различие в оценке сырья на производстве, т.е. учетная стоимость поступления необработанного сырья по массе брутто ниже учетной стоимости списания готовых изделий по массе нетто.
- Правильный ответ: 1.
61. Оборот предприятия общественного питания включает в себя:
- 1) оборот по продаже продукции собственного производства;
 - 2) оборот по продаже покупных товаров;
 - 3) ответ 1 и 2.
- Правильный ответ: 3.
62. В организациях общественного питания отпуск готовых изделий из производства в буфет отражается в бухгалтерском учете:
- 1) Д-т сч.20 К-т сч.41;
 - 2) Д-т сч.41 К-т сч.20;
 - 3) Д-т сч.20 К-т сч.20.
- Правильный ответ: 2.
63. В организациях общественного питания учет сырья и продуктов в производстве (на кухне) ведется:
- 1) по покупным ценам;
 - 2) по фактической себестоимости;
 - 3) по продажным ценам.
- Правильный ответ: 3.
64. В организациях общественного питания выручка от продажи готовых изделий свои работникам по ведомости на отпуск продукции отражается в учете:
- 1) Д-т сч.70 К-т сч.90;
 - 2) Д-т сч.90 К-т сч.70;
 - 3) Д-т сч.50 К-т сч.90.
- Правильный ответ: 1.
65. Передача товаров от продавца к покупателю при оптовой продаже отражается в бухгалтерском учете на основании:
- 1) товаросопроводительных документов на отгрузку товаров;
 - 2) счета-фактуры и документов на оплату товаров;
 - 3) ответ 1 или 2 в зависимости от условий договора с покупателем.
- Правильный ответ: 1.
66. В оптовой торговле продажа
- 1) Д-т сч.45 К-т сч.41;

- товаров по договору в общеустановленном порядке (если договором не оговорено иное) отражается в учете:
- 2) Д-т сч.62 К-т сч.90;
3) Д-т сч.90 К-т сч.41.
Правильный ответ: 2.
67. В розничной торговле продажа товаров покупателям по кредитным картам отражается в учете:
- 1) Д-т сч.62 К-т сч.90;
2) Д-т сч.57 К-т сч.90;
3) Д-т сч.50 К-т сч.90.
Правильный ответ: 2.
68. В розничной торговле расчет валового дохода по ассортименту товарооборота применяется, когда:
- 1) ведется отдельный учет товаров, облагаемых НДС по ставкам 10 и 18%;
2) на разные группы товаров устанавливаются разные размеры торговых наценок;
3) на все товары устанавливается одинаковый процент торговой наценки.
Правильный ответ: 2.
69. В розничной торговле расчет валового дохода на основе общего товарооборота производится в тех случаях, когда:
- 1) на все товары устанавливается одинаковый процент торговой наценки;
2) все товары облагаются по одинаковой ставке НДС;
3) отсутствует аналитический учет товаров с разными процентами торговой наценки.
Правильный ответ: 1.
70. В розничной торговле при расчете валового дохода по среднему проценту необходимо располагать следующей информацией:
- 1) торговая наценка на начало отчетного месяца, торговая наценка на поступившие за месяц товары;
2) стоимость проданных товаров и остаток товаров на конец месяца;
3) ответ 1 и 2.
71. Инвентаризация товаров на первое число каждого месяца проводится в организации розничной торговли, где используется способ расчета валового дохода на основе:
- 1) ассортимента товарооборота;
2) среднего процента;
3) ассортимента товарного остатка.
Правильный ответ: 3.
72. В розничной торговле разница между продажной ценой поступившего товара и его покупной ценой представляет собой:
- 1) торговую наценку;
2) валовой доход от продажи;
3) прибыль от продажи.
Правильный ответ: 1.
73. В розничной торговле (учет товаров ведется по продажным ценам) валовой доход от продажи товаров отражается записью:
- 1) Д-т сч.42 К-т сч.90 (сторно);
2) Д-т сч.90 К-т сч.42 (сторно);
3) Д-т сч.90 К-т сч.99.
Правильный ответ: 2.
74. Предприятия торговли определяют облагаемый НДС оборот от реализации товаров как:
- 1) разницу между продажной и покупной стоимостью реализованных товаров;
2) величину торговой наценки по поступившим товарам;
3) выручку от продажи товаров покупателям.
Правильный ответ: 3.

75. Торговые организации, продающие товары с разными ставками НДС (0, 10 и 20%), должны при налогообложении доходов от продажи:
- 1) рассчитать среднюю расчетную ставку НДС;
 - 2) вести отдельный учет выручки от продажи товаров в разрезе применяемых ставок;
 - 3) использовать наиболее выгодную ставку НДС.
- Правильный ответ: 2.
76. Аналитический учет по счету 44 «Расходы на продажу» ведется по:
- 1) только элементам расходов;
 - 2) только статьям расходов;
 - 3) элементам и статьям расходов.
- Правильный ответ: 3.
77. В бухгалтерском учете списание расходов, связанных с продажей товаров, осуществляется:
- 1) полностью;
 - 2) частично;
 - 3) ответ 1 или 2 в зависимости от учетной политики торговой организации.
- Правильный ответ: 3.
78. Расчет доли издержек обращения на остаток товаров составляется:
- 1) по статье «Транспортные расходы»;
 - 2) по статьям «Транспортные расходы», «Расходы на хранение, переработку и упаковку товаров» и «Потери товаров на технологические нужды»;
 - 3) по всем статьям расходов.
- Правильный ответ: 1.
79. Транспортные расходы распределяются между остатком товаров и проданными товарами пропорционально их:
- 1) весу;
 - 2) стоимости;
 - 3) количеству.
- Правильный ответ: 2.
80. В налоговом учете списание расходов, связанных с продажей товаров:
- 1) производится полностью;
 - 2) производится частично;
 - 3) не производится.
- Правильный ответ: 2.
81. Расходы на продажу, относящиеся к проданным товарам, подлежат списанию в учете:
- 1) Д-т сч.44 К-т сч.90;
 - 2) Д-т сч.90 К-т сч.44;
 - 3) Д-т сч.99 К-т сч.44.
- Правильный ответ: 2.

Тип заданий: Выбор нескольких правильных вариантов из предложенных вариантов ответов; установление соответствия; установление правильной последовательности; тест на открытый ответ.

- 1 При разработке и принятии учетной политики в части оценки приобретенных товаров в оптовой торговле предприятие решает, по какой стоимости оцениваются товары:
- 1) по рыночной;
 - 2) по фактической;
 - 3) по покупной;
 - 3) по продажной.
- Правильный ответ: 2,3.
- 2 В оптовой торговле товары могут учитываться:
- 1) по продажным ценам;
 - 2) по переоцененной стоимости;

- 3) по фактической себестоимости;
4) покупным ценам;
Правильный ответ: 3,4.
1) переоцененной стоимости;
2) фактической себестоимости;;
3) покупной стоимости;
3) продажной стоимости;
Правильный ответ: 3,4.
- 3) Организациям, осуществляющим розничную торговлю, разрешается производить оценку приобретенных товаров по:
- 4) Транспортные расходы, оплаченные поставщику, покупатель относит на коммерческие расходы (расходы на продажу), если:
- 1) это предусматривается условиями договора поставки;
2) они включены отдельной строкой в счет на оплату;
3) это не предусматривается условиями договора поставки;
4) они не включены отдельной строкой в счет на оплату;
Правильный ответ: 1,2.
- 5) Для определения покупной стоимости проданных товаров используются следующие способы:
- 1) по себестоимости каждой единицы;
2) по средней себестоимости;
3) по способу ФИФО;
4) по способу ЛИФО;
Правильный ответ: 1,2,3.
- 6) Для определения средней себестоимости товаров необходимо иметь данные:
- 1) о продаже товаров в денежных и натуральных единицах измерения за отчетный период;
2) об остатке товаров на начало отчетного периода в денежных и натуральных единицах измерения;
3) о поступлении товаров в денежных и натуральных единицах измерения за отчетный период;
4) об остатке товаров на конец отчетного периода в денежных и натуральных единицах измерения.
Правильный ответ: 2,3.
- 7) Товары оцениваются на отчетную дату по следующей величине:
- 1) по фактической себестоимости;
2) по покупной стоимости;
3) по продажной стоимости;
4) по чистой стоимости продажи;
Правильный ответ: 1,4.
- 8) Отношения между продавцом и покупателем товара юридически оформляются:
- 1) договором купли-продажи;
2) договором поставки;
3) договором займа;
4) договором оказания услуг;
Правильный ответ: 1,2.
- 9) Торговые операции документально оформляются:
- 1) договорами поставки или купли-продажи;
2) первичными товарными документами;
3) первичными банковскими документами;
4) первичными кассовыми документами;

- 1 К
товаросопроводительным документам относят:
- 1 В торговых предприятиях товаросопроводительные документы подписывают:
- 1 Первичные товарные документы составляются:
- 1 Исправления в первичных товарных документах, созданных вручную (за исключением кассовых и банковских) делают путем:
- 1 Выявленная при приемке недостача товаров может быть отнесена в дебет:
- 1 На счете 42 «Торговая наценка» отражается:
- 1 Оборот оптовой торговли — это продажа товаров:
- Правильный ответ: 1,2.
1) накладную;
2) товарно-транспортную накладную;
3) счет-фактуру;
4) кассовые документы;
5) спецификации;
Правильный ответ: 1,2,5.
1) главный экономист;
2) руководитель;
3) главный бухгалтер;
4) материально ответственные лица;
Правильный ответ: 2,3,4.
1) в момент совершения хозяйственной операции;
2) в отдельных случаях — непосредственно после окончания операции;
3) в конце отчетного периода или на дату составления отчетности;
4) в любое время по согласованию с руководителем;
Правильный ответ: 1,2.
1) удаления неправильно составленных частей документа;
2) зачеркивания неправильных записей;
3) внесения необходимых оговорок и исправлений, заверенных подписью;
4) снятия ксерокопии нового документа и уничтожения исправленного документа;
Правильный ответ: 2,3.
1) счета 76/2 «Расчеты по претензиям»;
2) счета 94 «Недостачи и потери от порчи ценностей»;
3) счета 91/2 «Прочие расходы»;
4) счета 73/2 «Расчеты по возмещению материального ущерба»;
Правильный ответ: 1,2.
1) торговая наценка на поступившие товары;
2) скидка, предоставляемая поставщиками;
3) результаты переоценки товаров (доценка или уценка);
4) результаты обесценения товаров при снижении их рыночной стоимости;
Правильный ответ: 1,2,3.
1) для их последующей продажи или производственного потребления;
2) для использования в предпринимательской деятельности;
3) для личного и семейного использования;
4) для иного использования, не

- 1 Оборот розничной торговли — это продажа товаров: связанного с предпринимательской деятельностью;
Правильный ответ: 1,2.
1) для их последующей продажи или производственного потребления;
2) для использования в предпринимательской деятельности;
3) для личного и семейного использования;
4) для иного использования, не связанного с предпринимательской деятельностью;
Правильный ответ: 3,4.
- 1 Торговая организация для целей налогообложения НДС при реализации товаров оформляет: 1) счет-фактуру;
2) универсальный передаточный документ;
3) товарную накладную;
4) приходный кассовый ордер;
Правильный ответ: 1,2.
- 1 Проведение инвентаризации товаров обязательно: 1) при установлении фактов хищений и злоупотреблений;
2) при смене руководства торговой организации;
3) перед выходными или праздничными днями;
4) при болезни материально ответственного лица;
Правильный ответ: 1,2.
- 2 Инвентаризационную опись товарных остатков подписывают: 1) члены инвентаризационной комиссии по приказу;
2) материально ответственное лицо;
3) руководитель торговой организации;
4) представитель налоговых органов;
Правильный ответ: 1,2.
- 2 Условиями зачета излишек и недостач (пересортицы) товаров является их возникновение: 1) за один проверяемый период;
2) за разные проверяемые периоды (предшествующий и отчетный);
3) у одного проверяемого лица;
4) по разным товарным группам (наименованиям);
5) по одной товарной группе (наименованию);
Правильный ответ: 1,3,5.
- 2 Ненормируемые товарные потери возникают в результате: 1) изменения физико-химических свойств товаров;
2) бесхозяйственности;
3) несоблюдения условий хранения товаров;
4) применения норм естественной убыли;
Правильный ответ: 2,3.
- 2 Естественная убыль товаров списывается на коммерческие расходы торговой организации при условиях: 1) в размерах фактической недостачи, выявленной при инвентаризации;
2) в пределах установленных норм;
3) не более суммы недостачи, выявленной при инвентаризации;

- 4) в размерах фактических излишков, выявленных при инвентаризации;
Правильный ответ: 2,3.
1) Д-т сч.94 К-т сч.73;
2) Д-т сч.73 К-т сч.94;
3) Д-т сч.73 К-т сч.98;
4) Д-т сч.73 К-т сч.44.
Правильный ответ: 2,3.
- 2 Взыскание с материально ответственного лица недостачи товаров при инвентаризации отражается в учете записями:
- 2 Учет движения товаров может быть организован по схемам:
- 2 Сроки составления отчетности о наличии и движении товаров определяет:
- 2 Тара однократного использования передается торговой организации вместе с товаром:
- 2 Выручка от продажи товаров принимается к бухгалтерскому учету в сумме, исчисленной в денежном выражении, равной величине:
- 2 Выручка от продажи товаров конечному потребителю (населению) за наличный и безналичный расчет отражается в учете:
- 3 Для расчета валового дохода (реализованной торговой наценки) в розничной торговле используются способы:
- 3 В торговле валовой доход от продажи товаров представляет собой:
- 1) попредметная (индивидуальная);
2) количественно-стоимостная;
3) стоимостная;
4) контрольная;
Правильный ответ: 1,2,3.
1) руководитель;
2) главный бухгалтер;
3) материально ответственное лицо;
4) секретарь-делопроизводитель;
5) главный экономист;
Правильный ответ: 1,2.
1) по залоговой стоимости;
2) подлежит возврату поставщику;
3) по покупной стоимости;
4) не подлежит возврату поставщику.
Правильный ответ: 3,4.
1) поступления денежных средств;
2) образования дебиторской задолженности;
3) выплаты денежных средств;
4) образования кредиторской задолженности;
Правильный ответ: 1,2.
1) Д-т сч.62 К-т сч.90;
2) Д-т сч.57 К-т сч.90;
3) Д-т сч.50 К-т сч.90.
4) Д-т сч.90 К-т сч.41.
Правильный ответ: 2,3.
1) по общему товарообороту;
2) по ассортименту товарооборота;
3) по среднему проценту;
4) по ассортименту остатка товаров;
5) по общему товарному остатку;
6) по наименьшему размеру торговой надбавки.
Правильный ответ: 1,2,3,4.
1) реализованную торговую наценку;
2) разницу между продажной и покупной стоимостью реализованных товаров;
3) прибыль от продажи;
4) выручку от продажи товаров за вычетом налоговых платежей.

- ⊖ В настоящее время применяются следующие ставки НДС:
- Правильный ответ: 1,2.
 1) 0%;
 2) 10%;
 3) 13%;
 4) 20%;
 5) 30%;
- ⊖ Расходы по продаже товаров принимаются к бухгалтерскому учету в сумме, исчисленной в денежном выражении, равной величине:
- Правильный ответ: 1,2,4.
 1) оплаты денежными средствами;
 2) образования кредиторской задолженности;
 3) поступления денежных средств;
 4) образования дебиторской задолженности;
- ⊖ В соответствии с ПБУ 10 «Расходы организации» расходы по торговой деятельности группируются по следующим элементам:
- Правильный ответ: 1,2.
 1) материальные затраты;
 2) затраты на оплату труда;
 3) отчисления на социальные нужды;
 4) управленческие расходы;
 5) коммерческие расходы;
 6) амортизация;
 7) прочие затраты;
- ⊖ Расходы по торговым операциям в целях налогообложения прибыли делятся на виды:
- Правильный ответ: 1,2,3,6,7.
 1) прямые расходы;
 2) косвенные расходы;
 3) накладные расходы;
 4) второстепенные расходы;
 5) общие расходы.
- Правильный ответ: 1,2.

Вставьте слово.

- 1 _____ - это выбор торговой организацией цены, по которой товары отражаются в учете (приходятся и списываются)
- Правильный ответ: оценка.
- 2 Способ _____ - это оценка выбывающих товаров по себестоимости первых по времени поступления единиц
- Правильный ответ: ФИФО.
- 3 _____ - это превышение фактических остатков над учетными данными при проведении инвентаризации товаров.
- Правильный ответ: недостача.
- 4 Для полноты ведения аналитического учета счета 41 «Товары» предназначена оборотная ведомость по _____ счетам
- Правильный ответ: аналитическим.

5 На счете 44 «Расходы на продажу» в торговой организации учитываются _____ расходы. Правильный ответ: коммерческие.

Тип заданий: ситуационные задачи, миникейсы, расчетные задачи

Торговая организация приобрела товары у поставщика за 160 тыс.руб., кроме того НДС 20% - ?. Затраты по перевозке по счету транспортной организации составили 2400 руб., в т.ч. НДС 20% - ?. Учетной политикой организации предусмотрено, что оценка поступивших товаров производится по фактической себестоимости. Фактическая себестоимость поступивших товаров составит:

1) 162400 рублей;
2) 162000 рублей;
3) 194400 рублей;
Правильный ответ: 2.

Торговая организация приобрела товары у поставщика за 160 тыс.руб., кроме того НДС 20% - ?. Затраты по перевозке по счету транспортной организации составили 2400 руб., в т.ч. НДС 20% - ?. Учетной политикой организации предусмотрено, что оценка поступивших товаров производится по покупной стоимости. Покупная стоимость оприходованных товаров составит:

1) 160000 рублей;
2) 162000 рублей;
3) 162400 рублей;
Правильный ответ: 1.

Торговая организация приобрела товары у поставщика за 160 тыс.руб., кроме того НДС 20% - ?. Затраты по перевозке по счету транспортной организации составили 2400 руб., в т.ч. НДС 20% - ?. Учетной политикой организации предусмотрено, что оценка поступивших товаров производится по покупной стоимости. Сумма расходов по доставке, отраженная на счете 44 «Расходы на продажу», составит:

1) 2000 рублей;
2) 2880 рублей;
3) 2400 рублей;
Правильный ответ: 1.

От поставщика поступили товары на 22 тыс.руб. (в т.ч. НДС 10% - ?). При приемке обнаружена недостача товаров на сумму 165 руб. в ценах поставщика с учетом НДС. Стоимость товаров, подлежащих оприходованию на счет 41 «Товары», составит:

1) 19835 рублей;
2) 19850 рублей;
3) 21835 рублей;
Правильный ответ: 2.

От поставщика поступили товары на 22 тыс.руб., кроме того НДС 10% - ?. При приемке обнаружена недостача товаров на сумму 220 руб. в ценах поставщика с учетом НДС. Стоимость товаров, подлежащих оприходованию на счет 41 «Товары», составит:

1) 23980 рублей;
2) 21800 рублей;
3) 21780 рублей;
Правильный ответ: 2.

Получены товары от поставщика на 150 тыс.руб., кроме того НДС 10% - ?. Торговая наценка на поступивший товар составляет 25%. Учетной политикой предусмотрено, что поступившие товары оцениваются по продажным ценам. Продажная стоимость товаров составит:

1) 206250 рублей;
2) 187500 рублей;
3) 168750 рублей;
Правильный ответ: 1.

Получены товары от поставщика на 154 тыс.руб. (в т.ч. НДС 10% - ?.) Торговая наценка на поступивший товар составляет 30%. Учетной политикой предусмотрено, что поступившие товары

1) 200200 рублей;
2) 182000 рублей;
3) 220220 рублей;
Правильный ответ: 1.

оцениваются по продажным ценам. Продажная стоимость товаров составит:

По результатам инвентаризации в торговой организации выявлена недостача товаров 500 руб. (согласно учетной политике учет товаров ведется в покупных ценах). Недостача товаров в пределах естественной убыли 300 руб. (по учетным ценам), а сверх норм была отнесена на материально ответственное лицо с возмещением причиненного ущерба по продажной цене товара в размере 235 руб. Сумма недостачи, подлежащей списанию на коммерческие расходы, составит

- 1) 500 рублей;
- 2) 235 рублей;
- 3) 300 рублей;

Правильный ответ: 3.

По результатам инвентаризации в торговой организации обнаружена недостача товаров 2500 руб. (учет товаров ведется в продажных ценах). По расчету естественная убыль составила 2000 руб. (по учетным ценам). Средний процент торговой наценки 40%. Сумма недостачи, подлежащей списанию на коммерческие расходы, составит

- 1) 1200 рублей;
- 2) 1500 рублей;
- 3) 2000 рублей;

Правильный ответ: 1.

По результатам инвентаризации в торговой организации обнаружена недостача товаров 2500 руб. (учет товаров ведется в продажных ценах). По расчету естественная убыль составила 2000 руб. (по учетным ценам). Средний процент торговой наценки 40%. Сумма недостачи, подлежащей списанию на виновное лицо, составит

- 1) 500 рублей;
- 2) 2000 рублей;
- 3) 2500 рублей;

Правильный ответ: 1.

На складе торговой организации проведена инвентаризация товаров, где установлено одновременно: 1) излишки товара «А» на сумму 3000 руб.; 2) недостача товара «Б» на сумму 4500 руб. По решению руководителя произведен зачет пересортицы между товарами «А» и «Б», а оставшаяся сумма списана на материально ответственное лицо. Сумма недостачи, подлежащая взысканию с виновного лица, составит:

- 1) 4500 рублей;
- 2) 1500 рублей;
- 3) 3000 рублей;

Правильный ответ: 2.

По данным бухгалтерского учета по счету 44 «Расходы на продажу» значит: сальдо начальное 2340 руб., произведено расходов за месяц 31600 руб. (в т.ч. транспортные расходы 855 руб.). По данным бухгалтерского учета по счету 41 «Товары» значит: оборот по продаже товаров 294 тыс.руб., остаток товара на конец месяца 156 тыс.руб. В учетной политике торговой организации предусмотрено частичное списание расходов на продажу. Рассчитать средний процент расходов на продажу на остаток товаров по статье «Расходы на транспортировку»...

- 1) 10,75%;
- 2) 0,71%;
- 3) 7,54%;

Правильный ответ: 2.

По данным бухгалтерского учета по счету 44 «Расходы на продажу» значит: сальдо начальное 2340 руб., произведено расходов за месяц 31600 руб. По данным бухгалтерского учета по счету 41 «Товары» значит: оборот по продаже товаров 294

- 1) 31294 руб.;
- 2) 32536 руб.;
- 3) 33940 руб.;

Правильный ответ: 2.

тыс.руб., остаток товара на конец месяца 156 тыс.руб. В учетной политике торговой организации предусмотрено частичное списание расходов на продажу, а средний процент расходов на продажу составил 0,9%. Сумма коммерческих расходов, подлежащая списанию, составит:

По данным бухгалтерского учета по счету 44 «Расходы на продажу» значит: сальдо начальное 2340 руб., произведено расходов за месяц 31600 руб.

По данным бухгалтерского учета по счету 41 «Товары» значит: оборот по продаже товаров 294 тыс.руб., остаток товара на конец месяца 156 тыс.руб. В учетной политике торговой организации предусмотрено полное списание расходов на продажу. а средний процент расходов на продажу составил 0,9%. Сумма коммерческих расходов, подлежащая списанию, составит:

По данным бухгалтерского учета по счету 42 «Торговая наценка» значит: сальдо на начало месяца 5562 руб., наценка по поступившим товарам 128300 руб. По данным бухгалтерского учета по счету 41 «Товары» значит: продано товаров 450200 руб., остаток товара на конец месяца 197100 руб. В учетной политике торговой организации предусмотрено, что оценка товаров ведется по продажным ценам и для определения реализованной наценки используется способ расчета валового дохода по среднему проценту. Рассчитать средний процент торговой наценки...

По данным бухгалтерского учета по счету 42 «Торговая наценка» значит: предварительное сальдо 133862 руб. По данным бухгалтерского учета по счету 41 «Товары» значит: продано товаров 450200 руб., остаток товара на конец месяца 197100 руб. В учетной политике торговой организации предусмотрено, что оценка товаров ведется по продажным ценам и для определения реализованной наценки используется способ расчета валового дохода по среднему проценту. Сумма реализованной торговой наценки составит:

Проданы товары: выручка составила 12000 руб. (в т.ч. НДС 20% - ?), покупная стоимость проданных товаров 6400 руб. Финансовый результат от продажи товаров составит:

Проданы товары: отпускная стоимость 10000 руб., кроме того НДС 10% - ?, Учетная стоимость проданных товаров 8500 руб. Финансовый результат от продажи товаров составит:

Торговая организация осуществляет продажу товаров, покупная стоимость которых составила 103 тыс.руб. и расходы, связанные с их продажей, 1000 руб. Продажная стоимость товара с учетом НДС

1) 29890 рублей;

2) 32536 рублей;

3) 33940 рублей;

Правильный ответ: 3.

1) 19,82%;

2) 28,5%;

3) 20,68%;

Правильный ответ: 3.

1) 40760 рублей;

2) 133862 рублей;

3) 93101 рублей;

Правильный ответ: 3.

1) прибыль 5400 рублей;

2) прибыль 3276 рублей;

3) прибыль 3600 рублей;

Правильный ответ: 3.

1) прибыль 500 рублей;

2) прибыль 2500 рублей;

3) прибыль 1500 рублей;

Правильный ответ: 3.

1) прибыль 28000 рублей;

2) прибыль 6000 рублей;

3) прибыль 1600 рублей;

Правильный ответ: 2.

(ставка 20% - ?) составила 132 тыс.руб. Финансовый результат от продажи товаров составит:

Организация розничной торговли за отчетный период продала товаров населению на 144000 руб., в т.ч. НДС 20% - ? По расчету, составленному бухгалтером, реализованная торговая наценка составила 50 тыс.руб., а расходы на продажу, подлежащие списанию – 28 тыс.руб. В учетной политике торговой организации предусмотрено, что оценка товаров ведется по продажным ценам. Финансовый результат от продажи товаров составит:

- 1) прибыль 22000 рублей;
 - 2) убыток 2000 рублей;
 - 3) убыток 6800 рублей;
- Правильный ответ: 2.

УЧЕТ И АУДИТ В КРЕДИТНЫХ ОРГАНИЗАЦИЯХ

(семестр: 7 промежуточная аттестация: зачет)

Тип заданий: выбор одного правильного варианта из предложенных вариантов ответов

1. Баланс банка включает в себя столько разделов:
 - 1) 7
 - 2) 5
 - 3) 6Ответ: 1
2. На счетах депо отражаются:
 - 1) кредиты и средства, предоставленные Минфину России
 - 2) депозитарные операции с ценными эмиссионными бумагами
 - 3) договорные условия депозитов, вкладов, прочих привлеченных средствОтвет: 2
3. Базовая модель баланса коммерческого банка выглядит таким образом:
 - 1) актив > пассив
 - 2) пассив > актив
 - 3) актив = пассивОтвет: 3
4. В целях исключения злоупотреблений со средствами клиентов полномочия работников кассы и бухгалтерии:
 - 1) разделены
 - 2) дублируют друг друга
 - 3) совмещеныОтвет: 1
5. Из представленного ниже, к принципам построения баланса банка можно отнести:
 - 1) при построении баланса нет необходимости в обеспечении достоверности данных и наглядности их изображения
 - 2) баланс должен иметь разрозненную схему построения для всех балансовых учреждений
 - 3) баланс должен иметь экономически и логически обоснованные принципы группировки статейОтвет: 3
6. Из представленного ниже, к принципам построения баланса банка можно отнести:
 - 1) баланс должен иметь разрозненную схему построения для всех балансовых учреждений
 - 2) баланс должен быть легко читаем и предельно ясен
 - 3) при построении баланса нет необходимости

7. Сто система регистрации и обобщения информации о совершаемых налогоплательщиком однородных операциях, приводящих к возникновению доходов или расходов, учитываемых при исчислении налоговой базы в соответствии с порядком, установленным НК РФ:
8. Данные бухгалтерского учета используются Центральным банком России для:
9. Агентами валютного контроля в РФ являются:
10. Как называется принцип построения Плана счетов банковского учета, предполагающий, что активы и пассивы учитываются по их первоначальной стоимости на момент приобретения или возникновения:
11. Отсутствие кредитного риска (вероятность финансовых потерь вследствие неисполнения либо ненадлежащего исполнения заемщиком обязательств по ссуде равна нулю) относится к:
12. В лицевых счетах показывается:
13. В лицевых счетах показывается:
14. В лицевых счетах
- в обеспечении достоверности данных и наглядности их изображения
- Ответ: 2
- 1) налоговая декларация
2) бухгалтерский учет
3) налоговый учет
- Ответ: 3
- 1) регулирования банковской деятельности
2) определения величины собственных средств, предоставленных кредитной организации
3) оценки возможности получить часть прибыли в виде дивидендного дохода
- Ответ: 1
- 1) нерезиденты, осуществляющие валютные операции
2) физические лица
3) уполномоченные банки
- Ответ: 3
- 1) открытость
2) «единица измерения»
3) непрерывность деятельности
- Ответ: 2
- 1) I (высшей) категории качества (стандартные ссуды)
2) II (высшей) категории качества (сомнительны ссуды)
3) III (высшей) категории качества (нестандартные ссуды)
- Ответ: 1
- 1) входящий остаток на конец дня
2) входящий остаток на начало дня
3) исходящий остаток на конец дня
- Ответ: 2
- 1) обороты по дебету и кредиту, отраженные по каждому документу (сводному документу)
2) остаток до отражения каждой операции и на начало дня
3) входящий остаток на конец дня
- Ответ: 1
- 1) остаток до отражения каждой операции и на

- показывается:
- начало дня
2) дата будущей операции по счету
3) дата предыдущей операции по счету
Ответ: 3
15. В кассовых и мемориальных ордерах на оприходование и списание ценностей и документов, хранящихся в кладовой, итоговые суммы повторяются:
- 1) прописью
2) цифрами
3) не повторяются
Ответ: 1
16. Депозитный сертификат коммерческий банк выдает:
- 1) юридическим и физическим лицам по решению банка
2) юридическим лицам
3) физическим лицам
Ответ: 2
17. Сверка аналитического учета с синтетическим по оборотам производится ... по заключительным оборотам прошлого года и по оборотам текущего года:
- 1) не производится
2) совместно
3) отдельно
Ответ: 3
18. Учет произведенных расходов ведется на активном счете первого порядка:
- 1) 072
2) 702
3) 207
Ответ: 2
19. Счета, открытые клиентам, регистрируются в книге регистрации:
- 1) счетов, находящихся под арестом
2) пролонгированных счетов
3) открытых счетов
Ответ: 3
20. Операция банка в виде купли-продажи ценных бумаг от имени клиента или по его поручению, а также за счет средств самого банка:
- 1) чистая прибыль с ценными бумагами
2) торговая операция с ценными бумагами
3) финансовый лизинг с ценными бумагами
Ответ: 2
21. Для учета наличных денежных средств в рублях и иностранной валюте, находящихся в банкоматах, которые принадлежат кредитной организации, предназначен именно этот счет:
- 1) 20208
2) 20202
3) 20207
Ответ: 1
22. Соглашение, на основании которого заёмщик приобретает право на получение и использование в течение обусловленного срока денежных средств:
- 1) привлеченные средства
2) кредитная линия
3) кредитная политика
Ответ: 2
23. Приход денежных средств в кассу банка отражается по:
- 1) дебету и кредиту счета 20202 «Касса кредитных организаций»
2) кредиту счета 20202 «Касса кредитных организаций»

24. К учету процентов по размещенным средствам, отнесенным в установленном Банком России порядке, ко 2-й и выше группе риска применяется только такой метод:
25. Основной организации первичного учета является утвержденный главным бухгалтером:
26. При осуществлении безналичных расчетов КБ:
27. Получив из кассы ордер с подписью кассира о приеме денег, он осуществляет зачисление денежных средств на счет клиента:
- 3) дебету счета 20202 «Касса кредитных организаций»
 Ответ: 3
 1) начислений
 2) кассовый
 3) экспертных оценок
 Ответ: 2
- 1) проект документооборота
 2) модель документооборота
 3) график документооборота
 Ответ: 3
 1) при необходимости вмешивается в договорные отношения хозяйствующих субъектов
 2) несет Ответ: ственность за несвоевременное и неправильное списание или зачисление средств на счета клиентов
 3) осуществляет платежи без распоряжения владельца счета в порядке очередности
 Ответ: 2
 1) Ответ: ственный исполнитель
 2) кассир
 3) бухгалтер
 Ответ: 1

Тип заданий: Выбор нескольких правильных вариантов из предложенных вариантов ответов; установление соответствия; установление правильной последовательности; тест на открытый ответ.

- С помощью каких счетов обеспечивается ведение синтетического учёта:
- Выдача наличности тем банком, который передает наличность другому банку, проводится по:
- Какими документами кассир приходной кассы оформляет прием денежной наличности:
- Ревизия денег и ценностей в хранилищах проводится:
- 1) 1;
 2) 2;
 3) 3;
 4) 4
 Ответ 2,3,4
- 1) приходно-расходным кассовым ордерам;
 2) договору;
 3) расходному кассовому ордеру;
 4) доверенности.
 Ответ 1,4
- 1) заявление на перевод;
 2) денежный чек;
 3) уведомление;
 4) приходный кассовый ордер.
 Ответ 1,3,4
- 1) 1 раз в месяц;
 2) ежегодно по состоянию на 1.01 нового года;
 3) каждый день;
 4) при смене руководителя.

Исследование сомнительных банкнот (монет) национальной валюты осуществляется:

Ответ 2,4

- 1) Центральным хранилищем;
- 2) Департаментом налично-денежного обращения;
- 3) НБУ;
- 4) территориальными управлениями.

Какие из перечисленных документов относятся к категории служебных банковских документов:

Ответ 1,2,4

- 1) исправительный ордер
- 2) мемориальный ордер
- 3) приходный ордер
- 4) расходный ордер

Какие документы из перечня являются приложениями к кредитному договору:

Ответ: 1,2

- 1) договор залога
- 2) договор гарантии
- 3) договор купли-продажи
- 4) договор займа

На основании _____ (ввести название документа) клиента банк может изменить номер его расчетного счета

Ответ: 1,2

Ответ: устава

Какие из перечисленных ниже документов должен подготовить коммерческий банк для открытия ему корреспондентского счета в РКЦ Банка России:

- 1) справку из налоговой инспекции о постановке на учет
- 2) учредительный договор
- 3) кредитный договор
- 4) договор займа
- 5) договор поставки

Ответ: 1,2

Ответ: 47427

Счет _____ (ввести пятизначный номер счета) используются для отражения операции начисления процентов по выданному банком кредиту:

В денежном хранилище коммерческого банка могут находиться:

- 1) наличные деньги банка
- 2) залоговое имущество заемщиков
- 3) поручения клиентов

Ответ: 1,2

Ответ: корреспондентские

_____ (ввести слово) счета открываются коммерческим банкам в рамках договора об их расчетно-кассовом обслуживании:

Какие графы содержат в таблице лицевого счета:

- 1) обороты
- 2) дата совершения операций
- 3) номер счета-корреспондента основного счета
- 4) количество выданных кредитов

Ответ: 1,2,3

Тип заданий: ситуационные задачи, миникейсы, расчетные задачи.

Задание 1. Какие бухгалтерские проводки выполняются в банке по состоянию на 1 января нового года?

Ответ: Д 70706 К 70606

К 70601 К 70701

Задание 2. Какой бухгалтерской проводкой отражается банковская операция погашения банком процентов по собственной облигации со сроком до 180-ти дней другому банку?

Ответ: Д 52501 К 30102

Задание 3. Какими двумя бухгалтерскими проводками отражается банковская операция погашения собственного банковского векселя сроком до 180-ти дней клиенту - индивидуальному предпринимателю с учетом дисконта?

Ответ:

Д 52304 К 40802

Д 70606 К 52502

Задание 4. Какой бухгалтерской проводкой отражается банковская операция пролонгации депозитного вклада сроком до 100 дней первоначально размещенным нашим банком в другом банке сроком до 90 дней?

Ответ: Д 32007 К 32005

Задание 5. Какими бухгалтерскими проводками отражаются банковские операции по учету финансового результата его деятельности за год?

Д 70801 К 70706

Ответ: Д 70701 К 70801

Задание 6. Какой бухгалтерской проводкой отражается банковская операция по учету дисконта по собственному банковскому векселю, выпущенному сроком до одного года?

Ответ: Д 52502 К 52305

Задание 7. Какой бухгалтерской проводкой отражается банковская операция по выплате заработной платы сотрудникам банка?

Ответ: Д 60305(06) К 20202

ПК-4 Способен осуществлять сбор, мониторинг и обработку данных для проведения расчетов экономических показателей организации

ПК-4.1 Знает: технологические и организационно-экономические условия производства в соответствии с отраслевой направленностью деятельности организации

ПК-4.2 Умеет: собирать и анализировать исходные данные, необходимые для расчета экономических и финансово-экономических показателей, характеризующих деятельность организации

ПК-4.3 Имеет практический опыт: выполнения расчетов по материальным, трудовым и финансовым затратам, необходимых для производства и реализации выпускаемой продукции, освоения новых видов продукции, производимых услуг

**ЭКОНОМИКА, ОРГАНИЗАЦИЯ И ОСНОВЫ ТЕХНОЛОГИИ
ПРОИЗВОДСТВА И ПЕРЕРАБОТКИ СЕЛЬСКОХОЗЯЙСТВЕННОЙ
ПРОДУКЦИИ**

(семестр: 1,2; промежуточная аттестация: зачет, экзамен)

Тип заданий: выбор одного правильного варианта из предложенных вариантов ответов

1. Основной запасной углевод у большинства растений - это

- 1) клетчатка;
- 2) крахмал;
- 3) фруктоза;
- 4) сахароза.

Ответ: 2

2. Малое количество жиров содержится в семенах

- 1) конопли;
- 2) льна;
- 3) гороха;
- 4) подсолнечника.

Ответ: 3

3. Из гречихи вырабатывают крупу

- 1) ядрицу;
- 2) пшено;
- 3) перловку;
- 4) все перечисленные выше.

Ответ: 1

4. Из проса вырабатывают крупу

- 1) ядрицу;
- 2) продел;
- 3) пшено;
- 4) перловку.

Ответ: 3

5. Перловую крупу получают из

- 1) проса;
- 2) ячменя;
- 3) пшеницы;
- 4) ржи.

Ответ: 2

6. Толокно получают из

- 1) проса;
- 2) пшеницы;
- 3) овса;
- 4) гречихи.

Ответ: 3

7. Дробленая крупа из гречихи называется

- 1) продел;
- 2) ядрица;
- 3) пшено;
- 4) перловка.

Ответ: 1

8. Целая крупа из гречихи называется

- 1) продел;

- 2) ядрица;
- 3) пшено;
- 4) перловка.

Ответ: 2

9. Наибольшее количество калорий содержат(ит)

- 1) белки;
- 2) масла;
- 3) углеводы;
- 4) клетчатка.

Ответ: 2

10. Какие микроорганизмы вызывают брожение?

- 1) дрожжи,
- 2) бактерии,
- 3) плесневые грибы,
- 4) ферменты.

Ответ: 1

11. Увеличение размеров и массы клетки в результате биосинтетических процессов - это

- 1) рост клетки;
- 2) развитие клетки;
- 3) деление клетки,
- 4) размножение клетки.

Ответ: 1

12. Каким образом обычно размножаются бактерии, дрожжи и микроорганизмы?

- 1) делением;
- 2) почкованием;
- 3) слиянием,
- 4) спорообразованием.

Ответ: 1

13. Сколько фаз роста проходят микроорганизмы при периодическом культивировании?

- 1) 3,
- 2) 4,
- 3) 5,
- 4) 6.

Ответ: 3

14. Попадание в полупродукты и продукты того или иного производства посторонних микроорганизмов называется

- 1) производственной инфекцией,
- 2) заражением,
- 3) загрязнением,
- 4) не вынужденным распространением.

Ответ: 1

15. При какой концентрации водородных ионов (рН) протекает спиртовое брожение?

- 1) рН 4,0-5,0
- 2) рН 7,0
- 3) рН 8,0-9,0
- 4) рН 1,5-2,0

Ответ: 1

16. Возбудители спиртового брожения – это...

- 1) дрожжи
- 2) бактерии
- 3) вирусы
- 4) грибы

Ответ: 1

17. Основной запасной углевод у большинства растений - это

- 1) клетчатка;
- 2) крахмал;
- 3) фруктоза;
- 4) сахароза.

Ответ: 2

18. Белки, растворимые в воде – это

- 1) альбумины;
- 2) глобулины;
- 3) проламины;
- 4) глютелины.

Ответ: 1

19. Продукт, обладающий способностью придавать пищевым продуктам привкус мяса, получаемый нагреванием дрожжевых клеток при 100°C в присутствии HCl до тех пор, пока большая часть белков не гидролизуются до аминокислот, который затем нейтрализуют NaOH, фильтруют и концентрируют в виде густой пасты называют:

- 1) автолизат;
- 2) гидролизат;
- 3) сухие дрожжи;
- 4) химические дрожжи.

Ответ: 2

20. Наиболее высокий выход дрожжей достигается при выращивании их в условиях:

- 1) эффективной аэрации на среде, содержащей низкую концентрацию сахаров.
- 2) при анаэробных условиях;
- 3) pH больше 6,4;
- 4) когда в субстрат добавляют муравьиную или щавелевую кислоты.

Ответ: 2

21. Активному развитию микроорганизмов препятствует

- 1) повышенная влажность зерна;
- 2) высушивание зерна;
- 3) травмирование зерна;
- 4) наличие примесей.

Ответ: 2

22. Источниками инфицирования в производстве безалкогольных напитков является сырье:

- 1) вода, сахар-песок;
- 2) соки, экстракты;
- 3) наполнители,
- 4) красители.

Ответ: 1

23. Микроорганизмами – вредителями производства кваса являются:

- 1) слизеобразующие микроорганизмы;
- 2) уксуснокислые бактерии;
- 3) дрожжи,
- 4) грибы.

Ответ: 2

24. В 1 г сахара должно содержаться не более ...

- 1) 10^2 клеток микроорганизмов;
- 2) 10^3 клеток микроорганизмов;
- 3) 10^4 клеток микроорганизмов;
- 4) 10^5 клеток микроорганизмов.

Ответ: 1

25. В производстве витаминов дрожжи используют в качестве источника витаминов группы

- 1) А и В;
- 2) В и С;
- 3) В и Е,
- 4) В и D₂.

Ответ: 2

26. Возбудители спиртового брожения – это...

- 1) дрожжи,
- 2) бактерии,
- 3) вирусы,
- 4) фаги.

Ответ: 1

27. Автоклавирование – это ... метод дезинфекции:

- 1) химический;
- 2) бактериостатический;
- 3) механический,
- 4) физический метод обеззараживания.

Ответ: 4

28. Попадание в полупродукты и продукты того или иного производства посторонних микроорганизмов называется

- 1) производственной инфекцией,
- 2) заражением,
- 3) загрязнением,
- 4) не вынужденным распространением.

Ответ: 1

29. Мелкие примеси в зерновой массе

- 1) не влияют на ее скважистость;
- 2) увеличивают скважистость;
- 3) уменьшают скважистость.

Ответ: 3

30. Крупные примеси в зерновой массе обычно

- 1) уменьшают скважистость;
- 2) увеличивают скважистость;
- 3) не влияют на скважистость.

Ответ: 2

31. Наибольшей сыпучестью обладает зерновая масса, состоящая из семян

- 1) шарообразной формы;
- 2) треугольной;
- 3) овальной формы;
- 4) почковидной формы.

Ответ: 1

32. При увеличении влажности сыпучесть

- 1) повышается;
- 2) понижается;

- 3) не изменяется;
- 4) иногда повышается, иногда снижается.

Ответ: 2

33. При перевозке зерна в транспортных средствах легкие примеси и щуплые зерна

- 1) перемещаются вниз;
- 2) перемещаются вверх;
- 3) не перемещаются;
- 4) иногда перемещаются вверх, иногда вниз.

Ответ: 2

34. Примеси, находящиеся в зерновой массе, обычно

- 1) повышают сыпучесть;
- 2) понижают сыпучесть;
- 3) не влияют на сыпучесть;

Ответ: 2

35. Самосортирование зерна

- 1) способствует самосогреванию;
- 2) не способствует самосогреванию;
- 3) способствует самосогреванию только бобовых культур;
- 4) способствует самосогреванию только масличных культур.

Ответ: 2

36. Укажите показатели физических свойств зерновой массы

- 1) сыпучесть, самосортирование;
- 2) масса 1000 зерен;
- 3) содержание сорной примеси;
- 4) все перечисленные выше.

Ответ: 4

40. Укажите показатели физических свойств зерновой массы

- 1) сорбция, скважистость;
- 2) натура зерна;
- 3) содержание зерновой примеси;
- 4) все перечисленные выше.

Ответ: 4

41. Укажите типичный запах разложения зерна

- 1) полынный;
- 2) плесневый;
- 3) запах эфирных масел;
- 4) дымный.

Ответ: 2

42. Сколько жиров содержится в растительном масле?

- 1) 77,5 %;
- 2) 88,5 %;
- 3) 99,9 %;
- 4) 100 %.

Ответ: 1

43. Какой из перечисленных витаминов содержится в растительном масле?

- 1) А;
- 2) В;
- 3) С;
- 4) РР.

Ответ: 3

44. В растительном масле содержится наибольшее количество...

- 1) белков;
- 2) жиров;
- 3) углеводов;
- 4) воды.

Ответ: 2

45. Какое масло не относится к растительным?

- 1) оливковое;
- 2) соевое;
- 3) сливочное;
- 4) подсолнечное.

Ответ: 3

46. Какова температура хранения растительного масла?

- 1) не выше 6 °С;
- 2) не выше 10 °С;
- 3) не выше 20 °С.

Ответ: 1

47. Как называют метод вытеснения масла из семян химическими растворителями?

- 1) рафинирование;
- 2) гидратирование;
- 3) экстрагирование.

Ответ: 1

48. Каким способом осуществляется механическая очистка растительного масла?

- 1) фильтрованием и отстаиванием;
- 2) нагреванием;
- 3) гидратированием.

Ответ: 1

49. Что происходит при хранении растительного масла на свету?

- 1) помутнение;
- 2) прогоркание;
- 3) образование осадка;
- 4) загустение.

Ответ: 2

50. Каков предельный срок хранения растительного масла?

- 1) 3 месяца;
- 2) 6 месяцев;
- 3) 9 месяцев;
- 4) 12 месяцев.

Ответ: 4

51. Какой показатель не характеризует хлебопекарные достоинства пшеничной муки

- 1) "сила" муки;
- 2) цвет муки;
- 3) способность муки к потемнению в процессе приготовления хлеба;
- 4) наличие в муке аскорбиновой кислоты.

Ответ: 4

52. Формоустойчивый хлеб большого объема получается из муки пшеницы

- 1) слабых;
- 2) сильных;
- 3) средних;
- 4) все перечисленные выше.

Ответ: 2

53. «Сила» пшеницы с повышением содержания белка и стекловидности

- 1) повышается;
- 2) в значительной степени уменьшается;
- 3) уменьшается;
- 4) не изменяется.

Ответ: 1

54. Комплекс белковых веществ зерна, способных при набухании в воде образовывать связную эластичную массу – это

- 1) эндосперм;
- 2) клейковина;
- 3) амилаза;
- 4) липаза.

Ответ: 2

55. Содержание клейковины в зерне пшеницы считается высоким, если ее более

- 1) 28 %;
- 2) 22 %;
- 3) 14 %;
- 4) 10 %.

Ответ: 1

56. Наибольшее количество белков, образующих клейковину, содержится в

- 1) центре эндосперма зерна;
- 2) периферических частях эндосперма;
- 3) оболочках зерна;
- 4) зародыше зерна.

Ответ: 2

57. Больше белков обычно содержится в пшеничной муке

- 1) высшего сорта;
- 2) первого сорта;
- 3) обойной;
- 4) везде одинаково.

Ответ: 2

58. К какому семейству относится картофель?

- 1) Картофельные;
- 2) Маревые;
- 3) Сложноцветные;
- 4) Пасленовые.

Ответ: 4

59. Какое количество крахмала содержат клубни картофеля?

- 1) 2-5 %;
- 2) 14-22 %;
- 3) 46-60 %;
- 4) 79-90 %.

Ответ: 2

60. Чем объясняется затрудненность испарения влаги из клубней картофеля в процессе его хранения?

- 1) процессами дифференциации в клубнях;
- 2) интенсификацией обмена веществ в клубнях;
- 3) насыщением поверхностного слоя клубневыми гидрофобными веществами;
- 4) усилением дыхания клубней.

Ответ: 3

Тип заданий: Выбор нескольких правильных вариантов из предложенных вариантов ответов; установление соответствия; установление правильной последовательности; тест на открытый ответ.

1. Виды брожения:

- 1) спиртовое;
- 2) молочнокислое;
- 3) уксуснокислое;
- 4) лимоннокислое;

Ответ: 1,2,3,4

2. Назовите производства, основанные на применении дрожжей:

- 1) получение этилового спирта;
- 2) получение хлебопекарных дрожжей;
- 3) получение солода;

Ответ: 1,2

3. Назовите производства, основанные на использовании бактерий:

- 1) получение ацетона;
- 2) получение хлебопекарных дрожжей;
- 3) получение винной кислоты.
- 4) получение уксуса

Ответ: 1,3,4

4. Назовите производства, в основе которых лежит использование жизнедеятельности плесневых грибов

- 1) получение лимонной кислоты;
- 2) получение фумаровой кислоты;
- 3) получение спирта;
- 4) получение уксуса.

Ответ: 1,2,3

5. Какое мясо не отличается наиболее высокой пищевой ценностью и кулинарными свойствами?

- а) остывшее;
- б) охлажденное;
- в) мороженое;
- г) размороженное.

Ответ: а, в, г

6. Какие из перечисленных факторов не влияют на продолжительность созревания мяса?

- а) тканевые ферменты, упитанность скота, температура хранения;
- б) тканевые ферменты, упитанность и вид скота, температура хранения;
- в) тканевые ферменты, упитанность скота, температура хранения, вид, возраст;
- г) тканевые ферменты, упитанность скота.

Ответ: а, б, г

7. Какой вид шпика не используется в вареных колбасных изделиях:

- а) боковой;
- б) с пашины;
- в) хребтовый;
- г) мягкий.

Ответ: б, в, г.

8. Пооперационный контроль заготавливаемого молока не включает следующие операции:

- а) осмотр тары, органолептическая оценка молока, измерение температуры, отбор объединенных проб молока, анализ молока, сортировка молока;

б) органолептическая оценка молока, отбор проб молока, сортировка молока;

в) осмотр тары, органолептическая оценка молока, измерение температуры.

Ответ: б, в

9. Какая единица измерения не является для измерения кислотности молока:

а) кг/м³;

б) %;

в) °С;

г) °Т.

Ответ: а, б, в

10. Каким прибором не определяют плотность молока:

а) жиросмер;

б) бутирометр;

в) ареометр;

г) лактоденсиметр.

Ответ: а, б, г

11. Национальным кисломолочным напитком Чувашской Республики не является:

а) айран;

б) простокваша;

в) турах.

Ответ: а, б

12. Как называются ферменты, не расщепляющий молочный сахар?

а) амилаза;

б) лактаза;

в) липаза.

Ответ: а, в

13. Чем вологодское масло не отличается от несоленого сладкосливочного масла:

а) содержанием жира;

б) содержанием влаги;

в) температурой пастеризации сливок;

г) содержанием СОМО.

Ответ: а, б, в

14. Сыр – брынза не относится:

а) к твердым сырам с высокой температурой второго нагревания;

б) к твердым сырам с низкой температурой второго нагревания;

в) к сычужным рассольным сырам.

Ответ: а, б

15. Какая мышечная ткань не имеет более темный цвет и грубую консистенцию

а) мышцы конечностей;

б) спинная, грудная;

в) шейная, брюшная;

г) лопаточная, тазобедренная.

Ответ: б, в, г

16. У свиней главным показателем упитанности не является:

а) толщина шпика – подкожного жира, в области между 6 – 7-м остистыми отростками грудных позвонков;

б) выпуклость заднепоясничной части;

в) толщина шпика на ребрах;

г) толщина шпика над спинно-поясничными позвонками.

Ответ: б, в, г

17. Укажите показатели физических свойств зерновой массы

- 1) сорбция, скважистость;
- 2) натура зерна;
- 3) содержание зерновой примеси;

Ответ: 1,2,3

18. К какому семейству не относится картофель?

- 1) картофельные;
- 2) маревые;
- 3) сложноцветные;
- 4) пасленовые.

Ответ: 1,2,3

19. Выраженный кормовой привкус и запах не допускается для молока сорта:

- 1) высшего;
- 2) первого;
- 3) второго.

Ответ: 1, 2

20. У свиней главным показателем упитанности не является:

- 1) толщина шпика – подкожного жира, в области между 6-7 остистыми отростками грудных позвонков;
- 2) выполненность заднебрюшной части;
- 3) толщина шпика на ребрах;
- 4) толщина шпика над спинно-поясничными позвонками.

Ответ: 2,3,4.

21. Цель использования специй и пряностей при производстве колбасных изделий:

- 1) формирование вкуса изделия;
- 2) формирование аромата изделия;
- 3) повышение стойкости;
- 4) удлинение сроков хранения.

Ответ: 1,2

22. Выберите неправильные ответы: штриковка это –

- 1) этап термической операции
- 2) накалывание оболочки;
- 3) перекручивание батонов;
- 4) навешивание на решетки.

Ответ: 1,3,4

23. Назовите производства, основанные на применении дрожжей:

- 1) получение этилового спирта;
- 2) получение хлебопекарных дрожжей;
- 3) получение солода;
- 4) получение ацетона

Ответ: 1,2

24. Назовите производства, основанные на использовании бактерий:

- 1) получение ацетона;
- 2) получение хлебопекарных дрожжей;
- 3) получение винной кислоты.
- 4) получение уксуса
- 5) получение крахмала

Ответ: 1,3,4

25. Наибольшее количество калорий не содержат

- 1) белки;
- 2) масла;
- 3) углеводы;

4) клетчатка.

Ответ: 1,3,4

26. Какие микроорганизмы не вызывают брожение?

1) дрожжи;

2) бактерии;

3) плесневые грибы;

4) ферменты.

Ответ: 2,3,4.

27. Укажите показатели физических свойств зерновой массы

1) сыпучесть, самосортирование;

2) масса 1000 зерен;

3) содержание сорной примеси;

4) содержание зерновой примеси.

Ответ: 1,2,3,4

28. Укажите не типичный запах разложения зерна

1) полынный;

2) плесневый;

3) запах эфирных масел;

4) дымный.

Ответ: 1,3,4

29. Наибольшей сыпучестью не обладает зерновая масса, состоящая из семян

1) шарообразной формы;

2) треугольной;

3) овальной;

4) почковидной.

Ответ: 2,3,4.

30. Какое масло относится к растительным?

1) оливковое;

2) соевое;

3) сливочное;

4) подсолнечное.

Ответ: 1,2,4

Тип заданий: ситуационные задачи, миникейсы, расчетные задачи.

1. Рассчитайте необходимую площадь складского помещения для хранения 1000 т зерна пшеницы натурой 730 г/л высотой насыпи 3 м.

Решение: $S=M/V \cdot K$, где

S – площадь складского помещения

M – масса зерна, т

V – высота насыпи, м

K – натура зерна.

2. Опишите технологическую схему производства питьевого молока

Ответ: 1) приемка сырья;

2) очистка;

3) нормализация;

4) сепарирование;

5) гомогенизация;

6) пастеризация;

7) охлаждение;

8) фасование;

- 9) упаковывание;
- 10) хранение.

3. Опишите технологическую схему производства топленого молока.

- Ответ: 1) приемка и подготовка сырья;
- 2) очистка;
 - 3) нормализация;
 - 4) пастеризация (72-85°C);
 - 5) гомогенизация;
 - 6) подогрев (95-99°C);
 - 7) томление (3-4 часа);
 - 8) охлаждение (8°C);
 - 9) розлив;
 - 10) упаковывание;
 - 11) маркирование;
 - 12) хранение и транспортирование.

4. Опишите технологический процесс производства вареных колбас

- Ответ: 1) разделка полутуши на части;
- 2) обвалка;
 - 3) жиловка;
 - 4) сортировка;
 - 5) предварительное измельчение мяса;
 - 6) посол;
 - 7) вторичное измельчение мяса;
 - 8) составление колбасного фарша;
 - 9) набивка его в оболочку;
 - 10) обжарка;
 - 11) варка;
 - 12) охлаждение колбас.

5. Опишите технологическую схему производства полукопченых колбас

- Ответ. 1) подготовка сырья;
- 2) обвалка;
 - 3) жиловка;
 - 4) извлечение мяса;
 - 5) посол;
 - 6) вторичное измельчение;
 - 7) приготовление фарша;
 - 8) наполнение оболочек;
 - 9) перевязка батонов;
 - 10) осадка;
 - 11) обжарка;
 - 12) варка;
 - 13) копчение;
 - 14) сушка.

6. Опишите технологический процесс производства сливок.

- 1) оценка качества и приемка молока;
- 2) очистка;
- 3) охлаждение;
- 4) резервирование;
- 5) сепарирование молока с целью получения сливок;
- 6) нормализация по жиру;
- 7) гомогенизация;
- 8) пастеризация;

- 9) охлаждение;
- 10) фасование;
- 11) хранение.

7. Опишите технологический процесс изготовления творога

Ответ: 1) приемка сырья;

- 2) составление нормализованной смеси;
- 3) очистка;
- 4) пастеризация (78-80°C 20-30 секунд);
- 5) охлаждение до температуры заквашивания (28-32°C);
- 6) заквашивание;
- 7) сквашивание;
- 8) дробление сгустка;
- 9) отделение сыворотки;
- 10) охлаждение;
- 11) фасование.

8. Опишите технологическую схему изготовления голландского сыра

Ответ: 1) приемка молока, очистка;

- 2) нормализация по массовой доле жира и по массовой доле белка;
- 3) подогрев (40-45°C);
- 4) пастеризация молока;
- 5) охлаждение молока до температуры свертывания (30-34°C);
- 6) резервирование смеси в сыродельной ванне;
- 7) внесение компонентов;
- 8) перемешивание;
- 9) свертывание смеси;
- 10) определение готовности сгустка шпателем на излом;
- 11) обработка сгустка и зерна;
- 12) обсушка зерна;
- 13) формирование пласта;
- 14) самопрессование с переворачиванием и маркировкой;
- 15) прессование;
- 16) взвешивание;
- 17) посолка сырья;
- 18) созревание сыра;
- 19) упаковка сыра;
- 20) хранение.

9. Рассчитайте необходимую площадь складского помещения для размещения 200 т зерна ячменя натурой 600 г/л высотой насыпи 1,5 м.

Решение: $S = M/V * K$, где

S – площадь складского помещения

M – масса зерна, т

V – высота насыпи, м

K – натура зерна.

10. Определить массу ячменя после сушки до стандартной влажности для хранения в складе. Исходная масса 1430 тонн, влажность 26%.

Ответ: 770 т.

11. Определить массу зерна пшеницы после сушки до стандартной влажности для хранения в складе. Исходная масса 3400 тонн, влажность 18%.

Ответ: 2644 т.

12. Представить технологическую схему производства сырокопченых колбас.

Ответ: 1) размораживание, обвалка, жиловка сырья;

2) подмораживание до -5°C;

- 3) добавление шпика охлажденного;
- 4) приготовление фарша в куттере;
- 5) наполнение оболочки и вязка батонков;
- 6) осадка при температуре 2-4°C в течении 5-7 суток;
- 7) копчение при температуре 20°C в течение 2-3 суток;
- 8) сушка при температуре 10-15°C в течении 6-7 суток;
- 9) дальнейшая сушка;
- 10) контроль качества;
- 11) упаковывание и маркировка;
- 12) хранение.

13. Представить технологическую схему производства студней и холодцов

- Ответ: 1) приготовление сырья;
- 2) измельчение сырья;
 - 3) составление и обработка смеси;
 - 4) розлив студня;
 - 5) охлаждение;
 - 6) упаковывание;
 - 7) приготовление фарша для холодца;
 - 8) термообработка;
 - 9) охлаждение;
 - 10) хранение.

14. Опишите основные стадии производства сливочного масла способом преобразования высокожирных сливок

- Ответ: 1) приемка и хранение молока;
- 2) подогревание и сепарирование;
 - 3) тепловая обработка сливок;
 - 4) сепарирование сливок;
 - 5) нормализация и термомеханическая обработка высокожирных сливок;
 - 6) фасование и хранение масла.

15. Опишите технологическую схему производства белого хлеба из пшеничной муки высшего сорта.

- Ответ: 1) замес опары (при температуре 25-28°C, 5-6 минут);
- 2) брожение опары (при температуре 25-28°C, 240 минут);
 - 3) замес теста (при температуре 25-28°C, 7-9 минут);
 - 4) брожение теста (при температуре 25-32°C, 40-60 минут);
 - 5) деление и округление
 - 6) расстойка (при температуре 35-45°C, 30-50 минут);
 - 7) выпечка (при температуре 215-250°C, 45-50 минут);
 - 8) охлаждение;
 - 9) укладка

ЭКОНОМИЧЕСКАЯ БЕЗОПАСНОСТЬ ХОЗЯЙСТВУЮЩЕГО СУБЪЕКТА
(семестр: 8; промежуточная аттестация: экзамен)

Тестовые задания с одним вариантом ответов

1. Сущность понятия «экономическая безопасность организации» заключается в следующем:

1. экономическая безопасность организации - состояние защищенности от внешних и внутренних угроз, обеспечивающее достижение ее экономических интересов;

2. экономическая безопасность организации - состояние защищенности от внутренних угроз, обеспечивающее достижение ее экономических интересов;
3. экономическая безопасность организации - состояние защищенности от внешних угроз, обеспечивающее достижение ее экономических интересов;
4. экономическая безопасность организации - состояние защищенности от внешних факторов и угроз, обеспечивающее достижение ее экономических интересов.

Правильный ответ: 1

2. Основными признаками понятия «экономическая безопасность коммерческой организации» являются:

1. состояние защищенности и угрозы как фактор, его обуславливающий;
2. состояние защищенности и угрозы как фактор, его обуславливающий, в качестве экономического интереса - максимизация прибыли;
3. состояние защищенности и угрозы как фактор, его обуславливающий, в качестве экономического интереса — рост ликвидности имущества;
4. состояние защищенности и внутренние угрозы как фактор, его обуславливающий.

Правильный ответ: 2

3. Первым политическим деятелем, который ввел понятие «экономическая безопасность государства», был:

1. В. Ферсон;
2. Б. Клинтон;
3. К. Никсон;
4. Т. Рузвельт.

Правильный ответ: 4

4. Экономические события, обусловившие появление понятия «экономическая безопасность государства», были:

1. азиатский экономический кризис в Японии и Китае в 40-х гг. XX в.;
2. Великая депрессия в США в 30-х гг. XX в.;
3. кризис ипотечного кредитования в начале XXI в. в США;
4. экономический кризис в России в 1998 г.

Правильный ответ: 2

5. Функциональный подход в исследовании проблем экономической безопасности организации заключается:

1. главенствующая роль в обеспечении экономической безопасности принадлежит одной из функциональных областей организации;
2. все функциональные области организации в обеспечении экономической безопасности одинаково важны;
3. главенствующую роль в обеспечении экономической безопасности играют разработка и описание должностных функций и обязанностей работников организации и служб безопасности;
4. обеспечение экономической безопасности осуществляется посредством математических зависимостей и функций.

Правильный ответ: 1

6. Комплексный подход в исследовании проблем экономической безопасности организации заключается в следующем:

1. главенствующая роль в обеспечении экономической безопасности принадлежит одной из функциональных областей организации;

- главенствующую роль в обеспечении экономической безопасности играют разработка и описание должностных функций и обязанностей работников организации и служб безопасности;
- функциональные области организации в обеспечении экономической безопасности все одинаково важны;
- обеспечение экономической безопасности осуществляется посредством математических зависимостей и функций.

Правильный ответ: 3

7. Финансовая безопасность организации – это:

- состояние защищенности организации от внешних и внутренних угроз в области управления персоналом, обеспечивающее достижение его экономических интересов;
- состояние финансовой системы предприятия, при котором угрозы нанесения ущерба его активам, обеспечивающим устойчивость и независимость ведения бизнеса, а также прав собственности на него снижены до определенного приемлемого уровня;
- состояние защищенности в области обеспечения сохранности материальных и нематериальных активов предприятия с применением инженерно-технических средств от стихийных бедствий (пожары), несанкционированного проникновения посторонних лиц и ошибочных либо неправомерных действий персонала или клиентов предприятия;
- состояние защищенности от внешних и внутренних угроз, обеспечивающее достижение ее экономических интересов.

Правильный ответ: 2

8. Кадровая безопасность организации - это:

- состояние защищенности организации от внешних и внутренних угроз в области управления персоналом, обеспечивающее достижение его экономических интересов;
- состояние финансовой системы предприятия, при котором угрозы нанесения ущерба его активам, обеспечивающим устойчивость и независимость ведения бизнеса, а также прав собственности на него, снижены до определенного приемлемого уровня;
- состояние защищенности в области обеспечения сохранности материальных и нематериальных активов предприятия с применением инженерно-технических средств от стихийных бедствий (пожары), несанкционированного проникновения посторонних лиц и ошибочных либо неправомерных действий персонала или клиентов предприятия;
- состояние защищенности от внешних и внутренних угроз, обеспечивающее достижение экономических интересов.

Правильный ответ: 1

9. Инженерно-техническая безопасность организации – это:

- состояние защищенности организации от внешних и внутренних угроз в области управления персоналом, обеспечивающее достижение его экономических интересов;
- состояние финансовой системы предприятия, при котором угрозы нанесения ущерба его активам, обеспечивающим устойчивость и независимость ведения бизнеса, а также прав собственности на него, снижены до определенного приемлемого уровня;
- состояние защищенности в области обеспечения сохранности материальных и нематериальных активов предприятия с применением инженерно-технических

средств от стихийных бедствий (пожары), несанкционированного проникновения посторонних лиц и ошибочных либо неправомерных действий персонала или клиентов предприятия;

4. состояние защищенности от внешних и внутренних угроз, обеспечивающее достижение экономических интересов.

Правильный ответ: 3

10. Технологическая безопасность организации – это:

1. состояние защищенности организации от внешних и внутренних угроз в области управления персоналом, обеспечивающее достижение его экономических интересов;

2. состояние финансовой системы предприятия, при котором угрозы нанесения ущерба его активам, обеспечивающим устойчивость и независимость ведения бизнеса, а также прав собственности на него, снижены до определенного приемлемого уровня;

3. состояние защищенности в области применяемых организацией технологий от внешних и внутренних угроз, обеспечивающее достижение его экономических интересов;

4. состояние защищенности от внешних и внутренних угроз, обеспечивающее достижение экономических интересов.

Правильный ответ: 3

11. Информационная безопасность организации – это:

1. состояние защищенности организации от внешних и внутренних угроз в области управления персоналом, обеспечивающее достижение его экономических интересов;

2. состояние финансовой системы предприятия, при котором угрозы нанесения ущерба его активам, обеспечивающим устойчивость и независимость ведения бизнеса, а также прав собственности на него, снижены до определенного приемлемого уровня;

3. состояние защищенности в области применяемых предприятием техники и технологий от внешних и внутренних угроз, обеспечивающее достижение его экономических интересов;

4. состояние защищенности организации в области хранения, обработки, передачи информации от внешних и внутренних угроз, обеспечивающее достижение его экономических интересов.

Правильный ответ: 4

12. Уровнями обеспечения экономической безопасности организации являются:

1. низший, средний, тактический и уровень собственников;

2. низший, средний, высший;

3. операционный, низший, средний, высший;

4. стратегический, низший, средний и высший уровни.

Правильный ответ: 2

13. Угроза экономической безопасности – это:

1. вероятность наступления негативных последствий для организации;

2. представляет собой изменения во внешней и внутренней среде организации, которые могут стать препятствием для достижения ее целей;

3. совокупность факторов и условий внешней среды, которые могут негативно повлиять на деятельность организации;

4. степень потенциального ущерба экономическому состоянию организации.

Правильный ответ: 2

14. Снижение платежеспособности населения в стране относится к следующей группе факторов экономической безопасности организации:

1. внешние факторы;
2. эндогенные факторы;
3. внутренние факторы;
4. эндокринные факторы.

Правильный ответ: 1

15. Волатильность курса национальной денежной единицы страны относится к следующей группе факторов экономической безопасности организации:

- а) внешние факторы;
- б) эндогенные факторы;
- в) внутренние факторы;
- г) эндокринные факторы.

Правильный ответ: 1

16. Угроза трудоустройства в конкурирующую организацию ключевого сотрудника компании относится к следующей группе факторов экономической безопасности организации:

1. экзогенные факторы;
2. эндогенные факторы;
3. внешние факторы;
4. дифференциальные факторы.

Правильный ответ: 2

17. Уровень конкуренции в отрасли относится к следующей группе факторов экономической безопасности организации:

1. рыночные факторы;
2. макроэкономические факторы;
3. политические факторы;
4. технико-технологические факторы.

Правильный ответ: 1

18. Возрастная структура населения региона относится к следующей группе факторов экономической безопасности организации:

1. рыночные факторы;
2. макроэкономические факторы;
3. социально-демографические факторы;
4. социальные факторы.

Правильный ответ: 3

19. Применяемые технологии в организации относятся к следующей группе факторов экономической безопасности организации:

1. макроэкономические факторы;
2. технико-технологические факторы;
3. факторы материально-технического обеспечения;
4. внешние факторы.

Правильный ответ: 2

20. По величине ожидаемого ущерба угрозы бывают следующих видов:

1. катастрофические угрозы, значительные угрозы и угрозы, вызывающие трудности;
2. реальные и потенциальные угрозы;
3. катастрофические и незначительные угрозы;
4. катастрофические угрозы, малозначительные угрозы и незаметные угрозы.

Правильный ответ: 1

21. По степени вероятности наступления угрозы бывают следующих видов:

1. катастрофические угрозы, значительные угрозы и угрозы, вызывающие трудности;
2. реальные и потенциальные угрозы;
3. катастрофические и незначительные угрозы;
4. катастрофические угрозы, малозначительные угрозы и незаметные угрозы.

Правильный ответ: 2

22. По длительности существования угрозы бывают следующих видов:

1. стратегические угрозы, тактические угрозы и среднесрочные угрозы;
2. реальные и потенциальные угрозы;
3. постоянные и временные угрозы;
4. катастрофические и незначительные угрозы.

Правильный ответ: 3

23. По масштабу охвата организации угрозы бывают:

1. локальные и общие угрозы;
2. реальные, потенциальные;
3. постоянные, временные, реальные;
4. катастрофические и незначительные угрозы.

Правильный ответ: 1

24. Важнейшими этапами построения управления экономической безопасностью организации являются:

1. диагностика угроз, разработка мероприятий, направленных на защиту организации от угроз;
2. диагностика угроз, разработка мероприятий, направленных на защиту организации от угроз, реализация и контроль мероприятий, направленных на борьбу с угрозами;
3. диагностика угроз, разработка мероприятий, направленных на защиту организации от угроз, контроль мероприятий, направленных на борьбу с угрозами;
4. разработка мероприятий, направленных на защиту организации от угроз, контроль мероприятий, направленных на борьбу с угрозами.

Правильный ответ: 2

25. Показатели экономической безопасности организации — это:

1. параметры, характеризующие степень защищенности организации в целом или отдельных его частей;
2. параметры, отражающие вероятность наступления угрозы экономической безопасности организации;
3. параметры, отражающие степень ликвидности и платежеспособности организации;
4. параметры, отражающие величину потенциального ущерба экономической безопасности организации.

Правильный ответ: 1

26. Организация как объект – это:

1. деятельность по упорядочению всех элементов во времени и пространстве;
2. обладающий внутренней структурой объект;
3. целостный комплекс взаимосвязанных элементов и особое единство с внешним окружением;
4. все ответы неверны.

Правильный ответ: 3

27. Экономическая обособленность предприятия – это:

1. осуществление индивидуального воспроизводства за счет полученных результатов;
2. совокупность прав и ответственности предприятия;
3. форма организации труда;
4. звено общественного разделения труда.

Правильный ответ: 1

28. К признакам коммерческого предприятия не относятся:

1. полная экономическая обособленность;
2. действует на основе рыночных нормативов;
3. осуществляет индивидуальное воспроизводство;
4. первичное звено управления.

Правильный ответ: 4

29. Этап предпринимательства в рамках жизненного цикла организации характеризуется следующим:

1. структура организации стабилизируется, вводятся правила, определяются процедуры;
2. формируется миссия организации;
3. организация находится в стадии становления, формируется жизненный цикл продукции;
4. механизм выработки и принятия решений централизован.

Правильный ответ: 3

30. Этап выработки структуры в рамках жизненного цикла организации характеризуется следующим:

1. организация увеличивает выпуск своих продуктов и расширяет рынок оказания услуг;
2. руководители ищут пути удержания рынков;
3. упор делается на эффективность инноваций и стабильность;
4. члены организации затрачивают много времени и демонстрируют высокие обязательства.

Правильный ответ: 1

31. Основная цель деятельности коммерческой организации:

1. получение прибыли;
2. социальное благополучие коллектива;
3. низкая безработица;
4. обеспечение устойчивого экономического состояния.

Правильный ответ: 4

32. К источникам угроз экономической безопасности предприятия не относятся:

1. форс-мажорные обстоятельства;
2. научные и технологические инновации;
3. рост теневой составляющей экономической деятельности;
4. разрыв кооперационных связей.

Правильный ответ: 3

33. Понятие «безопасность предприятия» отражает:

1. прочность и надежность функционирования предприятия в режиме выбранной стратегии;
2. выход из режима принятой стратегии;
3. способность предприятия к выживанию и функционированию в режиме противостояния внешним и внутренним угрозам;
4. правовую защищенность корпорации.

Правильный ответ: 3

34. Риски – это:

1. не поддающиеся обоснованному прогнозированию угрозы экономической безопасности предприятия;
2. внешние факторы, угрожающие функционированию предприятия (организации);
3. внутренние факторы, угрожающие функционированию предприятия (организации);
4. все ответы неверны.

Правильный ответ: 1

35. К внутренним угрозам экономической безопасности предприятия не относятся:

1. платежная недисциплинированность покупателей;
2. массовое выбытие устаревших элементов основного капитала, их невосполнение;
3. отставание техники и технологий;
4. высокие издержки производства.

Правильный ответ: 1

36. Внешнюю угрозу экономической безопасности хозяйствующего субъекта «снижение цен» можно рассматривать как внутреннюю угрозу:

1. высоких издержек производства;
2. потери конкурентоспособности;
3. массового выбытия основного капитала;
4. верны ответы 1 и 2.

Правильный ответ: 1

37. С позиции экономической безопасности предприятия угрозой, исходящей от фондового рынка, является:

1. страхование рисков;
2. снижение капитализации корпорации;
3. снижение ставки рефинансирования;
4. рост доходности акций.

Правильный ответ: 2

38. Потерю предприятием своей ниши на рынке товара может вызвать:

1. агрессивная политика конкурентов;
2. изменение финансовой ситуации в стране;
3. снижение рентабельности предприятия;

4. технические и технологические сдвиги, вызывающие изменение спроса на отдельные виды товаров.

Правильный ответ: 1

39. Из опыта работы ряда отраслей промышленности видно, что рентабельную работу корпорации обеспечивает объем производства при загрузке производственных мощностей не менее, чем на:

1. 50 %;
2. 60 %;
3. 70 %;
4. 90 %.

Правильный ответ: 3

40. Чтобы компания считалась конкурентоспособной, она должна продавать на рынке своей продукции не менее:

1. 25 %;
2. 40 %;
3. 50 %;
4. 60 %.

Правильный ответ: 3

41. Пороговое значение по сумме ежегодного обслуживания кредитов должно составлять по отношению к прибыли корпорации:

1. 10-15 %;
2. 15-20 %;
3. 20-25%;
4. 25-30 %.

Правильный ответ: 2

42. Инструментарий системы безопасности фирмы:

1. комплекс наблюдений и исследований;
2. составная часть построения системы безопасности объекта;
3. признак, на основании которого производится оценка;
4. цифровой показатель.

Правильный ответ: 2

43. Для мониторинга ЭБП необходимо:

1. иметь достаточное число показателей ЭБП;
2. использовать показатели ЭБП;
3. сравнение фактических и нормативных значений ЭБП определяющих кризисные ситуации;
4. все ответы неверны.

Правильный ответ: 3

44. Система показателей экономической безопасности фирмы охватывает:

1. все направления экономического развития и становления;
2. состав количественных производственных показателей фирмы;
3. только качественные показатели фирмы;
4. темпы роста промышленного производства.

Правильный ответ: 1

45. Функциональный анализ экономической безопасности предприятия призван:

1. оценивать значение ущербов от негативных воздействий на ЭБП;
2. оценивать значение ущербов от негативных воздействий на информационную безопасность;
3. дать возможность менеджерам скорректировать систему обеспечения ЭБП;
4. нет правильного ответа.

Правильный ответ: 3

46. В задачи службы безопасности на предприятии (СБП) не может быть включено:

1. распознавание угроз его безопасности;
2. предотвращение возможного ущерба от криминальной конкуренции;
3. проведение различного рода криминальных «разборок» в целях возвращения долгов, выплаты задерживаемого кредита, получения предоплаты по сделкам;
4. минимизация последствий от конкретных фактов криминальной конкуренции.

Правильный ответ: 3

47. Целью создания СБП не является:

1. прикрытие своей противоправной деятельности;
2. обеспечение для предприятия условий защищенности от криминальной конкуренции;
3. предупредительные мероприятия по охране безопасности сотрудников;
4. все ответы неверны.

Правильный ответ: 1

48. Изучение отдельных сотрудников, клиентов предприятия, жителей ближайшего окружения, в действиях которых содержатся угрозы ЭБП, ведет:

1. режимное подразделение системы безопасности;
2. сыскное подразделение системы безопасности;
3. охранное подразделение системы безопасности;
4. информационное подразделение системы безопасности.

Правильный ответ: 2

49. Опасность – это:

1. объективно существующая возможность негативного воздействия на объект, в результате которого ему может быть причинен какой-либо ущерб, вред, ухудшающий его состояние, придающий его развитию нежелательную динамику;
2. условия и факторы, таящие в себе и при определенных условиях, обнаруживающие враждебные намерения, вредоносные свойства, деструктивную природу;
3. негативные изменения в политической, экономической или природной среде;
4. изменения, которые наносят ощутимый реальный или потенциальный ущерб государству в целом, его структурным элементам и непосредственно жизненным, политическим, экономическим интересам граждан.

Правильный ответ: 1

50. К угрозам кадровой безопасности относятся:

1. угрозы сохранности имущества;
2. угрозы разрушения сложившихся в хозяйствующем субъекте социально-трудовых отношений, реализующих жизненно важные интересы хозяйствующего субъекта, работника и государственных органов;

3. угрозы сохранности производственных ресурсов, сохранности их качества или свойств и непрерывности, последовательности, неизменности технологического процесса.

4. угрозы сохранности производственных ресурсов, сохранности их качества или свойств;

Правильный ответ: 2

51.К формам реализации угроз трудовым ресурсам из внешних источников относятся:

1. геологические;

2. техногенные;

3. переманивание сотрудников.

4. геоморфологические

Правильный ответ: 3

52. Конкретная и непосредственная форма опасности или совокупность негативных факторов или условий – это...

1. опасность

2. безопасность

3. угроза

4. риск

Правильный ответ: 3.

53. Наиболее важным при реализации защитных мер политики безопасности является:

1. аудит, анализ затрат на проведение защитных мер

2. аудит, анализ безопасности

3. аудит, анализ уязвимостей, риск-ситуаций

4. аудит контрагентов

Правильный ответ: 3

54. Разновидностями угроз безопасности (сети, системы) являются:

1. программные, технические, организационные, технологические

2. серверные, клиентские, спутниковые, наземные

3. личные, корпоративные, социальные, национальные

4.

Правильный ответ: 1

55. Окончательно, ответственность за защищенность данных в компьютерной сети несет:

1.владелец сети

2. администратор сети

3. пользователь сети

4. менеджер сети

Правильный ответ: 1

56. Политика безопасности в системе (сети) – это комплекс:

1. руководств, требований обеспечения необходимого уровня безопасности

2.инструкций поведения пользователя в сети

3.нормы информационного права, соблюдаемые в сети

4. алгоритмов поведения пользователя в сети

Правильный ответ: 1

57. К правовым методам, обеспечивающим информационную безопасность, относятся:

1. разработка аппаратных средств обеспечения правовых данных
2. разработка во всех компьютерных правовых сетях журналов учета действий
3. разработка и конкретизация правовых нормативных актов обеспечения безопасности
4. установка во всех компьютерных правовых сетях журналов учета действий

Правильный ответ: 3

58. Основными источниками угроз информационной безопасности являются все указанное в списке:

1. хищение жестких дисков, подключение к сети, инсайдерство
2. перехват данных, хищение данных, изменение архитектуры системы
3. хищение данных, подкуп системных администраторов
4. нарушение регламента работы

Правильный ответ: 2

59. Виды информационной безопасности:

1. персональная, корпоративная, государственная
2. клиентская, серверная, сетевая
3. локальная, глобальная, смешанная
4. серверная, сетевая.

Правильный ответ: 1

60. Цели информационной безопасности – своевременное обнаружение, предупреждение:

1. несанкционированного доступа, воздействия в сети
2. инсайдерства в организации
3. чрезвычайных ситуаций
4. нарушение регламента работы

Правильный ответ: 1

61. Основные объекты информационной безопасности:

1. компьютерные сети, базы данных
2. информационные системы, психологическое состояние пользователей
3. бизнес-ориентированные системы
4. коммерческие системы

Правильный ответ: 1

62. Основными рисками информационной безопасности являются:

1. искажение, уменьшение объема информации
2. техническое вмешательство, выведение из строя оборудования сети
3. потеря, искажение, утечка информации
4. перекодировка информации

Правильный ответ: 3

63. К основным принципам обеспечения информационной безопасности относится:

1. экономической эффективности системы безопасности
2. многоплатформенной реализации системы
3. усиления защищенности всех звеньев системы
4. технического вмешательства, выведение из строя оборудования сети

Правильный ответ: 1

64. Основными субъектами информационной безопасности являются:

1. руководители, менеджеры, администраторы компаний
2. органы права, государства, бизнеса
3. сетевые базы данных, фаерволлы
4. сетевые экраны

Правильный ответ: 2

65. К основным функциям системы безопасности можно отнести все перечисленное:

1. установление регламента, аудит системы, выявление рисков
2. установка новых офисных приложений, смена хостинг-компании
3. внедрение аутентификации, проверки контактных данных пользователей
4. техническое вмешательство, выведение из строя оборудования сети

Правильный ответ: 1

66. Принципом информационной безопасности является принцип недопущения:

1. неоправданных ограничений при работе в сети (системе)
2. рисков безопасности сети, системы
3. презумпции секретности
4. внедрение аутентификации, проверки контактных данных пользователей

Правильный ответ: 1

67. Принципом политики информационной безопасности является принцип:

1. невозможности миновать защитные средства сети (системы)
2. усиления основного звена сети, системы
3. полного блокирования доступа при риск-ситуациях
4. внедрение аутентификации, проверки контактных данных пользователей

Правильный ответ: 1

68. Принципом политики информационной безопасности является принцип:

1. усиления защищенности самого незащищенного звена сети (системы)
2. перехода в безопасное состояние работы сети, системы
3. полного доступа пользователей ко всем ресурсам сети, системы
4. техническое вмешательство, выведение из строя оборудования сети

Правильный ответ: 1

69. Принципом политики информационной безопасности является принцип:

1. разделения доступа (обязанностей, привилегий) клиентам сети (системы)
2. одноуровневой защиты сети, системы
3. совместимых, однотипных программно-технических средств сети, системы
4. алгоритмов поведения пользователя в сети

Правильный ответ: 1.

70. К основным типам средств воздействия на компьютерную сеть относится:

1. компьютерный сбой
2. логические закладки («мины»)
3. аварийное отключение питания
4. переход в безопасное состояние работы сети, системы

Правильный ответ: 2

71. Когда получен спам по e-mail с приложенным файлом, следует:

1. прочитать приложение, если оно не содержит ничего ценного – удалить
 2. сохранить приложение в парке «Спам», выяснить затем IP-адрес генератора спама
 3. аварийное отключение питания
 4. удалить письмо с приложением, не раскрывая (не читая) его
- Правильный ответ: 4

72. Принцип Кирхгофа:

1. секретность ключа определена секретностью открытого сообщения
 2. секретность информации определена скоростью передачи данных
 3. секретность закрытого сообщения определяется секретностью ключа
 4. нет правильного ответа
- Правильный ответ: 3

73. ЭЦП – это:

1. электронно-цифровой преобразователь
 2. электронно-цифровая подпись
 3. электронно-цифровой процессор
 4. электронно-цифровой накопитель
- Правильный ответ: 2

74. Наиболее распространены угрозы информационной безопасности корпоративной системы:

1. покупка нелегального ПО
 2. ошибки эксплуатации и неумышленного изменения режима работы системы
 3. сознательного внедрения сетевых вирусов
 4. внедрение аутентификации, проверки контактных данных пользователей
- Правильный ответ: 2

75. Наиболее распространены угрозы информационной безопасности сети:

1. распределенный доступ клиент, отказ оборудования
 2. моральный износ сети, инсайдерство
 3. сбой (отказ) оборудования, нелегальное копирование данных
 4. внедрение аутентификации, проверки контактных данных пользователей
- Правильный ответ: 3

76. Наиболее распространены средства воздействия на сеть офиса:

1. слабый трафик, информационный обман, вирусы в интернет
 2. вирусы в сети, логические мины (закладки), информационный перехват
 3. компьютерные сбои, изменение администрирования, топологии
 4. аварийное отключение питания
- Правильный ответ: 2

77. Утечкой информации в системе называется ситуация, характеризуемая:

1. потерей данных в системе
 2. изменением формы информации
 3. изменением содержания информации
 4. изменением структуры информации
- Правильный ответ: 1

78. Свойствами информации, наиболее актуальными при обеспечении информационной безопасности являются:

1. целостность
2. доступность
3. актуальность
4. достоверность

Правильный ответ: 1

79. Угроза информационной системе (компьютерной сети) – это:

1. вероятное событие
2. детерминированное (всегда определенное) событие
3. событие, происходящее периодически
4. событие, происходящее циклически

Правильный ответ: 1.

80. Информация, которую следует защищать (по нормативам, правилам сети, системы) называется:

1. регламентированной
2. правовой
3. защищаемой
4. актуальной

Правильный ответ: 3

81. Что такое риск?

1. разновидность ситуации, объективно содержащая высокую вероятность невозможности осуществления цели
2. наличие факторов, при которых результаты действий не являются детерминированными, а степень возможного влияния этих факторов на результаты неизвестна
3. следствие действия либо бездействия, в результате которого существует реальная возможность получения неопределенных результатов различного характера
4. разновидность ситуации, объективно содержащая высокую вероятность возможности осуществления цели

Правильный ответ: 3

82. Какие потери можно обозначить как трудовые?

1. потери рабочего времени
2. уменьшение выручки вследствие снижения цен на реализуемую продукцию
3. уплата дополнительных налогов
4. невыполнение сроков сдачи объекта

Правильный ответ: 1

83. Каковы функции объекта управления в риск менеджменте?

1. организация разрешения риска;
2. организация рискованных вложений капитала;
3. организация работы по снижению величины риска;
4. все перечисленное является функциями объекта управления;

Правильный ответ: 4

84. Идентификация риска это:

1. систематизация множества рисков на основании каких-либо признаков и критериев, позволяющих объединить подмножества рисков в более общие понятия
2. начальный этап системы мероприятий по управлению рисками, состоящий в систематическом выявлении рисков, характерных для определенного вида деятельности, и определении их характеристик
3. систематическое научное исследование степени риска, которому подвержены конкретные объекты, виды деятельности и проекты

Правильный ответ: 2

85. Определите, что подразумевается под максимальным объемом страховой защиты предприятия по конкретным видам страхуемых финансовых рисков:

1. страховой тариф;
2. страховая сумма;
3. страховая премия.
4. страховой взнос

Правильный ответ: 2

86. Какие риски могут нести в себе как потери, так и дополнительную прибыль:

1. чистые
2. критические
3. спекулятивные
4. финансовые

Правильный ответ: 3

87. Риски по уровню финансовых потерь делятся на:

1. допустимый, критический и катастрофический;
2. недопустимый, допустимый;
3. критический, катастрофический
4. недопустимый и критический

Правильный ответ: 1

88. Вид риска, к которому относится разрыв контракта из-за действий властей страны, в которой находится компания-контрагент:

1. экономический
2. предпринимательский
3. политический+
4. финансовый

Правильный ответ: 3

89. Подвид экологического риска, к которому можно отнести вероятность потерь, вызванных спецификой климатических условий, а также наличием природных ресурсов:

1. природно-климатические
2. антропогенные
3. социально-бытовые
4. производственные

Правильный ответ: 1

90. Назовите такие риски, в результате которых реализации предприятию грозит потеря прибыли.

1. катастрофические
2. Критические

3. допустимые

4. недопустимые

Правильный ответ: 3.

91. Выделите метод оценки риска, используемый в ситуациях, когда принимаемые решения сильно зависят от принятых ранее и определяют сценарии дальнейшего развития событий:

1. имитационное моделирование

2. вероятностный метод

3. учет рисков при расчете чистой приведенной стоимости

4. построение дерева решений

Правильный ответ: 4

92. Отметьте метод оценки риска, представляющий собой серию численных экспериментов, призванных получить эмпирические оценки степени влияния различных факторов на некоторые зависящие от них результаты:

1. учет рисков при расчете чистой приведенной стоимости

2. анализ чувствительности

3. построение дерева решений

4. имитационное моделирование

Правильный ответ: 4

93. Объектом управления в риск-менеджменте выступает:

1. риск, рисковые вложения капитала и экономические отношения между хозяйствующими субъектами

2. все варианты верны

3. специальная группа людей, которая посредством различных приемов и способов управленческого воздействия осуществляет управление рисками

4. систематизация множества рисков на основании каких-либо признаков и критериев, позволяющих объединить подмножества рисков в более общие понятия

Правильный ответ: 1

94. «Чем выше степень риска при осуществлении хозяйственной операции, тем выше уровень планируемых от этой операции доходов» - в чем смысл этой фразы?

1. закона прямой зависимости между степенью риска и уровнем планируемых доходов

2. закона неизбежности риска

3. закона сочетания потенциальных потерь

4. закона сочетания потенциальных выгод

Правильный ответ: 1

95. Выберите методы, к которым относится обучение и инструктирование персонала:

1. методы уклонения от рисков

2. методы компенсации рисков

3. методы диверсификации рисков

4. методы локализации рисков

Правильный ответ: 2

96. Как называется процесс использования механизмов уменьшения рисков?

1. диверсификация;

2. лимитирование;

3. хеджирование.

4. уклонение.

Правильный ответ: 3

97. Что такое анализ риска?

1. систематизация множества рисков на основании каких-либо признаков и критериев,

2. систематическое научное исследование степени риска, которому подвержены конкретные объекты, виды деятельности и проекты

3. начальный этап системы мероприятий по управлению рисками, состоящий в систематическом выявлении рисков, характерных для определенного вида деятельности, и определении их характеристик

4. объединение подмножества рисков в более общие понятия

Правильный ответ: 2

98. Что является принципом действия механизма диверсификации?

1. избежание рисков;

2. разделение рисков;+

3. снижение рисков.

4. объединение рисков;

Правильный ответ: 2

99. В основе какой из ниже предложенных операции лежит обмен финансовыми активами или обязательствами для улучшения их структуры и снижения возможных потерь:

1. своп;

2. хеджирование;

3. репо.

4. диверсификация.

Правильный ответ: 1

100. Как называются риски, которые обусловлены деятельностью самого предприятия и его контактной аудиторией?

1. внешними

2. внутренними

3. чистыми

4. предварительные

Правильный ответ: 2

101. Как называются риски, в результате реализации которых предприятию грозит потеря прибыли?

1. катастрофическими

2. критическими

3. допустимыми

4. недопустимые

Правильный ответ: 3

102. Какой из перечисленных методов оценки риска основан на расчетах и анализе статистических показателей?

1. вероятностный метод

2. построение дерева решений

3. метод сценариев

4. анализ чувствительности

Правильный ответ: 1

103. Какой из перечисленных методов оценки риска дает представление о наиболее критических факторах инвестиционного проекта?

1. построение дерева решений
2. метод сценариев
3. учет рисков при расчете чистой приведенной стоимости
4. анализ чувствительности

Правильный ответ: 4

104. Какой из перечисленных методов оценки риска реализуется путем введения поправки на риск или путем учета вероятности возникновения денежных потоков?

1. построение дерева решений
2. метод сценариев
3. учет рисков при расчете чистой приведенной стоимости
4. имитационное моделирование

Правильный ответ: 3

105. Какой из перечисленных методов оценки риска используется в ситуациях, когда принимаемые решения сильно зависят от принятых ранее и определяют сценарии дальнейшего развития событий?

1. имитационное моделирование
2. вероятностный метод
3. учет рисков при расчете чистой приведенной стоимости
4. построение дерева решений

Правильный ответ: 4

106. Какой из перечисленных методов оценки риска представляет собой серию численных экспериментов, призванных получить эмпирические оценки степени влияния различных факторов на некоторые зависящие от них результаты?

1. учет рисков при расчете чистой приведенной стоимости
2. анализ чувствительности
3. метод сценариев
4. имитационное моделирование

Правильный ответ: 4

107. Утверждение о том, что «деятельность любой организации всегда сопровождается рисками, присутствующими в ее внешней или внутренней среде» отражает смысл...

1. закона неизбежности риска
2. закона сочетания потенциальных потерь
3. закона прямой зависимости между степенью риска и уровнем планируемых доходов
4. закона сочетания потенциальных выгод

Правильный ответ: 1

108. К какой группе методов управления рисками относится прогнозирование внешней обстановки?

1. методы компенсации рисков
2. методы уклонения от рисков
3. методы локализации рисков

4. методы диверсификации рисков

Правильный ответ: 1

109. К какой группе методов управления рисками относится страхование?

1. методы уклонения от рисков
2. методы диверсификации рисков
3. методы локализации рисков
4. методы компенсации рисков

Правильный ответ: 1

110. К какой группе методов управления рисками относится распределение

1. риска по этапам работы?
2. методы локализации рисков
3. методы компенсации рисков
4. методы диверсификации рисков

Правильный ответ: 4

111. К какой группе методов управления рисками относится создание системы резервов?

1. методы уклонения от рисков
2. методы диверсификации рисков
3. методы компенсации рисков
4. методы локализации рисков

Правильный ответ: 3

112. Защитная функция риска состоит:

1. в том, что юридические и физические лица вынуждены искать средства и формы защиты от нежелательной реализации риска
2. в объективной необходимости законодательного закрепления понятия «правомерности риска», правового регулирования страховой деятельности
3. оба варианта правильные
4. нет правильного ответа

Правильный ответ: 3

113. Покрытие убытка на основе нестрахового пула относится к методам:

1. разделения риска
2. передачи риска
3. уклонения от риска
4. лимитирование

Правильный ответ: 2

114. Значение вероятности, определяющей рисковый капитал, задает уровень ... риска:

1. критического
2. среднего
3. приемлемого
4. лимитированного

Правильный ответ: 3

115. К внешним ограничениям системы управления риском относятся:

1. конъюнктурные ограничения

2. институциональные ограничения системы управления риском
3. бюджетные ограничения системы управления риском
- 4 нет правильного ответа

Правильный ответ: 1

116. Хеджирование является примером метода:

1. покрытия убытка на основе спонсорства
2. покрытие убытка на основе нестрахового пула
- 3.софинансирования риска на основе договора
- 4 нет правильного ответа

Правильный ответ: 3

117. Принцип управления рисками на уровне фирмы, предусматривающий согласование соответствующих специальных мероприятий с возможностями и условиями функционирования фирмы, означает, что:

1. система управления риском является частью процедур общего менеджмента фирмы
2. при управлении риском следует учитывать внешние и внутренние ограничения
3. процесс управления риском носит динамический характер
- 4 нет правильного ответа

Правильный ответ: 2

118. Этап качественного анализа риска, сопровождаемый исследованием структурных характеристик риска и определяющий, с чем столкнется в дальнейшем менеджер по рискам, задающий границы принятия решений:

1. осмысление риска
2. идентификация рисков
3. комплексный анализ рисков
- 4 нет правильного ответа

Правильный ответ: 1

119. Отказ от риска является единственной реализацией процедуры:

1. аутсорсинга риска
2. уклонения от риска
3. дублирования риска
- 4 нет правильного ответа

Правильный ответ: 2

120. Выбор метода и инструментов управления рисками проекта должен:

1. быть постоянной функцией
2. происходить случайно
3. на начальном этапе проекта
- 4 нет правильного ответа

Правильный ответ: 1

121. К внутренним ограничениям системы управления риском относятся:

1. конъюнктурные ограничения
2. информационные ограничения системы управления риском
3. законодательные ограничения
- 4 нет правильного ответа

Правильный ответ: 2

122. Процедуры «сокращения риска» и «передача риска» являются приоритетными для ... стратегии управления риском:

1. осторожной
2. взвешенной
3. рискованной
- 4 нет правильного ответа

Правильный ответ: 3

123. Статистический показатель оценки рисков, который характеризует размер отклонения на единицу ожидаемого результата:

1. дисперсия
2. коэффициент вариации
3. среднеквадратическое отклонение
- 4 нет правильного ответа

Правильный ответ: 2

124. Если руководство фирмы предпочитает минимизировать риск банкротства, то оно выбирает ... вариант управления рисками:

1. стабильный
2. умеренный
3. осторожный
- 4 нет правильного ответа

Правильный ответ: 3

125. Подход к классификации рисков проектов по субъективному восприятию рисков со стороны собственников, когда учитываются все возможные случайности и в оценочные расчеты закладываются наименее благоприятные варианты, – это подход:

1. интуитивный
2. зонтика
3. грубой силы
4. прогнозирования

Правильный ответ: 2

126. Ответственность за снижение возможности возникновения неблагоприятных событий возлагается на стороннюю организацию при использовании метода:

1. аутсорсинга риска
2. уменьшения размера убытков
3. отказа от риска
4. лимитирование

Правильный ответ: 1

127. Вероятность возникновения отклонения от запланированного результата в условиях неопределенности хозяйственной деятельности исследуемого объекта:

1. возможность
2. риск
3. неопределенность
4. частота события

Правильный ответ: 2

128. Критический риск характеризуется:

1. потерями, равными имущественному состоянию предприятия

2. потерями ожидаемой прибыли
3. потерями, равными расчетной выручке
4. потерями материалов

Правильный ответ: 3

129. Название риска, который не зависит от состояния рынка и является спецификой конкретной организации:

1. Чистый
2. спекулятивный
3. несистемный
4. системный

Правильный ответ: 3

130. Название риска, связанного с изменениями, вызванными общерыночными колебаниями, и не зависящий от конкретного предприятия:

1. чистый
2. системный
3. несистемный
4. приемлемый

Правильный ответ: 2

131. Прогнозирование внешней обстановки относится к:

1. методы компенсации рисков
2. методы уклонения от рисков
3. методы локализации рисков
4. методы диверсификации рисков

Правильный ответ: 1

132. Выберите метод оценки риска, который представляет собой серию численных экспериментов, призванных получить эмпирические оценки степени влияния различных факторов на некоторые зависящие от них результаты?

1. учет рисков при расчете чистой приведенной стоимости
2. анализ чувствительности
3. построение дерева решений
4. вероятностный метод
5. метод сценариев
6. имитационное моделирование

Правильный ответ: 6

133. Распределение риска по этапам работы относится к:

1. методы локализации рисков
2. методы компенсации рисков
3. методы уклонения от рисков
4. методы диверсификации рисков

Правильный ответ: 4

134. Заключение договоров о совместной деятельности для реализации рискованных проектов относится к:

1. методы диверсификации рисков
2. методы уклонения от рисков
3. методы компенсации рисков
4. методы локализации рисков

Правильный ответ: 4

135. Обучение и инструктирование персонала относится к:

1. методы уклонения от рисков
2. методы компенсации рисков
3. методы диверсификации рисков
4. методы локализации рисков

Правильный ответ: 2

136. Распределение ответственности между участниками проекта относится к:

1. методы диверсификации рисков
2. методы компенсации рисков
3. методы локализации рисков
4. методы уклонения от рисков

Правильный ответ: 1

137. Увольнение некомпетентных сотрудников относится к:

1. методы локализации рисков
2. методы диверсификации рисков
3. методы уклонения от рисков
4. методы компенсации рисков

Правильный ответ: 3

138. Создание системы резервов относится к:

1. методы уклонения от рисков
2. методы диверсификации рисков
3. методы компенсации рисков
4. методы локализации рисков

Правильный ответ: 3

139. Создание специальных инновационных подразделений относится к:

1. методы локализации рисков
2. методы диверсификации рисков
3. методы компенсации рисков
4. методы уклонения от рисков

Правильный ответ: 1

140. Распределение инвестиций в разных отраслях и сферах деятельности относится к:

1. методы диверсификации рисков
2. методы локализации рисков
3. методы компенсации рисков
4. методы уклонения от рисков

Правильный ответ: 1

141. Инвестиционный риск:

1. риск, связанный с вложением средств в реальные инвестиционные проекты;
2. вероятность возникновения непредвиденных финансовых расходов в ситуации неопределенности условий инвестиционной деятельности;
3. снижение прибыли, доходов, потери капитала и др .;
4. вероятность снижения инвестиционной активности.

Правильный ответ: 2

142. Абсолютный размер финансовых убытков это:

1. размер финансовых затрат, уменьшен на сумму убытка;
2. отношение суммы ущерба в избранное базового показателя;
3. сумма ущерба, причиненного инвестору в условиях неблагоприятных обстоятельств.
4. правильный ответ отсутствует

Правильный ответ: 3

143. Активный перехват информации это перехват, который:

1. заключается в установке подслушивающего устройства в аппаратуру средств обработки информации;
2. основан на фиксации электромагнитных излучений, возникающих при функционировании средств компьютерной техники и коммуникаций;
3. неправомерно использует технологические отходы информационного процесса;
4. осуществляется путем использования оптической техники;
5. осуществляется с помощью подключения к телекоммуникационному оборудованию компьютера.

Правильный ответ: 5

144. Пассивный перехват информации это перехват, который:

1. заключается в установке подслушивающего устройства в аппаратуру средств обработки информации;
2. основан на фиксации электромагнитных излучений, возникающих при функционировании средств компьютерной техники и коммуникаций;
3. неправомерно использует технологические отходы информационного процесса;
4. осуществляется путем использования оптической техники;
5. осуществляется с помощью подключения к телекоммуникационному оборудованию компьютера.

Правильный ответ: 2

145. Аудиоперехват перехват информации это перехват, который:

1. заключается в установке подслушивающего устройства в аппаратуру средств обработки информации;
2. основан на фиксации электромагнитных излучений, возникающих при функционировании средств компьютерной техники и коммуникаций;
3. неправомерно использует технологические отходы информационного процесса;
4. осуществляется путем использования оптической техники;
5. осуществляется с помощью подключения к телекоммуникационному оборудованию компьютера.

Правильный ответ: 1

146. Просмотр мусора это перехват информации, который:

1. заключается в установке подслушивающего устройства в аппаратуру средств обработки информации;
2. основан на фиксации электромагнитных излучений, возникающих при функционировании средств компьютерной техники и коммуникаций;
3. неправомерно использует технологические отходы информационного процесса;
4. осуществляется путем использования оптической техники;
5. осуществляется с помощью подключения к телекоммуникационному оборудованию компьютера.

Правильный ответ: 3

147. Как называется способ несанкционированного доступа к информации, который заключается в несанкционированном доступе в компьютер или компьютерную сеть без права на то?

1. “За дураком”;
2. “Брешь”;
3. “Компьютерный абордаж”;
4. “За хвост”;
5. “Неспешный выбор”.

Правильный ответ: 3

148. Как называется способ несанкционированного доступа к информации, который заключается в подключении компьютерного терминала к каналу связи в тот момент времени, когда сотрудник, кратковременно покидает свое рабочее место, оставляя терминал в рабочем режиме?

1. “За дураком”;
2. “Брешь”;
3. “Компьютерный абордаж”;
4. “За хвост”;
5. “Неспешный выбор”

Правильный ответ: 1

149. Как называется способ несанкционированного доступа к информации, который заключается в подключении злоумышленника к линии связи законного пользователя и после сигнала, обозначающего конец работы, перехватывания его на себя, получая доступ к системе?

1. “За дураком”;
2. “Брешь”;
3. “Компьютерный абордаж”;
4. “За хвост”;
5. “Неспешный выбор”

Правильный ответ: 4

150. Как называется способ несанкционированного доступа к информации, который заключается в отыскании участков программ, имеющих ошибку или неудачную логику построения?

1. “За дураком”;
2. “Брешь”;
3. “Компьютерный абордаж”;
4. “За хвост”;
5. “Неспешный выбор”.

Правильный ответ: 2

151. Как называется способ несанкционированного доступа к информации, который заключается в нахождении злоумышленником уязвимых мест в ее защите?

1. “За дураком”;
2. “Брешь”;
3. “Компьютерный абордаж”;
4. “За хвост”;
5. “Неспешный выбор”.

Правильный ответ: 5

152. Хакер -

1. Это лицо, которое взламывает интрасеть в познавательных целях;
2. Это мошенник, рассылающий свои послания, в надежде обмануть наивных и жадных;
3. Это лицо, изучающее систему с целью ее взлома и реализующее свои криминальные наклонности в похищении информации и написании вирусов разрушающих ПО;
4. Так в XIX веке называли плохого игрока в гольф, дилетанта;
5. Это мошенники, которые обманым путем выманивают у доверчивых пользователей сети конфиденциальную информацию.

Правильный ответ: 3

153. Фракер -

1. Это лицо, которое взламывает интрасеть в познавательных целях;
2. Это мошенник, рассылающий свои послания, в надежде обмануть наивных и жадных;
3. Это лицо, изучающее систему с целью ее взлома и реализующее свои криминальные наклонности в похищении информации и написании вирусов разрушающих ПО;
4. Так в XIX веке называли плохих игроков в гольф, дилетантов;
5. Это мошенники, которые обманым путем выманивают у доверчивых пользователей сети конфиденциальную информацию.

Правильный ответ: 1

154. Фишер -

1. Это лицо, которое взламывает интрасеть в познавательных целях;
2. Это мошенник, рассылающий свои послания, в надежде обмануть наивных и жадных;
3. Это лицо, изучающее систему с целью ее взлома и реализующее свои криминальные наклонности в похищении информации и написании вирусов разрушающих ПО;
4. Так в XIX веке называли плохих игроков в гольф, дилетантов;
5. Это мошенники, которые обманым путем выманивают у доверчивых пользователей сети конфиденциальную информацию.

Правильный ответ: 2

155. Скамер -

1. Это лицо, которое взламывает интрасеть в познавательных целях;
2. Это мошенник, рассылающий свои послания, в надежде обмануть наивных и жадных;
3. Это лицо, изучающее систему с целью ее взлома и реализующее свои криминальные наклонности в похищении информации и написании вирусов разрушающих ПО;
4. Так в XIX веке называли плохих игроков в гольф, дилетантов;
5. Это мошенники, которые обманым путем выманивают у доверчивых пользователей сети конфиденциальную информацию

Правильный ответ: 5

156. Нервное перевозбуждение, возникающее в результате противоречий между природой, социальной и духовной сущностями личности, взрыв внутреннего противоборства эмоций и мнений, реакция на раздражители, которые превышают некий критический уровень и нарушают равновесие во внутренней среде организма — это:

1. стресс;
2. аффект;
3. невроз.
4. депрессивное расстройство

Правильный ответ: 1

157. Регулярное проведение специально подготовленных профилактических бесед или разбор уже состоявшихся угроз в адрес фирмы - это:

1. организация подготовки персонала правилам обеспечения безопасности фирмы;
2. всеобщность подготовки персонала правилам обеспечения безопасности фирмы;
3. непрерывность подготовки персонала правилам обеспечения безопасности фирмы. (в)
4. нет правильного ответа

Правильный ответ: 3

158. Использование в процессе обучения наряду с теоретическими материалами практических примеров из деятельности своей и других фирм – это:

1. непрерывность подготовки персонала правилам обеспечения безопасности фирмы;
2. разнообразие форм обучения персонала правилам обеспечения безопасности фирмы;
3. всеобщность подготовки персонала правилам обеспечения безопасности фирмы.
4. нет правильного ответа

Правильный ответ: 3

159. Для каких сотрудников первичная подготовка правилам обеспечения безопасности фирмы проводится по сокращенной программе?

1. поступающих на работу в фирму по окончании высшего учебного заведения;
2. имеющих опыт практической деятельности;
3. студентов, принятых на работу на период прохождения производственной или преддипломной практики.
4. нет правильного ответа

Правильный ответ: 2

160. С какой периодичностью должна проводиться работа по обеспечению безопасности фирмы с руководителями структурных подразделений?

1. ежемесячно;
2. ежегодно;
3. ежеквартально.
4. нет правильного ответа

Правильный ответ: 3

161. Оружие, предназначенное для механического поражения цели на расстоянии снарядом, получающим направленное движение за счет энергии порохового или иного заряда, — это:

1. пневматическое оружие;
2. метательное оружие;
3. огнестрельное оружие.
4. нет правильного ответа

Правильный ответ: 3

162. Оружие, предназначенное для поражения цели при помощи мускульной силы человека при непосредственном контакте с объектом поражения, - это:

1. холодное оружие;
2. метательное оружие;
3. огнестрельное оружие.
4. нет правильного ответа

Правильный ответ: 1

163. Оружие, предназначенное для временного поражения живой цели путем применения слезоточивых или раздражающих веществ?

1. холодное оружие;
2. газовое оружие;
3. огнестрельное оружие.
4. нет правильного ответа

Правильный ответ: 2

164. К каким средствам защиты относятся радиосистемы мониторинга личной безопасности?

1. средства связи и тревожной сигнализации;
2. шокотерапевтические средства;
3. средства физической защиты тела человека.
4. нет правильного ответа

Правильный ответ: 1

165. К какому виду средств личной безопасности относятся защитные кейсы, папки?

1. средства активной защиты;
2. вспомогательные средства;
3. средства физической защиты тела человека
4. нет правильного ответа

Правильный ответ: 3

166. Обстановка на определенной территории, сложившаяся в результате аварии, опасного природного явления, катастрофы, стихийного или иного бедствия, которые могут повлечь или повлекли за собой человеческие жертвы, ущерб здоровью людей или окружающей природной среде, значительные материальные потери и нарушение условий жизнедеятельности людей – это:

1. чрезвычайная ситуация;
2. катастрофа;
3. авария.
4. нет правильного ответа

Правильный ответ: 1

167. К какой фазе развития чрезвычайной ситуации относится период «аварийной» ситуации - авария не произошла, но предпосылки уже налицо?

1. предварительная;
2. чрезвычайная ситуация;
3. инициирование чрезвычайной ситуации.
4. нет правильного ответа

Правильный ответ: 3

168. К какому виду чрезвычайной ситуации относится наводнение, затор, лавина, цунами и т.д.?

1. опасные гидрологические явления;
2. опасные геологические явления и процессы;
3. техногенные аварии.
4. нет правильного ответа

Правильный ответ: 1

169. Как называется массовое распространение заразной болезни животных, значительно превышающее уровень обычной заболеваемости на данной территории?

1. эпидемия;
2. эпизоотия;
3. эпифитотия.
4. нет правильного ответа

Правильный ответ: 2

170. Катастрофическое природное явление (или процесс), который может вызвать человеческие жертвы, значительный материальный ущерб и другие тяжелые последствия – это:

1. катастрофа;
2. авария;
3. стихийное бедствие.
4. нет правильного ответа

Правильный ответ: 3

171. Крупная авария, повлекшая за собой человеческие жертвы, значительный материальный ущерб и другие тяжелые последствия — это:

1. авария;
2. стихийное бедствие;
3. катастрофа.
4. нет правильного ответа

Правильный ответ: 3

172. Какими органами задаются максимальные параметры поражающих факторов для фирмы?

1. руководством фирмы;
2. штабами гражданской обороны и МЧС;
3. органами исполнительной власти региона.
4. нет правильного ответа

Правильный ответ: 2

173. За счет чего достигается эффективность мероприятий по повышению устойчивости экономического объекта?

1. за счет увязки мероприятий по предотвращению чрезвычайной ситуации с мероприятиями повседневной производственной деятельности фирмы;
2. за счет смягчения последствий чрезвычайной ситуации;
3. за счет комплексной оценки всех поражающих факторов чрезвычайной ситуации.
4. нет правильного ответа

Правильный ответ: 3

174. Какие виды работ выполняются на четвертом этапе организации безопасности фирмы в чрезвычайных ситуациях?

1. планирование деятельности фирмы с учетом чрезвычайной ситуации;
 2. разработка плана восстановления;
 3. организация кризисного комитета и оперативного управления в чрезвычайных ситуациях.
 4. нет правильного ответа
- Правильный ответ: 1

175. Какой специалист кризисного комитета должен поддерживать хороший имидж фирмы в глазах партнеров, акционеров, общественности?
1. координатор;
 2. специалист по связям с общественностью;
 3. специалист по правовым вопросам.
 4. нет правильного ответа
- Правильный ответ: 2

176. Какие тепловые датчики срабатывают только при достижении порогового значения температуры?
1. дифференциальные;
 2. максимальные;
 3. максимально-дифференциальные.
 4. нет правильного ответа
- Правильный ответ: 2

177. Какие излучатели срабатывают на инфракрасное или ультрафиолетовое излучение открытого пламени пожара?
1. дымовые;
 2. тепловые;
 3. световые.
 4. нет правильного ответа
- Правильный ответ: 3

178. Какие датчики приводятся в действие человеком?
1. ручные;
 2. дымовые;
 3. тепловые.
 4. нет правильного ответа
- Правильный ответ: 1

179. Какие основные характеристики относятся к приборам и пультам приемно-контрольным?
1. светочувствительность и задымленность;
 2. информационная емкость и информативность;
 3. достижение порогового значения температуры.
 4. нет правильного ответа
- Правильный ответ: 2

180. Совокупность специальных органов, технических средств и мероприятий по их использованию в интересах обеспечения безопасности предприятия и организации физической защиты - это:
1. инженерная защита;
 2. адекватная окружающая среда;

3. физические средства защиты.

4. нет правильного ответа

Правильный ответ: 1

182. Физические средства защиты - это:

1. совокупность специальных органов, технических средств и мероприятий по их использованию в интересах обеспечения безопасности.

2. материальное и социальное окружение, с которым люди вступают в какие-то отношения для реализации своей практической деятельности;

3. различные инженерные сооружения, препятствующие физическому проникновению злоумышленника на объекты защиты и осуществляющие защиту персонала, материальные средства, финансы и информацию от противоправных действий.

4. нет правильного ответа

Правильный ответ: 3

183. Как называется лицо, пытающееся проникнуть или проникшее в помещение (на территорию), защищенное системой охранной или охранно-пожарной сигнализации без разрешения ответственных лиц, пользователей или жильцов?

1. нарушитель;

2. злоумышленник;

3. преступник.

4. нет правильного ответа

Правильный ответ: 1

184. Намеренный срыв работы путем отказа от нее или умышленного небрежного ее выполнения - это:

1. забастовка;

2. саботаж;

3. демонстрация.

4. нет правильного ответа

Правильный ответ: 2

185. Материальное и социальное окружение, с которым люди вступают в какие-то отношения для реализации своей практической деятельности, - это:

1. инженерная защита;

2. окружающая среда;

3. территория охраняемого объекта.

4. нет правильного ответа

Правильный ответ: 2

186. В основу, какой методики положено рассмотрение материального и социального пространства, внутри которого работники фирмы вступают в какие-либо контакты в ходе коммерческой деятельности?

1. методики создания адекватной окружающей среды;

2. методики создания инженерно-технической защиты объекта;

3. методики организации физических средств защиты.

4. нет правильного ответа

Правильный ответ: 1

187. Какая степень обеспечивает защиту объекта от посягательств заранее подготовленных злоумышленников, которые имеют общие сведения о системах охраны, используют механический и электрические инструменты

1. высокая;
2. минимально необходимая;
3. средняя.
4. нет правильного ответа

Правильный ответ: 3

188. К источникам угроз экономической безопасности предприятия не относятся:

1. форс-мажорные обстоятельства;
2. научные и технологические инновации;
3. рост теневой составляющей экономической деятельности;
4. разрыв кооперационных связей.

Правильный ответ: 3

189. Понятие «безопасность предприятия» отражает:

1. прочность и надежность функционирования предприятия в режиме выбранной стратегии;
2. выход из режима принятой стратегии;
3. способность предприятия к выживанию и функционированию в режиме противостояния внешним и внутренним угрозам;
4. правовую защищенность корпорации.

Правильный ответ: 3

190. Риски – это:

1. не поддающиеся обоснованному прогнозированию угрозы экономической безопасности предприятия;
2. внешние факторы, угрожающие функционированию предприятия (организации);
3. внутренние факторы, угрожающие функционированию предприятия (организации);
4. все ответы неверны.

Правильный ответ: 1

191. К внутренним угрозам экономической безопасности предприятия не относятся:

1. платежная недисциплинированность покупателей;
2. массовое выбытие устаревших элементов основного капитала, их невосполнение;
3. отставание техники и технологий;
4. высокие издержки производства.

Правильный ответ: 1

192. Внешнюю угрозу ЭБП «снижение цен» можно рассматривать как внутреннюю угрозу:

1. высоких издержек производства;
2. потери конкурентоспособности;
3. массового выбытия основного капитала;
4. верны ответы а) и б)

Правильный ответ: 1

193. С позиции экономической безопасности предприятия угрозой, исходящей от фондового рынка, является:

1. страхование рисков;
2. снижение капитализации корпорации;
3. снижение ставки рефинансирования;
4. рост доходности акций.

Правильный ответ: 2

194. Потерю предприятием своей ниши на рынке товара может вызвать:

1. агрессивная политика конкурентов;
2. изменение финансовой ситуации в стране;
3. снижение рентабельности предприятия;
4. технические и технологические сдвиги, вызывающие изменение спроса на отдельные виды товаров.

Правильный ответ: 1

195. Из опыта работы ряда отраслей промышленности видно, что рентабельную работу корпорации обеспечивает объем производства при загрузке производственных мощностей не менее, чем на:

1. 50 %;
2. 60 %;
3. 70 %;
4. 90 %. (в)

Правильный ответ: 3

196. Чтобы компания считалась конкурентоспособной, она должна продавать на рынке своей продукции не менее:

1. 25 %;
2. 40 %;
3. 50 %;
4. 60 %.

Правильный ответ: 3

197. Пороговое значение по сумме ежегодного обслуживания кредитов должно составлять по отношению к прибыли корпорации:

1. 10-15 %;
2. 15-20 %;
3. 20-25%;
4. 25-30 %.

Правильный ответ: 2

198. Инструментарий системы безопасности фирмы:

1. комплекс наблюдений и исследований;
2. составная часть построения системы безопасности объекта;
3. признак, на основании которого производится оценка;
4. цифровой показатель.

Правильный ответ: 2

199. Для мониторинга ЭБП необходимо:

1. иметь достаточное число показателей ЭБП;
2. использовать показатели ЭБП;

3. сравнение фактических и нормативных значений ЭБП определяющих кризисные ситуации;

4. все ответы неверны.

Правильный ответ: 3

200. Система показателей экономической безопасности фирмы охватывает:

1. все направления экономического развития и становления;

2. состав количественных производственных показателей фирмы;

3. только качественные показатели фирмы;

4. темпы роста промышленного производства.

Правильный ответ: 1

201. Наиболее распространенное и приемлемое для всех корпораций пороговое значение по износу основных фондов составляет:

1. 30 %;

2. 40 %;

3. менее 40, но более 30 %;

4. все ответы неверны.

Правильный ответ: 2

202. В организации нематериальной сферы производства основной объект обеспечения технико-технологической составляющей экономической безопасности организации – это:

1. производственно-технологическое оборудование;

2. здания и сооружения;

3. система интеллектуальных технологий организации, ее ноу-хау;

4. социальная инфраструктура.

Правильный ответ: 3

203. Изучение отдельных сотрудников, клиентов предприятия, жителей ближайшего окружения, в действиях которых содержатся угрозы ЭБП, ведет:

1. режимное подразделение СБ;

2. сыскное подразделение СБ;

3. охранное подразделение СБ;

4. информационное подразделение СБ.

Правильный ответ: 2

204. Опасность - это:

1. объективно существующая возможность негативного воздействия на объект, в результате которого ему может быть причинен какой-либо ущерб, вред, ухудшающий его состояние, придающий его развитию нежелательную динамику;

2. условия и факторы, таящие в себе и при определенных условиях, обнаруживающие враждебные намерения, вредоносные свойства, деструктивную природу;

3. негативные изменения в политической, экономической или природной среде, которые наносят ощутимый реальный или потенциальный ущерб государству в целом, его структурным элементам и непосредственно жизненным, политическим, экономическим интересам граждан.

4. нет правильного ответа

Правильный ответ: 1

205. Финансовая безопасность это:

1. эффективное функционирование финансовой системы;
2. обеспечение безопасного функционирования всех элементов финансово-экономического механизма страны;
3. стабильный курс национальной валюты.
4. нет правильного ответа

Правильный ответ: 2

206. Совокупность потребностей, удовлетворение которых надежно обеспечивает существование и возможности прогрессивного развития личности, общества и государства, это:

1. безопасность;
2. жизненно важные интересы;
3. субъекты экономической безопасности.
4. нет правильного ответа

Правильный ответ: 1

207. Разрастание какой из сфер российской экономики в период рыночных реформ носило паразитарно-спекулятивный характер:

1. внешнеторговой;
2. энергетической;
3. добывающей;
4. кредитно-финансовой.

Правильный ответ: 4

208. Усиление протекционизма во внешней политике страны свидетельствует:

1. о необходимости предотвращения экономических потрясений;
2. о полном самообеспечении страны за счет собственных ресурсов;
3. о том, что резко возросший импорт угрожает национальному производству отдельных товаров.
4. нет правильного ответа

Правильный ответ: 3

209. Деформация структуры российской экономики обусловлена:

1. усиление топливно-сырьевой направленности экономики;
2. высокая конкурентоспособность продукции большинства отечественных предприятий;
3. рост внешнего долга России и связанное с этим увеличение расходов госбюджета на его погашение.
4. нет правильного ответа

Правильный ответ: 2

210. К негативным последствиям проведения приватизации в Российской Федерации относятся:

1. рост числа негосударственных предприятий;
2. переход контроля над значительной частью отечественных предприятий к иностранцам;
3. рост товарного предложения.
4. нет правильного ответа

Правильный ответ: 2

211. К каналам «утечки» за границу сведений о новейших российских технологиях и результатах НИР относятся:

1. непродуманность публикаций;
2. предоставление зарубежными неправительственными организациями грантов перспективным научным коллективам и отдельным ученым;
3. контроль со стороны зарубежных ФПП над научно-производственной базой многих российских предприятий;
4. все вышеперечисленное.

Правильный ответ: 4

212. Экономическая безопасность- это такое:

1. состояние экономики, при котором обеспечивается стабильность экономических процессов на государственном уровне, эффективное управление, защита экономических интересов государства на международном уровне;
2. состояние экономики, при котором обеспечивается устойчивый экономический рост приоритетных отраслей промышленности, достаточное удовлетворение потребностей отдельных социальных слоев населения;
3. состояние экономики, при котором обеспечивается устойчивый экономический рост, достаточное удовлетворение общественных потребностей, эффективное управление, защита экономических интересов на национальном и международном уровнях;
4. состояние экономики, обеспечивающее достаточный уровень оборонного существования РФ, неуязвимость и независимость ее военных интересов по отношению к возможным внешним и внутренним угрозам и воздействиям.

Правильный ответ: 3

213. Первый шаг государства по обеспечению экономической безопасности:

1. разработка параметров и критериев экономической безопасности;
2. разработка концепции экономической безопасности;
3. мониторинг факторов, определяющих угрозы экономической безопасности;
4. разработка пороговых значений экономической безопасности.

Правильный ответ: 2

214. Индекс Дали-Кобба:

1. индекс устойчивого экономического благосостояния, при его расчетах делаются поправки на издержки экологического характера, связанные с нерациональным природопользованием;
2. обобщающий показатель уровня экономического развития и уровня обеспечения экономической безопасности;
3. индекс устойчивого экономического роста;
4. обобщающий показатель уровня ВВП и уровня обеспечения экономической безопасности.

Правильный ответ: 3

215. Раскрытие сущности понятия "экономическая безопасность" связано:

1. с пониманием угрозы безопасности;
2. с пониманием угрозы безопасности, исходящей от источников опасности;
3. с пониманием источников опасности.
4. нет правильного ответа

Правильный ответ: 2

216. Экономическая безопасность подразделяется на следующие уровни:

1. международная, национальная, локальная и частная;
2. глобальная, региональная, фирм и личности;

3. международная, региональная или отраслевая внутри страны.

4. нет правильного ответа

Правильный ответ: 2

217. По размеру и масштабам возможных негативных последствий опасности могут быть:

1. международные, национальные, локальные:

2. глобальные и региональные в смысле регионов мира и частные;

3. международные, национальные, локальные и частные

4. нет правильного ответа

Правильный ответ: 3

218. К объектам экономической безопасности относятся: государство, его экономическая система и все его природные богатства, общество с его институтами, учреждениями, фирмами и личность. Так ли это?

1. да;

2. нет.

Правильный ответ: 1

219. Включает ли стратегия экономической безопасности характеристику, угроз экономической безопасности как совокупность условий и факторов, создающих опасность жизненно важным экономическим интересам личности, общества и государства?

1. да, включая угрозы внутренние и внешние:

2. да, включая лишь угрозы внутренние:

3. нет.

Правильный ответ: 1

220. Банки, биржи, фонды и страховые компании являются ли они субъектами экономической безопасности?

1. да;

2. нет.

Правильный ответ: 1

221. На чем базируется уровень экономической безопасности предприятия?

1. на том, насколько службам данного предприятия удастся предотвращать угрозы и иные воздействия на различные аспекты экономической безопасности предприятия;

2. на том, насколько службам данного предприятия удастся предотвратить угрозы и устранить ущерб от них и от негативных воздействий на различные аспекты экономической безопасности предприятия;

3. на том, насколько службам данного предприятия удастся предотвратить ущерб от негативных воздействий на различные аспекты экономической безопасности предприятия.

4. нет правильного ответа

Правильный ответ: 1

222. Представляют ли, в настоящее время, внутренние угрозы наибольшую опасность экономической безопасности предприятия?

1. да;

2. нет.

Правильный ответ: 2

223. Усиление и активизация разведывательной деятельности иностранных государственных и межгосударственных специальных служб в экономической сфере являются проявлением:

1. внешней угрозы;
2. внутренней угрозы.
3. мезо угрозой
4. микро угрозой

Правильный ответ: 1

224. В чем отличие объективных негативных воздействий от субъективных негативных воздействий?

1. объективные негативные воздействия возникают без участия и помимо воли предприятия или его служащих.
2. объективные негативные воздействия возникают как следствие форсмажорных обстоятельств, а субъективные негативные воздействия возникают как следствие неэффективной работы руководителей и сотрудников предприятия.
3. субъективные негативные воздействия возникают как следствие неэффективной работы предприятия или его работников;
4. нет правильного ответа

Правильный ответ: 2

225. Экономическая разведка содействует в комплексе и во взаимосвязи специальными силами и средствами:

1. внешнеэкономическому курсу государства;
2. коммерческой деятельности предприятий;
3. внешнеэкономическому курсу государства и коммерческой деятельности предприятий
4. нет правильного ответа

Правильный ответ: 3

226. Под системой обеспечения финансовой безопасности хозяйствующих субъектов понимается:

1. совокупность осуществляемого комплекса мер в интересах защиты бизнеса от внутренних и внешних финансовых угроз;
2. комплекс мероприятий, направленный на урегулирование суммы дебиторской задолженности;
3. приведение показателей, характеризующих состояние кредиторской задолженности, в соответствие с пороговыми значениями.
4. нет правильного ответа

Правильный ответ: 1

227. К показателям финансовой устойчивости предприятия относят:

1. показатель абсолютной ликвидности;
2. показатель срочной ликвидности;
3. коэффициент автономии;
4. показатель текущей ликвидности.

Правильный ответ: 3

228. Финансовое состояние организации является неустойчивым в случае, если:

1. собственных средств меньше, чем величина запасов и затрат;
2. нарушена платежеспособность, но есть возможности восстановить ее за счет ускорения оборачиваемости запасов, дебиторской задолженности;

3. долгосрочных источников финансирования недостаточно для покрытия запасов и затрат.

4. нет правильного ответа

Правильный ответ: 2

229. Способность предприятия превращать свои активы в денежные средства - это:

1. ликвидность;

2. деловая активность;

3. платежеспособность.

4. нет правильного ответа

Правильный ответ: 1

230. Пороговое значение показателя абсолютной ликвидности:

1. 0,2-0,3;

2. больше 2;

3. больше 1;

4. 0,6-0,8.

Правильный ответ: 1

231. Рентабельность собственного капитала по чистой прибыли является показателем:

1. оценки эффективности хозяйственной деятельности;

2. финансовой устойчивости предприятия;

3. деловой активности предприятия;

4. оценки платежеспособности.

Правильный ответ: 1

232. Синтезирующим понятием в области безопасности в нынешних условиях является:

1. геостратегический регион;

2. геополитический регион;

3. геополитическая обстановка;

4. геополитика.

Правильный ответ: 4

233. В зависимости от типа угрозы для национальной безопасности выделяют следующую область ее проявления:

1. федеральная безопасность;

2. общественная безопасность;

3. военная безопасность;

4. локальная безопасность.

Правильный ответ: 3

234. Угроза — это:

1. вполне осознаваемая, объективно существующая, но не фатальная вероятность (возможность) негативного воздействия на социальный организм;

2. совокупность обстоятельств, не обязательно конкретно угрожающего характера, но, безусловно, требующих реагировать на них с целью предупреждения и/или снижения возможного ущерба;

3. наиболее конкретная и непосредственная форма опасности;

4. возможность возникновения неблагоприятных и нежелательных действий самого субъекта.

Правильный ответ: 3

235. Источники опасности — это:

1. показатели, которые при определенных условиях обнаруживают вредоносные свойства;
2. экономически опасное воздействие;
3. повышение уровня жизни людей;
4. условия и факторы, при определенных условиях сами по себе или в различной совокупности обнаруживающие вредоносные свойства.

Правильный ответ: 4

236. К числу коренных, основополагающих национальных интересов не относятся:

1. территориальная целостность страны;
2. принятие энергичных мер, препятствующих неэффективному использованию ресурсов России;
3. достойное место в мировом сообществе;
4. государственное самоопределение и политическое самоуправление народа.

Правильный ответ: 2

237. Для оценки выживаемости государства не может быть использован следующий индикатор:

1. географическое положение;
2. оборонный потенциал;
3. национальная мораль;
4. способность навязывать свои национальные интересы.

Правильный ответ: 4

238. Понятие «потенциал безопасности» означает:

1. совокупность существующих источников, средств, запасов, социальных ресурсов, научно-технического задела, оборонного комплекса страны.
2. способность мобилизовать ресурсы, возможность противодействовать причинам возрождения негативных условий и управлять общественным сознанием.
3. совокупность всех элементов экономической системы;
4. общую способность экономики страны реагировать на критические ситуации, предупреждать и преодолевать их, восстанавливать стабильность и устойчивость процессов хозяйственного, социального и экологического развития в случае их нарушения.

Правильный ответ: 1

239. Система экономической безопасности страны включает следующее количество блоков, соответствующих основным ее категориям и понятиям:

1. 3;
2. 5;
3. 4;
4. 7.

Правильный ответ: 7

240. Нормативное направление обеспечения кадровой безопасности включает:

1. бизнес-планы, штатное расписание, справочник должностей;
2. бизнес-планы, штатное расписание;
3. штатное расписание, справочник должностей
4. нет правильного ответа

Правильный ответ: 3

2. Тестовые задания с несколькими вариантами ответов, на соответствие, на последовательность

1. Выберите несколько правильных ответов. К показателям экономической безопасности относятся следующие параметры:

1. уровень и качество жизни;
2. норма безработицы;
3. государственный долг;
4. территория страны;
5. ресурсный потенциал.

Правильный ответ: 1, 3.

2. Выберите несколько правильных ответов. Очередность в понимании экономической безопасности как многоуровневого явления такова:

1. отдельного региона;
2. организации или предприятия;
3. России в целом;
4. гражданина и предпринимателя.

Правильный ответ: 4, 2, 1, 3.

3. Выберите несколько правильных ответов. Указанные угрозы экономической безопасности не являются внутренними:

1. криминализация экономики;
2. высокий уровень внешнего долга;
3. низкая конкурентоспособность экономики;
4. приобретение иностранными фирмами российских предприятий;
5. высокий уровень инфляции.

Правильный ответ: 2, 4.

4. Выберите несколько правильных ответов. Указанные элементы экономической безопасности предприятия не являются основными:

1. социальные;
2. финансовые;
3. информационные;
4. экологические;
5. культурные.

Правильный ответ: 1, 5.

5. Установите хронологическую последовательность практических действий системы экономической безопасности организации:

1. определение мероприятий по нейтрализации угроз
2. анализ и оценка возникших угроз;
3. деятельность по нейтрализации угроз безопасности;
4. система предупредительных (превентивных) мер;
5. мониторинг и выявление угроз безопасности.

Правильный ответ: 4-5-2-1-3.

6. Вставьте пропущенное слово.

..... - это система обеспечения устойчивости экономической системы, которая сохраняет свою целостность и способность к саморазвитию, несмотря на неблагоприятные внешние и внутренние угрозы

Правильный ответ: экономическая безопасность

7. Вставьте пропущенное слово.

Возможность осуществления государственного контроля над национальными ресурсами, способность использовать национальные конкурентные преимущества для обеспечения равноправного участия государства в международной торговле и кооперационных связях – это...

Правильный ответ: экономическая независимость

8. Вставьте пропущенное слово.

...- это защищенность жизненно важных интересов гражданина, общества и государства, при которой обеспечиваются стабильное развитие общества, своевременное выявление, предотвращение и нейтрализация реальных и потенциальных угроз национальным интересам.

Правильный ответ: социально экономическая безопасность страны

9. Установите соответствие:

1. Источники угроз

а. Состояние объекта в системе его связей с точки зрения способности к выживанию и развитию в условиях внутренних и внешних угроз, а также действия непредсказуемых и труднопрогнозируемых фактов.

2.Безопасность

б. Условия и факторы, которые таят в себе и при определенных условиях сами по себе либо в различной совокупности обнаруживают враждебные намерения, вредоносные свойства, деструктивную природу.

3. Конфиденциальность информации

в. Обязательное для выполнения лицом, получившим доступ к определенной информации, требование не передавать такую информацию третьим лицам без согласия ее обладателя.

Правильный ответ: 1 –б, 2 – а, 3 –в

10. Установите соответствие между определениями и содержанием.

- | | |
|--|--|
| 1. Угрозы экономической безопасности | а. это состояние экономики, при котором обеспечивается достаточно высокий и устойчивый экономический рост; эффективное удовлетворение экономических потребностей; контроль государства за движением и использованием национальных ресурсов; защита экономических интересов страны на национальном и международном уровнях. |
| 2. Экономическая безопасность | б. состояние, при котором гарантированы условия защиты жизненных интересов, обеспечивается система социального развития и социальной защищённости человека. |
| 3. Экономическая безопасность личности | в. это явления и процессы, оказывающие негативное воздействие на хозяйство страны, ущемляющие экономические интересы личности, общества и государства. |

Правильный ответ: 1-в, 2- а, 3-б

11. Для осуществления оценки состояния и угроз экономической безопасности, оперативного реагирования на них, а также выработки управленческих решений и рекомендаций в России формируется система управления рисками в следующем порядке:

1. оценка ресурсов, необходимых и достаточных для предотвращения вызовов и угроз экономической безопасности;
2. выявление существующих и потенциальных вызовов и угроз экономической безопасности;
3. выработка, контроль реализации и оценки эффективности мер по противодействию экономическим санкциям;
4. планирование мер по реализации государственной политики в сфере обеспечения экономической безопасности, определение задач федеральных органов исполнительной власти, субъектов естественных монополий, государственных корпораций, компаний с преобладающим участием страны и иных заинтересованных организаций по осуществлению этих мер.

Правильный ответ: 2, 1, 4, 3

12. Вставьте пропущенное слово.

... – это факторы бизнеса, используемые владельцами и управленцами предприятия для выполнения целей бизнеса.

Правильный ответ: корпоративные ресурсы.

13. Установите соответствие между рисками и угрозами обеспечения безопасности

- | Риски | Угрозы |
|---|---|
| 1. Экономические | а. несанкционированным использованием лекарственных препаратов для ветеринарного применения в процессе сельскохозяйственного производства |
| 2. Технологические | б. снижением конкурентоспособности отечественной продукции |
| 3. Климатические агроэкологические угрозы | и в. применением зарубежными странами мер государственной поддержки сельского |

- хозяйства, искажающих международную торговлю
4. Внешнеполитические риски г. неблагоприятными климатическими изменениями и аномальными природными явлениями стихийного характера

1 –б, 2- а, 3- г, 4- в

14. Выберите несколько правильных ответов. Возможные сценарии реализации концепции противодействия теневой экономической деятельности субъектов малого предпринимательства:

1. комплексный;
2. административный;
3. либеральный;
4. стихийный.

Правильный ответ: 1,2,3

15. Выберите несколько правильных ответов. В настоящее время правовую основу обеспечения экономической безопасности составляют:

1. Конституция РФ;
2. международные договоры РФ;
3. налоговый кодекс;
4. Федеральный закон от 28 декабря 2010 № 390-ФЗ «О безопасности».

Правильный ответ: 1,4

16. Выберите несколько правильных ответов. Какие потери можно считать финансовыми?

1. потери ценных бумаг
2. потери сырья
3. невыполнение сроков сдачи объекта
4. выплата штрафа
5. уплата дополнительных налогов
6. уменьшение выручки вследствие снижения цен на реализуемую продукцию

Правильный ответ: 1, 4,5, 6.

17. Выберите несколько правильных ответов. Отметьте потери, которые можно отнести к специальным потерям:

1. выплата штрафа
2. ущерб здоровью
3. уменьшение выручки вследствие снижения цен на реализуемую продукцию
4. потери ценных бумаг
5. потери сырья
6. уплата дополнительных налогов
7. ущерб репутации
8. невыполнение сроков сдачи объекта
9. потери рабочего времени
10. потери материалов

Правильный ответ: 2,7

18. Вставьте пропущенное слово _____ это следствие действия либо бездействия, в результате которого существует реальная возможность получения неопределенных результатов различного характера

Правильный ответ: риск

19. Выберите несколько правильных ответов. К группе финансовых рисков, связанных с вложением капитала, относятся

1. *риск упущенной выгоды*
2. *риск снижения доходности*
3. *ущерб репутации*
4. *потери сырья*

Правильный ответ: 1,2

20. Выберите несколько правильных ответов. Отметьте потери, которые можно отнести к финансовым?

1. *потери ценных бумаг*
2. *выплата штрафа*
3. *уплата дополнительных налогов*
4. *уменьшение выручки вследствие снижения цен на реализуемую продукцию*

Правильный ответ: 1,2,3,4.

21. Выберите несколько правильных ответов. Отметьте потери, которые можно отнести к материальным?

1. *потери материалов*
2. *потери сырья*
3. *риск упущенной выгоды*
4. *риск снижения доходности*
5. *ущерб репутации*

Правильный ответ: 1,2

22. Выберите несколько правильных ответов. Какие риски присущи завершающему этапу инвестиционной деятельности?

1. *риск финансирования ликвидационных работ*
2. *риски возникновения гражданской ответственности*
3. *риски ошибочной оценки эффективности*
4. *риск неверного прогнозирования будущих изменений*

Правильный ответ: 1,2

23. Выберите несколько правильных ответов. При получении банковского кредита под инвестиционную программу могут возникнуть риски:

1. *недостаточной рентабельности вкладываемого капитала*
2. *несвоевременности возврата заемных средств в условиях неопределенности*
3. *ошибки расчета периода окупаемости инвестиционного проекта*
4. *ущерб репутации*

Правильный ответ: 1,2, 3

24. Выберите несколько правильных ответов. При получении банковского кредита под инвестиционную программу могут возникнуть неопределенности:

1. *неопределенность в ожидаемых сроках поступлений денежных средств на счет фирмы*
2. *неопределенность периода погашения ссуды*
3. *неопределенность абсолютного количества денежных средств, уплачиваемых за использование банковского кредита*
4. *ущерб репутации*

Правильный ответ: 1, 2, 3

25. Определите соответствие.

Определение	Содержание
1. Вероятность	масштабность риска или комбинация рисков, выраженная через сочетание последствий и возможности их возникновения
2. Частота	рисков с критериями риска с целью определения допустимости или приемлемости риска
3. Уровень риска	степень возможности возникновения события, выраженная числами от 0 до 1, где 0 это невозможность, а 1 – абсолютная
4. Оценивание риска	количество событий или результатов за определенную единицу времени процесс сравнения результатов анализа

Правильный ответ: 1 – В, 2 -Г , 3 – А, 4- Б

26. Выберите несколько правильных ответов. Организаторские функции системы безопасности предприятия включают:

1. совершенствование организационной структуры предприятия с учетом требований его безопасности;
2. физическую охрану руководства и сотрудников;
3. осуществление пропускного режима;
4. координацию и взаимодействие с другими частными СБ.

Правильный ответ: 1, 4

27. К признакам, используемым для определения информации, составляющей коммерческую тайну, не относится:

1. имеет отношение к ограничению гласности;
2. не является общеизвестной информацией;
3. полезна для бизнеса;
4. дает преимущества над конкурентами.

Правильный ответ: 2,3,4

28. Выберите несколько правильных ответов. На какие классы опасности в зависимости от уровня потенциальной опасности аварий на них для жизненно важных интересов личности и общества подразделяются опасные производственные объекты?

1. I класс опасности - опасные производственные объекты чрезвычайно высокой опасности;
2. II класс опасности - опасные производственные объекты высокой опасности;
3. III класс опасности - опасные производственные объекты средней опасности;
4. IV класс опасности - опасные производственные объекты низкой опасности.

Правильный ответ: 1, 2, 3, 4

29. Выберите несколько правильных ответов. Основные внутренние угрозы предприятия:

1. низкий профессиональный уровень руководителей;
2. нарушение трудовой дисциплины;
3. мошенничество сотрудников;
4. отток квалифицированных кадров;

5. неблагоприятное изменение политической ситуации;

Правильный ответ: 1, 2, 3, 4

30. Выберите несколько правильных ответов. Основные внешние угрозы предприятия:

1. изменение законодательства;
2. макроэкономические потрясения (дефицит бюджета, инфляция, и т.д.);
3. противоправные действия криминальных структур;
4. отток квалифицированных кадров;

Правильный ответ: 1, 2, 3

31. В качестве основных объектов защиты производственного процесса при усилении угроз экономической безопасности выделяют следующие:

1. внеоборотные активы (здания, сооружения, техническое оборудование, коммуникации, транспорт);
2. оборотные активы (нематериальные активы, запасы и затраты сырья, основные и вспомогательные материалы, денежные средства);
3. кадры организации; взаимодействие организации с контрагентами на основе договоров;
4. информационные базы организации.

Правильный ответ: 1, 2, 3, 4

32. К первой группе источников негативного воздействия на предприятие относятся:

1. органы государственной власти,
2. международных организаций,
3. предприятий-конкурентов
4. научные открытия и технологические разработки,

Правильный ответ: 1, 2, 3

33. Ко второй группе источников относятся:

1. научные открытия и технологические разработки,
2. состояние финансовой конъюнктуры на рынках данного предприятия,
3. форс-мажорные обстоятельства и т.п.
4. международных организаций

Правильный ответ: 1, 2, 3

34. Основные задачи экономической безопасности организации:

1. обеспечение финансовой стабильности и независимости предприятия
2. минимизация разрушительного влияния хозяйственной деятельности на окружающую среду
3. минимизация разрушительного влияния хозяйственной деятельности на окружающую среду
4. усиление угроз внешнего характера

Правильный ответ: 1, 2, 3

35. Объекты защиты от потенциальных угроз:

1. персонал
2. технические средства и системы охраны
3. средства и системы информатизации
4. информационные ресурсы

Правильный ответ: 1, 2, 3, 4

36. К средствам и системам информатизации относят:

1. автоматизированные системы и вычислительные сети различного уровня и назначения
2. линии телефонной связи
3. технические средства передачи информации
4. вспомогательные средства и системы

Правильный ответ: 1, 2, 3, 4

37. Главными аспектами влияния человеческого фактора на повышение эффективности работы предприятия являются следующие:

1. подбор и продвижение кадров;
2. соответствующая подготовка и обучение кадров;
3. стабильность состава работников;
4. совершенствование моральной и материальной оценки труда работников.

Правильный ответ: 1, 2, 3, 4

38. В первую группу факторов гарантирования экономической безопасности, направленных на улучшение использования трудовых ресурсов, целесообразно отнести следующие:

1. управление кадровыми рисками;
2. повышение кадровых технологий;
3. совершенствование интеллектуального потенциала сотрудников;
4. защита здоровья, жизни, репутации специалистов и руководителей предприятия

Правильный ответ: 1, 2, 3, 4

39. Ко второй группе факторов обеспечения экономической безопасности, связанных с увеличением эффективности использования материальных ресурсов, относятся следующие:

1. всевозможное предотвращение хищений материальных ценностей;
2. уход производства в тень (бессознательного использования электроэнергии, производственных мощностей, материальных ресурсов);
3. обеспечение защиты технологий, в том числе использование патентной системы.
4. защита здоровья, жизни, репутации специалистов и руководителей предприятия

Правильный ответ: 1, 2, 3.

40. Третья же группа факторов достижения экономической безопасности, связанная с повышением эффективности использования информационных ресурсов, представляет собой:

1. охрану коммерческой тайны;
2. предотвращение утечки информации;
3. накопление информации о деятельности конкурентов с целью возможного вмешательства;
4. обеспечение точности, полноты, непротиворечивости информации для принятия управленческих решений.

Правильный ответ: 1, 2, 3, 4

41. Выберите несколько правильных ответов. К внутренним факторам, представляющим угрозу экономической безопасности, относятся:

1. сырьевая ориентация экспорта;
2. низкая конкурентоспособность экономики;
3. усиление импортной зависимости;

4. усиление зависимости от внешних инвестиций.

Правильный ответ: 1,2,3

42. Выберите несколько правильных ответов. Согласно Концепции национальной безопасности РФ, основной причиной возникновения угроз национальной безопасности России является кризисное состояние в этой сфере:

1. военной;
2. экономической;
3. энергетической;
4. экологической.

Правильный ответ: 1,2,3

43. Выберите несколько правильных ответов. Закрепление российских хозяйствующих субъектов на мировых рынках товаров и услуг и постепенное усиление их роли на этих рынках является:

1. жизненно важным интересом внешнеэкономической безопасности;
2. потенциальной внутренней угрозой внешнеэкономической безопасности;
3. критерием обеспечения внешнеэкономической безопасности.

Правильный ответ: 1,3

44. Выберите несколько правильных ответов. К внутренним угрозам энергетической безопасности относятся:

1. прохождение некоторых российских энергосетей по территории соседних стран;
2. дефицит капиталовложений;
3. ослабление негативного воздействия предприятий ТЭК на экологию и социальную сферу.

Правильный ответ: 1,2

45. Выберите несколько правильных ответов. К угрозам экономической безопасности во внешнеэкономической сфере относятся:

1. незаконный вывоз подакцизных товаров;
2. долларизация экономики;
3. рост экспорта.

Правильный ответ: 1,3

46. Действия системы экспортного контроля направлены:

1. на недопущение вывоза оружия массового уничтожения;
2. на недопущение вывоза товаров народного потребления;
3. на недопущение вывоза отдельных видов сырья, материалов.

Правильный ответ: 1,3

47. Выберите несколько правильных ответов. Экономическая безопасность – это способность системы:

1. сохранять устойчивость по отношению к негативным внешним воздействиям;
2. сохранять устойчивость по отношению к негативным внутренним воздействиям;
3. оставаться неизменной, т. е. не деградировать и не развиваться.

Правильный ответ: 1,2

48. Выберите несколько правильных ответов. Попытки зарубежных государств любыми средствами устранить российских продавцов высокотехнологичных товаров и современных услуг с мировых рынков, это:

1. нормальная практика ВЭД, применяемая всеми странами;

2. внешняя угроза внешнеэкономическим интересам России;
3. внутренняя угроза внешнеэкономическим интересам России.

Правильный ответ: 1,2

49. Выберите несколько правильных ответов. Постоянное наращивание производственного и научно-технического потенциалов, это интересы:

1. общества;
2. государства;
3. личности.

Правильный ответ: 1,2

50. Выберите несколько правильных ответов. Что из нижеперечисленного не является способом «утечки» капиталов:

1. челночная торговля;
2. «импорт воздуха»;
3. завышение контрактных цен на импортные товары по сравнению с фактическими ценами;
4. завышение контрактных цен на экспортные товары по сравнению с фактическими ценами.

Правильный ответ: 2,4

51. Выберите несколько правильных ответов. Государственная стратегия экономической безопасности является:

1. составной частью стратегии национальной безопасности;
2. приоритетным направлением экономической политики государства;
3. доминирующей над государственной стратегией национальной безопасности.

Правильный ответ: 1, 2

52. Выберите несколько правильных ответов. К внутренним угрозам экономической безопасности относятся:

1. структурные изменения экономики;
2. демографические изменения и проблемы занятости;
3. высокий внешний долг;
4. высокий внутренний долг.

Правильный ответ: 1,2, 4.

53. Вставьте пропущенное слово.

..... риски - это те, которые уже встречались и могут быть реализованы с высокой степенью точности.

Правильный ответ: известные

54. Вставьте пропущенное слово. Источники - это условия и факторы, которые таят в себе враждебные намерения.

Правильный ответ: опасности

55. Вставьте пропущенное слово. Национальная безопасность - это такое состояние экономики и институтов власти, при котором обеспечивается гарантированная защита национальных интересов, гармоничное, социально направленное развитие страны в целом, достаточный экономический потенциал даже при неблагоприятных вариантах развития внутренних и внешних процессах.

Правильный ответ: экономическая

56. Вставьте пропущенное слово. Концепция Российской Федерации - политический документ, отражающий совокупность официально принятых взглядов на цели и государственную стратегию в области обеспечения безопасности личности, общества и государства от внешних и внутренних угроз политического, экономического, социального, военного, техногенного, экологического, информационного и иного характера с учетом имеющихся ресурсов и возможностей.

Правильный ответ: национальной безопасности.

57. Вставьте пропущенное слово. Комплексная система экономической безопасности - это совокупность текущего состояния, условий и факторов, характеризующих стабильность, устойчивость и поступательность развития экономики территории в условиях неопределенности и риска.

Правильный ответ: территориальных образований

58. Вставьте пропущенное слово.риски - это те, возможность появления которых подсказывает интуиция или опыт руководителя, специалиста.

Правильный ответ: предвиденные.

59. Вставьте пропущенное слово. Риск – риск, связанный с изменениями в структуре процентных ставок.

Правильный ответ: базовый

60. Вставьте пропущенное слово. Риск– риск, вызванный краткосрочными и долгосрочными колебаниями курсов валют на международных финансовых рынках.

Правильный ответ: валютный

61. Вставьте пропущенное слово. Риск– это вероятность того, что партнеры - участники контракта окажутся не в состоянии выполнить договорные обязательства, как в целом, так и по отдельным позициям.

Правильный ответ: кредитный

62. Вставьте пропущенное слово. Риск – риск, возникающий из-за колебаний процентных ставок, что приводит к изменению затрат на выплату процентов или доходов на инвестиции, а значит к изменению величины прибыли (или потере) по сравнению с ожидаемой.

Правильный ответ: процентный

63. Вставьте пропущенное слово. Рисковые – это исходные условия реализации риска, по которым исчисляется страховой взнос, страховая сумма и страховой платеж.

Правильный ответ: обстоятельства

64. Вставьте пропущенное слово. Способы обеспеченияпредприятия - это набор мер и система организации их выполнения и контроля, которые позволяют достигать наиболее высоких значений уровня экономической безопасности предприятия.

Правильный ответ: экономической безопасности

65. Вставьте пропущенное слово. негативные воздействия - это негативные воздействия, возникшие как следствие неэффективной работы предприятия в целом или его работников.

Правильный ответ: субъективные

66. Вставьте пропущенное слово.безопасности - совокупность условий и факторов, создающих опасность жизненно важным интересам личности, общества и государства.

Правильный ответ: Угроза

67. Вставьте пропущенное слово. Уровеньпредприятия - это оценка состояния использования ресурсов предприятия по критериям экономической безопасности.

Правильный ответ: базовый

68. По воспроизводственной направленности инвестиции подразделяются на:

1. валовые
2. реновационные
3. чистые
4. внутренние
5. внешние
6. реальные
7. финансовые
8. прямые

Правильный ответ: 1, 2, 3

69. Реальные инвестиции могут быть направлены на:

1. новое строительство;
2. приобретение лицензий, патентов;
3. реконструкцию действующего предприятия;
4. приобретение ценных бумаг;
5. повышение квалификации сотрудников.

Правильный ответ: 1, 3

70. Предынвестиционная фаза жизненного цикла инвестиционного проекта включает:

1. разработку бизнес-плана проекта;
2. маркетинговые исследования;
3. ввод в действие основного оборудования;
4. закупку оборудования;
5. производство продукции.

Правильный ответ: 1, 2

71. Инвестиционная фаза жизненного цикла инвестиционного проекта включает:

1. разработку бизнес-плана проекта;
2. маркетинговые исследования;
3. закупку оборудования;
4. строительство;
5. производство продукции.

Правильный ответ: 3, 4

72. Эксплуатационная фаза жизненного цикла инвестиционного проекта включает:

1. текущий мониторинг экономических показателей;

2. создание дилерской сети;
3. финансирование проекта;
4. планирование сроков осуществления проекта.

Правильный ответ: 1, 2

73. Вставьте пропущенное слово. Проект признается _____, если обеспечивается возврат исходной суммы инвестиции и требуемая доходность для инвесторов

Правильный ответ: эффективным.

74. Необходимо обеспечить сопоставимость денежных показателей при:

1. инфляции;
2. одновременности инвестиций и созданных в период реализации инвестиционного проекта денежных потоков;
3. одновременном осуществлении инвестиции и получении денежных доходов;
4. значительных инвестиционных затратах.

Правильный ответ: 1,2

75. В качестве дисконтных показателей оценки экономической эффективности инвестиционных проектов используют:

1. срок окупаемости;
2. чистую приведенную стоимость;
3. внутреннюю норму доходности;
4. учетную норму рентабельности.

Правильный ответ: 2,3

76. Тест на соответствие. Каждому термину подберите определение.

Термин	Определение
1. финансовые (портфельные) инвестиции	а. кредит, выданный банком или кредитным учреждением на условиях срочности, возвратности и платности
2. умеренный (компромиссный) портфель	б. портфель, представляющий собой совокупность финансовых инструментов инвестирования, которому общий уровень портфельного риска приближен к среднерыночному
3. финансовый кредит	в. объем капитала, инвестируемого в расширенное воспроизводство основных средств и нематериальных активов
4. чистые инвестиции	г. вложения капитала в различные финансовые инструменты, главным образом, в ценные бумаги, с целью получения дохода

Правильный ответ: 1 – г, 2 – б, 3 – а, 4 – в.

77. В соответствии с законами РФ иностранный инвестор имеет право:

1. Участвовать в принятии законов, регулирующих процессы привлечения иностранного капитала в Россию
2. Принимать участие в приватизации объектов государственной и муниципальной собственности

3. Брать в аренду земельные участки на торгах (аукционе, конкурсе)
4. Приобретать право собственности на земельные участки и другие природные ресурсы

Правильный ответ: 2, 3, 4

78. Вставьте пропущенное слово. _____ представляют собой процесс изъятия ранее инвестированного капитала из инвестиционного оборота без последующего его использования в инвестиционных целях

Правильный ответ: дезинвестиции

79. Вставьте пропущенное слово. _____ инвестиции представляют собой вложение капитала на период до одного года

Правильный ответ: краткосрочные

80. Инвестиционные риски в зависимости от их уровня могут быть:

1. Безрисковые и высокорисковые
2. Низкорисковые и среднерисковые
3. Народнохозяйственные и региональные
4. Региональные и внутрипроизводственные

Правильный ответ: 1, 2

81. По объектам вложения различают:

1. Реальные инвестиции
2. Инвестиции в добывающую промышленность
3. Финансовые инвестиции
4. Инвестиции в оборотный капитал

Правильный ответ: 1, 3

82. Чистая текущая (дисконтированная) стоимость NPV (NetPresentValue) как метод оценки инвестиций это:

1. Приведенная стоимость всех предполагаемых наличных поступлений за минусом приведенной стоимости ожидаемых наличных затрат
2. Разница между приведенным (дисконтированным) денежным доходом от реализованного инвестиционного проекта за определенный временной период и суммой дисконтированных текущих стоимостей всех инвестиционных затрат
3. Будущая стоимость денег с учетом меняющегося индекса инфляции
4. Приведенная стоимость предполагаемых денежных поступлений плюс стоимость ожидаемых наличных затрат

Правильный ответ: 1, 2

83. Укажите источники капитальных вложений хозяйствующего субъекта. Выберите несколько правильных ответов.

- а) Прибыль
- б) амортизационные отчисления
- в) выручка от реализации основных фондов
- г) выручка от реализации продукции
- д) банковский кредит
- е) бюджетное финансирование

Правильный ответ: а, б, д, е

84. Вставьте пропущенное слово. Биржевые сделки без реального товара делятся на фьючерсные и ...

Правильный ответ: опционные

85. Вставьте пропущенное слово. Биржевые сделки, которые представляют собой взаимную передачу прав и обязанностей в отношении стандартных контрактов на поставку биржевого товара, относятся к:.....

Правильный ответ: фьючерсным

86. Вставьте пропущенное слово. Биржевые сделки, по которым объектом сделок становится обязательство купить или продать некоторое число фьючерсных контрактов по заданной цене в будущем, относятся к:

Правильный ответ: опционным

87. Вставьте пропущенное слово. Биржевые сделки, предусматривающие взаимную передачу прав и обязанностей в отношении реального товара с отсроченным сроком поставок, относятся к:

Правильный ответ: форвардным

88. Вставьте пропущенное слово. Научное предположение для объяснения явления, требующее проверки на опыте и теоретического обоснования, — это:

Правильный ответ: гипотеза

89. Вставьте пропущенное слово. Обобщающим показателем эффективности использования затрат является:

Правильный ответ: уровень рентабельности

90. Вставьте пропущенное слово. Обобщающим показателем эффективности применения ресурсов является:

Правильный ответ: ресурсоотдача

91. Установите соответствие.

Элементы рыночных механизмов

1. Конкуренция
2. Спрос
3. Предложение
4. Цена

Сущность элементов рынка:

- а) совокупность платежеспособной потребности в товарах со стороны покупателей
- б) состязательность хозяйствующих субъектов за наиболее выгодные сферы приложения капитала, рынки сбыта, источники сырья
- в) количество товаров и услуг, которое производители хотят и могут продать по определенной цене
- г) экономическая категория, определяемая общественно необходимыми затратами труда и соотношением спроса и предложения

Правильный ответ: 1- б, 2 –а, 3 –в, 4-г.

92. Главными характеристиками налогового риска являются:

1. отсутствие возможности благоприятного исхода;
2. высокий уровень субъективной оценки и возможность возникновения новых рисков, предусмотреть появление которых в момент принятия решения было сложно или невозможно;
3. тесная связь с неопределенностью экономической и правовой информации;

4. негативный характер для всех участников налоговых отношений, в отличие от других видов риска;
5. разное проявление для каждого участника налоговых отношений.

Правильный ответ: 1,2,3,4,5

93. На возникновение налоговых рисков оказывают влияние следующие внешние факторы:

1. налоговые проблемы контрагентов
2. изменение позиции налоговых, судебных и финансовых органов по вопросам налогообложения
3. несвоевременное получение информации от госорганов.
4. отсутствие налогового планирования
5. несовершенная технология учета и обработки информации при исчислении и уплате налогов.

Правильный ответ: 1,2,3

94. На возникновение налоговых рисков оказывают влияние следующие внутренние факторы:

1. налоговые проблемы контрагентов
2. изменение позиции налоговых, судебных и финансовых органов по вопросам налогообложения
3. несвоевременное получение информации от госорганов.
4. отсутствие налогового планирования
5. несовершенная технология учета и обработки информации при исчислении и уплате налогов.

Правильный ответ: 4,5

95. На возникновение налоговых рисков оказывают влияние следующие внутренние факторы:

1. несвоевременное получение информации от госорганов.
2. отсутствие налогового планирования
3. несовершенная технология учета и обработки информации при исчислении и уплате налогов.
4. затратность содержания налогового подразделения или использования услуг аудиторско-консалтинговых компаний.
5. ухудшение финансово-хозяйственной деятельности фирмы.

Правильный ответ: 2,3,4,5

96. На возникновение налоговых рисков оказывают влияние следующие внешние факторы:

1. несвоевременное получение информации от госорганов.
2. конфликт с органами власти.
3. несовершенная технология учета и обработки информации при исчислении и уплате налогов.
4. затратность содержания налогового подразделения или использования услуг аудиторско-консалтинговых компаний.
5. ухудшение финансово-хозяйственной деятельности фирмы.

Правильный ответ: 1,2

97. По источникам возникновения опасности:

1. естественно-природная;
2. техногенная;

3. социальная.
4. реальная
5. потенциальная

Правильный ответ: 1,2,3

98. По степени вероятности возникновения опасности бывают:

1. естественно-природная;
2. техногенная;
3. социальная.
4. реальная
5. потенциальная

Правильный ответ: 4,5

99. По уровню (размаху и масштабам возможных негативных последствий):

1. международная
2. национальная
3. локальная
4. частная
5. потенциальная

Правильный ответ: 1,2,3,4

100. По сферам общественной деятельности угрозы выделяют:

1. по видам человеческой деятельности;
2. по источнику;
3. по вероятности реализации;
4. по последствиям.

Правильный ответ: 1,2,3,4

101. Вставьте пропущенные слова.предприятия – это свойство предприятия, характеризующее его способностью функционировать для достижения своих целей при данных внешних условиях и их изменении в определенных пределах.

Правильный ответ: Экономическая безопасность

102. Вставьте пропущенное слово.субъекты – органы законодательной, исполнительной и судебной власти, призванные обеспечивать безопасность всех без исключения законопослушных участников предпринимательской деятельности.

Вставьте пропущенное слово. Внешние

103. Вставьте пропущенное слово.субъекты – лица, непосредственно осуществляющие деятельность по защите экономической безопасности конкретного субъекта предпринимательства.

Правильный ответ: Внутренние

104. Вставьте пропущенное слово.экономической безопасности предприятия является важнейшим показателем экономической безопасности организации, под которым понимается оценка состояния использования внутриорганизационных ресурсов по критериям уровня экономической безопасности предприятия.

Правильный ответ: уровень

105. Вставьте пропущенное слово.элементы могут быть определены как совокупность работ по обеспечению максимально высокого уровня

платежеспособности предприятия и ликвидности его оборотных средств, наиболее эффективной структуры капитала предприятия.

Правильный ответ: Финансовые

106. Вставьте пропущенное слово. элементы обеспечения экономической безопасности предприятия включают в себя работу с персоналом предприятия, нацеленную на предотвращение угроз негативного воздействия за счет недостаточной квалификации сотрудников, слабой организации системы управления персоналом, подбора, обучения и мотивации сотрудников предприятия.

Правильный ответ: Кадровые

107. Вставьте пропущенное слово. Подэлементами понимается совокупность следующих состояний: физическая безопасность персонала и руководства предприятия; сохранность имущества предприятия от негативных воздействий, угрожающих потерей этого имущества или снижением его стоимости; обеспечение информационной безопасности предприятия; проведение предупредительных действий к источникам возможных угроз внешней среды предприятия.

Правильный ответ: силовыми

108. Вставьте пропущенное слово. элементы включают в себя основные функции информационно-аналитического отдела предприятия, выполнение которых необходимо для достижения приемлемого уровня обеспечения безопасности предприятия.

Правильный ответ: Информационные

109. В качестве внутренних субъектов экономической безопасности могут выступать:

1. работники собственной службы безопасности предприятия;
2. приглашенные работники из специализированных фирм, оказывающих услуги по защите предпринимательской деятельности.
3. финансисты.
4. работники производства.

Правильный ответ: 1,2

110. Составьте последовательность механизма ликвидации угроз предприятия:

1. разделение ФХД предприятия на отдельные части в соответствии с– принципом шести уровней;
2. составление критериев нормальности функционирования части– ФХД;
3. анализ каждой части ФХД с использованием принципа четырех– ролей;
4. выявление угроз ЭБП и механизмов их реализации;
5. выработка предложений по устранению механизмов реализации– угроз с учетом полного охвата ФХД, принципов шести уровней, приоритета более высоких уровней и полного охвата по времени;
6. контроль процесса реализации предложений – контроль итогов– выполнения предложенных мероприятий.
7. реализация предложений по устранению механизмов реализации–угроз;

Правильный ответ: 1,2,3,4,7, 6

111. Инструментами реализации кадровой политики являются:

1. техническое планирование;
2. текущая кадровая работа;

3. руководство персоналом;
4. мероприятия по его развитию, повышению квалификации;
5. мероприятия по решению социальных проблем;
6. вознаграждение и мотивация.

Правильный ответ: 2,3,4,5,6

112. Внешние опасности кадровой безопасности:

1. установка конкурентов на переманивание;
2. давление на сотрудников извне;
3. изменения во внешней экономической среде;
4. инфляционные процессы (невозможно не учитывать при расчете– заработнойной платы и прогнозировании ее динамики).
5. слабая организация системы управления персоналом;
6. неэффективная система мотивации.

Правильный ответ: 1,2,3,4

113. Внутренние опасности кадровой безопасности:

1. установка конкурентов на переманивание;
2. давление на сотрудников извне;
3. изменения во внешней экономической среде;
4. инфляционные процессы (невозможно не учитывать при расчете– заработнойной платы и прогнозировании ее динамики).
5. слабая организация системы управления персоналом;
6. неэффективная система мотивации.

Правильный ответ: 5,6

114. Комплексный план мероприятий по предотвращению угроз финансовой безопасности содержит следующие основные разделы:

1. перечень антикризисных мероприятий;
2. объем финансовых ресурсов, выделяемых для их реализации;
3. сроки реализации отдельных антикризисных мероприятий;
4. ожидаемые результаты финансовой стабилизации.
5. кадровое планирование

Правильный ответ: 1,2,3,4

115. Стратегия управления финансово-экономической безопасностью предприятия в условиях нестабильного существования должна включать следующие составляющие:

1. диагностика кризисных ситуаций;
2. разделение объективных и субъективных негативных воздействий;
3. определение перечня мер по предотвращению угроз экономической безопасности;
4. оценка эффективности планируемых мер с точки зрения нейтрализации негативных воздействий;
5. оценка стоимости предлагаемых мер по устранению угроз экономической безопасности.

Правильный ответ: 1,2,3,4,5

116. Функции управления финансовой безопасностью в условиях стабильного существования предприятия включают в себя следующие составляющие (выберите один или несколько правильных ответов):

1. формирование эффективных информационных систем, обеспечивающих обоснование альтернативных вариантов управленческих решений;
 2. проведение анализа состояния финансовой безопасности предприятия;
 3. разработку системы планирования финансовой безопасности предприятия;
 4. создание системы внутреннего контроля финансовой безопасности предприятия
- Правильный ответ: 2,3,4

117. План защиты информации на объекте должен включать:

1. перечень значимых угроз безопасности автоматизированной;
2. политику информационной безопасности;
3. план размещения средств и функциональную схему системы защиты;
4. календарный план проведения организационных и технических – мероприятий по защите информации;
5. основные правила, регламентирующие деятельность персонала по – вопросам обеспечения информационной безопасности объекта;

Правильный ответ: 1,2,3,4,5

118. Основными принципами формирования организационно-правового обеспечения защиты информации являются:

1. обязательность соблюдения норм и правил защиты информации – всеми лицами, имеющими отношение к защищаемой и конфиденциальной информации;
2. нормативное правовое закрепление всех мер ответственности за – нарушение порядка и правил защиты информации;
3. придание юридической силы всем технико-математическим – решениям в области организационно-правового обеспечения защиты информации;
4. процессуальное оформление процедур разрешения ситуаций, – складывающихся при обеспечении информационной безопасности и защите информации.

Правильный ответ: 1,2,3, 4

119. Ущерб от раскрытия конфиденциальной информации может выражаться:

1. в потере конкурентных преимуществ
2. упущенной коммерческой выгоде
3. санкциях со стороны регулирующих органов
4. административной и уголовной ответственности за раскрытие персональных данных
5. ухудшении морального климата в коллективе вследствие раскрытия информации о заработной плате работников

Правильный ответ: 1,2,3,4,5

120. Ответственность за нарушение информационной безопасности организации регулируются:

1. Трудовым кодексом РФ.
2. Кодекс об административных правонарушениях
3. Уголовный кодекс.
4. Штатное расписание

Правильный ответ: 1, 2, 3

Тестовые задачи

1. Торговый агент предлагает сельскохозяйственному предприятию новую сельскохозяйственную технику. Из предыдущего опыта ему известно, что в среднем 1 из 65 клиентов, которым он предлагает товар, покупает его. В течение некоторого промежутка времени он предложил продукт 20 сельскохозяйственным

предприятиям. Чему равна вероятность того, что он продаст им хотя бы единицу товара? Выберите правильный вариант ответа из предложенных:

1. 0,015
2. 0,025
3. 0,3
4. 0,03

Правильный ответ: 0,03

2. Инвестор планирует вложить средства в мясоперерабатывающие предприятия А и Б. Надежность первого оценивается экспертами на уровне 90 %, а второго – 80 %. Чему равна вероятность того, что: оба предприятия в течение года не станут банкротами?

Выберите правильный вариант ответа из предложенных:

1. 0,28
2. 0,72
3. 0,80
4. 0,9

Правильный ответ: 0,72 ($0,9 \cdot 0,8 = 0,72$)

3. Инвестор планирует вложить средства в мясоперерабатывающие предприятия А и Б. Надежность первого оценивается экспертами на уровне 90 %, а второго – 80 %. Чему равна вероятность того, что наступит хотя бы одно банкротство?

Выберите правильный вариант ответа из предложенных:

1. 0,28
2. 0,72
3. 0,80
4. 0,9

Правильный ответ: 0,28 ($1 - 0,72 = 0,28$)

4. Проектом предусмотрено приобретение машин и оборудования на сумму 150000 руб. Инвестиции осуществляются равными частями в течение 7 лет. Расходы на оплату труда составляют 50000 руб., материалы – 25000 руб. Предполагаемые доходы ожидаются во второй год в объеме 75000 руб., третий - 80000 руб., четвертый - 85000 руб., пятый - 90000 руб., шестой - 95000 руб., седьмой - 100000 руб. Оценка целесообразности проекта при цене капитала 12% показала отрицательное значение чистой современной стоимости проекта. Что можно предложить в качестве мер по улучшению проекта? Выберите правильный ответ:

1. Выбор оборудования с меньшей стоимостью
2. Включить в состав доходов от операционной деятельности суммы Амортизации
3. Реинвестировать денежные средства и получать дополнительный доход в рамках проекта
4. все ответы верны

Правильный ответ: 1

5. Компания должна выбрать одну из двух машин, которые выполняют одни и те же операции, но имеют различный срок службы. Рассчитайте затраты на приобретение и эксплуатацию машин с учетом ставки дисконтирования. Какую машину следует купить компании, если ставка дисконта равна 6 %, если затраты на приобретение и эксплуатацию машин следующие:

Годы	Машина А	Машина Б
0	40 000	50 000
1	10 000	8 000
2	10 000	8 000
3	10 000	8 000
4	-	8 000

1. Компании в данном случае стоит приобрести машину Б, т.к. она имеет больший срок службы.
 2. Компании в данном случае стоит приобрести машину А, т.к. она имеет больший срок службы и годовые затраты в размере 15000 руб. в год.
 3. Компании в данном случае стоит приобрести машину Б, т.к. она имеет больший срок службы при меньших среднегодовых затратах в размере 19430,25 руб. в год.
 4. Компании в данном случае стоит приобрести машину А, т.к. она имеет больший срок службы при меньших среднегодовых затратах в размере 22243,33 руб. в год
- Правильный ответ: 3

6. Предположим, что вы инвестиционный менеджер компании. Какую вы приобрели бы машину? Какую арендную плату вы можете назначить? При условии, что ставка дисконта равна 6 %, затраты на приобретение и эксплуатацию машин следующие:

Годы	Машина А	Машина Б
0	40 000	50 000
1	10 000	8 000
2	10 000	8 000
3	10 000	8 000
4	-	8 000

1. приобрел бы машину А, так как затраты минимальны 15 тыс. руб. арендную плату буду назначать исходя из совокупных затрат, равномерно распределенным по годам.
 2. приобрел бы машину Б, так как затраты минимальны 19,43 тыс. руб. арендную плату буду назначать исходя из совокупных затрат, равномерно распределенным по годам.
 3. приобрел бы машину А, так как затраты максимальны 22,243 тыс. руб. арендную плату буду назначать исходя из совокупных затрат, равномерно распределенным по годам.
 4. приобрел бы машину Б, так как затраты максимальны 32,243 тыс. руб. арендную плату буду назначать исходя из совокупных затрат, равномерно распределенным по годам.
- Правильный ответ: 2

7. Проект «Развития сельскохозяйственного предприятия» имеет капитальные вложения в 65000 руб., а ожидаемые чистые денежные поступления составляют

15000 руб. в год в течение 8 лет. Какой период окупаемости этого проекта?

Выберите правильный вариант ответа:

1. 4,33 года
2. 5,23 года
3. 6,28 года
4. 4,0 года

Правильный ответ: 1

8. Проект «Развития сельскохозяйственного предприятия» имеет капитальные вложения в 65000 руб., а ожидаемые чистые денежные поступления составляют 15000 руб. в год в течение 8 лет. Альтернативная доходность будет проекта 14 %. Какова чистая приведенная стоимость проекта? Выберите правильный вариант ответа:

1. 4582,96 руб.
2. 5650 руб.
3. 6280 руб.
4. 4000 руб.

Правильный ответ: 1

9. Выберите правильный ответ. Ежегодный доход предприятия в виде ренты составит 120000 рублей, ставка ссудного процента – 12%, то цена земли предприятия составит:

1. 1000 тыс. руб.
2. 2000 тыс. руб.
3. 1200 тыс. руб.
4. 2050 тыс. руб.

Правильный ответ: 1

10. В хозяйстве после строительства нового коровника на 800 гол получены следующие результаты: удой молока от одной коровы 4000 кг, цена реализации за одну тонну молока 18 000 руб., себестоимость одной тонны молока 15 600 руб., сумма капитальных затрат - 45 000 тыс. руб. Определите окупаемость капитальных затрат на строительство нового коровника. Выберите правильный ответ.

1. 5,9 лет
2. 6,8 лет
3. 7,8 лет
4. 8,9 лет.

Правильный ответ: 1

11. Выберите правильный ответ. Ежегодный доход предпринимателя в виде ренты составит 220000 рублей, ставка ссудного процента – 25%, то цена земли фермера составит:

1. 880 тыс. руб.
2. 2000 тыс. руб.
3. 1200 тыс. руб.
4. 2050 тыс. руб.

Правильный ответ: 1

12. Рассчитать коэффициент риска и выбрать наименее рискованный вариант вложения капитала. Данные для расчета.

Вариант А. собственные средства инвестора - 5000 тыс. руб. Максимально возможная сумма убытка - 3500 тыс. руб.

Вариант Б. Собственные средства инвестора - 3000 тыс. руб. Максимально возможная сумма убытка - 12000 тыс. руб.

Выберите правильный вариант ответа:

1. первый вариант, коэффициент риска 0,2
2. первый вариант, коэффициент риска 0,8
3. второй вариант, коэффициент риска 0,4
4. второй вариант, коэффициент риска 0,7

Правильный ответ: 3

13. Определите стоимость полной информации, необходимой для принятия решения о выборе вложения капитала. Данные для расчета. Предприниматель имеет возможность купить 200 ед. товара по цене 2000 руб. за ед. или 500 ед. товара по цене 1500 руб. за ед. Предприниматель предполагает продать товар по цене 3000 руб. за ед. Вероятность продажи 200 ед. товара составляет 0,5 и для продажи 500 ед. товара 0,5.

Выберите правильный вариант ответа:

1. стоимость полной информации – 1000 руб.
2. стоимость полной информации – 4750 руб.
3. стоимость полной информации – 3750 руб.
4. стоимость полной информации – 2000 руб.

Правильный ответ: 1

14. Выберите наименее рисковый вариант вложения капитала. Критерием выбора является наименьшая величина коэффициента вариации.

Первый вариант. Прибыль при средней величине 50 тыс. руб. колеблется от 30 до 60 тыс. руб. Вероятность получения прибыли в размере 30 тыс. руб., и 60 тыс. руб. равна 0,3.

Второй вариант. Прибыль при средней величине и размере 40 тыс. руб. колеблется от 25 до 50 тыс. руб. Вероятность получения прибыли в размере 25 тыс. руб. равна 0,4 и прибыли в размере 50 тыс. руб. равна 0,3.

Выберите правильный вариант ответа:

1. наименее рисковый 1 вариант вложения капитала, как имеющий наибольшую прибыль.
2. наименее рисковый 2 вариант вложения капитала, как имеющий наибольшую прибыль.
3. наименее рисковый 1 вариант вложения капитала, как имеющий наименьшую прибыль.
4. наименее рисковый 2 вариант вложения капитала, как имеющий наименьшую прибыль.

Правильный ответ: 1

15. Определите годовой плановый фонд заработной платы для обеспечения вопроса кадровой безопасности, если имеются следующие данные: фонд заработной платы отчетного года составил 2456 тыс. руб., индекс численности – 1,02, индекс заработной платы – 1,14.

Выберите правильный вариант ответа:

1. 2855,84 тыс. руб.
2. 295,1
3. 2955,3
4. 2456

Правильный ответ: 1

16. В результате внедрения новой техники трудоемкость изготовления детали снизилась с 0,5 человека-часов до 0,4 человека-часов. Ежегодно предприятие выпускает 334800 деталей. Фонд рабочего времени составляет 1860 часов. Необходимо определить рост производительности труда и экономию численности. Выберите правильный вариант ответа:

1. 125 % и 28 человек
2. 195,1 % и 19 человек
3. 125 % и 18 человек
4. нет правильного ответа.

Правильный ответ: 1

17. Провести расчет показателей текущей ликвидности с целью выявления возможности потери платежеспособности ОАО «Хлебзавод №2» г. Чебоксары за 2021 год если имеются следующие данные: текущие активы – 67918 тыс. руб., краткосрочные заемные средства – 8090 тыс. руб., кредиторская задолженность - 44786 тыс. руб., уставный капитал – 1038 тыс. руб., дебиторская задолженность 42647 тыс. руб., денежные средства 3256 тыс. руб.

По результатам расчета выберите правильный ответ:

1. 1,25
2. 1,28
3. 1,36
4. 1,58

Правильный ответ: 1

18. Определите тип финансовой устойчивости предприятия на основе источников финансирования запасов, на основе имеющихся данных за 2022 год. Размер капитала – 34235 тыс. руб., внеоборотные активы 35002 тыс. руб., кредиторская задолженность – 44786 тыс. руб., краткосрочные займы и кредиты - 8090 тыс. руб., долгосрочные кредиты и займы – 24193 тыс. руб., запасы -22015 тыс. руб., оборотные активы 67918 тыс. руб.

По результатам расчета выберите правильный ответ:

1. 1 тип финансовой устойчивости
2. 2 тип финансовой устойчивости
3. 3 тип финансовой устойчивости
4. 4 тип финансовой устойчивости

Правильный ответ: 2

19. Определите тип финансовой устойчивости предприятия на основе источников финансирования запасов, на основе имеющихся данных за 2022 год. Размер капитала – 24235 тыс. руб., внеоборотные активы 25002 тыс. руб., кредиторская задолженность – 34786 тыс. руб., краткосрочные займы и кредиты - 18090 тыс. руб., долгосрочные кредиты и займы – 14193 тыс. руб., запасы -28015 тыс. руб., оборотные активы 77918 тыс. руб.

По результатам расчета выберите правильный ответ:

1. 1 тип финансовой устойчивости
2. 2 тип финансовой устойчивости
3. 3 тип финансовой устойчивости
4. 4 тип финансовой устойчивости

Правильный ответ: 2

20. Определите тип финансовой устойчивости предприятия на основе источников финансирования запасов, на основе имеющихся данных за 2022 год. Размер капитала – 44235 тыс. руб., внеоборотные активы 65002 тыс. руб., кредиторская задолженность – 44786 тыс. руб., краткосрочные займы и кредиты - 17090 тыс. руб., долгосрочные кредиты и займы – 14693 тыс. руб., запасы -31015 тыс. руб., оборотные активы 57918 тыс. руб.

По результатам расчета выберите правильный ответ:

1. 1 тип финансовой устойчивости
2. 2 тип финансовой устойчивости
3. 3 тип финансовой устойчивости
4. 4 тип финансовой устойчивости

Правильный ответ: 3

21. Предприятие-заемщик заключило договор страхования риска непогашения кредита со страховой компанией. Кредит взят в сумме 120 млн р. под 40% годовых с 1.01.2021 по 31.12.2021 г. Погашение кредита и процентов по нему согласно кредитного договора должно осуществляться раз в полугодие. Заемщик оказался не в состоянии вернуть последний платеж и проценты по нему. Предел ответственности 70%. Страховой тариф 5,2%.

Определите страховую сумму.

По результатам расчета выберите правильный ответ:

1. 117,6 млн. руб.
2. 72 млн. руб.
3. 168 млн. руб.
4. 925 млн. руб.

Правильный ответ: 1 .

Решение:

1. страховую стоимость $120 + (120 \times 40\% : 100\%) = 168$ млн.р.
2. страховую сумму $168 \times 70\% : 100\% = 117,6$ млн.р.

22. Предприятие-заемщик заключило договор страхования риска непогашения кредита со страховой компанией. Кредит взят в сумме 120 млн. р. под 40% годовых с 1.01.2021 по 31.12.2021 г. Погашение кредита и процентов по нему согласно кредитному договору должно осуществляться раз в полугодие. Заемщик оказался не в состоянии вернуть последний платеж и проценты по нему. Предел ответственности 70%. Страховой тариф 5,2%.

Определите сумму потерь по кредитному риску

По результатам расчета выберите правильный ответ:

1. 117,6 млн. руб.
2. 84 млн. руб.
3. 168 млн. руб.
4. 925 млн. руб.

Правильный ответ: 2 .

23. Для оплаты контракта на 10 тыс. у. е. организацией сделана заявка на кредит в трех банках: в первом на 6 тыс. у. е., во втором на 4 тыс. у. е., в третьем на 5 тыс. у. е. Вероятность получения кредита в каждом из банков соответственно равна 0,5; 0,8 и 0,6. Какова вероятность того, что полученной суммы денег будет достаточно для оплаты контракта?

Выберите правильный вариант ответа из предложенных:

1. 0,92

2. 0,72
3. 0,80
4. 0,9

Правильный ответ: 1 или 0,92

24. Крупный концерн мясо-молочных предприятий намеревается реализовать акции дочерних предприятий А и Б. На основании статистических расчетов вероятность того, что акция А поднимется завтра в цене, равна 0,4. Вероятность того, что обе акции А и Б поднимутся завтра в цене, равна 0,18. Предположим, что известно, что акция А поднимется в цене завтра. Чему равна вероятность того, что и акция Б завтра поднимется в цене ?

Выберите правильный вариант ответа из предложенных:

1. 0,45
2. 0,72
3. 0,80
4. 0,9

Правильный ответ: 1

25. В городе 3 мясоперерабатывающих предприятия, оценка надежности которых – 0,95, 0,90 и 0,85 соответственно:какова вероятность того, что в течение года обанкротятся все 3 предприятия?

б) обанкротится хотя бы одно предприятие?

Выберите правильный вариант ответа из предложенных:

1. 0,73
2. 0,72
3. 0,80
4. 0,9

Правильный ответ: 1

26. Инвестор предполагает, что в следующем периоде вероятность роста цены акций Гродненского мясокомбината будет составлять 0,5, а Борисовского мясокомбината – 0,8. Вычислите вероятность того, что цены поднимутся на одни и другие акции.

Выберите правильный вариант ответа из предложенных:

1. 0,28
2. 0,40
3. 0,80
4. 0,9

Правильный ответ: 2

Правильный ответ: 3

27. Провести анализ вероятности наступления банкротства по наиболее известной и широко применяемой методике **профессора Альтмана**, которую можно использовать для расчетов не только в акционерных обществах открытого типа. В нее включены пять показателей, и выглядит она следующим образом:

$$Z^f = 0,717x_1 + 0,847 x_2 + 3,107 x_3 + 0,42 x_4 + 0,995 x_5,$$

Для диагностики банкротства имеются следующие данные: Размер капитала – 64235 тыс. руб., внеоборотные активы 55002 тыс. руб., оборотные активы 77918 тыс. руб., прибыль до уплаты налогов и процентов 5976 тыс. руб., кредиторская задолженность – 34786 тыс. руб., краткосрочные займы и кредиты - 18090 тыс.

руб., долгосрочные кредиты и займы – 15809 тыс. руб., выручка от реализации – 15678 тыс. руб., прибыль чистая - 55621 тыс. руб.

Выберите правильный вариант ответа коэффициента:

1. 1,2
2. 2,2
3. 3,2
4. 4,2

Правильный ответ: 2

28. Инвестор планирует вложить средства в мясоперерабатывающие предприятия А и Б. Надежность первого оценивается экспертами на уровне 90 %, а второго – 70 %. Чему равна вероятность того, что наступит хотя бы одно банкротство?

Выберите правильный вариант ответа из предложенных:

1. 0,28
2. 0,72
3. 0,80
4. 0,37

Правильный ответ: 4

29. Провести расчет показателей текущей ликвидности с целью выявления возможности потери платежеспособности ОАО «Хлебзавод №2» г. Чебоксары за 2021 год если имеются следующие данные: текущие активы – 67918 тыс. руб., краткосрочные заемные средства – 8090 тыс. руб., кредиторская задолженность - 44786 тыс. руб., уставный капитал – 1038 тыс. руб., дебиторская задолженность 42647 тыс. руб., денежные средства 3256 тыс. руб.

По результатам расчета выберите правильный ответ:

1. 1,25
2. 1,28
3. 1,36
4. 1,58

Правильный ответ: 1

30. Провести расчет показателя абсолютной ликвидности с целью выявления возможности потери платежеспособности ОАО «Хлебзавод №2» г. Чебоксары за 2021 год, если имеются следующие данные: текущие активы – 67918 тыс. руб., краткосрочные заемные средства – 8090 тыс. руб., кредиторская задолженность – 44786 тыс. руб., уставный капитал – 1038 тыс. руб., дебиторская задолженность 42647 тыс. руб., денежные средства 3256 тыс. руб., краткосрочные финансовые вложения – 4520 тыс. руб.

По результатам расчета выберите правильный ответ:

1. 1,25
2. 1,28
3. 0,62
4. 1,58

Правильный ответ: 3

31. Провести расчет показателя рентабельности совокупного капитала ОАО «Хлебзавод №2» г. Чебоксары за 2021 год, если имеются следующие данные: чистая прибыль 2337,7 тыс. руб., активы 9117,5 тыс. руб. дебиторская задолженность 42647 тыс. руб., денежные средства 325 тыс. руб., краткосрочные финансовые вложения – 452 тыс. руб.

По результатам расчета выберите правильный ответ:

1. 25,6
2. 28
3. 62
4. 58

Правильный ответ: 1

32. Провести расчет показателя рентабельности собственного капитала ОАО «Хлебзавод №2» г. Чебоксары за 2021 год, если имеются следующие данные: чистая прибыль 2337,7 тыс. руб., активы 9117,5 тыс. руб. дебиторская задолженность 4267 тыс. руб., денежные средства 325 тыс. руб., краткосрочные финансовые вложения – 452 тыс. руб., собственный капитал 8375,5 тыс. руб.

По результатам расчета выберите правильный ответ:

1. 25,6
2. 28
3. 27,9
4. 58

Правильный ответ: 3

33. Провести расчет рентабельности продаж ОАО «Хлебзавод №2» г. Чебоксары за 2021 год, если имеются следующие данные: валовая прибыль 4743,6 тыс. руб., выручка от продаж 13104,1 тыс. руб. дебиторская задолженность 4267 тыс. руб., денежные средства 325 тыс. руб., краткосрочные финансовые вложения – 452 тыс. руб., собственный капитал 8375,5 тыс. руб.

По результатам расчета выберите правильный ответ:

1. 25,6
2. 28
3. 27,9
4. 36,2

Правильный ответ: 4

34. Провести расчет коэффициента автономии ОАО «Хлебзавод №2» г. Чебоксары за 2021 год, если имеются следующие данные: валовая прибыль 4743,6 тыс. руб., выручка от продаж 13104,1 тыс. руб. дебиторская задолженность 4267 тыс. руб., денежные средства 325 тыс. руб., краткосрочные финансовые вложения – 452 тыс. руб., собственный капитал 8375,5 тыс. руб., активы 9117,5 тыс. руб.

По результатам расчета выберите правильный ответ:

1. 25,6
2. 28
3. 0,91
4. 36,2

Правильный ответ: 3

35. Расходы на оплату труда работников предприятия в отчетном году составили - 13760 тыс. руб. В планируемом году предполагается повысить заработную плату работников на 20 %. Численность работников предприятия в отчетном году составила 50 человек, в планируемом году она возрастет на 5 человек.

Рассчитайте сумму расходов на оплату труда для предприятия на планируемый год (тыс. руб.).

1. 18163,2;
2. 16512,0;
3. 15163,0;
4. 17888,0

Правильный ответ: 1.

36. Расходы на оплату труда работников предприятия в отчетном году составили - 13760 тыс. руб. В планируемом году предполагается повысить заработную плату работников на 15 %. Численность работников предприятия в отчетном году составила 50 человек, в планируемом году она возрастет на 10 %. Рассчитайте сумму расходов на оплату труда для предприятия на планируемый год (тыс. руб.).

1. 17406,4;
2. 15824,0;
3. 15136,0;
4. 17200,0

Правильный ответ: 1.

37. Выручка предприятия в отчетном году составила 97880 тыс. руб., среднесписочная численность работников 72 человека. В планируемом году намечено увеличить выручку на 10 %, производительность труда на 5 %. Определите численность работников предприятия на планируемый год (чел.).

1. 75;
2. 73;
3. 79;
4. 83.

Правильный ответ: 1.

38. Выручка предприятия в отчетном году составила 97880 тыс. руб., среднесписочная численность работников 72 человека. В планируемом году намечено увеличить выручку до 112562 тыс. руб., производительность труда на 5 %. Определите численность работников предприятия на планируемый год (чел.).

1. 79;
2. 73;
3. 76;
4. 87

Правильный ответ: 1.

39. Имеются два инвестиционных проекта (таблица) с одинаковой прогнозной суммой требуемых начальных вложений. Величина планируемого дохода (тыс. руб.) неопределенна и приведена в виде распределения вероятностей (В). Используя критерий «максимизация математического ожидания дохода», выберите наиболее доходный проект.

Проект 1		Проект 2	
планируемый доход, тыс. руб.	вероятность (В)	планируемый доход, тыс. руб.	вероятность (В)
2500	0,15	1500	0,10
3000	0,20	2500	0,15
3500	0,35	4000	0,30
5000	0,20	5000	0,30
6000	0,10	7000	0,15

1. проект 1 предпочтительнее проекта 2;
2. проект 2 имеет более низкую доходность, чем проект 1;
3. доходность проектов одинаковая;
4. проект 2 предпочтительнее проекта 1

Правильный ответ: 4

40. Организация планирует внедрить систему электронного документооборота Directum. Определите экономическую рентабельность внедрения электронной системы документооборота при следующих данных: экономия от внедрения системы электронного документооборота составит – 1 241 000 руб., затраты:

1. на закупку оборудования - 360 000 руб.;
2. на приобретение лицензии системы электронного документооборота – 30 000 руб.;
3. на услуги внедрения – 305 000 руб.;
4. на сопровождение программного обеспечения – 400 000 руб.;
5. на администрирование и техническую поддержку 360 000 руб.

1. 0,85;

2. 0,97;

3. 0,67;

4. 0,29.

Правильный ответ 1.

41. Предприятие планирует внедрить экономическую информационную систему (ЭИС) предназначенную для всестороннего экономического анализа деятельности. Определите экономическую эффективность (рентабельность) внедрения ЭИС если известны следующие данные:

- затраты на анализ и проектирование системы – 25000 руб.;

- стоимость необходимой техники – 14 937 руб.;

- затраты на подготовку и переподготовку кадров, которые будут работать с системой – 3180 руб.;

Сокращение расходов на оплату труда от использования экономической информационной системы составит 28 000 руб.

1. 0,85;

2. 0,95;

3. 0,65;

4. 0,26.

Правильный ответ 3.

42. У фирмы имеется возможность заключить договор на поставку 5000 шт. изделий по цене 600 руб. Переменные расходы на единицу продукции составляют 250 руб. Сумма постоянных расходов равна 700000 руб. Определите минимальный объем заказа (шт.), обеспечивающий безубыточность фирмы.

1. 2180;

2. 2000;

3. 3000;

4. 1666.

Правильный ответ: 2.

43. Определите степень платежеспособности предприятия по текущим обязательствам за 2020 год на основании следующих данных: краткосрочные займы и кредиты - 13528 руб., кредиторская задолженность 61450 руб., прочие обязательства - 257 руб., выручка от продаж – 944630 руб.

1. 0,98;

2. 0,96;

3. 1,08;

4. 0,93.

Правильный ответ: 2.

44. Денежные потоки инвестиционного проекта характеризуются следующими данными. Операционная деятельность: поступления денежных средств 616 млн. руб., выплаты денежных средств 360 млн. руб. Финансовая деятельность: поступления денежных средств – 0, выплаты денежных средств 30 млн. руб. Каким будет значение итогового сальдо?

1. 616 млн. руб.;
2. 46 млн. руб.;
3. 16 млн. руб.;
4. 0. Правильный ответ: 3.

45. Денежные потоки инвестиционного проекта характеризуются следующими данными. Операционная деятельность: поступления денежных средств 180 млн. руб., выплаты денежных средств 120 млн. руб. Каким будет значение итогового сальдо?

1. 60 млн. руб.;
 2. 20 млн. руб.;
 3. 60 млн. руб.;
 4. 20 млн. руб.
- Правильный ответ: 1.

46. Рассчитайте коэффициент текущей ликвидности по данным бухгалтерского баланса предприятия ОАО «Хлебзавод №2» если имеются следующие данные за 2022 год: размер оборотных средств составил 7878 тыс. руб., сумма заемных средств 1500 тыс. руб., размер кредиторской задолженности 3106 тыс. руб., прочих обязательств 50 тыс. руб.

1. 0,394;
2. 1,895;
3. 1,692;
4. 0,987.

Правильный ответ: 1.

47. Рассчитайте рентабельность продаж по предприятию ОАО «Хлебзавод №2» за 2022 г., если выручка за 2022 г. составила 787430 тыс. руб., валовая прибыль 130465 тыс. руб., прибыль от продаж 112610 тыс. руб., прибыль до налогообложения 68490 тыс. руб., чистая прибыль 68499 тыс. руб.

1. 16,7;
2. 14,3;
3. 8,7;
4. 9,8.

Правильный ответ: 2.

48. Рассчитайте долю собственных средств предприятия, если по данным бухгалтерского баланса итога по разделу "капитал и резервы" 1109261 тыс. руб., по разделу "долгосрочные обязательства" 744287 тыс. руб., по разделам "внеоборотные активы" и "оборотные активы" 1735963 тыс. руб. и 526977 тыс. руб., соответственно.

1. 47,51;
2. 22,31;
3. 1,19;
4. 19,82.

Правильный ответ: 1

49. Рассчитайте рентабельность оборотных активов компании. Среднегодовая стоимость оборотных средств 387129,5 тыс. руб. Прибыль до налогообложения 129765 тыс. руб.

1. 0,34;
2. 33,52;
3. 2,98;
4. 29,31.

Правильный ответ: 2.

50. За сколько дней совершали один оборот оборотные средства компании в 2021 г., если на конец 2020 г. их стоимость составляла 407231 тыс. руб., на конец 2021 г. 526977 тыс. руб., выручка за 2021 г. составила 787430 тыс. руб.

1. 216,5;
2. 190,4;
3. 181,5;
4. 129,3.

Правильный ответ: 1.

51. Рассчитайте коэффициент оборачиваемости оборотных средств фирмы, если средняя стоимость оборотных активов за период составила 467104 тыс. руб., а выручка 787430 тыс. руб.

1. 1,69;
2. 16,9;
3. 0,59;
4. 1,29

Правильный ответ: 1.

52. Денежные потоки инвестиционного проекта характеризуются следующими данными: сальдо операционной деятельности 120 млн. руб., сальдо финансовой деятельности (-70) млн. руб., сальдо инвестиционной деятельности - 0. Каким будет значение сальдо трех потоков?

1. 160 млн. руб.;
2. 40 млн. руб.;
3. 50 млн. руб.;
4. 80 млн. руб.

Правильный ответ: 3.

55. Стоимость валовой продукции сельскохозяйственного кооператива за год составила 4500 тыс. руб.; материальные затраты 2600 тыс. руб.; оплата труда 1400 тыс. руб. Определить показатель рентабельности. Выберите правильный ответ.

1. 12,5 %
2. 13 %
3. 5,6%
4. 5,2 %

Правильный ответ: 1

56. Рассчитать потребность в зерноуборочных комбайнах, если площадь зерновых в хозяйстве 1620 га. Дневная выработка 1 комбайна - 18 га. Уборку предусмотрено провести за 15 дней. Выберите правильный ответ.

1. 6
2. 7
3. 8

4. 9

Правильный ответ: 1

57. Определите землеотдачу. Если имеются следующие данные. Валовая продукция сельского хозяйства - 45890 тыс. руб., стоимость земли 520 000 тыс. руб. Выберите правильный ответ.

1. 0,08 тыс. руб.
2. 0,98 тыс. руб.
3. 0,25 тыс. руб.
4. 0,27 тыс. руб.

Правильный ответ: 1

58. После реконструкции главного конвейера на автосборочном заводе в прошлом году производительность труда увеличилась: вместо 80 автомашин на одного работающего пришлось 104 автомашины в год. Однако на следующий год производительность упала на 10%. Определите общий прирост производительности труда за 2 года в процентах и в натуральном выражении. Выберите правильный ответ.

1. 17 % , или 93,6 штук
2. 5,2% или 40, 1 штук
3. 5,6% или 42,5 штук
4. 5,7% или 42,5 штук

Правильный ответ: 1

59. Каков среднегодовой прирост производительности труда, если в первый год она выросла на 20%, а во второй — на 40% ? Выберите правильный ответ.

1. 94,8%
2. 5,2%
3. 5,6%
4. 30 %

Правильный ответ: 4

60. Определить фондоотдачу сельскохозяйственного предприятия по следующим данным: общая сумма текущих затрат –10000 тыс. р.; уровень рентабельности по себестоимости – 50 %; стоимость основных производственных фондов – 30000 тыс. руб. Выберите правильный ответ.

1. 0,5 тыс. руб.
2. 0,78 тыс. руб.
3. 0,89 тыс. руб.
4. 0,92 тыс. руб.

правильный ответ: 1

ФИНАНСЫ ПРЕДПРИЯТИЙ

(семестр: 5; промежуточная аттестация: экзамен)

ТИП ЗАДАНИЙ: ВЫБОР ОДНОГО ПРАВИЛЬНОГО ВАРИАНТА ИЗ ПРЕДЛОЖЕННЫХ ВАРИАНТОВ ОТВЕТОВ

1. Финансы предприятий представляют собой

а) совокупность денежных средств предприятия и государства, а также систему их формирования, распределения и использования

- б) совокупность источников денежных средств, аккумулируемых предприятиями для формирования необходимых им активов в целях осуществления всех видов деятельности
- в) совокупность отношений по вопросам налогообложения корпорации, ценообразования и распределения прибыли
- г) все ответы правильные

Правильный ответ: б

2. Основопологающее звено финансовой системы - это:

- а) мировые финансы
- б) государственный бюджет
- в) финансы предприятий
- г) личные финансы населения

Правильный ответ: б

3. Под финансами следует понимать:

- а) денежные средства, находящиеся в распоряжении государства, компаний, учреждений, организаций и населения
- б) денежные отношения, связанные с формированием, распределением и использованием денежных фондов
- в) фонды денежных средств
- г) наличные и безналичные деньги

Правильный ответ: б

4. Управление финансами предприятия включает:

- а) программно-целевые и прогностические методы
- б) административные и экономические методы
- в) прогностические и управленческие методы

Правильный ответ: б

5. Перечислите принципы организации финансов предприятия:

- а) автономность, материальная ответственность, самоконтроль
- б) обособленность, непредвзятость, самофинансирование
- в) самофинансирование, хозяйственная самостоятельность, заинтересованность, обеспечение финансовых резервов

Правильный ответ: в

6. Укажите функции финансов предприятия:

- а) распределительная, контрольная
- б) контрольная, регулирующая
- в) стимулирующая, защитная

Правильный ответ: а

7. Главной целью управления финансами предприятия является:

- а) повышение благосостояния общества
- б) максимизация прибыли
- в) удовлетворение материальных потребностей сотрудников корпорации

Правильный ответ: б

8. Корпоративные финансы представляют собой:

- а) Экономические отношения, которые возникают в процессе хозяйственной деятельности предприятия и включающие формирование, распределение и использование финансовых ресурсов
- б) Совокупный бюджет предприятия
- в) Материальные и нематериальные активы предприятия, которые можно обратить в деньги

Правильный ответ: а

9. Объектами управления финансами предприятия являются:

- а) производственные ресурсы, капитал, рабочая сила
- б) материально-техническое обеспечение деятельности, капитал
- в) Денежный оборот, активы и капитал, финансовые отношения

Правильный ответ: в

10. Основные формы проявления финансов предприятия - это:

- а) Совокупность экономических отношений разных уровней; фонды денежных средств, предназначенные для обеспечения производственного процесса, технического и социального развития
- б) Централизованные и децентрализованные фонды денежных средств корпорации
- в) Совокупность производственных и трудовых и ресурсов

Правильный ответ: а

11. Субъекты финансов предприятия подразделяются на:

- а) исполнительные и надзорные
- б) внутрифирменные и внефирменные
- в) коммерческие и некоммерческие

Правильный ответ: б

12. Тип корпорации, характеризующийся распыленной структурой собственного капитала, низкой концентрацией капитала у одного лица, высокой степенью защиты прав собственников и разделением управления, контроля и владения собственностью – это:

- а) южноамериканский тип
- б) англо-американский тип
- в) японский тип

Правильный ответ: б

13. Являются ли представительства и филиалы корпорации юридическими лицами?

- а) нет
- б) да
- в) да, если численность работников превышает 10 человек

Правильный ответ: а

14. Предназначение корпорации, философский смысл ее существования на рынке, отличительные черты по сравнению с другими корпорациями – это:

- а) устав
- б) миссия
- в) видение

Правильный ответ: б

15. Валовая прибыль представляет собой

- а) весь доход предприятия в текущем периоде
- б) разницу между выручкой и себестоимостью
- в) разницу между выручкой и коммерческими расходами
- г) прибыль после уплаты налогов

Правильный ответ: б

16. Финансовое планирование представляет собой

- а) комплекс мероприятий по достижению целевых значений экономических показателей
- б) комплекс бюджетов предприятия различных уровней
- в) сводный план поступлений и платежей
- г) разработку сметы доходов и расходов

Правильный ответ: а

17. Платежный календарь является элементом

- а) оперативного финансового плана
- б) текущего финансового плана
- в) стратегического финансового плана
- г) сводного бюджета предприятия

Правильный ответ: а

18. Инвестиции подразделяются на

- а) реальные, фиатные и портфельные
- б) реальные и портфельные
- в) реальные и условные
- г) обеспеченные и необеспеченные

Правильный ответ: б

19. При реализации какого типа дивидендной политики приоритетной целью распределения прибыли является ее использование на развитие компании?

- а) консервативной
- б) умеренной
- в) агрессивной
- г) компромиссной

Правильный ответ: а

20. При реализации какого типа дивидендной политики приоритетной целью распределения прибыли является ее использование на потребление в виде выплаты дивидендов?

- а) консервативной
- б) умеренной
- в) агрессивной
- г) компромиссной

Правильный ответ: в

21. Какова цель распределительной функции финансов корпорации

- а) выполнение денежных обязательств перед бюджетом
- б) выполнение денежных обязательств перед банками
- в) выполнение денежных обязательств перед бюджетом, внебюджетными фондами, банками и контрагентами
- г) выполнение внутреннего контроля распределения финансов между подразделениями

Правильный ответ: в

22. К какой форме контроля следует отнести финансовый контроль со стороны собственника корпорации

- а) налоговому
- б) банковскому
- в) внутреннему
- г) внешнему

Правильный ответ: в

23. Кто является собственником акционерного общества:

- а) государство в лице правительства
- б) президент акционерного общества
- в) акционеры
- г) члены правления акционерного общества

Правильный ответ: в

24. Амортизация основных фондов - это:

- а) расходы по содержанию основных фондов
- б) модернизация и ремонт основных фондов
- в) износ основных фондов
- д) ликвидация основных фондов

Правильный ответ: в

25. Если длительность оборота увеличилась с 60 до 65 дней, что можно сказать об эффективности использования оборотных средств

- а) оборотные средства стали использоваться эффективнее
- б) эффективность использования оборотных средств снизилась
- в) эффективность использования оборотных средств осталась прежней
- г) длительность оборота никак не связана с эффективностью использования

Правильный ответ: б

26. Большая доля незавершенного производства в структуре оборотных средств предприятия говорит о том, что:

- а) велика длительность производственного цикла
- б) источником оборотных средств являются кредиты банка
- в) оно производит материалоемкую продукцию
- г) длительность производственного цикла установлена неправильно

Правильный ответ: а

27. Какими бывают финансовые планы:

- а) текущими, оперативными, перспективными
- б) вероятностными
- в) директивными
- г) директивными и вероятностными

Правильный ответ: а

28. На какие стороны деятельности предприятия оказывает влияние финансовое планирование:

- а) на рациональное использование трудовых ресурсов
- б) на рациональное использование материальных и трудовых ресурсов
- в) на наличие экзогенных факторов воздействия

г) на отсутствие экзогенных факторов воздействия

Правильный ответ: б

29. Дебиторская задолженность отражается в

а) активе баланса

б) пассиве баланса

в) отчете о финансовых результатах

г) отчете о движении денежных средств

Правильный ответ: а

30. Нематериальные активы являются элементом

а) оборотного капитала

б) внеоборотного капитала

в) раздела «капитал и резервы»

г) краткосрочных обязательств

Правильный ответ: б

31. Финансовый контроль за уровнем затрат возникает:

а) на стадии планирования

б) начиная с момента производства продукции

в) после реализации продукции

г) при наличии претензий к продукции

Правильный ответ: а

32. Основным источником дохода, за счёт которого покрываются текущие расходы предприятия и формируется прибыль, является:

а) выручка от реализации продукции (работ, услуг);

б) валовая прибыль

в) прибыль до налогообложения

г) прочие доходы

Правильный ответ: а

33. Деловую активность предприятия характеризует

а) стабильное число клиентов

б) постоянно растущее число клиентов

в) оборачиваемость собственного капитала, дебиторской и кредиторской задолженности

Правильный ответ: в

34. Для снижения риска убытков вследствие непоступления выручки от реализации продукции по вине покупателей по возможности следует:

а) требовать предоплату поставляемой продукции

б) ввести штрафы в размере образовавшейся задолженности

в) самим всегда предварительно производить платежи поставщикам и подрядчикам

г) не предпринимать никаких действий, чтобы сохранить положительное отношение покупателей

Правильный ответ: а

35. Основой цены продукции (работ, услуг) является:

а) прибыль

б) величина логистических расходов

в) косвенные налоги

г) себестоимость продукции

Правильный ответ: г

36. Основные фонды предприятия – это:

- а) средства производства, которые используются в ряде производственных циклов и переносят свою стоимость на готовую продукцию при вводе в эксплуатацию
- б) средства производства, которые используются в ряде производственных циклов и переносят свою стоимость на готовую продукцию по частям, по мере износа
- в) средства производства, которые используются в одном производственном цикле, но переносят свою стоимость на готовую продукцию по частям
- г) средства производства, которые не переносят свою стоимость на продукцию

Правильный ответ: б

37. Остаточная стоимость основных фондов – это:

- а) первоначальная стоимость, увеличенная на сумму амортизации
- б) восстановительная стоимость основных фондов;
- в) первоначальная или восстановительная стоимость основных фондов плюс сумма износа
- г) учетная стоимость, уменьшенная на начисленную амортизацию

Правильный ответ: г

38. Инвестиции в основные фонды называются:

- а) финансовые инвестиции
- б) капитальные вложения
- в) портфельные инвестиции
- г) эффективные инвестиции

Правильный ответ: б

39. В какой форме финансовой отчетности отражаются основные фонды

- а) бухгалтерский баланс
- б) отчет о финансовых результатах
- в) пояснение к бухгалтерскому балансу
- г) отчет об изменении капитала

Правильный ответ: а

40. Постоянные издержки корпорации

- а) снижаются по мере роста выпуска продукции
- б) увеличиваются при росте выпуска продукции
- в) находится в сложной зависимости от выпуска продукции
- г) не зависят от выпуска продукции

Правильный ответ: г

41. К переменным расходам относятся:

- а) материальные затраты
- б) амортизационные отчисления
- в) арендная плата
- г) административно-управленческие расходы

Правильный ответ: а

42. Экономический эффект – это:

- а) относительный показатель, дающий общую оценку уровня эффективности деятельности, выраженный в процентах
- б) показатель, используемый в пространственно-временных сопоставлениях

- в) показатель, соизмеряющий полученный результат с затратами
- г) абсолютный показатель, характеризующий результат деятельности, выраженный в натуральных единицах измерения

Правильный ответ: г

43. Отношение балансовой прибыли к средней величине капитала предприятия

определяет:

- а) рентабельность инвестированного капитала
- б) рентабельность оборотного капитала
- в) Коэффициент оборачиваемости активов
- г) Коэффициент оборачиваемости инвестированного капитала

Правильный ответ: а

44. Себестоимость продукции – это:

- а) затраты предприятия на приобретение сырья и материалов для изготовления продукции
- б) стоимостная оценка использованных в процессе производства продукции материалов, основных фондов, трудовых ресурсов и других затрат на ее производство и реализацию
- в) расходы на содержание производственных мощностей
- г) разность между выручкой от реализации без НДС, акцизов, таможенных пошлин и материальными затратами на производство продукции

Правильный ответ: б

45. Прибыль – это:

- а) результат соединения труда, капитала, природных ресурсов
- б) экономическая категория, характеризующая финансовый результат хозяйственной деятельности предприятия
- в) стоимость живого, прошлого овеществленного труда
- г) стоимостная оценка использованных в процессе производства ресурсов

Правильный ответ: б

46. Оперативная финансовая работа представляет с собой важный составной элемент:

- а) политики управления структурой капитала
- б) инвестиционной политики
- в) долгосрочной финансовой политики
- г) краткосрочной финансовой политики

Правильный ответ: г

47. Финансовая тактика предприятия - это:

- а) решение задач конкретного этапа для развития финансовой системы предприятия
- б) определение долговременного курса в области финансов предприятия, решение крупномасштабных задач
- в) разработка принципиально новых форм и методов перераспределения денежных фондов предприятия
- г) инновационное решение стандартных задач

Правильный ответ: а

48. Инвестиции представляют собой ресурсы:

- а) направляемые на личное потребление занятых работников
- б) направляемые на цели развития корпорации
- в) направляемые на содержание и развитие объектов социальной сферы
- г) оставляемые в резерве

Правильный ответ: б

49. Дебиторская задолженность - это:

- а) задолженность компании перед банками
- б) задолженность компании перед поставщиками
- в) задолженность покупателей и заказчиков перед компанией
- г) задолженность покупателей и заказчиков друг перед другом

Правильный ответ: в

50. Оборотные производственные фонды принимают ...

- а) однократное участие в производственном процессе, изменяя при этом свою натурально-вещественную форму
- б) многократное участие в производственном процессе, не изменяя при этом своей натурально-вещественной формы
- в) однократное участие в процессе обращения
- г) многократное участие в процессе обращения

Правильный ответ: а

ТИП ЗАДАНИЙ: ВЫБОР НЕСКОЛЬКИХ ПРАВИЛЬНЫХ ВАРИАНТОВ ИЗ ПРЕДЛОЖЕННЫХ ВАРИАНТОВ ОТВЕТОВ; УСТАНОВЛЕНИЕ СООТВЕТСТВИЯ; УСТАНОВЛЕНИЕ ПРАВИЛЬНОЙ ПОСЛЕДОВАТЕЛЬНОСТИ; ТЕСТ НА ОТКРЫТЫЙ ОТВЕТ

Несколько вариантов ответов

1. Методы финансового прогнозирования бывают:

- а) коллаборативные
- б) лабораторные
- в) качественные
- г) количественные

Правильный ответ: в, г

2. Финансовое планирование на предприятии включает следующие этапы:

- а) анализ текущего и ретроспективного периода
- б) финансовое прогнозирование развития ситуации
- в) разработка финансового плана
- г) реализация плана
- д) контроль выполнения плана

Правильный ответ: а, б, в

3. Виды финансовых планов:

- а) оперативный
- б) коррелятивный
- в) стратегический
- г) волатильный
- д) текущий

Правильный ответ: а, в, д

4. К методам верификации относятся следующие приемы:

- а) тиражирование полученных результатов с целью получения общественного отклика
- б) пятиразовая перепроверка метода
- в) применение нескольких различных методов прогнозирования, допустимых при исследовании данного объекта
- г) дублирование прогностической технологии различными специалистами с целью сопоставить полученные результаты
- д) применение выбранного метода прогнозирования к ретроспективному периоду

Правильный ответ: в, г, д

5. Внеоборотные активы - это

- а) активы, срок использования которых составляет более одного года
- б) активы, срок использования которых составляет менее одного года
- в) это имущество предприятия, которое переносит свою стоимость на продукцию по частям
- г) имущество, которое переносит свою стоимость на продукцию однократно
- д) это имущество предприятия, которое используется многократно

Правильный ответ: а, в, д

6. Оборотный капитал включает следующие элементы:

- а) запасы
- б) дебиторская задолженность
- в) нематериальные активы
- г) основные средства
- д) денежные средства и эквиваленты

Правильный ответ: а, б, д

7. Раздел баланса «Капитал и резервы» включает следующие элементы:

- а) уставный капитал
- б) дебиторская задолженность
- в) нераспределенная прибыль
- г) основные средства
- д) денежные средства и эквиваленты

Правильный ответ: а, в

Вставьте слово

8. Вставьте пропущенное слово: «..... (прибыль, себестоимость, выручка, доходность), как экономическая категория отражает финансовый результат деятельности предприятия»

Правильный ответ: прибыль

9. Вставьте пропущенный термин: «Прибыль является показателем (экономического эффекта, экономической эффективности, рентабельности производства, доходности бизнеса)

Правильный ответ: экономического эффекта

10. Вставьте пропущенное слово: «Дебиторская задолженность (является, не является, частично является, периодически является) составляющей оборотных средств»

Правильный ответ: является

11. Вставьте пропущенное слово: «Эффективность использования оборотных средств характеризуется (выручкой, оборачиваемостью, средним остатком оборотных средств, величиной денежного остатка на конец года)»

Правильный ответ: оборачиваемостью

12. Вставьте правильные вариант «Если коэффициент оборачиваемости запасов увеличивается, то продолжительность их оборота (увеличивается, сокращается, не изменяется)

Правильный ответ: сокращается

13. Вставьте правильные вариант «Если коэффициент оборачиваемости запасов снижается, то продолжительность их оборота (увеличивается, сокращается, не изменяется)

Правильный ответ: увеличивается

Установите соответствие

14. Установите соответствие между термином и соответствующей характеристикой

1	Трансформация / объединение капитала по типу поглощения	а)	объединение двух или более субъектов в новое юридическое образование с прекращением обособленного существования прежних компаний
2	Трансформация / объединение капитала по типу слияния	б)	субъект, инициировавший процесс, обладает большей экономической силой; в результате объединения другой субъект прекратил свое существование; предполагает сохранение, как минимум, одного прежнего юридического лица
3	Горизонтальное объединение капитала	в)	объединяемые компании обслуживают один и тот же процесс, но на разных его стадиях
4	Вертикальное объединение капитала	г)	объединяются однотипные корпорации одной отрасли

Правильный ответ: 1 – б; 2 – а; 3 – г; 4 – в.

15. Установите соответствие между строкой баланса и соответствующим разделом

1	Внеоборотные активы	а)	Кредиторская задолженность
2	Оборотные активы	б)	Основные средства
3	Капитал и резервы	в)	Дебиторская задолженность
4	Долгосрочные обязательства	г)	Заемные средства
5	Краткосрочные обязательства	д)	Нераспределенная прибыль

Правильный ответ: 1 – б; 2 – в; 3 – д; 4 – г; 5 - а

16. Установите соответствие между выделяемом при бюджетировании центром финансовой ответственности и его характеристикой

1	Центр затрат	а)	подразделение, руководство которого наделено полномочиями осуществлять вложения капитала
2	Центр доходов	б)	подразделение, для которого трудно выделить и оценить приносимые доходы, работает по утвержденной смете расходов

3	Центр прибыли		в)	подразделение, руководство которого несет ответственность за генерирование доходов
4	Центр инвестиций		г)	подразделение, в котором в качестве основного критерия выступает прибыль и рентабельность

Правильный ответ: 1 – б; 2 – в; 3 – г; 4 – а

17. Установите соответствие между показателем и принципом его расчета

1	Коэффициент оборачиваемости запасов		а)	Отношение выручки к среднегодовой стоимости активов предприятия
2	Коэффициент оборачиваемости дебиторской задолженности		б)	Отношение выручки к среднегодовой стоимости оборотных активов
3	Коэффициент оборачиваемости оборотного капитала		в)	Отношение выручки к среднегодовой стоимости запасов
4	Коэффициент оборачиваемости всех активов		г)	Отношение выручки к среднегодовой стоимости дебиторской задолженности

Правильный ответ: 1 – в; 2 – г; 3 – б; 4 – а

18. Установите соответствие между показателем и принципом его расчета

1	Рентабельность капитала		а)	Отношение прибыли к среднегодовой стоимости собственных средств
2	Рентабельность активов		б)	Отношение прибыли к среднегодовой стоимости капитала
3	Рентабельность собственного капитала		в)	Отношение прибыли к среднегодовой стоимости заемных ресурсов
4	Рентабельность заемного капитала		г)	Отношение прибыли к среднегодовой стоимости активов

Правильный ответ: 1 – б; 2 – г; 3 – а; 4 – в

19. Установите соответствие между экономическим термином и его определением

1	Бюджет		а)	оперативная <i>система управления</i> предприятием по центрам финансовой ответственности
2	Бюджетирование		б)	формализованный (составленный в определенном концепте и насыщенный количественными показателями) <i>документ</i> , в соответствии с которым предприятие ведёт свою хозяйственную деятельность.
3	Бюджетное управление		в)	<i>процесс</i> составления и реализации финансового плана с назначенным центром ответственности и конкретизированными показателями

Правильный ответ: 1 – б; 2 – в; 3 – а

20. Установите соответствие между разделом баланса и его основными элементами

1	Внеоборотные активы		а)	Запасы Дебиторская задолженность
2	Оборотные активы		б)	Нематериальные активы Основные средства
3	Капитал и резервы		в)	Заемные средства Кредиторская задолженность

4	Обязательства		г)	Уставный капитал Нераспределенная прибыль
---	---------------	--	----	--

Правильный ответ: 1 – б; 2 – а; 3 – г; 4 – в

21. Установите соответствие между экономическим термином и его определением

1	Положительный денежный поток		а)	совокупность выплат (оттока) денежных средств
2	Отрицательный денежный поток		б)	совокупность поступлений (притока) денежных средств
3	Нестандартный денежный поток		в)	разница между поступлениями денежных средств и платежами
4	Сальдо денежных потоков		г)	неоднократное чередование притока и оттока денежных средств в составе хозяйственной операции

Правильный ответ: 1 – б; 2 – а; 3 – г; 4 - в

22. Установите соответствие между видом анализа и его характеристикой

1	Горизонтальный анализ		а)	оценка соотношения отдельных показателей / статей / строк финансовой отчетности
2	Вертикальный анализ		б)	выявление зависимости одних экономических параметров от других
3	Коэффициентный анализ		в)	оценка изменения показателя во времени
4	Факторный анализ		г)	оценка удельного веса (доли) элемента в общей совокупности

Правильный ответ: 1 – в; 2 – г; 3 – а; 4 - б

Установите последовательность

23. Установите правильную последовательность видов дохода и прибыли при формировании финансового результата:

- прибыль от продаж
- прибыль до налогообложения
- валовая прибыль
- чистая прибыль
- выручка

Правильный ответ:

- 1) выручка
- 2) валовая прибыль
- 3) прибыль от продаж
- 4) прибыль до налогообложения
- 5) чистая прибыль

24. Расположите разделы бухгалтерского баланса в правильной последовательности:

- капитал и резервы
- оборотные активы
- внеоборотные активы
- краткосрочные обязательства
- долгосрочные обязательства

Правильный ответ:

- 1) внеоборотные активы

- 2) оборотные активы
- 3) капитал и резервы
- 4) долгосрочные обязательства
- 5) краткосрочные обязательства

25. Установите правильную последовательность стадий прохождения оборотного капитала в процессе товарооборота:

- товарная
- денежная
- производственная

Правильный ответ:

- 1) денежная
- 2) производственная
- 3) товарная

ТИП ЗАДАНИЙ: СИТУАЦИОННЫЕ ЗАДАЧИ, МИНИКЕЙСЫ, РАСЧЕТНЫЕ ЗАДАЧИ

Задача 1.

Определите эффект финансового рычага по следующим имеющимся данным, применив в расчетах модель Дюпона:

Чистая прибыль	250
Выручка	4200
Совокупные активы	7500
Собственный капитал	5500
Долгосрочные обязательства	1000
Краткосрочные обязательства	1000

Пояснение к решению: Модель Дюпона представляет собой прием, позволяющий определить, за счет каких факторов происходит изменение рентабельности и показывает зависимость рентабельности собственного капитала ($R_{СК}$) от рентабельности активов (R_A) и структуры источников финансирования – соотношения собственного (СК) и заемного капитала (ЗК):

$$R_{СК} = R_{продаж} * O_A * \Phi_p = \frac{ЧП}{В} * \frac{В}{А} * \frac{А}{СК}$$

где: $R_{продаж}$ - рентабельность продаж по чистой прибыли, %;

O_A - оборачиваемость активов, в раз

Φ_p - финансовый рычаг (коэффициент финансовой зависимости)

$В$ - выручка, тыс. руб.

$А$ - активы, тыс. руб.

ЧП – чистая прибыль, тыс.р.

СК – собственный капитал, тыс.р.

Решение: Определим рентабельность собственного капитала компании:

$$R_{СК} = \frac{ЧП}{В} * \frac{В}{А} * \frac{А}{СК} = \frac{250}{4200} * \frac{4200}{7500} * \frac{7500}{5500} = 0,06 * 0,56 * 1,36 = 0,046 = 4,6 \%$$

Правильный ответ: 4,6 %

Задача 2.

Рассчитайте величину собственных оборотных средств, исходя из следующих данных:

- Нематериальные активы	7500
- Основные средства	22500
- Запасы	12000
- Дебиторская задолженность	5500
- НДС	500
- Денежные средства	500

- Уставный капитал 10000
- Нераспределенная прибыль 25500
- Кредиторская задолженность 13500
- Прочие краткосрочные обязательства 9500

Решение: Собственные оборотные средства (СОС) = Собственный капитал (СК) – Внеоборотные активы (ВОА).

$$\text{ВОА} = 7500 + 22500 = 30000$$

$$\text{СК} = 10000 + 25500 = 35500$$

$$\text{СОС} = 35500 - 30000 = 5500$$

Правильный ответ: 5500 тыс. руб.

Задача 3.

По имеющимся данным определите эффект финансового рычага, выраженный в процентах.

- Внеоборотные активы 30000
- Оборотные активы 18500
- Собственный капитал 35500
- Долгосрочные обязательства 3500
- Краткосрочные обязательства 19500
- Чистая прибыль 20000
- Ставка налога на прибыль 20 %
- Ставка процентов за кредит 12 %

Решение: ЭФР = (1 - СН) × (РА - СПК) × (ЗК / СК), где:

ЭФР – эффект финансового рычага, СН – ставка налога на прибыль, РА – рентабельность активов, СПК – ставка процентов за кредит, ЗК – сумма заемного капитала, СК – сумма собственного капитала, ЧП – чистая прибыль

$$\text{Сумма активов} = 30000 + 18500 = 48500$$

$$\text{РА} = \text{ЧП} / \text{А} = 20000 / 48500 = 0,41 \text{ или } 41 \%$$

$$\text{ЗК} = 3500 + 19500 = 23000$$

$$\text{ЭФР} = (1 - 0,2) \times (0,41 - 0,12) \times (23000 / 35500) = 0,8 \times 0,29 \times 0,65 = 0,15 \text{ или } 15 \%$$

Правильный ответ: 15 %.

Задача 4.

Продисконтируйте денежный поток и рассчитайте чистый дисконтированный доход по нему при ставке дисконтирования – 10 %.

Расходы	Положительный денежный поток по годам			
	1	2	3	4
- 100	30	40	50	60

Решение:

$$\text{NPV по потоку} = -100 + \frac{30}{(1+0,1)^1} + \frac{40}{(1+0,1)^2} + \frac{50}{(1+0,1)^3} + \frac{60}{(1+0,1)^4} = 39,0$$

Правильный ответ: 39

Задача 5.

Чему равен индекс доходности инвестиций более выгодного проекта?

	Инвестиции	Доход в 1 год	Доход во 2 год
Проект А	- 1000	700	800
Проект В	- 400	350	350

Решение:

$$\text{Проект А: } (700+800) / 1000 = 1,5$$

$$\text{Проект В: } (350+350) / 400 = 1,75$$

Правильный ответ: 1,75

Задача 6.

Определить оборачиваемость дебиторской задолженности в днях (в расчетах принять, что в году 365 дней). Оборотные активы 12500, в т.ч. дебиторская задолженность (ДЗ) 1000, запасы 9000, денежные средства 1200. Краткосрочные пассивы 10500, в т.ч. кредиторская задолженность 5500, краткосрочные займы и кредиты 1200. Выручка (В) 55000. Себестоимость 46100, в т.ч. затраты на персонал 25000, материальные затраты 10500, амортизация 10500, прочие 100. Ответ округлите до целого числа.

Решение: Коэффициент оборачиваемости (Коб) ДЗ = Выручка / ДЗ = 55000 / 1000 = 55

Оборачиваемость ДЗ в днях = 365 / Коб = 365 / 55 = 6,636 = 7 дней

Правильный ответ: 7 дней

Задача 7.

Компания планирует достичь в будущем году уровень рентабельности активов (ROA) 3%. Каким будет соотношение активов к капиталу (А/СК) при условии, что планируемый показатель рентабельности собственного капитала (ROE) составляет 15%.

Решение: Для расчета потребуются формулы: ROE = ЧП / СК, ROA = ЧП / А

Отсюда: СК = ЧП/ROE А = ЧП / ROA

То есть отношение активов к капиталу: А/СК=ЧП/ROA / ЧП/ROE = ROE/ROA = 15% / 3% = 5

Правильный ответ: 5

Задача 8.

Рассчитайте величину собственных оборотных средств, исходя из следующих данных:

Внеоборотные активы 90000 тыс. руб., оборотные активы 70000 тыс. руб., Капитал и резервы 100000 тыс. руб., Краткосрочные обязательства 60000 тыс. руб.

Решение: Собственные оборотные средства (СОС) = Собственный капитал (СК) – Внеоборотные активы (ВОА) = 100000 – 90000 = 10000 тыс. руб.

Правильный ответ: 10000 тыс. руб.

Задача 9.

Рентабельность продаж предприятия 15%, оборачиваемость активов 1,5 раза, собственный капитал 50 млн. руб. руб., заемный капитал 30 млн. руб. руб. Определить рентабельность собственного капитала (ROE).

Решение: ROE = ЧП/СК = ЧП/А * А/СК = ЧП/В * В/А * А/СК = 0,15 * 1,5 * (50+30) / 50 = 0,36 = 36 %

Правильный ответ: 36 %

Задача 10.

Рассчитать коэффициент текущей ликвидности (ТЛ). Оборотные активы (ОА) – 12500, в том числе запасы 9000, денежные средства 1200, краткосрочные обязательства (КО) 11300, краткосрочные займы и кредиты 1200. Кредиторская задолженность 5000.

Решение: Коэф.ТЛ (покрытия) = ОА / КО = 12500 / 11300 = 1,106 = 1,1

Правильный ответ: 1,1

Задача 11.

Рассчитать коэффициент абсолютной ликвидности (К абс. ликв.). Краткосрочные активы: 3000 ед., в том числе: запасы - 2000 ед., денежные средства (ДС) - 1100 ед. Краткосрочные пассивы: 5000 ед., в том числе: заемные средства 2000 ед., кредиторская задолженность 500 ед.

Решение: $K \text{ абс. ликв.} = (ДС+КФВ)/ТО = 1100 / 5000 = 0,22$

(Остальные данные – лишняя информация)

Правильный ответ: 0,22

Задача 12.

Рентабельность собственного капитала (ROE) равна 10%, рентабельность продаж по чистой прибыли (ROS) составляет 5%. Определите, чему равна выручка (В) компании, если собственный капитал (СК) равен 50.

Решение: $ROE = ЧП / СК$, отсюда $ЧП = ROE * СК = 0,1 * 50 = 5$

$ROS = ЧП / В$, отсюда $В = ЧП / ROS = 5 / 0,05 = 100$

Правильный ответ: 100

Задача 13.

Предприятие владеет неконвертируемыми привилегированными акциями компании «А» номиналом 1 000 руб., по которым ежегодно начисляется и выплачивается дивиденд в размере 10% от номинала. Необходимо определить рыночную стоимость 1 привилегированной акции (С) при условии, что требуемая доходность инвесторов по аналогичным инструментам составляет 8%, а ожидаемый стабильный темп роста денежных потоков компании «Эльбрус» в долгосрочном периоде составляет 3%.

Решение: $C = CF / R = 1000 * 0.1 / 0.08 = 1250$ руб.

Ожидаемый темп роста денежных потоков 3% не влияет на стоимость, т.к. доход (дивиденды) выплачивается в процентах от номинала акции.

Правильный ответ: 1250 руб.

Задача 14.

Рассчитайте величину собственных оборотных средств, исходя из следующих данных:

Внеоборотные активы 40000 тыс. руб., оборотные активы 30000 тыс. руб., Капитал и резервы 20000 тыс. руб., Краткосрочные обязательства 50000 тыс. руб.

Решение: Собственные оборотные средства (СОС) = Собственный капитал (СК) – Внеоборотные активы (ВОА) = 40000 – 20000 = 20000 тыс. руб.

Правильный ответ: 20000 тыс. руб.

Задача 15.

Рассчитать коэффициент абсолютной ликвидности (К абс. ликв.). Краткосрочные активы: 5000 ед., в том числе: запасы - 3000 ед., денежные средства (ДС) - 1500 ед. Краткосрочные пассивы: 6000 ед., в том числе: заемные средства 3000 ед., кредиторская задолженность 2000 ед.

Решение: $K \text{ абс. ликв.} = (ДС+КФВ)/ТО = 1500 / 6000 = 0,25$

(Остальные данные – лишняя информация)

Правильный ответ: 0,25

КОМПЛЕКСНЫЙ АНАЛИЗ ХОЗЯЙСТВЕННОЙ ДЕЯТЕЛЬНОСТИ ОРГАНИЗАЦИЙ АГРОПРОМЫШЛЕННОГО КОМПЛЕКСА

(семестр: 7; промежуточная аттестация: зачет с оценкой)

Тип заданий: выбор одного правильного варианта из предложенных вариантов ответов

1. Предмет науки показывает
- 1) какие приемы используются при изучении
 - 2) какие концепции лежат в основе изучения
 - 3) какой метод используется данной наукой
 - 4) что изучает данная наука

Правильный Ответ: 4

2. Анализ – это
- 1) форма связи работника со средствами труда
 - 2) рассмотрение трудовых отношений с точки зрения природы их возникновения
 - 3) разложение на составные части исследуемого предмета
 - 4) выявление связей и зависимостей между частями изучаемого предмета

Правильный Ответ: 3

3. В ходе текущего экономического анализа осуществляется
- 1) изучение экономических процессов с позиции их будущего развития
 - 2) периодическое, всестороннее изучение результатов экономической деятельности
 - 3) сопоставление экономического эффекта деятельности сравниваемых объектов
 - 4) постоянное наблюдение выполнения плановых заданий

Правильный Ответ: 2

4. Информация – это
- 1) совокупность приемов и способов изучения предмета
 - 2) классификация ресурсов
 - 3) совокупность факторов
 - 4) совокупность сведений об изучаемом предмете

Правильный Ответ: 4

5. Исторической основой экономического анализа является
- 1) кибернетика
 - 2) линейное программирование
 - 3) статистика
 - 4) хозяйственный учет

Правильный Ответ: 1

6. К статистическому учету относится
- 1) диспетчерский учет
 - 2) бухгалтерский баланс
 - 3) отчет о движении работников
 - 4) отчет о прибылях и убытках

Правильный Ответ: 1

7. Цель оперативного анализа –
- 1) выявление факторов экономических процессов
 - 2) изучение причин отклонения от запланированного хода хозяйственной деятельности
 - 3) изучение закономерностей развития экономики

8. Перспективный анализ направлен на
 4) выявление тенденций развития экономики
 Правильный Ответ: 2
 1) изучение причин отклонения от запланированного хода деятельности
 2) выявление факторов экономических процессов
 3) изучение закономерностей развития экономики
 4) выявление тенденций развития экономики
9. Оперативный анализ приобретает наибольшее значение в случае
 Правильный Ответ 4
 1) изучения на макроэкономическом уровне
 2) проведения межстрановых сравнений
 3) когда объектом экономического анализа выступает предприятие
 4) когда объектом изучения выступает регион
10. Не относятся к одной классификационной группе информация
 Правильный Ответ 3
 1) внутренняя, внешняя
 2) статистическая, бухгалтерская
 3) перспективная, оперативная
 4) объективная, субъективная
11. Оперативный анализ связан с (со)
 Правильный Ответ: 2
 1) краткосрочным планированием
 2) среднесрочным прогнозированием
 3) перспективным прогнозированием
 4) функцией оперативного управления
12. Не относится к задачам оперативного анализа
 Правильный Ответ: 4
 1) систематизация причин отклонений от запланированного хода производства
 2) выявление уровня выполнения смет и плановых заданий
 3) оценка напряженности и обоснованности плановых заданий
 4) своевременное предоставление управляющей системе полученной информации
13. Находится в одной классификационной группе с комплексным и тематическим экономическим анализом
 Правильный ответ:
 1) сравнительный
 2) факторный
 3) сплошной
 4) локальный
14. Синтез – это
 Правильный Ответ: 3
 1) обеспечение отношений социального партнерства
 2) установление связи со сферой самовыражения и самоутверждения человека
 3) выявление связей и зависимостей между частями изучаемого предмета
 4) разложение на составные части исследуемого предмета

15. Экономический анализ это:
- 1) разграничение (распределение) явлений на составляющие элементы
 - 2) наука, которая позволяет оценить эффективность деятельности субъекта рыночной деятельности.
 - 3) сочетание отдельных составных явлений
 - 4) широкий поиск решения конкретных задач.
- Правильный ответ:
16. Дайте определение экономического анализа как науки.
- 1) восприятие действительности через систему экономической информации, что позволяет количественно измерить явления
 - 2) система специальных знаний, позволяющая оценить эффективность деятельности того или иного субъекта рыночной экономики
 - 3) совокупность процессов, направленных на выполнение целевой функции оргструктуры в соответствии с ее местом в системе общественного разделения труда
 - 4) система специальных знаний о показателях, информации, взаимосвязи показателей, факторов и их влияние на результаты, методику исследования изменений.
- Правильный Ответ: 2
17. К объектам экономического анализа относятся:
- 1) способы и приемы обработки аналитических данных
 - 2) субъекты сбытовой деятельности
 - 3) всестороннее изучение производственной, снабженческой и сбытовой деятельностиэкономические результаты деятельности
- Правильный Ответ: 3
18. Что является объектом экономического анализа?
- 1) сбор и обработка материалов и принятия управленческих решений
 - 2) совокупность производственных отношений во взаимосвязи с производственными силами
 - 3) материальные и социальные процессы деятельности предприятия
 - 4) хозяйственная деятельность, которая включает материальные, экономические и социальные процессы.
- Правильный Ответ: 4
19. Характерные особенности метода экономического анализа
- 1) изучение явлений хозяйственной деятельности
 - 2) необходимость дробления на элементы
 - 3) объединение однородных явлений в группы
 - 4) использование системы показателей, способов и приемов для изучения и оценки

- деятельности предприятия
Правильный Ответ: 4
20. Основными источниками информационного обеспечения экономического анализа являются:
- 1) материалы отчетов, планов, статистической и бухгалтерской отчетности.
 - 2) внешняя информация, учетная и учетная
 - 3) нормативно-плановая
 - 4) внешняя информация
- Правильный Ответ: 1
21. Относительные величины выражаются в :
- 1) натуральных единицах
 - 2) стоимостной оценке
 - 3) коэффициентах, структуре, процентах
 - 4) числовых соотношениях
- Правильный Ответ: 3
22. Какие условия необходимо учесть при использовании приема сравнения?
- 1) привести информацию в сопоставленный вид
 - 2) сгруппировать материалы
 - 3) провести классификацию факторов
 - 4) отобрать нужные для анализа показатели
- Правильный Ответ: 1
23. Прием цепных подстановок используют при:
- 1) изучении любых хозяйственных результатов, характеризуется простой пропорциональной зависимостью
 - 2) выявлении резервов интенсивного характера
 - 3) определении объемов производства продукции
- Правильный Ответ: 1
24. Средние величины в экономическом анализе характеризуют:
- 1) обобщенную количественную характеристику совокупности однородных явлений по определенному признаку
 - 2) количественные размеры в единицах измерения
 - 3) соотношение величины отдельных явлений
- Правильный Ответ: 1
25. Анализ – это:
1. разложение (расчленение) явления или предмета на составные его части (элементы) для изучения их как частей целого;
 2. процесс изучения предметов с целью их использования;
 3. комплексная оценка предметов и явлений.
- Правильный Ответ: 1
26. Экономический анализ предприятия – это:
1. способ познания хозяйственных процессов предприятия, основанный на разложении на составные элементы с целью их изучения для более глубокого понимания процессов в целом, выявления возможностей развития предприятия и совершенствования его деятельности;
 2. метод изучения содержания деятельности предприятия;
 3. аналитическая обработка материалов для выявления характеристики поведения

показателей.

Правильный Ответ: 1

27. Экономический анализ является составной частью:
1. управленческого учета на предприятии;
 2. системы управления хозяйственной деятельностью предприятия;
 3. финансового учета на предприятии.

Правильный Ответ: 2

28. Становление анализа хозяйственной деятельности обусловлено:
1. возникновением практической потребности, которая возникла в связи с развитием производительных сил, совершенствованием производственных отношений, расширением масштабов производства;
 2. необходимостью создания контролинга на предприятии;
 3. необходимостью формирования структуры управления предприятием.

Правильный Ответ: 1

29. Экономический анализ на предприятии является одной из основных функций:
1. планирования;
 2. организации производства;
 3. управления.

Правильный Ответ: 3

30. Предметом анализа хозяйственной деятельности предприятия являются:
1. причинно-следственные связи экономических явлений и процессов;
 2. социальные условия предприятия;
 3. объем производства и продаж продукции.

Правильный Ответ: 1

31. Финансовый анализ – это:
1. метод изучения организационной структуры управления финансами предприятия;
 2. вид экономического анализа, который используется внешними пользователями и управленческим персоналом с целью получения детальных данных, содержащихся в бухгалтерской отчетности;
 3. способ выявления возможностей предприятия по увеличению объемов производства и продаж продукции.

Правильный Ответ: 2

32. . В экономическом анализе под факторами понимаются:
1. ещё неиспользованные возможности роста объема производства и продаж продукции;
 2. условия, причины, показатели, оказывающие влияние, воздействие на экономический процесс и результат этого процесса;
 3. методы оценки результатов хозяйственной деятельности предприятия.

Правильный Ответ: 2

33. Потенциальных инвесторов, как субъектов экономического анализа в первую очередь интересуют данные об оценке:
1. кредитоспособности;
 2. платежеспособности;
 3. рентабельности собственного капитала

Правильный Ответ: 3

34. Вертикальный финансовый анализ позволяет определить:
1. структуру итоговых финансовых показателей предприятия с выявлением влияния каждой позиции отчетности на результат в целом;
 2. влияние отдельных результатов предприятия на результативный показатель;
 3. изменение показателя предприятия текущего периода по сравнению с предыдущими годами.
- Правильный Ответ: 1
35. Вертикальный финансовый анализ – это:
4. определение структуры составляющих элементов финансовых показателей с выделением удельного веса каждой позиции в общих итоговых значениях показателя;
 5. сравнение каждой позиции отчетности с предыдущим периодом;
 6. сравнение каждой позиции отчетности с рядом предшествующих периодов и определение основной тенденции динамики показателя.
- Правильный Ответ: 1
36. Основным источником информации при проведении внешнего финансового анализа является:
1. данные специальных наблюдений;
 2. публичная финансовая отчетность;
 3. данные бухгалтерского учета.
- Правильный Ответ: 2
37. Оценка эффективности производства предприятия представляет особый интерес для:
1. кредиторов;
 2. собственников;
 3. покупателей.
- Правильный Ответ: 2
38. Метод экономического анализа представляет собой совокупность:
1. приемов, способов изучения хозяйственных процессов в их динамике и статике;
 2. приемов для достижения поставленной цели;
 3. способов изучения финансовых отношений.
- Правильный Ответ: 1
39. Горизонтальный финансовый анализ – это:
4. сопоставление (в абсолютном и процентном соотношении) показателей бухгалтерской отчетности по статьям отчетности;
 5. определение структуры итоговых финансовых показателей;
 6. соотношение финансовых показателей по данным бухгалтерской отчетности.
- Правильный Ответ: 1
40. Структура результативного экономического показателя может быть проанализирована с использованием:
1. горизонтального анализа;
 2. вертикального анализа;
 3. метода финансовых коэффициентов.
- Правильный Ответ: 2
41. Какой из методов финансового анализа требует очистки данных от:
1. горизонтальный анализ;
 2. вертикальный анализ;
 3. трендовый анализ.

- случайных величин?
42. Прогнозирование динамики экономических показателей осуществляется с помощью:
43. Индекс показателя:
44. При использовании интегрального метода:
45. При использовании метода «абсолютных разниц»:
46. Метод цепных подстановок требует соблюдения правила:
47. Метод, основанный на сравнении каждой позиции отчетности с рядом предшествующих периодов и определении основной тенденции динамики показателя, очищенной от случайных влияний и особенностей отдельных периодов называется:
48. Эффективность
- Правильный ответ:
1. метода финансовых коэффициентов;
 2. трендового анализа;
 3. вертикального анализа.
- Правильный Ответ: 2
1. характеризует отношение показателя данного периода к показателю предыдущего периода;
 2. характеризует абсолютное изменение показателя данного периода по сравнению с показателем периода, принятого за базу для сравнения;
 3. равен произведению показателя за отчетный и предыдущий периоды.
- Правильный Ответ: 1
1. следует соблюдать правило расстановки в факторной модели;
 2. ошибка вычислений распределяется поровну между факторами;
 3. большая часть ошибки распределяется на первый количественный фактор.
- Правильный Ответ: 2
1. «разница» (прирост фактор умножается на фактор отчетного периода, если он количественный, на фактор предыдущего периода, если он качественный;
 2. «разница» (прирост фактор умножается на фактор предыдущего периода, если он количественный, на фактор отчетного периода, если он качественный;
 3. «разница» умножается на количественный фактор и делится на показатель.
- Правильный Ответ: 1
1. расстановки факторов в базовой модели;
 2. прирост фактора следует умножить на показатель отчетного периода, если он качественный;
 3. прирост показателя следует умножить на показатель отчетного периода, если он количественный.
- Правильный Ответ: 1
1. корреляционным анализом;
 2. регрессионным анализом;
 3. трендовым анализом.
- Правильный Ответ: 3
1. относительный прирост объема продукции

- использования основных производственных фондов в отчетном периоде к уровню предыдущего периода повысилась, если:
1. превышает относительный прирост стоимости основных производственных фондов;
 2. относительный прирост стоимости основных производственных фондов превышает относительный прирост выручки от продаж продукции;
 3. относительный прирост стоимости основных производственных фондов превышает относительный прирост прибыли от продаж продукции.
- Правильный Ответ: 1
49. Коэффициент, показывающий величину материальных затрат, приходящихся на 1 руб. выпуска продукции, называется:
1. материалоотдачей;
 2. материалоёмкостью;
 3. ресурсоотдачей.
- Правильный Ответ: 2
50. Коэффициент обновления основных фондов за период рассчитывается как отношение:
1. поступивших основных фондов за отчетный период к стоимости основных фондов на конец периода;
 2. поступивших основных фондов за отчетный период к стоимости основных фондов на начало периода;
 3. поступивших основных фондов за отчетный период к средней стоимости основных фондов.
- Правильный Ответ: 1
51. Какой путь развития преобладает на предприятии, если темпы роста фондоотдачи превышают темпы роста фондовооруженности?
1. Экстенсивный
 2. Интенсивный
 3. Нейтральный.
- Правильный Ответ: 2
52. Для анализа движения основных производственных фондов используются коэффициенты:
1. износа и годности;
 2. фондовооруженности и технической вооруженности;
 3. обновления и выбытия.
- Правильный Ответ: 3
53. Коэффициент выбытия основных фондов рассчитывается как отношение стоимости:
1. стоимости выбывших основных фондов в отчетном периоде к стоимости основных фондов на конец периода;
 2. стоимости выбывших основных фондов в отчетном периоде к стоимости основных фондов на начало периода;
 3. стоимости основных фондов на начало периода к стоимости их на конец периода.
- Правильный Ответ: 2
54. На предприятии допущен перерасход материальных ресурсов на производство продукции по сравнению с установленными нормами
1. меньше 0
 2. больше 0
 3. больше 1
- Правильный Ответ: 3

- расхода, если значение коэффициента использования материалов:
55. Опережение темпов роста продаж продукции над темпами роста товарной продукции в отчетном периоде к предыдущему является следствием:
1. роста остатков нерезализованной продукции на конец отчетного периода;
 2. снижения остатков нерезализованной продукции на конец отчетного периода;
 3. снижения остатков незавершенного производства.
- Правильный Ответ: 2
56. Сопоставление объема товарной продукции при фактическом выпуске, плановой структуре и плановой цене с объемом товарной продукции при фактическом выпуске, фактической структуре и плановой цене позволяет определить:
1. изменение товарной продукции за счет фактора «цен» на продукцию;
 2. изменение товарной продукции за счет структурных сдвигов в составе продукции;
 3. динамику объема производства и реализации продукции.
- Правильный Ответ: 2
57. Критический объем продаж продукции при наличии фактического убытка от продаж продукции:
1. равен фактической выручке от продаж продукции;
 2. ниже фактической выручки от продаж продукции;
 3. выше фактической выручки от продаж продукции.
- Правильный Ответ: 2
58. Становление анализа хозяйственной деятельности обусловлено:
1. возникновением практической потребности, которая возникла в связи с развитием производительных сил, совершенствованием производственных отношений, расширением масштабов производства;
 2. необходимостью создания контролинга на предприятии;
 3. необходимостью формирования структуры управления предприятием.
- Правильный Ответ: 1
59. Экономический анализ на предприятии является одной из основных функций:
1. планирования;
 2. организации производства;
 3. управления.
- Правильный Ответ: 3
60. Предметом анализа хозяйственной деятельности предприятия являются:
1. причинно-следственные связи экономических явлений и процессов;
 2. социальные условия предприятия;
 3. объем производства и продаж продукции.
- Правильный Ответ: 1
61. Финансовый анализ – это:
1. метод изучения организационной структуры управления финансами предприятия;
 2. вид экономического анализа, который

используется внешними пользователями и управленческим персоналом с целью получения детальных данных, содержащихся в бухгалтерской отчетности;

3. способ выявления возможностей предприятия по увеличению объемов производства и продаж продукции.

Правильный Ответ: 2

Тип заданий: Выбор нескольких правильных вариантов из предложенных вариантов ответов; установление соответствия; установление правильной последовательности; тест на открытый ответ.

- | | | |
|----|--|---|
| | По периодичности проведения экономического анализа выделяют группы видов экономического анализа | 1) годовой
2) квартальный
3) разовый
4) сплошной
5) выборочный |
| | | Правильный Ответ: 1,2,3 |
| 2. | Текущий экономический анализ связан с (со) | 1) краткосрочным планированием
2) функцией оперативного управления
3) перспективным прогнозированием
4) среднесрочным прогнозированием |
| | | Правильный Ответ: 1,2 |
| 3. | Не относятся к учетным источникам информации | 1) статистическая отчетность
2) оперативная отчетность
3) бухгалтерская отчетность
4) материалы ревизий
5) материалы аудита |
| | | Правильный Ответ: 4,5 |
| 4. | Не относится к количественным методам экономического анализа метод | 1) экономико-математический
2) бухгалтерский
3) социологический
4) статистический |
| | | Правильный Ответ 2,3 |
| 5. | Не относится к критериям классификации видов информации, используемых в экономическом анализе, | 1) уровни управления
2) последовательность проведения анализа
3) объект управления
4) объективность отражения действительности
5) качество оформления |
| | | Правильный Ответ: 4,5 |
| 6. | Первичная информация не фиксируется в | 1) журналах
2) рапортах
3) бухгалтерских счетах
4) нарядах
5) балансах |
| | | Правильный Ответ: 3,5 |
| 7. | Виды экономического анализа, исходя из функций управления – это | 1) оперативный,
2) текущий,
3) перспективный
4) комплексный, |

- 5) локальный,
6) тематический
7) региональный
8) отраслевой
Правильный Ответ: 1,2,3
8. Среди субъектов экономического анализа выделяют
1) внутренние
2) внешние
3) текущие
4) перспективные
5) краткосрочные
6) долгосрочные
7) простые
8) смешанные
Правильный Ответ: 1,2
9. По полноте и содержанию изучаемых вопросов выделяют анализ
1) годовой
2) сплошной
3) выборочный
4) сравнительный,
5) системный
6) комплексный
7) локальный.
Правильный Ответ: 5,6,7
10. Среди вторичной информации выделяют группы
1) простую,
2) смешанную
3) полную,
4) дифференцированную
5) промежуточную,
6) результативную
7) общую,
8) частную
Правильный Ответ: 7,8
11. Вторичная информация фиксируется в
1) журналах
2) нарядах
3) рапортах
4) учетных регистрах
5) статистической отчетности
6) бухгалтерской (финансовой) отчетности
Правильный Ответ: 4,5,6
12. К бухгалтерской отчетности относятся
1) отчет о финансовых результатах
2) отчет о движении денежных средств
3) отчет о движении работников
4) отчет о производстве продукции
5) отчет о движении материалов
Ответ: 1,2
13. Что изучает экономический анализ?
1) финансовую деятельность предприятия.
2) результаты производственной деятельности.
3) результаты производственной, снабженческой, сбытовой и финансовой деятельности.
4) маркетинговое дело.

14. Какие из перечисленных методов позволяют выявить резервы повышения эффективности производства?
- Правильный Ответ: 1,2,3
- 1) метод сравнения
 - 2) метод цепных подстановок
 - 3) метод группировок
 - 4) графический метод
15. Экономический анализ за время анализируемого периода делится на:
- Правильный Ответ: 1,2
- 1) предварительный (перспективный),
 - 2) полный (заключительный)
 - 3) социально-экономический
 - 4) частичный
16. Какие из приведенных методов относятся к методам измерения факторов
- Правильный Ответ: 1,2
- 1) сравнения,
 - 2) элиминирования,
 - 3) экономико-математические
 - 4) социально-экономические
 - 5) экономико-экологические
 - 6) функционально-стоимостные
17. Какие показатели являются абсолютными величинами?
- Правильный Ответ 1,2,3
- 1) коэффициенты, проценты
 - 2) килограммы
 - 3) метры
 - 4) тонны
 - 5) объемы общественных явлений
 - 6) числовые соотношения, характерные для общественных явлений
18. Прием элиминирования подразделяется на:
- Правильный Ответ: 2,3,4
- 1) интегральный прием
 - 2) прием пропорционального деления
 - 3) прием абсолютных разниц
 - 4) прием относительных разниц
 - 5) прием цепных подстановок
 - 6) индексный прием
19. Примером качественных показателей являются:
- Правильный Ответ: 2,3,4,5
- 1) посевная площадь
 - 2) производительность труда
 - 3) объем валовой продукции
 - 4) урожайность, продуктивность животных
 - 5) количество работников
 - 6) среднегодовая заработная плата
20. Примером количественных показателей являются:
- Правильный Ответ: 2,4,6
- 1) посевная площадь
 - 2) производительность труда
 - 3) объем валовой продукции
 - 4) урожайность, продуктивность животных
 - 5) количество работников
 - 6) среднегодовая заработная плата
21. Какие из перечисленных приемов относятся к приемам измерения влияния факторов
- Правильный Ответ: 1,3,5
- 1) сравнения,
 - 2) элиминирования,
 - 3) экономико-математические
 - 4) экономико-экологический
 - 5) социально-экономический

- 6) функционально-стоимостный
Правильный Ответ: 1,2,3
22. Назовите этапы аналитической работы
- 1) подбор и проверка данных,
 - 2) разработка системы мероприятий,
 - 3) оформление результатов анализа
 - 4) оформление аналитических таблиц и выводов по их данным
 - 5) выявление достоверных объективных резервов
- Правильный Ответ: 1,2,3
23. По объему вопросов, которые изучаются экономический анализ бывает:
- 1) полный (комплексный)
 - 2) тематический
 - 3) частичный
 - 4) функционально-стоимостный
- Правильный Ответ: 1, 3
24. С применением технических средств анализ бывает:
- 1) автоматизированный
 - 2) механизированный
 - 3) немеханизированный
 - 4) ежедневный
- Правильный Ответ: 1,2,3
25. Установите соответствие метода анализа и его содержания:
- | | |
|-----------------------------|--|
| 1. Балансовый метод | А) выделение из совокупности исследуемых явлений качественно однородных типов, групп по существенным признакам |
| 2. Метод группировок | Б) установление равновесия между несколькими однородными и взаимосвязанными показателями |
| 3. Метод цепных подстановок | В) корректировка показателя, принятого за основу сравнения |
- Правильный Ответ: 1Б, 2А, 3В
26. Статистические приемы:
- 1) ряды динамики,
 - 2) графический,
 - 3) группировка данных
 - 4) интегральный
 - 5) прием экспертных оценок
 - 6) экономическая диагностика
- Правильный Ответ: 1,2,3
27. В одну классификационную группу по видам анализа входят:
- | | |
|-------------------|------------------|
| 1. оперативный | А) перспективный |
| 2. внешний | Б) субъективный |
| 3. объективный | В) финансовый |
| 4. управленческий | Г) внутренних |
- Правильный Ответ: 1А, 2Г, 3Б, 4В.
28. Установите соответствие видов анализа и их содержания:
- | | |
|------------------------------|---|
| 1. Макроэкономический анализ | А) изучение экономических явлений и процессов на уровне отдельных субъектов |
|------------------------------|---|

	хозяйствования
2. Микроэкономический анализ	Б) изучение экономических явлений и процессов на уровне мировой и национальной экономики и её отдельных отраслей

Правильный Ответ: 1Б, 2А

29. Установите соответствие направлений классификации экономического анализа и выделяемых его видов:

1. По субъектам анализа	А) перспективный, текущий
2. По объектам управления	Б) внутренний, внешний
3. По времени проведения	В) управленческий, финансовый.

Правильный Ответ: 1Б, 2В,

30. К внутренним субъектам экономического анализа относятся:

11. менеджеры;
12. поставщики;
13. покупатели;
14. директор
15. налоговый инспектор

Правильный Ответ: 1,4

Тип заданий: ситуационные задачи, миникейсы, расчетные задачи.

1. Рассчитать влияние изменения физического объема продаж и цен на изменение оборота магазина, используя индексный метод.

(тыс.руб.)

Показатели	Прошлый год	Отчетный год	Индекс цен
Выручка от продаж	17800	22000	1,160

Правильный Ответ: влияние цены +3035 тыс. руб., влияние физического объема: +1166 тыс. руб.

2. Рассчитать влияние изменения физического объема продаж и цен на изменение оборота магазина, используя индексный метод.

(тыс.руб.)

Показатели	Прошлый год	Отчетный год	Индекс цен
Выручка от продаж	30000	35000	1,250

Правильный Ответ: влияние цены +7000 тыс. руб., влияние физического объема: -2000 тыс. руб.

3. Рассчитать влияние изменения физического объема продаж и цен на изменение оборота магазина, используя индексный метод.

(тыс.руб.)

Показатели	Прошлый год	Отчетный год	Индекс цен
Выручка от продаж	40000	50000	1,150

Правильный Ответ: влияние цены +6522 тыс. руб., влияние физического объема: +3478 тыс. руб.

4. Рассчитать влияние изменения физического объема продаж и цен на изменение оборота магазина, используя индексный метод.

(тыс.руб.)

Показатели	Прошлый год	Отчетный год	Индекс цен
Выручка от продаж	5000	8000	1,180

Правильный Ответ: влияние цены +1220 тыс. руб., влияние физического объема: +1780 тыс. руб.

5. Рассчитать влияние изменения физического объема продаж и цен на изменение оборота магазина, используя индексный метод.

(тыс.руб.)

Показатели	Прошлый год	Отчетный год	Индекс цен
Выручка от продаж	40000	42000	0.950

Правильный Ответ: влияние цены -2210 тыс. руб., влияние физического объема: +4211 тыс. руб.

6. Рассчитать влияние на изменение рентабельности выручки и прибыли от продаж методом цепных подстановок. Сделать выводы.

тыс. руб.

Показатели	Прошлый год	Отчетный год
Выручка	5452	6670
Прибыль от продаж	320	440
Рентабельность продаж, %	?	?

Правильный Ответ: Рентабельность прошлого года = 5,9%, рентабельность отчетного года = 6,6. Изменение рентабельности за счет выручки = -1,1%, изменение рентабельности за счет прибыли = +1,8%.

7. Проанализировать изменение объема продаж и эффективность использования товарных запасов. Балансовым методом определить влияние факторов на изменение объема продаж факторов: объема поступления, остатков на начало и на конец периода, прочего выбытия. Сделать выводы.

тыс. руб.

Показатели	Прошлый год	Отчетный год
1. Остатки товаров на начало периода	40	53
2. Поступило за период	620	771
3. Прочее выбытие (недостачи)	10	8
4. Остатки на конец периода	53	20
5. Продано за период		

Правильный Ответ: Продано в прошлом году = 597 тыс. руб., продано в отчетном году = 796 тыс. руб. Влияние на продажи остатков на начало = +13, влияние на продажи поступления = +151, влияние на продажи прочего выбытия = +2, влияние на продажи остатков на конец = +33.

8. Проанализировать использование производственных мощностей консервного предприятия.

Показатели	Бизнес-план	Фактически
1. Производственная мощность оборудования и машин, туб	21000	25600
2. Выпущено продукции за год, туб	19000	16800
3. Коэффициент использования производственной мощности		

Определить: коэффициент использования производственных мощностей, влияние показателей мощности и коэффициента использования производственных

мощностей на изменение выпуска продукции методом абсолютных разниц. Сделать выводы.

Правильный Ответ: коэффициент использования производственных мощностей прошлого года = 0,905, коэффициент использования производственных мощностей отчетного года = 0,656. Изменение коэффициента за счет производственной мощности = -0,163, изменение коэффициента за счет объема выпущенной продукции = -0,086.

9. Определить безубыточный объем продаж в натуральном выражении, если известно:

Количество изделий	600 шт
Цена изделия	5000 руб.
Переменные изделия на единицу товара	2600 руб.
Постоянные издержки за период	200 тыс. руб.

Сделать выводы.

Правильный Ответ: безубыточный объем продаж = 83 шт.

10. Определить безубыточный объем продаж в стоимостном выражении, если известно:

Количество изделий	600 шт
Цена изделия	5000 руб.
Переменные изделия на единицу товара	2600 руб.
Постоянные издержки за период	200 тыс. руб.

Сделать выводы.

Правильный Ответ: безубыточный объем продаж = 415 тыс. руб.

11. Определить запас финансовой прочности предприятия в натуральном выражении, если известно:

Количество изделий	600 шт
Цена изделия	5000 руб.
Переменные изделия на единицу товара	2600 руб.
Постоянные издержки за период	200 тыс. руб.

Сделать выводы.

Правильный Ответ: запас финансовой прочности предприятия = 517 шт.

12. Определить запас финансовой прочности предприятия в стоимостном выражении, если известно:

Количество изделий	600 шт
Цена изделия	5000 руб.
Переменные изделия на единицу товара	2600 руб.
Постоянные издержки за период	200 тыс. руб.

Сделать выводы.

Правильный Ответ: запас финансовой прочности предприятия = +2585 тыс. руб.

13. Определить запас финансовой прочности предприятия в процентах к выручке, если известно:

Количество изделий	600 шт
Цена изделия	5000 руб.
Переменные изделия на единицу товара	2600 руб.
Постоянные издержки за период	200 тыс. руб.

Сделать выводы.

Правильный Ответ: запас финансовой прочности предприятия = +86,2% тыс. руб.

14. Оценить влияние фондоотдачи и среднегодовой стоимости основных производственных фондов на изменение выпуска продукции. Сделать выводы.
(тыс. руб.)

Показатели	Прошлый год	Отчетный год
1. Выпуск продукции	56210	85450
2. Среднегодовая стоимость основных производственных фондов	146000	185400
3. Фондоотдача	?	?

Правильный Ответ: фондоотдача прошлого года = 0,385, фондоотдача отчетного года = 0,461. Изменение выпуска продукции за счет стоимости основных фондов = -0,082, изменение выпуска продукции за счет фондоотдачи = +0,158.

15. Оценить влияние на изменение выпуска продукции производительности труда работников и их численности методом абсолютных разниц.
(тыс. руб.)

Показатели	Прошлый год	Отчетный год
1. Выпуск продукции	56210	55450
2. Среднесписочная численность работников	210	180
3. Производительность труда		

Правильный Ответ: производительность труда прошлого года = 267,7, производительность труда отчетного года = 308,6. Изменение продукции за счет численности = -8031 тыс. руб., изменение продукции за счет производительности труда = 7362 тыс. руб.

ПК-5 Способен проводить финансовый анализ, бюджетирование и управление денежными потоками

ПК-5.1 Знает: методические документы по финансовому анализу, бюджетированию и управлению денежными потоками

ПК-5.2 Умеет: проводить и организовать работу по финансовому анализу, бюджетированию и управлению денежными потоками

ПК-5.3 Имеет практический опыт: финансового анализа информации, содержащейся в бухгалтерской (финансовой) отчетности; установления причинно-следственных связей изменений, произошедших за отчетный период; оценки потенциальных рисков

ФИНАНСОВЫЙ АНАЛИЗ

(семестр: 6; промежуточная аттестация: экзамен)

Выберите один из предложенных вариантов:

1. В традиционном понимании Финансовый анализ — это:

а) совокупность методов, приемов и процедур оценки результативности и эффективности финансово-хозяйственной деятельности производственного предприятия;

б) способ оценки ликвидности и платежеспособности для принятия решений по поводу признания предприятия банкротом;

- в) метод оценки и прогнозирования финансового состояния предприятия на основе его бухгалтерской (финансовой) отчетности;
- г) система показателей, которые дают точное и правдивое представление о возможности функционирования предприятия в ближайшем будущем.

Правильный ответ - а

2. Финансовый анализ — это составная часть:

- а) анализа хозяйственной деятельности предприятия;
- б) анализа финансовой деятельности предприятия;
- в) анализа финансово-хозяйственной деятельности предприятия;
- г) анализа производственного учета.

Правильный ответ - в

3. Какое место занимает Финансовый анализ в системе управления предприятием:

- а) формирует эффективную систему контроля;
- б) позволяет оценить эффективность деятельности в предшествующем периоде и обеспечивает информацией для принятия решения в будущем;
- в) формирует эффективную систему управления предприятием;
- г) все ответы правильные.

Правильный ответ - г

4. К традиционным методам финансового анализа можно отнести:

- а) количественный и качественный;
- б) измерение, оценку, наблюдение, интервью, проверку документов;
- в) горизонтальный, вертикальный, сравнительный, анализ относительных показателей, факторный;
- г) организацию, планирование, контроль, анализ.

Правильный ответ - в

5. Основным источником информации при проведении внешнего финансового анализа являются:

- а) данные бухгалтерского учета и финансовой отчетности;
- б) оперативные данные производственного учета, нормативы;
- в) данные специальных обследований;
- г) сметы (бюджеты).

Правильный ответ - а

6. Оценка эффективности использования финансовых ресурсов предприятия представляет особый интерес для:

- а) работников предприятия;
- б) менеджеров, собственников, кредиторов предприятия;
- в) налоговых органов;
- г) все ответы правильные.

Правильный ответ - г

7. Особенностью внешнего финансового анализа является:

- а) объект исследования — отношения предприятия с внешними контрагентами;
- б) законодательное регулирование;
- в) проведение анализа независимыми аналитиками;
- г) правильного ответа нет.

Правильный ответ - г

8. В зависимости от объема исследования Финансовый анализ организаций подразделяют на:

- а) отраслевой и внутренний;
- б) полный и тематический;
- в) полный, тематический и детализированный;
- г) внешний и внутренний.

Правильный ответ - б

9. Предметом финансового анализа являются:

- а) финансовые ресурсы и их потоки;
- б) потоки денежных средств;
- в) товарные потоки;
- г) потоки инвестиций.

Правильный ответ - а

10. Метод финансового анализа — это:

- а) построение систем показателей и аналитических таблиц;
- б) аналитический инструментарий, позволяющий оценить влияние политической ситуации в стране;
- в) финансовые ресурсы и их потоки;
- г) система теоретико-познавательных категорий, научного инструментария и регулярных принципов исследования финансовой деятельности.

Правильный ответ - г

11. Сущность вертикального анализа заключается в:

- а) изучении динамики отдельных финансовых показателей во времени;
- б) определении структуры итоговых показателей;
- в) сопоставлении отдельных групп финансовых показателей между собой;
- г) расчете различных соотношений абсолютных показателей между собой.

Правильный ответ - б

12. Горизонтальный метод финансового анализа — это:

- а) сравнение каждой позиции отчетности с предыдущим периодом;
- б) определение структуры итоговых финансовых показателей;
- в) определение основной тенденции изменения динамики показателей;
- г) расчет финансовых показателей.

Правильный ответ - а

13. Оценка динамики финансовых показателей во времени проводится с помощью:

- а) вертикального анализа;
- б) горизонтального анализа;
- в) сравнительного анализа;
- г) финансовых коэффициентов.

Правильный ответ - б

14. Примерами неформализованных методов могут быть:

- а) экспертные оценки, построение системы показателей или аналитических таблиц;
- б) построение рядов динамики: абсолютный прирост, относительный прирост, темп роста,
- в) учет операций: управление запасами, методы технического износа и замены оборудования, теория игр, методы экономической кибернетики;
- г) все ответы верны.

Правильный ответ - а

15. Какой из видов финансового анализа предполагает группировку активов в зависимости от скорости их превращения в денежные средства, а пассивов — в зависимости от срочности их погашения:

- а) анализ ликвидности;
- б) анализ деловой активности;
- в) анализ рентабельности;
- г) анализ финансовой устойчивости.

Правильный ответ - а

16. Анализ каких показателей позволяет оценить эффективность и прибыльность деятельности предприятия:

- а) ликвидности;
- б) рентабельности;
- в) деловой активности;
- г) финансовой устойчивости.

Правильный ответ - б

17. Какой из видов финансового анализа позволяет выявить и оценить влияние отдельных величин на результативный показатель:

- а) вертикальный;
- б) горизонтальный;
- в) факторный;
- г) коэффициентный.

Правильный ответ - в

18. При использовании интегрального метода:

- а) последовательность подстановок имеет основное значение;
- б) ошибка вычислений (неразложимый остаток) распределяется между факторами поровну;
- в) большая часть нераспределенного остатка приходится на последний качественный фактор.

Правильный ответ - а

19. Использование модифицированного метода цепных подстановок предполагает для определения величины количественного фактора умножение:

- а) прироста величины количественного фактора на базовую величину качественного фактора;
- б) прироста величины количественного фактора на отчетную величину качественного фактора;
- в) прироста величины качественного фактора на базовую величину количественного фактора.

Правильный ответ - б

20. При использовании метода цепных подстановок:

- а) на первом этапе оценивается влияние количественных факторов, характеризующих влияние экстенсивности развития;
- б) на втором этапе оценивается влияние количественных факторов, характеризующих влияние интенсивности развития;
- в) на третьем этапе оценивается влияние качественных факторов, характеризующих влияние экстенсивности развития.

Правильный ответ - а

21. Для оценки влияния факторов могут использоваться методы:

- а) горизонтального анализа;
- б) вертикального анализа;
- в) метод цепных подстановок.

Правильный ответ - в

22. Выделяют следующие виды моделей, используемых в финансовом анализе:

- а) интегральные, предикативные, дескриптивные;
- б) нормативные, предикативные, дескриптивные;
- в) кумулятивные, нормативные, дескриптивные;
- г) предикативные, нормативные, кумулятивные.

Правильный ответ - б

23. что такое предикативные модели финансового анализа?

- а) модели этого типа позволяют сопоставить фактические результаты деятельности предприятий с ожидаемыми, которые рассчитаны по бюджету;

- б) это модели описательного характера, которые являются основными для оценки финансового состояния предприятия;
- в) это модели прогностического характера;
- г) это модели, в которые факторы входят в виде алгебраической суммы.

Правильный ответ - в

24. Что такое нормативные модели финансового анализа?

- а) это модели, позволяющие сопоставить фактические результаты деятельности предприятий с ожидаемыми, которые рассчитаны по бюджету;
- б) это модели описательного характера, которые являются основными для оценки финансового состояния предприятия;
- в) это модели прогностического характера;
- г) это модели, в которые факторы входят в виде алгебраической суммы.

Правильный ответ - а

25. Методологической основой финансового анализа выступают следующие принципы:

- а) комплексности, единства информационной базы;
- б) системности, существенности, единства и согласованности схем аналитических процедур;
- в) сопоставимости результатов, целенаправленности;
- г) все ответы верны.

Правильный ответ - г

26. Необходимо провести факторный анализ по модели: средняя величина собственного капитала которая является:

- а) аддитивной;
- б) мультипликативной;
- в) кратной;
- г) смешанной.

Правильный ответ - г

27. Аналитиком рассчитан темп роста выручки от реализации текущего года по сравнению с предыдущим. В данном случае необходимо применить следующие методы финансового анализа:

- а) сравнительный анализ;
- б) вертикальный анализ;
- в) метод финансовых коэффициентов;
- г) горизонтальный анализ.

Правильный ответ - г

28. Приемы оценки финансового состояния предприятия — это:

- а) анализ относительных показателей;
- б) факторный анализ;
- в) анализ платежеспособности;
- г) анализ кредитоспособности;
- д) сравнительный анализ.

Правильный ответ - а

29. К моделям финансового анализа не принадлежит:

- а) корреляционный анализ;
- б) дескриптивный анализ;
- в) предикативный анализ;
- г) нормативный анализ.

Правильный ответ - а

30. Имущество предприятия, его состав и состояние в денежной форме отражаются в:

- а) Балансе;

- б) Отчете о финансовых результатах;
- в) Отчете о движении денежных средств.

Правильный ответ - а

31. Финансовая отчетность — это:

- а) обобщенная информация о деятельности предприятия за определенный промежуток времени;
- б) совокупность отчетов, подготовленных внутренними службами предприятия, содержащих конфиденциальную информацию;
- в) бухгалтерская отчетность, содержащая информацию о финансовом состоянии, результатах деятельности и движении денежных средств предприятия за отчетный период;
- г) совокупность отчетов, содержащих анализ финансово-хозяйственной деятельности предприятия за отчетный период.

Правильный ответ – в.

32. Ведение бухгалтерского учета и составление финансовой отчетности в России регулируется:

- а) Законом РФ «О налогообложении прибыли предприятий»;
- б) Законом РФ «О бухгалтерском учете»;
- в) положениями (стандартами) бухгалтерского учета;
- г) ответы б) и в).

Правильный ответ –г.

33. Бухгалтерский учет — это:

- а) отражение в годовой финансовой отчетности результатов деятельности предприятия за отчетный период;
- б) система сбора, документирования и обобщения информации о финансово-хозяйственной деятельности организации, ее имуществе и обязательствах;
- в) процесс выявления, измерения, регистрации, накопления, обобщения, хранения и передачи информации о хозяйственной деятельности предприятия внешним и внутренним пользователям для принятия решений;
- г) процесс сбора и регистрации первичных документов для составления итогового отчета о деятельности предприятия в текущем периоде.

Правильный ответ –б.

34. Ответственность за организацию бухгалтерского учета на предприятии несет:

- а) Государственная налоговая служба России
- б) руководитель предприятия;
- в) работники предприятия;
- г) Федерация профессиональных бухгалтеров и аудиторов России.

Правильный ответ –б.

35. Основной принцип составления баланса предполагает:

- а) равенство собственного капитала и внеоборотных активов предприятия;
- б) равенство оборотных активов предприятия и краткосрочных обязательств;
- в) равенство внеоборотных активов и долгосрочных источников формирования средств;
- г) равенство средств предприятия собственным источникам их финансирования и обязательствам.

Правильный ответ –г.

36. Какая из приведенных характеристик не относится к нематериальным активам:

- а) отсутствие материальной (физической) формы;
- б) высокая степень оборачиваемости;
- в) долгосрочность использования;

г) способность приносить доход.

Правильный ответ – б.

37. Внеоборотные активы предприятия отражаются в балансе:

а) по первоначальной стоимости;

б) по справедливой стоимости;

в) по остаточной стоимости;

г) по исторической стоимости.

Правильный ответ – в.

38. Оборотные активы предприятия включают (выберите все правильные ответы):

а) денежные средства;

б) векселя к получению;

в) здания и сооружения;

г) дебиторскую задолженность;

д) запасы;

е) долгосрочные финансовые инвестиции;

ж) чистую прибыль;

Правильный ответ – а, б, г, д.

39. Пассив баланса содержит информацию о:

а) собственном капитале предприятия;

б) собственном капитале предприятия и его обязательствах;

в) долгосрочных и краткосрочных обязательствах предприятия;

г) все ответы неверны.

Правильный ответ – б.

40. Кредиторская задолженность предприятия в пассиве баланса расположена в разделе:

а) собственный капитал;

б) обеспечение будущих расходов и платежей;

в) долгосрочные обязательства;

г) краткосрочные обязательства.

Правильный ответ – г.

41. В Отчете о движении денежных средств предприятия развернуто приводятся суммы поступлений и расходов, которые возникли на протяжении отчетного периода в результате:

а) операционной, финансовой и инвестиционной деятельности;

б) производственно-сбытовой деятельности;

в) инновационной, инвестиционной и финансовой деятельности;

г) операционной, инвестиционной, финансовой и инновационной деятельности.

Правильный ответ – а.

42. Отчет о движении денежных средств составляется двумя способами:

а) прямым методом и методом начислений;

б) прямым методом и косвенным;

в) простым и детализированным;

г) математическим и аналитическим.

Правильный ответ – б.

43. Поступление денежных средств от реализации продукции относится к:

а) инвестиционной деятельности;

б) операционной деятельности;

в) финансовой деятельности;

г) все ответы верны.

Правильный ответ – б.

44. При проведении финансового анализа не допускается использование таких источников информации:

- а) данных рынка ценных бумаг;
- б) информации, размещенной в СМИ;
- в) информации, основанной на суждении аналитика;
- г) правильный ответ отсутствует

Правильный ответ – г.

45. Платежеспособность — это...

- а) отсутствие у предприятия просроченных долгов;
- б) наличие у предприятия средств для погашения всех своих обязательств;
- в) готовность предприятия своевременно осуществить платежи, погашая задолженность за счет текущих поступлений средств;
- г) способность предприятия осуществлять свою деятельность, не прибегая к использованию заемных средств.

Правильный ответ – а.

46. Ликвидность — это...

- а) понятие, аналогичное платежеспособности;
- б) это способность актива превращаться в деньги без потери своей стоимости;
- в) способность денежных средств трансформироваться в различные виды активов;
- г) способность предприятия покрывать краткосрочные обязательства за счет всех имеющихся активов.

Правильный ответ – б.

47. Ликвидность предприятия — это...

- а) способность предприятия покрывать свои краткосрочные обязательства;
- б) способность предприятия преобразовывать один вид активов в другой;
- в) необходимость привлекать дополнительные заемные средства для покрытия наиболее срочных обязательств;
- г) возникновение у предприятия проблем с погашением текущих обязательств.

Правильный ответ – а.

48. Текущие активы — это...

- а) активы, приобретенные в течение анализируемого периода;
- б) денежные средства предприятия;
- в) активы, которые предполагается обратить в наличность или продать, или потребить в течение нормального производственно-коммерческого цикла или 1 года, если продолжительность производственно-коммерческого цикла меньше 1 года;
- г) все статьи актива баланса.

Правильный ответ – в.

49. Текущие активы включают:

- а) внеоборотные активы, оборотные активы, расходы будущих периодов;
- б) товарные запасы, векселя к оплате, расходы будущих периодов;
- в) денежные средства и их эквиваленты;
- г) денежные средства и их эквиваленты, дебиторскую задолженность, векселя к получению, запасы и расходы будущих периодов.

Правильный ответ – г.

50. Какие из перечисленных статей пассивов относятся к постоянным?

- а) собственный капитал и приравненные к нему средства;
- б) расчеты с кредиторами;
- в) долгосрочные кредиты и займы.

Правильный ответ – а.

51. Текущие пассивы включают:

- а) все обязательства предприятия;

- б) уставный капитал и нераспределенную прибыль;
- в) кредиторскую задолженность, краткосрочные банковские кредиты, векселя к оплате, налоги и прочие отчисления, часть долгосрочных обязательств, подлежащих к уплате в текущем периоде;
- г) кредиторскую задолженность за товары, работы и услуги и векселя к уплате.

Правильный ответ – в.

52. Что является объектом анализа ликвидности?

- а) текущие активы и текущие пассивы предприятия;
- б) процессы управления оборотными активами, формирования краткосрочной задолженности и достижения приемлемого для предприятия уровня платежеспособности;
- в) соотношение денежных средств и текущих обязательств предприятия;
- г) структура активов и обязательств предприятия.

Правильный ответ – г.

53. Основным источником информации для анализа ликвидности является:

- а) «Бухгалтерский баланс»;
- б) «Отчет о финансовых результатах»;
- в) «Отчет о движении денежных средств»;
- г) «Отчет о собственном капитале».

Правильный ответ – а.

54. Коэффициент финансовой автономии свидетельствует об:

- а) уровне независимости предприятия от заемных средств и обеспеченности собственным капиталом;
- б) уровне зависимости предприятия от заемных средств и необеспеченности собственным капиталом;
- в) уровне потенциальной платежеспособности предприятия в ближайшем будущем;
- г) уровне эффективности использования собственного капитала предприятия.

Правильный ответ – а.

55. Предельное значение показателя финансовой автономии составляет:

- а) не более 0,5;
- б) не менее 0,5;
- в) от 0,3 до 0,5;
- г) от 1,5 до 1,2.

Правильный ответ – б.

56. К стабильным источникам финансирования деятельности предприятия, наличие которых во многом определяет финансовую устойчивость, относятся:

- а) собственный капитал;
- б) кредиторская задолженность;
- в) долгосрочные обязательства;
- г) ответы а) и в).

Правильный ответ – г.

57. Наиболее ликвидные активы предприятия включают в себя:

- а) дебиторскую задолженность + запасы предприятия;
- б) долгосрочные финансовые вложения;
- в) векселя к получению;
- г) денежные средства предприятия и их эквиваленты + краткосрочные финансовые вложения.

Правильный ответ – г.

58. Коэффициент абсолютной ликвидности показывает:

- а) какую часть краткосрочных обязательств организация может погасить в ближайшее время;
- б) какую часть всех обязательств организация может погасить в ближайшее время;

в) какую часть долгосрочных обязательств организация может погасить в ближайшее время.

Правильный ответ – а.

59. Коэффициент критической ликвидности показывает:

а) какую часть долгосрочных обязательств организация может погасить, мобилизовав абсолютно ликвидные и быстро реализуемые активы;

б) какую часть краткосрочных обязательств организация может погасить, мобилизовав абсолютно ликвидные и быстро реализуемые активы;

в) какую часть краткосрочных обязательств организация может погасить, мобилизовав все оборотные активы.

Правильный ответ – б.

60. Коэффициент текущей ликвидности:

а) дает общую оценку ликвидности активов;

б) характеризует независимость финансового состояния организаций от заемных источников;

в) показывает, какая часть краткосрочных обязательств может быть погашена.

Правильный ответ – а.

61. Превышение продолжительности периода погашения кредиторской задолженности над продолжительностью периода погашения дебиторской задолженности свидетельствует о:

а) неэффективной кредитной политике предприятия;

б) возможности предприятия использовать бесплатно предоставляемые заемные средства;

в) высокой степени платежеспособности предприятия;

г) правильный ответ отсутствует.

Правильный ответ – б.

62. Длительность операционного цикла состоит из:

а) суммы периодов оборачиваемости дебиторской и кредиторской задолженности;

б) суммы периодов оборачиваемости запасов и кредиторской задолженности;

в) суммы периодов оборачиваемости запасов и дебиторской задолженности;

г) периода оборачиваемости денежных средств.

Правильный ответ – в.

63. Финансовый цикл предприятия определяется следующим образом:

а) период оборота дебиторской задолженности за вычетом периода оборачиваемости кредиторской задолженности;

б) период оборота совокупных активов за вычетом периода оборачиваемости дебиторской задолженности;

в) сумма периодов оборачиваемости дебиторской задолженности и запасов за вычетом периода оборачиваемости кредиторской задолженности;

г) период оборачиваемости совокупных активов за вычетом периода оборачиваемости собственного капитала.

Правильный ответ – в.

64. Для оценки платежеспособности организаций используется:

а) коэффициент абсолютной ликвидности;

б) коэффициент оборачиваемости дебиторской задолженности;

в) коэффициент рентабельности собственного капитала.

Правильный ответ – а.

65. Чистый денежный поток — это:

а) сумма остатка денежных средств на расчетном счете организации;

б) сумма поступлений денежных средств за анализируемый период;

в) разность между положительным и отрицательным денежными потоками.

Правильный ответ – в.

66. В разрезе каких видов деятельности представлено поступление и выбытие денежных средств в Отчете о движении денежных средств:

- а) по основной и дополнительной;
- б) по операционной, инвестиционной и финансовой;
- в) по производственной, коммерческо-сбытовой, финансовой.

Правильный ответ – б.

67. Косвенный метод анализа денежных средств позволяет:

- а) раскрыть причины отклонений суммы прироста остатка денежных средств и суммы чистой прибыли за анализируемый период;
- б) оценить структуру поступлений денежных средств по финансовой деятельности;
- в) провести коэффициентный анализ денежных потоков.

Правильный ответ – а.

68. Финансовый цикл — это:

- а) период оборота материальных оборотных средств, используемых для обслуживания производственного процесса, от момента поступления сырья и материалов до момента отгрузки изготовленной из них продукции;
- б) период оборота денежных средств, вложенных в оборотные активы, начиная с момента погашения кредиторской задолженности за сырье и заканчивая инкассацией дебиторской задолженности.

Правильный ответ – а.

69. Приток денежных средств по текущей деятельности формирует:

- а) полученные долгосрочные кредиты и займы;
- б) авансы, полученные от покупателей и заказчиков;
- в) дивиденды и проценты по краткосрочным финансовым вложениям.

Правильный ответ – б.

70. Одним из критериев оценки эффективности использования ресурсов является:

- а) ликвидность активов;
- б) платежеспособность;
- в) оборачиваемость активов;
- г) величина абсолютного прироста краткосрочных обязательств

Правильный ответ – в.

71. Положительное значение показателя, характеризующего эффект от изменения оборачиваемости оборотных активов, означает:

- а) высвобождение средств из оборота;
- б) неизменность ситуации;
- в) вовлечение дополнительных средств в оборот;
- г) правильный ответ отсутствует.

Правильный ответ – а.

72. Причиной возникновения дебиторской задолженности предприятия является:

- а) реализация товаров с отсрочкой платежа;
- б) покупка товаров с отсрочкой платежа;
- в) несвоевременная уплата налогов в бюджет;
- г) аренда основных средств.

Правильный ответ – а.

73. Низкая оборачиваемость дебиторской задолженности свидетельствует о:

- а) низком объеме реализации продукции;
- б) высокой платежной дисциплине должников;
- в) лояльной политике предприятия в отношении своих дебиторов;
- г) завышенных ценах на продукцию по сравнению со среднерыночными.

Правильный ответ – в.

74. Как определяется продолжительность погашения дебиторской задолженности за год:

- а) выручка от продаж : среднегодовые остатки дебиторской задолженности;
- б) среднегодовые остатки дебиторской задолженности : однодневная выручка от продаж;
- в) коэффициент оборачиваемости дебиторской задолженности.

Правильный ответ – б.

75. Средняя длительность 1-го оборота дебиторской задолженности составляет 12 дней, производственных запасов — 30 дней, незавершенного производства — 15 дней, кредиторской задолженности — 14 дней. Определить длительность операционного (производственно-коммерческого) цикла:

- а) 43 дня;
- б) 57 дней;
- в) 42 дня.

Правильный ответ – в.

76. Основным абсолютным показателем, характеризующим эффективность работы предприятия, является:

- а) рабочий капитал;
- б) прибыль;
- в) остаточная стоимость основных средств;
- г) валовой доход.

Правильный ответ – б.

77. Группа коэффициентов рентабельности характеризует:

- а) результат деятельности;
- б) систематичность деятельности;
- в) эффективность деятельности;
- г) все ответы верны.

Правильный ответ – в.

78. Прибыль — положительная разница между доходами предприятия и его расходами. Данное определение характеризует:

- а) валовую прибыль;
- б) экономическую прибыль;
- в) бухгалтерскую прибыль;
- г) валовые убытки.

Правильный ответ – а.

79. Расположите этапы финансового анализа эффективности и результативности деятельности предприятия в логической последовательности их осуществления:

- а) анализ бухгалтерских и финансовых коэффициентов;
- б) постановка целей и задач исследования;
- в) формирование выводов и рекомендаций;
- г) сбор необходимых данных.

Правильный ответ – б, г, а, в.

80. Ключевыми факторами, влияющими на величину коэффициента рентабельности активов, являются:

- а) чистая прибыль и валовой доход;
- б) чистая прибыль и величина активов;
- в) чистая прибыль и величина оборотных активов;
- г) валовая прибыль и величина собственного капитала.

Правильный ответ – б

81. Разность между объемом реализованной продукции и полной ее себестоимостью - это:

- а) чистая прибыль;
- б) математическая прибыль;
- в) прибыль до налогообложения;
- г) операционная прибыль.

Правильный ответ – г

82. Безубыточность — это...

- а) отсутствие у предприятия издержек;
- б) объем реализации, при котором предприятие получает нулевую прибыль;
- в) превышение доходов предприятия над его расходами;
- г) отсутствие у предприятия убытков от всех видов деятельности.

Правильный ответ – б

83. Изучением безубыточности занимается:

- а) ABC-анализ;
- б) SWOT-анализ;
- в) CVP-анализ;
- г) SWIFT-анализ.

Правильный ответ – в

84. В основе анализа безубыточности лежит принцип:

- а) рассмотрения деятельности предприятия в долгосрочном и краткосрочном периоде;
- б) разделения издержек на постоянные и переменные;
- в) разделения доходов на общие и предельные;
- г) все ответы верны.

Правильный ответ – б

85. Под «финансовой устойчивостью» понимается:

- а) способность предприятия своевременно отвечать по своим краткосрочным и долгосрочным обязательствам;
- б) состояние финансовых ресурсов предприятия, которое обеспечивает развитие организации на основе роста прибыли и капитала при сохранении платежеспособности и кредитоспособности в условиях допустимого уровня риска;
- в) преобладание собственного капитала над заемным;
- г) покрытие краткосрочных обязательств текущими активами.

Правильный ответ – б

86. Что является предметом анализа финансовой устойчивости предприятия:

- а) состояние экономических и финансовых ресурсов предприятия и их потоков, эффективность процесса ведения операционной, инвестиционной и финансовой деятельности;
- б) состояние запасов предприятия, их структура и движение в процессе производственно-хозяйственной деятельности предприятия;
- в) состояние задолженности предприятия, изменение ее стоимости, структуры и удельного веса в общей стоимости пассивов предприятия;
- г) состояние дебиторской задолженности предприятия.

Правильный ответ – в

87. Коэффициент абсолютной ликвидности показывает:

- а) какую часть краткосрочных обязательств предприятие может погасить в ближайшее время;
- б) какую часть всех обязательств предприятие может погасить в ближайшее время;
- в) какую часть долгосрочных обязательств предприятие может погасить в ближайшее время.

Правильный ответ – а

88. Коэффициент критической ликвидности показывает:

- а) какую часть долгосрочных обязательств предприятие может погасить,

мобилизовав абсолютно ликвидные и быстрореализуемые активы;
б) какую часть краткосрочных обязательств предприятие может погасить, мобилизовав абсолютно ликвидные и быстрореализуемые активы;
в) какую часть краткосрочных обязательств предприятие может погасить, мобилизовав все оборотные активы.

Правильный ответ – б

89. Для оценки платежеспособности предприятия используется:

- а) коэффициент абсолютной ликвидности;
- б) коэффициент оборачиваемости дебиторской задолженности;
- в) коэффициент рентабельности собственного капитала.

Правильный ответ – а

90. Под инвестиционным проектом понимаются:

- а) платежный календарь входящих и исходящих денежных потоков;
- б) проект мероприятий оздоровления финансового состояния предприятия;
- в) проект развития предприятия, связанный с привлечением инвестиций.

Правильный ответ – в

91. Целью реализации инвестиционного проекта могут быть:

- а) сокращение затрат действующего предприятия;
- б) расширение объемов производства и сбыта;
- в) достижение социального эффекта;
- г) достижение экологического эффекта;
- д) все вышеизложенные цели.

Правильный ответ – д

92. Концепция временной стоимости денег означает, что:

- а) источники финансирования не могут быть безвозмездными;
- б) покупательная стоимость денежной единицы сегодня и денежной единицы той же номинальной стоимости различаются в разные периоды времени;
- в) денежные средства могут инвестироваться только под ставку сложного процента;
- г) все вышеперечисленное.

Правильный ответ – б

93. Дефляция ведет к:

- а) спаду производства при одновременном росте цен;
- б) спаду производства при одновременном падении цен;
- в) замедлению роста производства при одновременном падении цен.

Правильный ответ – в

94. Установите соответствие между коэффициентом и его рекомендуемым значением:

- | | | |
|----|-------------------------------------|-------------------|
| 1. | Коэффициент абсолютной ликвидности | а) 0,4-0,6 |
| 1. | Коэффициент автономии | б) $\geq 0,6$ |
| 2. | Коэффициент финансовой устойчивости | в) $\geq 0,2-0,3$ |

Правильный ответ – 1 в, 2 а, 3 б

95. Установите соответствие между коэффициентом и его рекомендуемым значением:

- | | | |
|----|---|---------------|
| 1. | Коэффициент ликвидности | а) 1,5-2,0 |
| 1. | Коэффициент текущей ликвидности | б) 0,7-1,0 |
| 2. | Коэффициент обеспеченности собственными оборотными средствами | в) $\geq 0,1$ |

Правильный ответ – 1 б, 2 а, 3 в

96. Установите правильную последовательность алгоритма проведения традиционного финансового анализа:

1. Подготовка заключения о финансовом состоянии компании на основе интерпретации обработанных данных
2. Оценка достоверности информации
3. Обработка информации
4. Сбор необходимой информации
5. Расчет и анализ финансовых показателей

Правильный ответ – 4, 2, 3, 5, 1

97. Дайте определение ликвидности предприятия _____

Правильный ответ – наличие у предприятия оборотных средств в размере, теоретически достаточном для погашения краткосрочных обязательств хотя бы и с нарушением сроков погашения, предусмотренных контрактами.

98. Что показывает коэффициент маневренности функционирующего капитала? _____ Правильный

ответ – он показывает, какая часть функционирующего капитала обездвижена в производственных запасах и долгосрочной дебиторской задолженности.

99. Неустойчивое финансовое положение, это положение _____

Правильный ответ – при котором собственных оборотных средств недостаточно для покрытия величины запасов и затрат. Соответственно предприятие вынуждено привлекать недостаточно обоснованные дополнительные источники покрытия.

100. Операционный цикл характеризует _____

Правильный ответ – промежуток времени между закупкой сырья, материалов или товаров и получением выручки от реализации продукции

УЧЕТ ЗАТРАТ И БЮДЖЕТИРОВАНИЕ В ОТРАСЛЯХ АГРОПРОМЫШЛЕННОГО КОМПЛЕКСА (семестр: 6; промежуточная аттестация: зачет)

Тип заданий: выбор одного правильного варианта из предложенных вариантов ответов

1. Расходы организации на основании непосредственной связи между понесенными затратами и поступлениями по определенным статьям дохода признаются в:

- а) пояснениях и приложениях к бухгалтерскому балансу ;
- б) отчете о финансовых результатах;
- в) отчете о движении денежных средств;
- г) в прочих формах внутренней управленческой отчетности.

Правильный ответ: б

2. Затраты в зависимости от специфики принимаемых решений целесообразно подразделять на:

- а) явные и альтернативные;
- б) релевантные и нерелевантные;
- в) эффективные и неэффективные;
- г) оптимальные и иррациональные.

Правильный ответ: б

3. Затраты по составу подразделяются на:

- а) одноэлементные и комплексные;
- б) планируемые и внеплановые;
- в) полные и частичные;

г) оптимальные и иррациональные.

Правильный ответ: а

4. По экономическому содержанию затраты классифицируют по:

- а) экономическим элементам;
- б) статьям калькуляции;
- в) экономическим элементам и статьям калькуляции;
- г) планируемые и непланируемые.

Правильный ответ: в

5. Исчисление себестоимости продукции предприятию необходимо для:

- а) оценки выполнения плана по данному показателю и его динамики;
- б) определения рентабельности производства и отдельных видов продукции, определения цен на продукцию;
- в) все ответы верны.

Правильный ответ: в

6. Уменьшение средств предприятия или увеличение его долговых обязательств в процессе хозяйственной деятельности – это:

- а) издержки;
- б) расходы;
- в) затраты;
- г) себестоимость.

Правильный ответ: б

7. Воздействие государства на процесс формирования себестоимости продукции проявляется при:

- а) подразделении затрат предприятий на текущие затраты производства и долгосрочные инвестиции;
- б) установлении норм амортизации основных средств, тарифов, отчислений на социальные нужды, размеров различных налогов и сборов;
- в) все ответы верны.

Правильный ответ: в

8. Производительные затраты, в результате которых получают доходы от реализации тех видов продукции, на выпуск которых были произведены эти затраты являются:

- а) эффективными;
- б) оптимальными;
- в) вмененными;
- г) релевантными.

Правильный ответ: а

9. Затраты, которые должны принести доход в будущем являются:

- а) текущими;
- б) предстоящими;
- в) будущего отчетного периода;
- г) прогнозными.

Правильный ответ: в

10. Затраты для обеспечения системы контроля за затратами группируют как:

- а) контролируемые и неконтролируемые;

- б) планируемые и внеплановые;
- в) эффективные и неэффективные;
- г) оптимальные и иррациональные.

Правильный ответ: а

11. По степени регулируемости затраты подразделяются на:

- а) полностью и частично регулируемые ;
- б) частично и слабо регулируемые;
- в) полностью, частично и слабо регулируемые;
- г) регулируемые и нерегулируемые.

Правильный ответ: в

12. Непланируемые затраты – это:

- а) непроизводительные расходы, которые не являются неизбежными и не вытекают из нормальных условий хозяйственной деятельности предприятия;
- б) затраты непроизводительного характера, в результате которых не будут получены доходы, так как не будет произведен продукт;
- в) затраты, непосредственно связанные с технологическим процессом изготовления продукции.

Правильный ответ: а

13. Классификация затрат по экономическим элементам предусматривает их деление на следующие группы:

- а) материальные затраты, затраты на оплату труда, отчисления на социальные нужды, амортизация основных фондов и прочие расходы;
- б) материальные затраты, затраты на оплату труда, отчисления на социальные нужды, затраты на ремонт основных фондов и прочие расходы;
- в) материальные затраты, затраты на оплату труда, представительские расходы, амортизация основных фондов и прочие расходы.

Правильный ответ: а

14. Частичные затраты характеризуют:

- а) усеченную себестоимость произведенной продукции ;
- б) себестоимость произведенной продукции, в которую не включены общехозяйственные расходы;
- в) все перечисленное верно;
- г) все вышеперечисленное не верно.

Правильный ответ: в

15. По дебету счета 20 «Основное производство» учитываются:

- а) прямые затраты;
- б) косвенные затраты;
- в) прямые и косвенные затраты;
- г) общепроизводственные затраты.

Правильный ответ: а

16. К общехозяйственным (непроизводственным) расходам относятся:

- а) энергетические затраты на оборудование;
- б) обязательные сборы, налоги, платежи и отчисления по установленному законодательством порядку;
- в) затраты на обеспечение нормальных условий работы

Правильный ответ: б

17. Под калькулированием себестоимости понимается:

- а) перечень затрат, необходимых для приведения одной калькуляционной единицы в некое целевое состояние;
- б) система экономических расчетов себестоимости калькуляционной единицы в рамках направления учета затрат;
- в) расчет затрат на реализацию одной единицы продукции.

Правильный ответ: б

18. По способу оценки затрат методы учета затрат делятся на:

- а) попередельный, позаказный, попроцессный;
- б) по полной себестоимости, маржинальный;
- в) по фактической себестоимости, по плановой себестоимости, по нормативной себестоимости.
- г) по стандартной себестоимости.

Правильный ответ: в

19. Цель учета затрат на производство и калькулирование себестоимости продукции заключается:

- а) в полном, своевременном и достоверном определении фактических затрат, связанных с производством и сбытом продукции;
- б) в определении величины отклонения от плана нормативных издержек и распределение ее по центрам ответственности;
- в) в контроле за использованием и движением ресурсов;
- г) в определении плановых значений статей затрат.

Правильный ответ: а

20. В основе организации учета затрат на производство лежат принципы:

- а) документирования затрат и полное их отражение на счетах учета производства, целесообразность расширения круга затрат;
- б) осуществления оперативного контроля за издержками производства и формированием себестоимости продукции; группировка затрат по объемам учета и местам их возникновения;
- в) оба варианта верны ;
- г) оба варианта не верны.

Правильный ответ: в

21. При позаказном методе учета затрат бюджетная ставка распределения ожидаемых общепроизводственных (косвенных) расходов рассчитывается путем деления:

- а) суммы фактических общепроизводственных расходов на фактический объем производства;
- б) суммы фактических общепроизводственных расходов на планируемый объем производства;
- в) суммы планируемых (прогнозируемых) общепроизводственных расходов на фактический объем производства;
- г) суммы планируемых (прогнозируемых) общепроизводственных расходов на планируемый объем производства.

Правильный ответ: г

22. В процессе бюджетирования используется:

- а) лишь фактическая, документально подтвержденная бухгалтерская информация;

- б) лишь прогнозные данные и оценки на будущее;
- в) как прогнозные, так и фактические данные.

Правильный ответ: в

23. Бюджетным циклом называют:

- а) отчетный период организации;
- б) отчетный период, устанавливаемый руководством центру ответственности;
- в) процесс составления организацией бюджета;
- г) процесс разработки государственного бюджета.

Правильный ответ: в

24. Статический бюджет – это бюджет, рассчитанный на конкретный уровень деловой активности организации. Это утверждение является:

- а) верным;
- б) верным, если предприятием не разрабатывается гибкий бюджет.

Правильный ответ: а

25. Какой частный бюджет является отправной точкой в процессе разработки генерального бюджета?

- а) бюджет коммерческих расходов;
- б) бюджет продаж;
- в) бюджет производства;
- г) бюджет себестоимости реализованной продукции.

Правильный ответ: б

26. Бюджет денежных средств разрабатывается до:

- а) плана прибылей и убытков;
- б) бюджета капитальных вложений;
- в) бюджета продаж;
- г) прогнозируемого баланса.

Правильный ответ: г

27. Что является наилучшей основой для оценки результатов деятельности за месяц:

- а) плановые показатели этого месяца;
- б) фактические показатели за предыдущей месяц;
- в) фактические результаты за аналогичный период предыдущего года.

Правильный ответ: а

28. В процессе подготовки операционного бюджета последним этапом является подготовка:

- а) плана прибылей и убытков;
- б) прогнозируемого баланса;
- в) бюджета денежных средств.

Правильный ответ: а

29. Для расчета количества материалов, которое необходимо закупить, должен быть подготовлен:

- а) бюджет общепроизводственных расходов;
- б) бюджет коммерческих расходов;
- в) бюджет производства;
- г) бюджет продаж.

Правильный ответ: в

30. План прибылей и убытков должен быть подготовлен до того как начнется разработка:

- а) бюджета денежных средств и прогнозируемого баланса;
- б) бюджета административных расходов;
- в) бюджета коммерческих затрат;
- г) бюджета общепроизводственных расходов.

Правильный ответ: а

31. Генеральный бюджет организации состоит из двух частей:

- а) частного и финансового бюджетов;
- б) операционного и финансового бюджетов;
- в) гибкого и статического бюджета.

Правильный ответ: б

32. Операционный бюджет это:

- а) часть генерального бюджета, включающая помимо частных бюджетов, план прибылей и убытков;
- б) часть генерального бюджета, включающая частные бюджеты;
- в) часть генерального бюджета, включающая бюджеты капитальных вложений, движения денежных средств и прогнозируемый баланс.

Правильный ответ: а

33. Разработка операционного бюджета начинается с определения:

- а) производственного бюджета;
- б) бюджета денежных средств;
- в) бюджета продаж;
- г) плана прибылей и убытков.

Правильный ответ: в

34. Разработка операционного бюджета заканчивается разработкой:

- а) производственного бюджета;
- б) бюджета денежных средств;
- в) бюджета продаж;
- г) плана прибылей и убытков.

Правильный ответ: г

35. Гибкий бюджет составляется:

- а) для конкретного уровня деловой активности предприятия;
- б) для определенного диапазона деловой активности предприятия.

Правильный ответ: б

36. Калькулирование себестоимости необходимо для:

- а) экономического анализа себестоимости;
- б) правильного установления цен на продукцию;
- в) выявления резервов снижения себестоимости ;
- г) определения финансового результата от продажи продукции.

Правильный ответ: б

37. Калькуляционными единицами, применяемыми при исчислении себестоимости, являются:

- а) натуральные, условно-натуральные;
- б) денежные, условные;
- в) материальные, натуральные;
- г) вещественные .

Правильный ответ: а

38. Нормативная калькуляция представляет собой:

- а) максимально допустимые затраты предприятия;
- б) обоснование экономической эффективности производства и технологических процессов;
- в) уровень себестоимости, достигнутый предприятием на определенную дату;
- г) максимально возможный выпуск продукции.

Правильный ответ: в

39. Производственная себестоимость, увеличенная на сумму коммерческих и сбытовых расходов – это:

- а) индивидуальная себестоимость;
- б) среднеотраслевая себестоимость;
- в) полная себестоимость;
- г) фактическая себестоимость.

Правильный ответ: в

40. Система калькулирования, предполагающая возможность обоснованного выбора – покупать, или производить, называется:

- а) стандарт-костинг;
- б) директ-костинг;
- в) позаказная;
- г) нормативная.

Правильный ответ: б

41. Когда объектом калькулирования затрат является отдел рекламы, заработная плата управляющего отделом будет классифицирована как:

- а) переменные и прямые затраты;
- б) переменные и косвенные затраты;
- в) постоянные и прямые затраты;
- г) постоянные и косвенные затраты.

Правильный ответ: г

42. В условиях материалоемкого производства в качестве базы для распределения косвенных расходов между отдельными видами продукции (работ, услуг) целесообразно выбрать:

- а) количество изготовленных изделий каждого вида;
- б) стоимость материальных ресурсов, необходимых для изготовления каждого вида изделия;
- в) количество станко-часов, отработанных оборудованием в связи с производством изделия каждого вида.

Правильный ответ: б

43. В условиях системы «директ-костинг» постоянные общепроизводственные расходы списываются проводкой:

- а) Д20 К25;
- б) Д43 К25;

- в) Д90 К25;
г) в соответствии с учетной политикой организации.
Правильный ответ: в

44. Преимуществом полуфабрикатного варианта учета является:
а) простота ведения бухгалтерского учета;
б) дешевизна и оперативность получения необходимой бухгалтерской информации;
в) формирование бухгалтерской информации о себестоимости полуфабрикатов на выходе из каждого передела.
Правильный ответ: в

45. Объект учета затрат и калькулирования совпадают при использовании:
а) попроцессного метода учета затрат и калькулирования;
б) позаказного метода учета затрат и калькулирования;
в) попередельного метода учета затрат и калькулирования;
г) в двух первых случаях.
Правильный ответ: г

46. Элементом учетной политики организации является списание общехозяйственных расходов с одноименного счета 26 в конце отчетного периода в дебет счета 90 «Реализация продукции». Это означает, что в бухгалтерском учете формируется информация о:
а) полной себестоимости;
б) производственной себестоимости;
в) переменной себестоимости;
г) себестоимости, рассчитанной по прямым затратам.
Правильный ответ: б

47. При бесполуфабрикатном методе производства:
а) учет затрат ведется без перечисления полуфабрикатов собственного производства при передаче их из одного структурного подразделения в другое в системе счетов бухгалтерского учета;
б) учет затрат ведется с перечислением полуфабрикатов собственного производства при передаче их из одного структурного подразделения в другое в системе счетов бухгалтерского учета.
Правильный ответ: а

48. При полуфабрикатном методе производства:
а) учет затрат ведется без перечисления полуфабрикатов собственного производства при передаче их из одного структурного подразделения в другое в системе счетов бухгалтерского учета;
б) учет затрат ведется с перечислением полуфабрикатов собственного производства при передаче их из одного структурного подразделения в другое в системе счетов бухгалтерского учета.
Правильный ответ: б

Тип заданий: Выбор нескольких правильных вариантов из предложенных вариантов ответов; установление соответствия; установление правильной последовательности; тест на открытый ответ.

1. Бюджетный цикл состоит из следующих этапов:
а) планирования с участием всех центров ответственности;

- б) определения показателей для оценки деятельности;
- в) сравнения фактических и плановых показателей;
- г) анализа отклонений фактических показателей от плановых;
- д) обсуждения изменений в планах и их корректировки.

Правильный ответ: а, б, д

2. Выберите бюджеты, которые необходимо составлять для построения бюджета себестоимости продукции:

- а) бюджет продаж;
- б) бюджет производства;
- в) бюджет закупок материалов;
- г) бюджет заработной платы;
- д) бюджет общепроизводственных расходов;
- е) бюджет общехозяйственных расходов.

Правильный ответ: б, в, г, д

3. Важнейшими функциями бюджета являются:

- а) планирование деятельности организации;
- б) создается объективная основа оценки результатов деятельности организации в целом и ее подразделений;
- в) координация деятельности различных подразделений организации;
- г) оценка выполнения планов центрами ответственности и их руководителями.

Правильный ответ: а, б, в, г

4. Этапами бюджетного цикла являются:

- а) планирование деятельности организации и ее центров ответственности;
- б) определение показателей, которые будут использоваться при оценке деятельности;
- в) обсуждение возможных изменений в планах, связанных с новой ситуацией;
- г) корректировка планов, с учетом предложенных поправок.

Правильный ответ: а, б, в, г

5. Оценка деятельности центров ответственности будет объективной при выполнении следующих условий:

- а) руководство знает методику расчета показателей, по которым выполняется оценка и их значение;
- б) руководству известны конкретные условия деятельности соответствующих сегментов бизнеса;
- в) затраты, общие для всех сегментов бизнеса (общекорпоративные накладные расходы), должны быть распределены между ними на справедливой основе.

Правильный ответ: а, б, в

6. Установите соответствие категорий затрат с перечисленными затратами производственных компаний.

Категория затрат	Затраты
1. Постоянные	<ul style="list-style-type: none"> а) амортизация основных средств производственного назначения; б) прямые затраты на оплату труда; в) прямые материальные затраты; г) затраты на отопление; д) налог на имущество; е) затраты на вспомогательные материалы и покупные полуфабрикаты; ж) затраты на электроэнергию; з) затраты на оплату труда управленческого персонала; и) затраты на услуги связи;
2. Переменные	
3. Условно-постоянные	
(условно-переменные)	

	к) расходы на упаковку готовой продукции; л) расходы по аренде производственных площадей.
--	--

Правильный ответ: 1. а, д, з, л

2. б, в, е, к

3. г, ж, и

7. Определите какие косвенные (накладные) расходы относятся к общепроизводственным (производственным), а какие к общехозяйственным (внепроизводственным) расходам.

1. Общепроизводственные. 2. Общехозяйственные.	а) амортизация оборудования и транспортных средств; б) расходы по техническому управлению; в) затраты, связанные с подготовкой и организацией производства; г) затраты на текущий уход и ремонт оборудования; д) расходы по управлению снабженческо-заготовительной деятельностью; е) содержание и ремонт зданий, сооружений, инвентаря; ж) энергетические затраты на оборудование; з) оплата услуг, оказываемых внешними организациями.
---	---

Правильный ответ: 1- а, в, г, ж;

2- б, д, е, з.

8. Какой метод калькулирования затрат на производство – позаказный или попроцессный – следует рекомендовать в следующих организациях:

Метод калькулирования	Организация
1. Позаказный. 2. Попроцессный.	а) стоматологическая поликлиника; б) авторемонтная мастерская; в) салон-парикмахерская; г) нефтеперерабатывающий завод; д) кондитерская фабрика; е) издательско-полиграфическое объединение.

Правильный ответ: 1- а, б, в, е;

2 - г, д.

9. Распределите методы учета затрат и калькулирования по трем признакам классификации.

Признаки классификации	Методы учета затрат и калькулирования
1. Объект учета затрат. 2. Полнота учета затрат. 3. Оперативность учета и контроля затрат.	а) учет фактической себестоимости; б) калькулирование полной себестоимости; в) позаказный метод; г) попередельный метод; д) учет нормативных затрат; е) калькулирование неполной себестоимости; ж) попроцессный метод; з) ABC - метод.

Правильный ответ: 1- в, г, ж, з;

2- б, е; 3- а, д.

10. Предприятие печатает нормативную и справочную литературу и реализует ее в розничной торговле. Определите для перечисленных ниже затрат группы, к которым они могут быть отнесены. (Затраты могут относиться к нескольким группам.)

Затраты	Группы затрат
Бумага для печатания книг. Зарплата менеджера предприятия. Затраты на электроэнергию, используемую в типографии. Зарплата продавцов книг. Зарплата художника-дизайнера. Амортизация оборудования для печатания книг. Затраты на рекламу.	а) переменные; б) постоянные; в) административные; г) затраты по маркетингу; д) производственные; е) прямые затраты на материалы; ж) прямые затраты на заработную плату; з) производственные накладные расходы; и) затраты отчетного периода; к) условно-постоянные.

Правильный ответ: 1- а, д, е; 2 – б, в, и;
3 – д, к; 4- г, и;
5 – б, з; 6 – б, з; 7- б, г, и.

11. Вставьте пропущенное слово. Суть системы «_____» заключается в том, что переменные затраты обобщают по видам готовых изделий, а косвенные собирают на отдельном счете и относят на общие финансовые результаты того отчетного периода, в котором они возникли.

Правильный ответ: директ-костинг

12. Вставьте пропущенное слово. «_____» – это выраженные в денежной форме затраты на производство продукции и ее реализацию.

Правильный ответ: себестоимость

13. Вставьте пропущенное слово. Метод «_____» применяется по принципу «первая партия на приход – первая в расход».

Правильный ответ: ФИФО

14. Вставьте пропущенное слово. Метод «_____» применяется по принципу «первая партия на приход – последняя в расход».

Правильный ответ: ЛИФО

15. Вставьте пропущенное слово. «_____» - это процесс формирования списка затрат на производство единицы продукции

Правильный ответ: калькуляция

16. Вставьте пропущенное слово. В отраслях добывающей и энергетической промышленности используется «_____» метод.

Правильный ответ: попроцессный

17. Вставьте пропущенное слово. На Западе метод исчисления себестоимости посредством данных о нормативах затрат по каждой статье калькуляции получил название «_____»

Правильный ответ: стандарт-костинг

18. Вставьте пропущенное слово. «_____» - это процесс планирования в организации

Правильный ответ: бюджетирование

19. Вставьте пропущенное слово. « _____ » - это коллегиальный орган, состоящий из представителей всех (или нескольких) бюджетных центров для которых разрабатываются самостоятельные бюджеты

Правильный ответ: бюджетный комитет

20. Вставьте пропущенное слово. « _____ » - это средства, израсходованные на приобретение ресурсов, имеющих в наличии, и регистрируемые в балансе как активы предприятия, способные принести доход в будущем.

Правильный ответ: затраты

21. Вставьте пропущенное слово. « _____ » - это способ установления предельной величины расхода производственных ресурсов, рассчитанной исходя из норм расхода установленной производственной программы.

Правильный ответ: лимитирование

22. Вставьте пропущенное слово. « _____ » - это количественно детализированный план деятельности организации в целом и отдельных ее сегментов, направлений на достижение целей организации.

Правильный ответ: бюджет

23. Вставьте пропущенное слово. « _____ » - это денежное измерение суммы ресурсов, используемых с какой-либо целью.

Правильный ответ: издержки

24. Вставьте пропущенное слово. « _____ » - процесс научно обоснованного расчета оптимальных норм и нормативов, направленный на обеспечение эффективного использования производственных ресурсов.

Правильный ответ: нормирование

Тип заданий: ситуационные задачи, миникейсы, расчетные задачи.

1. Поведение издержек организации описывается формулой $Y = 800 + 4X$. При выпуске 400 единиц изделий планируемые затраты составят:

а) 3 000 руб.;

б) 2 400 руб.;

в) 2 000 руб.

Правильный ответ: б

2. Предприятие производит 400 единиц изделий. Общая сумма его затрат составляет 80 тыс. руб., в т.ч. размер постоянных расходов – 30 тыс. руб. Гибкий бюджет затрат предприятия может быть представлен в виде:

а) $Y = 80\,000 + 125X$;

б) $Y = 30\,000 + 125X$;

в) $Y = 50\,000 + 125X$.

Правильный ответ: б

3. Предприятие произвело в отчетном году 200 000 единиц продукции. Общие производственные затраты составили 400 тыс. руб., из них 180 тыс. руб. – постоянные расходы. Предполагается, что никаких изменений в используемых производственных методах и ценообразовании не произойдет.

Тогда совокупные затраты для производства 230 000 единиц продукта в следующем году составят:

а) 433 000 руб.;

б) 400 000 руб.;

в) 350 000 руб;

Правильный ответ: а

4. Из бюджета продаж предприятия следует, что в октябре будет реализовано 12 500 единиц продукта А и 30 000 единиц продукта Б. Цена реализации продукта А – 20 руб., продукта Б – 30 руб. Вознаграждение, причитающееся коммерческому отделу, составляет 10 % от объемов продаж продукта А и 8% - продукта Б. В соответствии с бюджетом отделу продаж будет начислено вознаграждение в сумме:

а) 100 000 руб.;

б) 97 000 руб.;

в) 105 000 руб.

Правильный ответ: б

5. Выручка от реализации услуг предприятия составила: в июле – 130 000 руб., августе – 150 000 руб., в сентябре – 140 000 руб. Из опыта поступления денег известно, что 70 % дебиторской задолженности гасится на следующий месяц после оказания услуг, 25 % - через месяц, а 5 % не гасится вовсе. В сентябре на расчетный счет предприятия поступит:

а) 137 500 руб.;

б) 120 000 руб.;

в) 140 000 руб.

Правильный ответ: а

6. Начальные запасы продукции обувной фабрики составляют 10 000 пар обуви. В соответствии с бюджетом к концу периода они должны возрасти вдвое. Бюджетом производства предусмотрен выпуск 40 000 пар обуви. Планируемый объем продаж составит:

а) 60 000 пар;

б) 70 000 пар;

в) 50 000 пар;

г) ни один ответ не верен.

Правильный ответ: г

7. К началу планируемого периода запасы ткани швейной фабрики составляли 1000 п.м. Администрация планирует сократить их к концу отчетного периода на 30 %. При этом будет сшито 500 платьев. Расход ткани на 1 платье – 3 п.м. Фабрике придется закупить:

а) 1000 п.м.;

б) 1300 п.м.;

в) 1200 п.м.

Правильный ответ: в

8. Если цена активов определена на уровне 10% их стоимости, то величина платы за активы стоимостью в 1 млн.руб. составит:

а) 50 тыс.руб.;

б) 100 тыс. руб.;

в) 10 тыс. руб.

Правильный ответ: б

9. В инкубатор 12 декабря заложено 6000 шт. куриных яиц. Плановая себестоимость цыпленка – 0,7 руб. Чему равна себестоимость незавершенного производства:

а) 2400 руб.;

б) 3800 руб.;

в) 5513 руб.;

г) 2574 руб.

Правильный ответ: б

10. Урожай полноценного зерна за год составил 6840 ц, зерновые используемые отходы – 4788 ц (содержат 70% полноценного зерна). Общее количество полноценного зерна составит:

- а) 9286,6 ц;
- б) 10191,6 ц;
- в) 326,6 ц;
- г) 12236,6 ц

Правильный ответ: б

11. Первоначальная стоимость животных на начало года составляет 530000 руб.; стоимость прироста живой массы – 300000 руб.; стоимость приплода текущего года – 80000 руб. Общая живая масса поголовья составляет 900 ц. Какова фактическая себестоимость 1ц живой массы крупного рогатого скота:

- а) 344,44 руб.;
- б) 1011,11 руб.;
- в) 166,67 руб.;
- г) 833,33 руб.

Правильный ответ: б

12. Затраты на переработку 17 т собственного зерна составили 35000 руб., затраты на переработку 8 т дробильного зерна – 10000 руб. Какова себестоимость помола 1 т зерна:

- а) 2647 руб.;
- б) 1400 руб.;
- в) 1800 руб.;
- г) 5625 руб.

Правильный ответ: в

**БУХГАЛТЕРСКИЙ УПРАВЛЕНЧЕСКИЙ УЧЕТ В
АГРОПРОМЫШЛЕННОМ КОМПЛЕКСЕ**
(семестр: 5,6; промежуточная аттестация: зачет, экзамен)

Тип заданий: выбор одного правильного варианта из предложенных вариантов ответов

1. Управленческий учет представляет собой подсистему:

- а) статистического учета;
- б) финансового учета;
- в) бухгалтерского учета.

Правильный ответ: в

2. Основой бухгалтерского управленческого учета является:

- а) финансовый бухгалтерский учет;
- б) налоговый учет;
- в) производственный учет;
- г) статистический учет.

Правильный ответ: в

3. Основная цель управленческого учета состоит в предоставлении информации:

- а) внешним пользователям;
- б) внутренним пользователям;
- в) органам исполнительной власти.

Правильный ответ: б

4. Требование обязательности ведения учета в наибольшей степени распространяется на:

- а) финансовый учет;

- б) управленческий учет;
- в) оперативный производственный учет.

Правильный ответ: а

5. В функциональные обязанности бухгалтера-аналитика предприятия входят:

- а) анализ финансовой отчетности;
- б) управленческое консультирование по вопросам планирования, контроля и регулирования деятельности центров ответственности;
- в) налоговое консультирование.

Правильный ответ: б

6. Принципами управленческого учета являются:

- а) единый подход к выбору целей и задач управленческого и финансового учета производства;
- б) единые планово-учетные единицы для двух видов учета;
- в) однократное введение первичной информации для всех видов учета;
- г) преемственность и дополнение информации одного вида учета другим.

Правильный ответ: г

7. Основным объектом бухгалтерского управленческого учета является:

- а) организация как самостоятельное юридическое лицо;
- б) группа предприятий, объединенных по отраслевой принадлежности;
- в) центр ответственности;
- г) ответ зависит о цели управленческого учета.

Правильный ответ: в

8. Бухгалтерский управленческий учет можно определить как

- а) синтетический учет затрат;
- б) синтетический учет затрат и результатов;
- в) аналитический учет затрат;
- г) аналитический учет затрат и результатов.

9. Каковы объекты управленческого учета:

- а) издержки всей организации и отдельных структурных подразделений
- б) издержки производства
- в) Доходы, расходы и результаты сегментов бизнеса (центров ответственности).

Правильный ответ: в

10. Когда объектом калькулирования затрат является отдел рекламы, заработная плата управляющего отделом будет классифицирована как:

- а) переменные и прямые затраты;
- б) переменные и косвенные затраты;
- в) постоянные и прямые затраты;
- г) постоянные и косвенные затраты.

Правильный ответ: г

11. Внутри масштабной базы переменные затраты на единицу продукции:

- а) различны при каждом объеме производства;
- б) постоянны при различных объемах производства;
- в) увеличиваются пропорционально увеличению объема производства;
- г) уменьшаются при увеличении объема производства.

Правильный ответ: б

12. Функция поведения затрат (где Y – общая величина затрат, а X – количество единиц производства) может быть выражена формулой $Y=a+bX$:

- а) верно;
- б) неверно.

Правильный ответ: а

13. Метод высшей и низшей точек основывается только на:

- а) одном наблюдении;

- б) двух наблюдениях;
- в) трех наблюдениях;
- г) большом количестве наблюдений.

Правильный ответ: б

14. Внутри масштабной базы постоянные затраты на единицу продукции:

- а) постоянны при различных объемах производства;
- б) увеличиваются с увеличением объема производства;
- в) уменьшаются с увеличением объема производства.

Правильный ответ: в

15. Коэффициент реагирования затрат характеризует соотношение между:

- а) затратами и ростом деловой активности;
- б) темпами изменения затрат и темпами роста деловой активности;
- в) переменными затратами и деловой активностью;
- г) постоянными затратами и темпами роста деловой активности;
- д) постоянными и переменными затратами.

Правильный ответ: б

16. Структурные единицы и подразделения организации, в которых происходит первоначальное потребление производственных ресурсов называется в управленческом учете:

- а) объектом учета затрат;
- б) местом возникновения затрат;
- в) объектом калькулирования.

Правильный ответ: б

17. Для принятия решения о выборе одного из альтернативных вариантов необходима информация о:

- а) релевантных издержках и доходах;
- б) совокупных доходах и расходах по каждому варианту;
- в) контролируемых и неконтролируемых затратах;

Правильный ответ: а

18. Вмененные (воображаемые) затраты учитываются при принятии управленческих решений:

- а) в условиях ограниченности ресурсов;
- б) при избытке ресурсов;
- в) независимо от степени обеспеченности ресурсами.

Правильный ответ: а

19. При позаказном методе учета затрат бюджетная ставка распределения ожидаемых общепроизводственных (косвенных) расходов рассчитывается путем деления:

- а) суммы фактических общепроизводственных расходов на фактический объем производства;
- б) суммы фактических общепроизводственных расходов на планируемый объем производства;
- в) суммы планируемых (прогнозируемых) общепроизводственных расходов на фактический объем производства;
- г) суммы планируемых (прогнозируемых) общепроизводственных расходов на планируемый объем производства.

Правильный ответ: г

20. При определении себестоимости методом условных единиц наиболее распространенным в международной практике является метод:

- а) ФИФО;
- б) ЛИФО;
- в) средневзвешенной.

Правильный ответ: а

21. В условиях материалоемкого производства в качестве базы для распределения косвенных расходов между отдельными видами продукции (работ, услуг) целесообразно выбрать:

- а) количество изготовленных изделий каждого вида;
- б) стоимость материальных ресурсов, необходимых для изготовления каждого вида изделия;
- в) количество станко-часов, отработанных оборудованием в связи с производством изделия каждого вида.

Правильный ответ: б

22. В условиях системы «директ-костинг» постоянные общепроизводственные расходы списываются проводкой:

- а) Д20 К25;
- б) Д43 К25;
- в) Д90 К25;
- г) в соответствии с учетной политикой организации.

Правильный ответ: в

23. В условиях инфляции с точки зрения налогообложения наиболее предпочтительным оказывается метод оценки стоимости израсходованных материалов:

- а) ФИФО;
- б) ЛИФО;
- в) простой средней себестоимости;
- г) перманентной средней себестоимости.

Правильный ответ: б

24. Система «директ-костинг» используется для:

- а) составления внешней отчетности и уплаты налогов;
- б) разработки инвестиционной политики организации;
- в) принятия краткосрочных управленческих решений;

Правильный ответ: в

25. Преимуществом полуфабрикатного варианта учета является:

- а) простота ведения бухгалтерского учета;
- б) дешевизна и оперативность получения необходимой бухгалтерской информации;
- в) формирование бухгалтерской информации о себестоимости полуфабрикатов на выходе из каждого передела.

Правильный ответ: в

26. Объект учета затрат и калькулирования совпадают при использовании:

- а) попроцессного метода учета затрат и калькулирования;
- б) позаказного метода учета затрат и калькулирования;
- в) поперedelного метода учета затрат и калькулирования;
- г) в двух первых случаях.

Правильный ответ: г

27. Расчет бюджетной ставки распределения косвенных расходов при позаказном методе учета затрат и калькулирования:

- а) содержится в отраслевых инструкциях;
- б) содержится в отраслевых инструкциях и является неизменным в течение длительного периода времени;
- в) выполняется бухгалтерией самостоятельно накануне наступающего отчетного периода;
- г) выполняется бухгалтерией самостоятельно по окончании отчетного периода.

Правильный ответ: в

28. Элементом учетной политики организации является списание общехозяйственных расходов с одноименного счета 26 в конце отчетного периода в дебет счета 90 «Реализация продукции». Это означает, что в бухгалтерском учете формируется информация о:

- а) полной себестоимости;
- б) производственной себестоимости;
- в) переменной себестоимости;
- г) себестоимости, рассчитанной по прямым затратам.

Правильный ответ: б

29. В зависимости от объекта учета затрат различают следующие методы калькулирования:

- а) попроцессный, попередельный, позаказный;
- б) калькулирование полной и неполной себестоимости;
- в) учет фактической и нормативной себестоимости;
- г) нормативный метод и система «директ-костинг».

Правильный ответ: а

30. По оперативности учета и контроля за затратами различают следующие методы калькулирования:

- а) попроцессный, попередельный, позаказный;
- б) калькулирования полной и неполной себестоимости;
- в) учет фактической и нормативной себестоимости;

Правильный ответ: в

31. Калькулирование затрат методом усреднения предполагает, что:

- а) запасы единиц продукции на начало продукции были начаты и закончены в пределах отчетного периода;
- б) обработка единиц продукции происходит по мере того, как новые изделия поступают в обработку.

Правильный ответ: а

32. При бесполуфабрикатном методе производства:

- а) учет затрат ведется без перечисления полуфабрикатов собственного производства при передаче их из одного структурного подразделения в другое в системе счетов бухгалтерского учета;
- б) учет затрат ведется с перечислением полуфабрикатов собственного производства при передаче их из одного структурного подразделения в другое в системе счетов бухгалтерского учета.

Правильный ответ: а

33. При полуфабрикатном методе производства:

- а) учет затрат ведется без перечисления полуфабрикатов собственного производства при передаче их из одного структурного подразделения в другое в системе счетов бухгалтерского учета;
- б) учет затрат ведется с перечислением полуфабрикатов собственного производства при передаче их из одного структурного подразделения в другое в системе счетов бухгалтерского учета.

Правильный ответ: б

34. Решение о целесообразности принятия дополнительного заказа при условии неполной загрузки производственных мощностей основывается на информации о:

- а) производственной себестоимости;
- б) полной себестоимости;
- в) переменной себестоимости;
- г) в каждом конкретном случае решение принимается индивидуально.

Правильный ответ: в

35. Повышенные цены реализации единицы продукции:

- а) повысит точку безубыточности;
- б) понизит точку безубыточности;
- в) ни одно из вышеперечисленных.

Правильный ответ: б

36. Термин «бюджет» в управленческом учете означает:

- а) план работы организации в долгосрочном периоде;
- б) план работы организации в краткосрочном периоде;
- в) государственный бюджет.

Правильный ответ: б

37. В процессе бюджетирования используется:

- а) лишь фактическая, документально подтвержденная бухгалтерская информация;
- б) лишь прогнозные данные и оценки на будущее;
- в) как прогнозные, так и фактические данные.

Правильный ответ: в

38. Бюджетным циклом в управленческом учете называют:

- а) отчетный период организации;
- б) отчетный период, устанавливаемый руководством центру ответственности;
- в) процесс составления организацией бюджета;
- г) процесс разработки государственного бюджета.

Правильный ответ: в

39. Статический бюджет – это бюджет, рассчитанный на конкретный уровень деловой активности организации. Это утверждение является:

- а) верным;
- б) верным, если предприятием не разрабатывается гибкий бюджет.

Правильный ответ: а

40. Какой частный бюджет является отправной точкой в процессе разработки генерального бюджета?

- а) бюджет коммерческих расходов;
- б) бюджет продаж;
- в) бюджет производства;
- г) бюджет себестоимости реализованной продукции.

Правильный Ответ: б

41. Для расчета количества материалов, которое необходимо закупить, должен быть подготовлен:

- а) бюджет общепроизводственных расходов;
- б) бюджет коммерческих расходов;
- в) бюджет производства;
- г) бюджет продаж.

Правильный ответ: в

42. Предприятием производится 5 видов изделий из 10 наименований материалов. Сколько аналитических счетов потребуется для отражения этой информации в системе бухгалтерского управленческого учета:

- а) 50;
- б) 5;
- в) 15;
- г) 10.

Правильный ответ: а

43. Едиными нормами предусмотрено начисление амортизации по компьютерной технике исходя из 5 % в год. В системе бухгалтерского управленческого учета целесообразно:

- а) исходить из единых норм начисления амортизации;

- б) установить любую другую норму исходя из фактических сроков службы компьютеров;
- в) использовать норму, отличную от единой, при условии согласования ее с органами федеральной исполнительной власти.

Правильный ответ: б

44. Верно ли утверждение, что расчет себестоимости продукции (работ, услуг) осуществляется в финансовом учете в соответствии с действующим законодательством, а в управленческом учете – в соответствии с методикой, разработанной предприятием:

- а) да;
- б) нет.

Правильный ответ: а

45. Исторически управленческий учет появился:

- а) как следствие коммерческой тайны;
- б) в связи с невозможностью отразить все хозяйственные операции в системе единого бухгалтерского учета.

Правильный ответ: а

46. При двухкруговой (автономной) системе организации бухгалтерского учета каждая из систем учета - финансового и управленческого - является:

- а) замкнутой;
- б) объединенной с помощью счетов-экранов;
- в) верны оба ответа.

Правильный ответ: в

47. Управленческие отчеты формируются:

- а) ежедневно;
- б) еженедельно;
- в) ежемесячно;
- г) ежедекадно;
- д) периодичность определяется востребованностью информации, содержащейся в управленческих отчетах.

Правильный ответ: д

48. Отчеты, разработанные для более высокого уровня управления, не являются результатом суммирования показателей отчетов, представленных нижестоящим руководителям. Это положение верно для:

- а) отчетности, формируемой по центрам затрат;
- б) отчетности, формируемой по центрам доходов;
- в) отчетности, формируемой по центрам прибыли;
- г) отчетности, формируемой по центру ответственности любого типа.

Правильный ответ: г

Тип заданий: Выбор нескольких правильных вариантов из предложенных вариантов ответов; установление соответствия; установление правильной последовательности; тест на открытый ответ.

1. Важнейшими функциями бюджета являются:

- а) планирование деятельности организации;
- б) создается объективная основа оценки результатов деятельности организации в целом и ее подразделений;
- в) координация деятельности различных подразделений организации;
- г) оценка выполнения планов центрами ответственности и их руководителями.

Правильный ответ: а, б, в, г

2. Этапами бюджетного цикла являются:

- а) планирование деятельности организации и ее центров ответственности;
- б) определение показателей, которые будут использоваться при оценке деятельности;
- в) обсуждение возможных изменений в планах, связанных с новой ситуацией;
- г) корректировка планов, с учетом предложенных поправок.

Правильный ответ: а, б, в, г

3. Оценка деятельности центров ответственности будет объективной при выполнении следующих условий:

- а) руководство знает методику расчета показателей, по которым выполняется оценка и их значение;
- б) руководству известны конкретные условия деятельности соответствующих сегментов бизнеса;
- в) затраты, общие для всех сегментов бизнеса (общефирменные накладные расходы), должны быть распределены между ними на справедливой основе.

Правильный ответ: а, б, в

4. Контроль в системе управленческого учета (управленческий контроль) предполагает:

- а) контроль за деятельностью центров ответственности в рамках общей организационной структуры предприятия;
- б) контроль доходов и расходов внутри центров ответственности;
- в) сравнение данных сегментарного планирования с сегментарной отчетностью;
- г) контроль за своевременным перечислением налогов в бюджет.

Правильный ответ: а, б, в

5. В доходы сегмента включаются:

- а) доходы, которые непосредственно связаны с деятельностью сегмента;
- б) часть доходов компании, которая обоснованно может быть отнесена на данный сегмент;
- в) результаты чрезвычайных событий;
- г) доходы от дивидендов и процентов.

Правильный ответ: а, б

6. Установите соответствие категорий затрат с перечисленными затратами производственных компаний.

Категория затрат	Затраты
1. Постоянные	а) амортизация основных средств производственного назначения; б) прямые затраты на оплату труда; в) прямые материальные затраты; г) затраты на отопление; д) налог на имущество; е) затраты на вспомогательные материалы и покупные полуфабрикаты; ж) затраты на электроэнергию; з) затраты на оплату труда управленческого персонала; и) затраты на услуги связи; к) расходы на упаковку готовой продукции; л) расходы по аренде производственных площадей.
2. Переменные	
3. Условно-постоянные (условно-переменные)	

Правильный ответ: 1. а, д, з, л

2. б, в, е, к

3. г, ж, и

7. Определите какие косвенные (накладные) расходы относятся к общепроизводственным (производственным), а какие к общехозяйственным (внепроизводственным) расходам.

1.Общепроизводственные. 2.Общехозяйственные.	а) амортизация оборудования и транспортных средств; б) расходы по техническому управлению; в) затраты, связанные с подготовкой и организацией производства; г) затраты на текущий уход и ремонт оборудования; д) расходы по управлению снабженческо-заготовительной деятельностью; е) содержание и ремонт зданий, сооружений, инвентаря; ж) энергетические затраты на оборудование; з) оплата услуг, оказываемых внешними организациями.
---	---

Правильный ответ: 1- а, в, г, ж;

2- б, д, е, з.

8. Какой метод калькулирования затрат на производство – позаказный или попроцессный – следует рекомендовать в следующих организациях:

Метод калькулирования	Организация
1. Позаказный. 2. Попроцессный.	а) стоматологическая поликлиника; б) авторемонтная мастерская; в) салон-парикмахерская; г) нефтеперерабатывающий завод; д) кондитерская фабрика; е) издательско-полиграфическое объединение.

Правильный ответ: 1- а, б, в, е;

2 - г, д.

9. Распределите методы учета затрат и калькулирования по трем признакам классификации.

Признаки классификации	Методы учета затрат и калькулирования
1. Объект учета затрат. 2. Полнота учета затрат. 3. Оперативность учета и контроля затрат.	а) учет фактической себестоимости; б) калькулирование полной себестоимости; в) позаказный метод; г) попередельный метод; д) учет нормативных затрат; е) калькулирование неполной себестоимости; ж) попроцессный метод; з) ABC - метод.

Правильный ответ: 1- в, г, ж, з;

2- б, е; 3- а, д.

10. Установите соответствие между характеристиками и отличительными признаками финансового и управленческого учета

Признак	Характеристика
Пользователи информации 1. Ф.- У.- Принципы учета	а) общепринятые стандартизированные принципы учета; б) группа работников управленческого персонала, входящих в состав предприятия; в) базисное равенство: активы=обязательства+собственный капитал;

2. Ф.- У.-	г) прошедшее время, за определенный период;
Структура учета	д) юридические и физические лица, не входящие в состав предприятия;
3. Ф.- У.-	е) полезность информации для принятия решения безотносительно к нормам и юридическим требованиям;
По времени соотношения информации	ж) прошедшее и будущее время, за определенный и на определенный период;
4. Ф.- У.-	з) нет базисного равенства. Три вида объектов: доходы, издержки, активы

Правильный ответ: 1.Ф. - д 2.Ф.-а 3.Ф.-в 4.Ф.-г
1.У.-б 2.У.-е 3.У.-з 4.У.-ж

11. Предприятие печатает нормативную и справочную литературу и реализует ее в розничной торговле. Определите для перечисленных ниже затрат группы, к которым они могут быть отнесены. (Затраты могут относиться к нескольким группам.)

Затраты	Группы затрат
Бумага для печатания книг.	а) переменные;
Зарплата менеджера предприятия.	б) постоянные;
Затраты на электроэнергию, используемую в типографии.	в) административные;
Зарплата продавцов книг.	г) затраты по маркетингу;
Зарплата художника-дизайнера.	д) производственные;
Амортизация оборудования для печатания книг.	е) прямые затраты на материалы;
Затраты на рекламу.	ж) прямые затраты на заработную плату;
	з) производственные накладные расходы;
	и) затраты отчетного периода;
	к) условно-постоянные.

Правильный ответ: 1- а, д, е; 2 – б, в, и;
3 – д, к; 4- г, и;
5 – б, з; 6 – б, з; 7- б, г, и.

12. Вставьте пропущенное слово. Суть системы « _____ » заключается в том, что переменные затраты обобщают по видам готовых изделий, а косвенные собирают на отдельном счете и относят на общие финансовые результаты того отчетного периода, в котором они возникли.

Правильный ответ: директ-костинг

13. Вставьте пропущенное слово. « _____ » доход – это разница между суммой переменных затрат на единицу продукции и ее продажной стоимостью

Правильный ответ: маржинальный

14. Вставьте пропущенное слово. Метод « _____ » применяется по принципу «первая партия на приход – первая в расход.

Правильный ответ: ФИФО

15. Вставьте пропущенное слово. « _____ » - это процесс формирования списка затрат на производство единицы продукции

Правильный ответ: калькуляция

16. Вставьте пропущенное слово. « _____ » характеризует объем реализации продукции, при котором выручка предприятия от реализации продукции (работ, услуг) равна его совокупным затратам

Правильный ответ: точка безубыточности

17. Вставьте пропущенное слово. « _____ » - это механизм управления прибылью предприятия в зависимости от изменения объема реализации продукции (работ, услуг)

Правильный ответ: производственный левверидж

18. Вставьте пропущенное слово. « _____ » - это часть организации, выделяемая в учете для контроля за ее деятельностью

Правильный ответ: центр ответственности

19. Вставьте пропущенное слово. « _____ » цена - это цена, по которой центр ответственности передает свою продукцию (работы, услуги) другим центрам ответственности внутри организации или продает продукцию (работы, услуги) на сторону (другой организации)

Правильный ответ: трансфертная

20. Вставьте пропущенное слово. « _____ » - это средства, израсходованные на приобретение ресурсов, имеющих в наличии, и регистрируемые в балансе как активы предприятия, способные принести доход в будущем.

Правильный ответ: затраты

21. Вставьте пропущенное слово. « _____ » - это способ установления предельной величины расхода производственных ресурсов, рассчитанной исходя из норм расхода установленной производственной программы.

Правильный ответ: лимитирование

22. Вставьте пропущенное слово. Центр « _____ » - это центр ответственности, от которого в большей степени зависят главные, определяющие прибыль показатели: объем продаж, цена, переменные издержки.

Правильный ответ: прибыли

23. Вставьте пропущенное слово. « _____ » - это величина использованных ресурсов в денежном выражении.

Правильный ответ: себестоимость

24. Вставьте пропущенное слово. « _____ » - процесс научно обоснованного расчета оптимальных норм и нормативов, направленный на обеспечение эффективного использования производственных ресурсов.

Правильный ответ: нормирование

Тип заданий: ситуационные задачи, миникейсы, расчетные задачи.

1. Изделия продаются по цене 25 руб. за единицу, переменные затраты составляют 17 руб. за единицу изделия, постоянные затраты – 350000 руб. за период.

Определить количество изделий в точке безубыточности.

а) 14000;

б) 8334;

в) 43750;

г) 25750.

Правильный ответ: в

2. Выручка от реализации организации составляет 125 тыс. руб., совокупные переменные расходы – 80 тыс. руб., постоянные расходы – 16 тыс. руб.

Маржинальный доход (валовая прибыль) составит:

а) 29 тыс. руб.;

б) 35 тыс. руб.;

в) 40 тыс. руб.;

г) 45 тыс. руб.

Правильный ответ: г

3. Выручка от реализации организации составляет 125 тыс. руб., совокупные переменные расходы – 80 тыс. руб., постоянные расходы – 16 тыс. руб. Определите точку безубыточности организации при объеме реализации 1000 штук:

а) 300 шт;

б) 320шт;

в) 356 шт;

г) 370 шт.

Правильный ответ: в

4. Постоянные затраты предприятия за месяц составили 72 тыс. руб., а переменные – 6 руб. за штуку. Цена изделия – 15 руб.

Операционная прибыль при производстве 12 000 изделий составит:

а) 45 000 руб.;

б) 36 000 руб.;

в) 50 000 руб.

Правильный ответ: б

5. Постоянные затраты предприятия за месяц составили 72 тыс. руб., а переменные – 6 руб. за штуку. Цена изделия – 15 руб.

Определите себестоимость одного изделия при объеме производства 3 000 шт. и выберите правильный ответ:

а) 24 руб.;

б) 30 руб.;

в) 35 руб.

Правильный ответ: б

6. Компания производит изделия А и Б в количестве 70 000 и 30 000 единиц соответственно. Цена реализации изделия А – 6 руб., изделия Б – 12 руб. Удельные переменные издержки по изделию А – 2 руб., по изделию Б – 4 руб. Предприятию выгоднее производить:

а) изделие А;

б) изделие Б;

в) оба изделия в равной степени.

Правильный ответ: а

7. Из бюджета продаж предприятия следует, что в октябре будет реализовано 12 500 единиц продукта А и 30 000 единиц продукта Б. Цена реализации продукта А – 20 руб., продукта Б – 30 руб. Вознаграждение, причитающееся коммерческому отделу, составляет 10 % от объемов продаж продукта А и 8% - продукта Б. В соответствии с бюджетом отделу продаж будет начислено вознаграждение в сумме:

а) 100 000 руб.;

б) 97 000 руб.;

в) 105 000 руб.

Правильный ответ: б

8. Выручка от реализации услуг предприятия составила: в июле – 130 000 руб., августе – 150 000 руб., в сентябре – 140 000 руб. Из опыта поступления денег известно, что 70 % дебиторской задолженности гасится на следующий месяц после оказания услуг, 25 % - через месяц, а 5 % не гасится вовсе. В сентябре на расчетный счет предприятия поступит:

- а) 137 500 руб.;
- б) 120 000 руб.;
- в) 140 000 руб.

Правильный ответ: а

9. Начальные запасы продукции обувной фабрики составляют 10 000 пар обуви. В соответствии с бюджетом к концу периода они должны возрасти вдвое. Бюджетом производства предусмотрен выпуск 40 000 пар обуви. Планируемый объем продаж составит:

- а) 60 000 пар;
- б) 70 000 пар;
- в) 50 000 пар;
- г) ни один ответ не верен.

Правильный ответ: г

10. Начальное сальдо бюджета денежных средств – 200 тыс. руб. В октябре предполагаются поступления на расчетный счет – 150 тыс. руб., в кассу – 80 тыс. руб. Планируемые затраты октября:

- выплата заработной платы – 40 тыс. руб.;
- оплата материалов – 30 тыс. руб.;
- погашение процентов за пользование кредитом – 5 тыс. руб.;
- оплата коммунальных услуг – 10 тыс. руб.;
- амортизация – 8 тыс. руб.

Конечное сальдо бюджета денежных средств на октябрь составит:

- а) 400 тыс. руб.;
- б) 300 тыс. руб.;
- в) 345 тыс. руб.;

Правильный ответ: в

11. Бюджетом компании "Альфа" за период предусмотрена выручка от реализации товаров на сумму 200 тыс. руб., при этом поступление денег на расчетный счет в данном периоде составит 150 тыс. руб. Общая сумма выплат и платежей в данном периоде ожидается в размере 180 тыс. руб., при этом сальдо на конец данного периода в бюджете денежных средств должно составить 25 тыс. руб. В этой связи компании "Альфа":

- а) достаточно собственных средств;
- б) необходим кредит в размере 55 тыс. руб.;
- в) необходим кредит в размере 30 тыс. руб.

Правильный ответ: б

12. Директор муниципального предприятия, занимающегося пассажирскими перевозками, пытается спланировать годовые расходы автопарка, состоящего из 30 автобусов. За год каждый автобус проходит 10 000 км. По одному автобусу имеется следующая информация:

- расход горючего – 20 руб. на 100 км пробега;
- амортизация (за год) – 1000 руб.

Спланируйте расходы автопарка и выберите правильный ответ:

- а) 150 тыс. руб.;
- б) 200 тыс. руб.;
- в) 180 тыс. руб.

Правильный ответ: в

КОМПЛЕКСНЫЙ АНАЛИЗ ХОЗЯЙСТВЕННОЙ ДЕЯТЕЛЬНОСТИ ОРГАНИЗАЦИЙ АГРОПРОМЫШЛЕННОГО КОМПЛЕКСА

(семестр: 7; промежуточная аттестация: зачет с оценкой)

Тип заданий: выбор одного правильного варианта из предложенных вариантов ответов

1. Критический объем продаж продукции (порог рентабельности, точка безубыточности) в количестве единиц продукции определяется отношением:
 1. общая сумма постоянных затрат / сумма маржинальной прибыли в расчете на единицу реализованной продукции;
 2. общая сумма постоянных затрат / сумма маржинальной прибыли в сумме выручки от продаж;
 3. общая сумма постоянных затрат / запас финансовой прочности.Правильный Ответ: 1
2. Как повлияет увеличение коммерческих и управленческих расходов на силу воздействия операционного рычага?
 1. сила воздействия операционного рычага повысится;
 2. сила воздействия операционного рычага снизится;
 3. сила воздействия операционного рычага не изменится.Правильный Ответ: 1
3. Высокий уровень операционного рычага обеспечивает улучшение финансовых результатов от реализации продукции при:
 1. увеличении объема продаж продукции;
 2. увеличении переменных расходов;
 3. увеличении материальных затрат.Правильный Ответ: 1
4. При каком значении силы воздействия операционного рычага степень предпринимательского риска будет минимальной:
 1. 9,4
 2. 12,4
 3. 7,1Правильный Ответ: 3
5. Сила воздействия операционного рычага будет больше при:
 1. высоком удельном весе постоянных затрат;
 2. высоком удельном весе переменных затрат.Правильный Ответ: 1
6. В точке безубыточности:
 1. объем выручки от реализации продукции равен маржинальной прибыли;
 2. объем продукции равен сумме постоянных затрат;
 3. объем выручки от реализации продукции равен сумме постоянных и переменных затрат.Правильный Ответ: 3
7. Операционный рычаг отражает:
 1. темпы роста выручки от продаж;
 2. темпы снижения прибыли от продаж;
 3. отношение темпов изменения прибыли от продаж продукции к темпам изменения

выручки от продаж продукции.

Правильный Ответ: 3

8. Эффект (сила воздействия) операционного рычага определяется как отношение:
1. прибыли от продаж продукции к сумме чистой прибыли;
 2. маржинальной прибыли к прибыли от продаж продукции;
 3. валовой прибыли к прибыли до налогообложения.
- Правильный Ответ: 2
9. Разность между выручкой и суммой переменных расходов называется:
1. маржинальной прибылью;
 2. чистой прибылью;
 3. балансовой прибылью.
- Ответ: 1
10. В точке безубыточности запас финансовой прочности:
1. Равен 0
 2. Больше 0
 3. Меньше 0
- Правильный Ответ: 1
11. Коэффициент ритмичности выпуска продукции за месяц в разрезе по дням рассчитывается как отношение:
1. суммы объема продукции по дням, засчитанного в счет плана за месяц к сумме планового объема продукции по дням за месяц;
 2. суммарного фактического объема продукции за месяц к суммарному плановому объему продукции за месяц;
 3. суммы планового объема продукции по дням за месяц к сумме объема продукции по дням, засчитанного в счет плана за месяц.
- Правильный Ответ: 1
12. Ритмичность выпуска продукции характеризует
1. выпуск одинакового количества продукции в равные промежутки времени;
 2. точное соблюдение графиков производства;
 3. выполнение плана по выпуску продукции.
- Правильный Ответ: 2
13. При анализе объем отгрузки и реализации продукции:
1. совпадают всегда;
 2. совпадают при определении выручки от реализации продукции по отгрузке;
 3. совпадают при определении выручки от реализации продукции по оплате.
- Правильный Ответ: 2
14. К интенсивным резервам роста объема товарной продукции за счет улучшения использования труда относятся:
1. повышение производительности труда;
 2. создание дополнительных рабочих мест;
 3. ликвидация потерь рабочего времени.
- Правильный Ответ: 1
15. К интенсивным резервам роста объема реализации продукции за счет улучшения использования основных производственных фондов относятся:
1. повышение производительности оборудования;
 2. укомплектование новых рабочих мест оборудованием;
 3. установка нового оборудования.
- Правильный Ответ: 1

16. При оценке влияния на объем производства товарной продукции использования производственных ресурсов используют количественные показатели, которые характеризуют:
1. динамику экстенсивных факторов, связанных с увеличением данного вида ресурсов;
 2. динамику интенсивных факторов, повышения эффективности использования производственных ресурсов.
- Правильный Ответ: 1
17. Ценовая политика предприятия предполагает:
1. диверсификацию производства;
 2. стабилизацию и снижение уровня цен в конкурентной борьбе;
 3. ориентацию на покупательский спрос и послепродажное обслуживание.
- Правильный Ответ: 3
18. Более высокие темпы роста товарной продукции к уровню предыдущего периода по сравнению с темпами роста реализованной продукции свидетельствуют:
1. об увеличении остатков нереализованной продукции на конец отчетного периода;
 2. о снижении остатков нереализованной продукции на конец отчетного периода;
 3. снижения остатков незавершенного производства.
- Правильный Ответ: 1
19. При увеличении объема производства продукции удельные условно-переменные затраты:
1. растут пропорционально увеличению объемов производства;
 2. не изменяются;
 3. уменьшаются пропорционально снижению объемов производства.
- Правильный Ответ: 1
20. При изменении объема производства продукции условно-постоянные затраты в себестоимости единицы продукции
1. растут пропорционально увеличению объемов производства;
 2. не изменяются;
 3. уменьшаются пропорционально росту объемов производства.
- Правильный Ответ: 2
21. К переменным затратам относятся:
4. проценты за кредит;
 5. затраты на сырье и материалы;
 6. арендная плата.
- Правильный Ответ: 2
22. Изменение объема производства продукции приводит к изменению общей суммы:
1. условно-переменных затрат и их уровня в расчете на единицу продукции;
 2. условно-переменных затрат, а их уровень остается неизменным в расчете на единицу продукции;
 3. условно-постоянных затрат, а их уровень остается неизменным в расчете на единицу продукции.
- Правильный Ответ: 2
23. Условно-постоянные затраты – это
4. затраты, которые изменяются пропорционально изменению объемов производства;
 5. затраты, которые не зависят от изменения объема производства;

- б. часть себестоимости единицы продукции, которая остается неизменной при увеличении объема производства продукции.
Правильный Ответ: 2
24. Анализ структуры затрат на производство продукции и её изменения за отчетный период к уровню предыдущего периода по отдельным экономическим элементам затрат позволяет оценить:
1. влияние структурных сдвигов в выпуске продукции на себестоимость продукции;
 2. материалоемкость, трудоемкость, фондоемкость производства продукции, характер их влияния на себестоимость;
 3. влияние изменений по каждому элементу затрат на общую сумму затрат.
- Правильный Ответ: 3
25. Относительная экономия (перерасход) себестоимости продукции определяется как:
1. разность между фактической себестоимостью продукции и плановой себестоимостью продукции, пересчитанной на фактический объем продукции;
 2. разность между фактической и плановой себестоимостью продукции;
 3. разность между фактической себестоимостью продукции и плановой себестоимостью продукции, пересчитанной на фактические цены и тарифы.
- Правильный Ответ: 3
26. Относительная экономия (перерасход) материальных затрат определяется как:
1. разность между суммой материальных затрат отчетного периода и суммой материальных затрат базисного периода, пересчитанной на объем продукции отчетного года;
 2. отношение материальных затрат отчетного периода к материальным затратам базисного периода;
 3. разность между суммой материальных затрат отчетного и базисного периодов.
- Правильный Ответ: 1
27. Влияние материалоемкости продукции на величину затрат на рубль продукции определяется как:
1. разность между материалоемкостью продукции отчетного и базисного периодов;
 2. произведение величины материалоемкости продукции на стоимость продукции отчетного периода;
 3. отношение себестоимости продукции отчетного периода на стоимость продукции базисного периода.
- Правильный Ответ: 1
28. Если коэффициент реагирования затрат больше единицы, то характер затрат:
1. постоянные;
 2. прогрессивные;
 3. дегрессивные.
- Правильный Ответ: 2
29. Коэффициент реагирования затрат определяется как отношение:
1. темпов роста затрат в % к темпам роста объема продукции в натуральном выражении в %;
 2. разности между суммой затрат отчетного и базисного периода и разности

- объемов продукции отчетного и базисного периодов;
3. суммы затрат отчетного периода к объему продукции в натуральном выражении отчетного периода.
Правильный Ответ: 1
30. Запас финансовой прочности предприятия при уменьшении общей суммы постоянных затрат: 1. возрастет;
2. уменьшится;
3. не изменится.
Правильный Ответ: 1
31. Критический объем продаж продукции при уменьшении постоянных затрат: 1. возрастет;
2. уменьшится;
3. не изменится.
Правильный Ответ: 2
32. Запас финансовой прочности предприятия при увеличении уровня переменных затрат на единицу продукции: 1. возрастет;
2. уменьшится;
3. не изменится.
Правильный Ответ: 2
33. Порог рентабельности продукции (точка критического объема продаж) в натуральных единицах измерения определяется отношением постоянных затрат к: 1. себестоимости продукции;
2. выручке от реализации продукции;
3. маржинальной прибыли на единицу продукции.
Правильный Ответ: 3
34. Прибыль от продаж по данным бухгалтерской отчетности определяется как разница между: 1. выручкой от продажи продукции и себестоимостью проданной продукции, работ, услуг, товаров;
2. валовой прибылью и суммой коммерческих и управленческих расходов;
3. прибылью до налогообложения и текущим налогом на прибыль.
Правильный Ответ: 2
35. Бухгалтерская прибыль - это: 1. изменение рыночной капитализации за отчетный период;
2. разница между выручкой и себестоимостью проданной продукции;
3. положительная разница между признанными доходами и расходами, отнесенными к отчетному периоду.
Правильный Ответ: 3
36. Прибыль от продаж по данным «Отчета о финансовых результатах» определяется по формуле: 1. прибыль от продаж = валовая прибыль - управленческие расходы;
2. прибыль от продаж = выручка от продажи товаров - коммерческие расходы - управленческие расходы;
3. прибыль от продаж = валовая прибыль - управленческие расходы - коммерческие расходы.
Правильный Ответ: 3
37. Маржинальная прибыль - 1. разность между выручкой от реализации

- это: продукция и суммой прямых материальных затрат;
2. сумма постоянных затрат и прибыли от продаж продукции;
 3. разность между выручкой от реализации продукции и суммой постоянных затрат.
- Правильный Ответ: 1
38. Взаимосвязь между коэффициентом падения покупательной способности денежной единицы и индексом цен:
1. их произведение равно 1;
 2. их сумма равна 1;
 3. их частное равно 1.
- Правильный Ответ: 3
39. Источником выплаты дивидендов является:
1. чистая прибыль;
 2. чистая прибыль отчетного периода;
 3. чистая прибыль и резервный капитал.
- Правильный Ответ: 1
40. Информационной базой для анализа использования чистой прибыли предприятия является отчет:
1. о прибылях и убытках;
 2. об изменении капитала;
 3. о движении денежных средств.
- Правильный Ответ: 2
41. Определение порядка распределения чистой прибыли находится в компетенции:
1. директора предприятия;
 2. собственников предприятия;
 3. менеджеров.
- Правильный Ответ: 2
42. В первую очередь чистая прибыль предприятия направляется на:
1. на благотворительные цели;
 2. выплату дивидендов по привилегированным акциям;
 3. на возмещение потерь и затрат.
- Правильный Ответ: 2
43. Интенсивный путь увеличения прибыли от продажи продукции достигается:
1. увеличением стоимости продукции без увеличения объема её выпуска и реализации;
 2. снижением себестоимости продукции при неизменном или растущем объеме продукции;
 3. увеличением количества производственных ресурсов для производства продукции.
- Правильный Ответ: 2
44. Влияние фактора «Цены на продукцию» на величину прибыли от продаж продукции определяется как:
1. произведение величины изменения выручки от продаж продукции за счет изменения цен на продукцию и коэффициента рентабельности продаж продукции за базовый период;
 2. произведение суммы разности цен на продукцию и объема продукции за отчетный период;
 3. произведение величины изменения выручки от продаж продукции за счет изменения цен и объема продукции отчетного периода.
- Правильный Ответ: 3

45. Рыночная стоимость акций 1000 тыс. руб., текущая доходность акций 18 %, балансовая стоимость акций 600 тыс. руб. Сумма дивидендов по акциям составляет: _____ тыс. руб. (введите целое число в тыс. руб.). Правильный Ответ: 108
46. Базовая прибыль определяется как:
1. разность прибыли до налогообложения и отложенных обязательств;
 2. разность чистой прибыли и суммы дивидендов по привилегированным акциям, начисленных за рассматриваемый период;
 3. прибыли от продаж продукции за минусом налога на прибыль.
- Правильный Ответ: 2
47. Разводненная прибыль на акцию, получается из базовой с помощью корректировки:
1. числителя формулы определения базовой прибыли на акцию;
 2. знаменателя формулы определения базовой прибыли на акцию;
 3. числителя и знаменателя формулы определения базовой прибыли на акцию.
- Правильный Ответ: 3
48. Расходы от обычных видов деятельности определяются как:
1. сумма себестоимости проданной продукции, работ, услуг, товаров и коммерческих и управленческих расходов;
 2. сумма себестоимости проданной продукции, работ, услуг, товаров;
 3. сумма коммерческих и управленческих.
- Правильный Ответ: 1

Тип заданий: Выбор нескольких правильных вариантов из предложенных вариантов ответов; установление соответствия; установление правильной последовательности; тест на открытый ответ.

1. В экономическом анализе резервы по способам выявления подразделяются на:
1. неиспользованные,
 2. текущие,
 3. перспективные;
 4. скрытые,
 5. явные;
 6. экстенсивные,
 7. интенсивные.
- Правильный Ответ: 4,5
2. В экономическом анализе под резервами понимаются:
1. неиспользованные возможности предприятия;
 2. причина воздействия на экономический процесс;
 3. запас товарно-материальных ценностей на складе.
- Правильный Ответ: 1,3
3. По пространственно-
1. скрытые,

территориальному признаку резервы в экономическом анализе подразделяются на:

2. явные;
3. внутривладельческие,
4. отраслевые,
5. региональные,
6. общегосударственные;
7. текущие,
8. перспективные.

Правильный Ответ: 3,4,5,6

4. По субъектам управления выделяют экономический анализ:

1. полный,
2. локальный,
3. тематический;
4. внутренний
5. внешний;
6. периодический
7. разовый.

Правильный Ответ: 4,5

5. Экономический анализ по методике изучения объектов подразделяется на:

1. управленческий,
2. финансовый;
3. системный,
4. сравнительный,
5. маржинальный,
6. факторный;
7. технико-экономический,

Правильный Ответ: 3,4,5,6

6. Установите последовательность методов финансового анализа:

1. вертикальный
2. трендовый
3. сравнительный
4. горизонтальный
5. факторный
6. коэффициентный

Правильный Ответ: 4,1,2,6,3,5

7. Оценка изменений экономических показателей во времени проводится с помощью:

1. горизонтального анализа;
2. трендового анализа
3. вертикального анализа;
4. метода финансовых коэффициентов.

Правильный Ответ: 1,2

8. К экономико-математическим методам экономического анализа относится метод:

1. горизонтального анализа;
2. вертикального анализа;
3. исследования операций
4. теория игр

Правильный Ответ: 3,4

9. Установить соответствие типа и содержания типа факторной модели:

1. Аддитивный	А) результат равен частному от деления факторов
2. Мультипликативный	Б) результат равен сумме факторов
3. Кратный	В) результат равен произведению

	факторов
--	----------

Правильный Ответ: 1Б, 2В, 3А

10. К стандартным приемам (методам) финансового анализа бухгалтерской отчетности относятся:

1. горизонтальный анализ;
2. трендовый анализ
3. коэффициентный анализ
4. корреляционный анализ;
5. метод цепных подстановок.

Правильный Ответ: 1,2,3

11. К интенсивным факторам развития производства относятся:

1. увеличение количества используемых ресурсов;
2. совершенствование качественных характеристик использования ресурсов;
3. увеличение численности промышленно-производственного персонала предприятия.
4. рост выработки работника.

Правильный Ответ: 2,4

12. К экстенсивным факторам развития производства относятся:

1. увеличение количества используемых ресурсов,
2. увеличение времени использования ресурсов;
3. совершенствование качественных характеристик использования ресурсов;
4. рост производительности труда.

Правильный Ответ 1,2

13. Соотнесите факторы с группой, в которую они входят:

1. Интенсивные	А) численность персонала
2. Экстенсивные	Б) оборачиваемость товаров
	В) стоимость основных средств
	Г) прибыль

Правильный Ответ: 1Б, 1Г, 2А, 2В.

14. Показателями оценки технического состояния основных производственных фондов предприятия является:

1. фондовооруженность основными производственными фондами;
2. фондоотдача;
3. коэффициент износа основных производственных фондов.
4. коэффициент годности основных средств

Правильный Ответ: 3,4

15. Показателями интенсивности использования основных производственных фондов являются:

1. среднегодовая стоимость основных производственных фондов;
2. коэффициент износа основных производственных фондов;
3. фондоотдача.
4. фондоемность
5. фондорентабельность.

16. Показателями экстенсивности использования основных производственных фондов являются:
- Правильный Ответ: 3,4,5
1. коэффициент износа основных производственных фондов;
 2. коэффициент годности основных производственных фондов;
 3. среднегодовая стоимость основных производственных фондов.
 4. производственная мощность.
17. Фондоотдачи активной части основных производственных фондов в отчетном году составила 2,14 руб. Какова среднегодовая стоимость всех основных производственных фондов, если товарная продукция составила 893234 тыс. руб., а удельный вес активной части основных производственных фондов в общей их стоимости – 79 %? Введите число _____ тыс. руб.(округление до целых).
- Правильный Ответ: 3,4
Правильный Ответ: 528353
18. Определите, на сколько уменьшилась фондоемкость продукции в отчетном году по сравнению с предыдущим на основе следующих данных: товарная продукция в отчетном году -8500 тыс. руб., в прошлом году – 8900 тыс. руб.; среднегодовая стоимость основных производственных фондов в отчетном году – 6300 тыс. руб., в прошлом году – 6900 тыс. руб.. Введите число _____ коп. (округлить до десятых).
- Правильный Ответ: 3,4 коп.
19. Определите относительную экономию основных производственных фондов. Среднегодовая стоимость основных производственных фондов в отчетном году - 7323тыс. руб., в предыдущем году –7237 тыс. руб.; товарная продукция в отчетном году – 13432 тыс. руб., в предыдущем году –13035 тыс. руб.. Относительная экономия (введите целое число _____ тыс. руб.
- Правильный Ответ: 134 тыс. руб.
20. Определить темп прироста
- Правильный Ответ: 11,9

материалоотдачи по следующим данным: товарная продукция в предыдущем году – 5149 тыс. руб., в отчетном году – 5243 тыс. руб.; затраты на материалы в предыдущем году – 2465 тыс. руб., в отчетном году – 2243 тыс. руб.. Введите число в процентах (округлить до десятых): _____

21. Определите относительную экономию (перерасход) материальных затрат. Товарная продукция в предыдущем году – 5192 тыс. руб., в отчетном году – 5208 тыс. руб.; затраты на материалы в предыдущем году – 2432 тыс. руб., в отчетном году – 2502 тыс. руб.. Введите число в тыс.руб. с указанием знака влияния (округлить до целых): _____ Правильный Ответ: +63

22. Определите влияние интенсивности использования материальных ресурсов на прирост товарной продукции. Товарная продукция в предыдущем году – 4099 тыс. руб., в отчетном году – 4932 тыс. руб.; материальные затраты в предыдущем году – 2200 тыс. руб., в отчетном году – 2340 тыс. руб.. Введите число в тыс.руб. с указанием знака влияния (округлить до целых): _____

Правильный Ответ: +572

23. К общим показателям оценки эффективности использования материальных ресурсов относятся:

1. абсолютная величина материальных затрат;
2. материалоемкость продукции;
3. материалоотдача
4. прирост материальных затрат.

Правильный Ответ: 2,3

24. Определите долю влияния экстенсивности использования материальных затрат на прирост товарной продукции. Товарная продукция в предыдущем году – 4099 тыс. руб., в отчетном году – 4932 тыс. руб.; Затраты на материалы в предыдущем году – 2200 тыс. руб., в отчетном году – 2340 тыс. руб. Введите число в % (округлить до десятых): _____

Правильный Ответ: 31,3

Тип заданий: ситуационные задачи, миникейсы, расчетные задачи.

1. Определить влияние цен и физического объема продаж на выручку магазина, если она составила в прошлом году 33 млн. рублей, в отчетном году – 40 млн. рублей. Цены выросли на 12%.

Правильный Ответ: влияние количества продукции = +2,7 тыс. руб., влияние цен = +4,3 тыс. руб.

2. По данным бухгалтерского баланса произвести группировку активов по степени убывания их ликвидности. Дать оценку результатам.

(тыс. руб.)

Показатели	На конец года
1. Внеоборотные активы	386
2. Запасы и затраты	220
3. Дебиторская задолженность более 12 мес.	20
3. Дебиторская задолженность до 12 мес.	33
4. Денежные средства	25
5. Краткосрочные финансовые вложения	4

Правильный Ответ: A1 = 29, A2 = 33, A3 = 220, A4 = 406.

3. По данным бухгалтерского баланса произвести группировку пассивов по срокам погашения обязательств. Дать оценку результатам.

(тыс. руб.)

Показатели	На конец года
1. Капитал и резервы	200
2. Доходы будущих периодов	20
3. Долгосрочная кредиторская задолженность	100
3. Долгосрочные займы	300
4. Краткосрочные кредиты	500
5. Кредиторская задолженность	700

Правильный Ответ: П1 = 700, П2 = 500, П3 = 400, П4 = 220.

4. По данным таблицы рассчитать все возможные показатели рентабельности и оборачиваемости (в днях).

(тыс. руб.)

Показатели	Отчетный период
1. Выручка от продаж	610
2. Себестоимость продаж	450
3. Прибыль от продаж	160
4. Среднегодовая дебиторская задолженность	300
5. Среднегодовая кредиторская задолженность	490
6. Среднегодовая стоимость активов	1854
7. Среднегодовая стоимость запасов	242

Правильный Ответ: рентабельность продаж = 26,2%, рентабельность продукции = 35,6%, рентабельность активов = 8,6%, период оборачиваемости дебиторской задолженности = 180 дней, период погашения кредиторской задолженности = 397 дней, период оборачиваемости запасов = 196 дней, период оборачиваемости активов = 1109 дней.

5. По данным бухгалтерского баланса рассчитать коэффициенты ликвидности. Сделать выводы.

Показатели	(тыс. руб.)
	На конец года
1. Запасы и затраты	3600
2. Дебиторская задолженность долгосрочная	850
3. Дебиторская задолженность краткосрочная	1460
4. Денежные средства	140
5. Краткосрочные обязательства	4000

Правильный Ответ: коэффициент абсолютной ликвидности = 0,035, коэффициент быстрой ликвидности = 0,4, коэффициент текущей ликвидности = 1,3.

6. По данным бухгалтерского баланса рассчитать коэффициент обеспеченности собственными оборотными средствами. Сделать выводы.

Показатели	(тыс. руб.)
	На конец года
1. Запасы и затраты	3600
2. Дебиторская задолженность долгосрочная	850
3. Дебиторская задолженность краткосрочная	1460
4. Денежные средства	140
5. Краткосрочные обязательства	4000

Правильный Ответ: коэффициент обеспеченности собственными оборотными средствами = 0,339.

7. По данным таблицы рассчитать коэффициенты автономии, маневренности собственного капитала и обеспеченности собственными оборотными средствами организации. Сделать выводы.

Показатели	(тыс. руб.)
	На конец года
1. Внеоборотные активы	6400
2. Оборотные активы	5400
3. Собственный капитал	7100
4. Краткосрочные обязательства	4700

Правильный Ответ: коэффициент автономии = 0,602, коэффициент маневренности собственного капитала = 0,099, коэффициент обеспеченности собственными оборотными средствами = 0,130.

8. Определить влияние трудовых факторов на изменение объема производства произведенной продукции. По результатам анализа сформулировать выводы.

Показатели	Ед.изм.	По плану	Фактически
Численность персонала (Ч)	Чел.	46	58
Среднее число дней, отработанных одним рабочим (Д)	Дни	320	318
Продолжительность рабочего дня (П)	Часы	7,6	8,0
Производительность труда (ПТ)	Тыс.руб.	?	?
Объем произведенной продукции (ОП)	Тыс.руб.	26 740	30 005

Правильный Решение и ответ: $ПТ = ОП / (Ч * Д * П)$

За прошлый год = $26740 / (46 * 320 / 7,6) = 0,239$

За отчетный года = $30005 / (58 * 318 / 8) = 0,203$

Изменение ОП (Ч) = $(58 - 46) * 320 * 7,6 * 0,239 = +6975$ тыс. руб.

Изменение ОП (Д) = $58 * (318 - 320) * 7,6 * 0,239 = -211$ тыс. руб.

Изменение ОП (П) = $58 * 318 * (8 - 7,6) * 0,239 = +1763$ тыс. руб.

Изменение ОП (ПТ) = $58 * 318 * 8 * (0,203 - 0,239) = -5312$ тыс. руб.

9. Определите удельный вес в % и темп роста выручки от реализации продукции в 2021 г. (округлить до десятых). Заполнить таблицу.

Показатели	Сумма (тыс. руб.)			Структура (%)			Темп изменения, %	
	2019 г.	2020 г.	2021 г.	2019 г.	2020 г.	2021 г.	2020 г. к 2019 г.	2021 г. к 2020 г.
Выручка от реализации продукции	55499	59823	63368					
Выручка от реализации услуг	21109	11887	35920					
Выручка от сдачи в аренду	1377	1377	1776					
Итого	77985	73087	101064					

Правильный Ответ: удельный вес = 62,7%, темп роста = 105,9%.

10. Определить и оценить изменение структуры основных средств. Заполнить таблицу.

Виды основных средств	Сумма на конец года (тыс. руб.)			Структура (%)		
	2019 г.	2020 г.	2021 г.	2019 г.	2020 г.	2021 г.
Транспортные средства	2106	2988	3367	7,7	9,7	7,5
Машины и оборудование	4602	7345	10689	16,9	23,8	23,7
Земельные участки	5882	5882	5882			
Сооружения	4277	4277	4277			
Здания	8049	8049	8049			
Инвентарь	333	333	417			
Другие основные средства	1962	1962	1962			
Итого	27211	30836	45183			

Правильный Ответ:

Виды основных средств	Сумма на конец года (тыс. руб.)			Структура (%)		
	2019 г.	2020 г.	2021 г.	2019 г.	2020 г.	2021 г.
Транспортные средства	2106	2988	3367	7,7	9,7	7,5
Машины и оборудование	4602	7345	10689	16,9	23,8	23,7
Земельные участки	5882	5882	5882	21,6	19,1	13,0
Сооружения	4277	4277	4277	15,7	13,9	9,5
Здания	8049	8049	8049	29,6	26,1	41,1
Инвентарь	333	333	417	1,2	1,1	0,9
Другие основные средства	1962	1962	1962	7,2	6,4	4,3
Итого	27211	30836	45183	100,0	100,0	100,0

11. Рассчитать коэффициенты износа, поступления и выбытия основных средств и их изменение. Заполнить таблицу. Сделать выводы.

Показатели	Годы			Отклонение (+,-)	
	2019 г.	2020 г.	2021 г.	2020 г. к 2019 г.	2021 г. к 2020 г.
1. Остаток основных средств на начало года	26647	27211	30836		
2. Поступило основных средств	3115	4573	14497		
3. Выбыло основных средств	2551	948	150		
4. Остаток основных средств на конец года	27211	30836	45183		
5. Амортизация	11207	12373	15556		
6. Коэффициент поступления основных средств					
7. Коэффициент выбытия основных средств					
8. Коэффициент износа основных средств					

Правильный Ответ:

Показатели	Годы			Отклонение (+,-)	
	2019 г.	2020 г.	2021 г.	2020 г. к 2019 г.	2021 г. к 2020 г.
1. Остаток основных средств на начало года	26647	27211	30836	564	3625
2. Поступило основных средств	3115	4573	14497	1458	9924
3. Выбыло основных средств	2551	948	150	-1603	-798
4. Остаток основных средств на конец года	27211	30836	45183	3625	14347
5. Амортизация	11207	12373	15556	1166	3183
6. Коэффициент поступления основных средств	0,114	0,148	0,321	0,034	0,173
7. Коэффициент выбытия основных средств	0,096	0,035	0,005	-0,061	-0,030
8. Коэффициент износа основных средств	0,525	0,496	0,396	-0,030	-0,100

12. Проанализировать показатели эффективности использования основных средств и их изменение. Заполнить таблицу. Сделать выводы.

Показатели	Годы			Отклонение (+,-)	
	2019 г.	2020 г.	2021 г.	2020 г. к 2019 г.	2021 г. к 2020 г.
1. Выручка	77985	73087	101064	-4898	27977
2. Прибыль (чистая)	3710	95	1100	-3615	1005
3. Амортизация за год	1878	2114	3333	236	1219

4. Среднегодовая стоимость основных средств	18232,5	22928	27973,5	4695,5	5045,5
5. Коэффициент фондоотдачи	4,28	3,19	3,61	-1,09	0,43
6. Фондорентабельность по чистой прибыли, %	20,3	0,4	3,9	-19,9	3,5
7. Фондорентабельность по чистой прибыли с учетом накопленной за год амортизации, %	30,6	9,6	15,8	-21,0	6,2

Правильный Ответ:

Показатели	Годы			Отклонение (+,-)	
	2019 г.	2020 г.	2021 г.	2020 г. к 2019 г.	2021 г. к 2020 г.
1. Выручка	77985	73087	101064		
2. Прибыль (чистая)	3710	95	1100		
3. Амортизация за год	1878	2114	3333		
4. Среднегодовая стоимость основных средств	18232,5	22928	27973,5		
5. Коэффициент фондоотдачи					
6. Фондорентабельность по чистой прибыли, %					
7. Фондорентабельность по чистой прибыли с учетом накопленной за год амортизации, %					

Лабораторный практикум по учету, анализу и аудиту
(семестр: 8; промежуточная аттестация: зачет)

Тип заданий: выбор одного правильного варианта из предложенных вариантов ответов

1 Фактические затраты на приобретение основных средств должны включать суммы:

- 1) уплаченные поставщику по договору с учетом НДС;
- 2) уплаченные посредникам, с участие которых приобретены объекты;
- 3) уплаченные поставщику с учетом дополнительных расходов, связанных с приобретением этих объектов за вычетом НДС;

Правильный ответ: 3.

2 Хозяйственный способ строительства объекта предполагает ведение строительства:

- 1) собственными силами заказчика или инвестора;
- 2) специальными строительными и монтажными организациями по договору с заказчиком;

- 3) подрядными организациями по договору подряда;
- Правильный ответ: 1.
- 1) не требует капитального ремонта;
2) приносит доход организации;
3) может быть продан на сторону;
- Правильный ответ: 2.
- 1) износом основных средств и соответствует сумме амортизации;
2) остаточной стоимостью основных средств;
3) переоцененной стоимостью основных средств;
- Правильный ответ: 1.
- 1) Дебет 26 Кредит 02
2) Дебет 20 Кредит 02
3) Дебет 02 Кредит 20
- Правильный ответ: 2.
- 1) расходы на приобретение лицензии и дорогостоящего оборудования;
2) расходы по приобретению права на объекты интеллектуальной собственности и деловая репутация организации;
3) расходы по приобретению права на объекты интеллектуальной собственности и лицензии;
- Правильный ответ: 2.
- 1) Дебет 08 Кредит 98
2) Дебет 04 Кредит 99
3) Дебет 08 Кредит 60
- Правильный ответ: 1.
- 1) рыночной стоимости на дату оприходования;
2) стоимости, по которой запасы учитывались в балансе передающей стороны;
3) стоимости, определяемой по усмотрению руководителя принимающей стороны;
- Правильный ответ: 1.
- 1) счет 10, где дополнительные расходы учитываются на аналитическом счете к счету 10;
2) счет 10, где дополнительные расходы учитываются на отдельном счете 16;
3) счет 10 без отражения в учете каких-либо дополнительных расходов;
- Правильный ответ: 1.
- 1) ценности оприходуются по данным товаросопроводительных документов;
2) ценности оприходуются по фактическому наличию;
3) ценности без факта оприходования подлежат скорейшей реализации на сторону;
- 3) Под сроком полезного использования понимается период, в течение которого объект основных средств:
- 4 Денежное выражение потери объектами своих физических и технико-экономических качеств называется:
- 5 Начисление амортизации по основным средствам производственного назначения должно отражаться записью:
- 6 В составе нематериальных активов учитываются:
- 7 Поступление нематериальных активов по договору дарения (безвозмездно) отражается записью:
- 8 Фактическая себестоимость запасов, полученных безвозмездно, определяется исходя из:
- 9 Если поступающие материалы оцениваются по фактической себестоимости, то в учете используется:
- 1 При выявлении расхождений в ходе приемки товарно-материальных ценностей от поставщика:

- 1 При попредметной (индивидуальной) схеме учета товаров материально ответственное лицо должно отчитаться за:
- 1 При натурально-стоимостной схеме учета товаров материально ответственное лицо должно отчитаться за:
- 1 При стоимостной схеме учета товаров материально ответственное лицо должно отчитаться за:
- 1 В случае образования резерва под снижение стоимости материальных ценностей в бухгалтерском балансе сумма такого резерва:
- 1 Прием и выдача денег по кассовым ордерам может производиться:
- 1 Наличные денежные средства, полученные в учреждениях банка, организация может расходовать:
- 1 Бухгалтерская запись: Дебет 51 «Расчетные счета» Кредит 62 «Расчеты с покупателями и заказчиками» означает:
- 1 Излишне зачисленные (списанные) банком на расчетный счет суммы должны отражаться:
- 1 Операция «Перечисление налога на прибыль в бюджет» должна отражаться в учете записью:
- 2 При безналичных расчетах применение платежного
- Правильный ответ: 2.
- 1) каждую товарную единицу;
2) каждое наименование товаров;
3) общий объем товаров в целом;
Правильный ответ: 1.
- 1) каждую товарную единицу;
2) каждое наименование товаров;
3) общий объем товаров в целом;
Правильный ответ: 2.
- 1) каждую товарную единицу;
2) каждое наименование товаров;
3) общий объем товаров в целом;
Правильный ответ: 3.
- 1) показывается обособлено в пассиве баланса;
2) не показывается, т.к. материальные ценности отражаются в активе за вычетом резерва;
3) не показывается, т.к. резерв не может изменять стоимость материальных ценностей;
Правильный ответ: 2.
- 1) в течение 3-х рабочих дней, включая день составления;
2) в течение срока, установленного руководителем по согласованию с банком;
3) только в день составления документа;
Правильный ответ: 3.
- 1) по усмотрению руководителя на цели, не запрещенные законодательством РФ;
2) только на те цели, на которые были они получены;
3) на любые цели, предусмотренные уставом предприятия;
Правильный ответ: 2.
- 1) поступили денежные средства от покупателя в погашение задолженности;
2) возвращены покупателям денежные средства при несостоявшейся сделке;
3) произведен зачет ранее полученного аванса в погашение дебиторской задолженности;
Правильный ответ: 1.
- 1) на счете 76;
2) на счете 79;
3) на счете 91;
Правильный ответ: 1.
- 1) Дебет 68 Кредит 51
2) Дебет 99 Кредит 68
3) Дебет 51 Кредит 68
Правильный ответ: 1.
- 1) возможно в любых случаях;
2) возможно в случаях, установленных

- требования без акцепта плательщика:
- 2 При снижении стоимости финансовых вложений разница между первоначальной и номинальной стоимостью должна отражаться в учете:
- 2 В случае выявления повреждений внешнего состояния контейнера и установления недостачи ценностей, доставляемых транспортной организацией, составляется:
- 2 Бухгалтерская запись: Дебет 10 «Материалы» Кредит 60 «Расчеты с поставщиками и подрядчиками» означает:
- 2 Дебетовое сальдо счета 60 «Расчеты с поставщиками и подрядчиками» свидетельствует:
- 2 В счете-фактуре, выписываемой продавцом в адрес покупателя на отпущенные товары, должна указываться:
- 2 Бухгалтерская запись: Дебет 62 «Расчеты с покупателями и заказчиками» (кредитор) Кредит 62 «Расчеты с покупателями и заказчиками» (дебитор) означает:
- 2 Задолженность по полученным кредитам (займам) принимается к бухгалтерскому учету:
- 2 Сумма причитающихся к уплате процентов по
- законодательством или предусмотренных сторонами по договору;
- 3) невозможно, необходимо обязательное согласие плательщика;
- Правильный ответ: 2.
- 1) Дебет 91 Кредит 59
- 2) Дебет 91 Кредит 58
- 3) Дебет 58 Кредит 99
- Правильный ответ: 2.
- 1) коммерческий акт в адрес транспортной организации;
- 2) коммерческий акт в адрес организации-поставщика;
- 3) акт об установленном расхождении в адрес организации-поставщика;
- Правильный ответ: 1.
- 1) акцепт счета поставщика за полученные от него материалы;
- 2) предъявление претензии поставщику за поступившие некачественные материалы;
- 3) возврат неиспользованных материалов по условиям договора;
- Правильный ответ: 1.
- 1) о предварительной оплате поставщику в счет предстоящих поставок;
- 2) о наличии задолженности перед поставщиком за полученные от него ценности;
- 3) ответ 1 или 2 в зависимости от условий договора с поставщиком;
- Правильный ответ: 1.
- 1) продажная стоимость товаров без НДС;
- 2) продажная стоимость товаров с НДС;
- 3) фактическая себестоимость без НДС;
- Правильный ответ: 2.
- 1) акцепт платежных документов покупателем;
- 2) получение платежа от покупателя;
- 3) зачет ранее полученного от покупателя аванса в погашение дебиторской задолженности;
- Правильный ответ: 3.
- 1) в момент предоставления документов на получение кредита (займа);
- 2) в момент подписания кредитного договора (договора займа);
- 3) в момент получения денег или иных вещей;
- Правильный ответ: 3.
- 1) учитывается на счетах 66 и 67, увеличивая сумму основного долга;

- полученным кредитам и займам:
- 2) не учитывается на счетах 66 и 67 и не изменяет суммы основного долга;
- 3) учитывается на счете 76, не изменяя суммы основного долга;
- Правильный ответ: 1.
- 2) не учитывается на счетах 66 и 67 и не изменяет суммы основного долга;
- 3) учитывается на счете 76, не изменяя суммы основного долга;
- Правильный ответ: 1.
- 1) вознаграждение за выполнение трудовых обязанностей, полученное в денежной форме;
- 2) вознаграждение в виде государственной пенсии, полученное в денежной форме;
- 3) вознаграждение в порядке наследования, полученное в натуральной форме;
- Правильный ответ: 1.
- 1) трудовая книжка и лицевой счет;
- 2) табель учета использования рабочего времени;
- 3) расчетно-платежная ведомость;
- Правильный ответ: 2.
- 1) Дебет 20 Кредит 70
- 2) Дебет 26 Кредит 70
- 3) Дебет 70 Кредит 50
- Правильный ответ: 2.
- 1) Дебет 99 Кредит 70
- 2) Дебет 84 Кредит 70
- 3) Дебет 70 Кредит 50
- Правильный ответ: 2.
- 1) Дебет 71 Кредит 50
- 2) Дебет 70 Кредит 51
- 3) Дебет 70 Кредит 50
- Правильный ответ: 2.
- 1) Дебет 70 Кредит 62
- 2) Дебет 91 Кредит 70
- 3) Дебет 70 Кредит 76
- Правильный ответ: 3.
- 1) для оказания материальной помощи работнику;
- 2) для покрытия недостачи, возникшей не по вине работника;
- 3) для совершения расходов, связанных с хозяйственной деятельностью организации;
- Правильный ответ: 3.
- 1) по фактически произведенным затратам без ограничения в сумме;
- 2) по фактически произведенным затратам, не превышающим установленные нормы;
- 3) ответ 1 или 2 в зависимости от учетной политики организации;
- Правильный ответ: 2.
- 1) Дебет 71 Кредит 26

- расходов, возмещаемых работнику на основании авансового отчета, должно отражаться в учете записью:
- 3) Удержание из заработной платы подотчетного лица денежного аванса, не возвращенного в срок, должно отражаться в учете записью:
- 3) Удержание из заработной платы работника причиненного им материального ущерба должно отражаться в учете записью:
- 4) Материальные ценности, вносимые учредителями в счет вкладов в уставный капитал, должны оцениваться по:
- 4) После государственной регистрации организации уставный капитал в сумме, предусмотренной учредительными документами, должен отражаться записью:
- 4) Резервный капитал образуется за счет отчислений от:
- 4) Добавочный капитал должен формироваться за счет...
- 4) Если право собственности на товар по условиям договора не перешло к покупателю, то выручка от продажи в бухгалтерском учете организации-продавца:
- 4) Выручка от продажи принимается к бухгалтерскому учету в сумме, исчисленной в денежном выражении, равной величине:
- 4) Для бухгалтерского учета доходов от обычных видов
- 2) Дебет 26 Кредит 71
3) Дебет 99 Кредит 71
Правильный ответ: 2.
- 1) Дебет 71 Кредит 70
2) Дебет 70 Кредит 71
3) Дебет 70 Кредит 73
Правильный ответ: 2.
- 1) Дебет 70 Кредит 94
2) Дебет 70 Кредит 73
3) Дебет 73 Кредит 70
Правильный ответ: 2.
- 1) согласованной стоимости;
2) рыночной стоимости;
3) продажной стоимости;
Правильный ответ: 1.
- 1) Дебет 51 Кредит 80
2) Дебет 75 Кредит 80
3) Дебет 80 Кредит 75
Правильный ответ: 2.
- 1) нераспределенной прибыли;
2) выручки от продаж;
3) фонда оплаты труда;
Правильный ответ: 1.
- 1) прироста стоимости оборотных активов по результатам переоценки;
2) уставного капитала;
3) прироста стоимости внеоборотных активов по результатам переоценки;
Правильный ответ: 3.
- 1) не отражается;
2) отражается;
3) ответ 1 или 2 в зависимости от учетной политики организации;
Правильный ответ: 1.
- 1) поступления денежных средств;
2) образования дебиторской задолженности;
3) оба ответа правильные;
Правильный ответ: 3.
- 1) счет 90 «Продажи»;
2) счет 91 «Прочие доходы и расходы»;

- деятельности используется:
- 4 Условием признания расходов в бухгалтерском учете является:
- 4 Расходами от обычного вида деятельности признаются:
- 4 Под прямыми расходами на производство продукции (работ, услуг) понимают:
- 5 Под косвенными расходами понимают:
- 5 Учет прямых расходов, связанных с изготовлением продукции (работ, услуг), ведется:
- 5 Учет косвенных расходов, связанных с изготовлением продукции (работ, услуг), ведется:
- 5 Операция «Приняты к оплате счета кредиторов за оказанные ими услуги для производственных нужд» должна отражаться в учете записью:
- 5 Списание себестоимости реализованной готовой продукции должно отражаться в учете записью:
- 5 Списание общепроизводственных расходов должно отражаться
- 3) счет 99 «Прибыли и убытки»;
Правильный ответ: 1.
1) расходы производятся в соответствии с договором и требованием законодательства;
2) сумма расхода может быть определена и произойдет уменьшение экономических выгод;
3) оба ответа правильные;
Правильный ответ: 3.
1) расходы, связанные с изготовлением и продажей продукции;
2) расходы, связанные с оплатой услуг, оказываемых кредитными организациями;
3) отчисления в оценочные резервы, создаваемые в соответствии с правилами бухгалтерского учета;
Правильный ответ: 1.
1) расходы, связанные с изготовлением конкретных изделий;
2) расходы, возникшие в конкретном цехе;
3) все производственные расходы;
Правильный ответ: 1.
1) расходы, связанные с изготовлением конкретных изделий;
2) расходы, связанные с изготовлением двух и более изделий;
3) расходы, возникшие за пределами предприятия;
Правильный ответ: 2.
1) на счете 20 «Основное производство»;
2) на счете 25 «Общепроизводственные расходы»;
3) на счете 26 «Общехозяйственные расходы»;
Правильный ответ: 1.
1) на счете 20 «Основное производство»;
2) на счете 23 «Вспомогательное производство»;
3) на счете 26 «Общехозяйственные расходы»;
Правильный ответ: 3.
1) Дебет 60 Кредит 51
2) Дебет 20 Кредит 51
3) Дебет 20 Кредит 60
Правильный ответ: 3.
1) Дебет 90 Кредит 43
2) Дебет 43 Кредит 90
3) Дебет 40 Кредит 43
Правильный ответ: 1.
1) Дебет 20 Кредит 25
2) Дебет 44 Кредит 25
3) Дебет 25 Кредит 20

- в учете записью:
- § Финансовый результат организации от обычного вида деятельности за текущий отчетный период исчисляется:
- § Записи на субсчетах к счету 90 «Продажи»:
- § Списание убытка от обычных видов деятельности должно отражаться в учете записью:
- § Счета бухгалтерского учета 90 «Продажи» и 91 «Прочие доходы и расходы» на отчетную дату:
- € В состав прочих расходов организации входит:
- € Штрафы, пени и неустойки, полученные за нарушение условий хозяйственных договоров от контрагентов, подлежат включению в состав:
- € На счете 91 «Прочие доходы и расходы» аналитический учет:
- € Финансовый результат организации от прочих доходов и расходов за отчетный период
- Правильный ответ: 1.
- 1) путем сопоставления дебетового и кредитового оборотов по счету 90 и отнесения полученного результата на счет 84;
 - 2) путем сопоставления дебетового и кредитового оборотов по счету 90 и отнесения полученного результата на счет 99;
 - 3) путем сопоставления дебетового и кредитового оборотов по счету 91 и отнесения полученного результата на счет 99;
- Правильный ответ: 2.
- 1) производятся накопительно в течение месяца;
 - 2) производятся накопительно в течение квартала;
 - 3) производятся накопительно в течение года;
- Правильный ответ: 3.
- 1) Дебет 90 Кредит 84
 - 2) Дебет 91 Кредит 90
 - 3) Дебет 99 Кредит 90
- Правильный ответ: 3.
- 1) не имеют сальдо;
 - 2) всегда имеют сальдо;
 - 3) имеют сальдо, только при наличии прибыли;
- Правильный ответ: 1.
- 1) расходы по приобретению и продаже товаров;
 - 2) расходы от предоставления за плату во временное пользование своих активов, если это является предметом деятельности организации;
 - 3) расходы по уплате процентов за пользование денежными средствами (кредитами, займами);
- Правильный ответ: 3.
- 1) доходов от обычной деятельности;
 - 2) прочих доходов;
 - 3) прибылей;
- Правильный ответ: 2.
- 1) ведется по каждому виду прочих доходов и расходов;
 - 2) ведется по каждому виду проданной продукции (работ, услуг);
 - 3) не ведется;
- Правильный ответ: 1.
- 1) путем сопоставления дебетового и кредитового оборотов по счету 91 и отнесения полученного результата на счет 84;
 - 2) путем сопоставления дебетового и

- исчисляется:
- кредитового оборотов по счету 91 и отнесения полученного результата на счет 99;
- 3) путем сопоставления дебетового и кредитового оборотов по счету 91 и отнесения полученного результата на счет 90;
- Правильный ответ: 2.
- 1) бухгалтерской прибылью;
- 2) валовой прибылью;
- 3) нераспределенной прибылью;
- Правильный ответ: 3.
- 1) дивиденды по акциям;
- 2) пособия по временной нетрудоспособности;
- 3) ежегодные оплачиваемые отпуска;
- Правильный ответ: 1.
- 1) Дебет 99 Кредит 82
- 2) Дебет 84 Кредит 82
- 3) Дебет 82 Кредит 90
- Правильный ответ: 2.
- 1) уставный капитал;
- 2) резервный капитал;
- 3) добавочный капитал;
- Правильный ответ: 2.
- 1.определение структуры составляющих элементов финансовых показателей с выделением удельного веса каждой позиции в общих итоговых значениях показателя;
2. сравнение каждой позиции отчетности с предыдущим периодом;
3. сравнение каждой позиции отчетности с рядом предшествующих периодов и определение основной тенденции динамики показателя.
- Правильный ответ: 1
- 1.сопоставление (в абсолютном и процентном соотношении) показателей бухгалтерской отчетности по статьям отчетности;
2. определение структуры итоговых финансовых показателей;
3. соотношение финансовых показателей по данным бухгалтерской отчетности.
- Правильный ответ: 1
- 1.износа и годности;
2. фондовооруженности и технической вооруженности;
3. обновления и выбытия.
- Правильный ответ: 3
- 1.проценты за кредит;
- 2.затраты на сырье и материалы;
3. арендная плата.
- Правильный ответ: 2
- € Прибыль, остающаяся в распоряжении организации после уплаты обязательных платежей, называется:
- € Из чистой прибыли организации выплачиваются:
- € Операция «Произведены отчисления на создание резервного капитала за счет чистой прибыли» должна отражаться в учете записью:
- € При недостаточности чистой прибыли в качестве источника для выплаты дивидендов по привилегированным акциям может быть использован:
- € Вертикальный финансовый анализ – это:
- € Горизонтальный финансовый анализ – это
- 7 Для анализа движения основных производственных фондов используются коэффициенты:
- 7 К переменным затратам относятся:

- 7 Условно-постоянные затраты – это
- 1.затраты, которые изменяются пропорционально изменению объемов производства;
 - 2.затраты, которые не зависят от изменения объема производства;
 3. часть себестоимости единицы продукции, которая остается неизменной при увеличении объема производства продукции.
- Правильный ответ: 2
- 7 Рентабельность чистых активов - это:
- 1.показатель эффективности использования активов;
 2. показатель эффективности использования заемных средств;
 3. показатель эффективности использования собственного капитала.
- Правильный ответ: 1
- 7 Ускорение оборачиваемости активов способствует:
- 1.снижению рентабельности активов;
 - 2.повышению рентабельности активов;
 3. повышению рентабельности продаж продукции.
- Правильный ответ: 2
- 7 Оборачиваемость активов характеризует показатель:
1. товарооборот, отражающий объем реализации товаров за определенный период и оборотные активы, отражающие величину мобильных средств предприятия;
 2. величина средств, которые полностью переносят свою стоимость на издержки в течение в течение одного оборота капитала;
 3. время обращения средств, отражающее число дней в течение которых оборотные средства совершают полный кругооборот, и скорость обращения, которая отражает число оборотов средств за анализируемый период.
- Правильный ответ: 3
- 7 Международные стандарты аудита обязательны:
- 1) для саморегулируемых организаций аудиторов и аудируемых лиц;
 - 2) для аудиторских организаций, индивидуальных аудиторов и аудируемых лиц;
 - 3) для аудиторских организаций и индивидуальных аудиторов, саморегулируемых организаций аудиторов;
- Правильный ответ: 3.
- 7 Обязательной аудиторской проверке подлежат:
- 1) профессиональные участники рынка ценных бумаг;
 - 2) государственные и муниципальные учреждения;
 - 3) государственные внебюджетные фонды;
- Правильный ответ: 1.
- 7 Основанием проведения внешнего добровольного (инициативного) аудита служит:
- 1) задание государственных органов;
 - 2) желание собственников аудируемого лица;
 - 3) требования нормативных документов;
- Правильный ответ: 2.

- 7 Письменный отчет аудитора руководству аудируемого лица представляет собой:
- 1) отчет о существующих недостатках аудируемого лица, которые обнаружены в ходе проверки;
 - 2) отчет, где отражается мнение о достоверности бухгалтерской отчетности;
 - 3) полный отчет обо всех существующих недостатках аудируемого лица;
- Правильный ответ: 1.
- 8 Аудиторское заключение - это:
- 1) специальный документ, адресованный собственнику и где указано об ответственности аудитора за достоверность бухгалтерской отчетности;
 - 2) официальный документ, предназначенный для пользователей бухгалтерской отчетности аудируемых лиц и содержащий мнение о достоверности бухгалтерской отчетности;
 - 3) официальный документ, не предназначенный для пользователей бухгалтерской отчетности аудируемых лиц, но содержащий мнение о достоверности бухгалтерской отчетности;
- Правильный ответ: 2.

Тип заданий: Выбор нескольких правильных вариантов из предложенных вариантов ответов; установление соответствия; установление правильной последовательности; тест на открытый ответ.

- 1 В бухгалтерском учете объект основных средств характеризуется следующими признаками:
- 1) имеет материально-вещественную форму;
 - 2) не имеет материально-вещественную форму;
 - 3) предназначен для использования в ходе обычной деятельности организации;
 - 4) предназначен для использования организацией в течение периода менее 12 месяцев;
 - 5) способен приносить организации экономические выгоды (доход) в будущем.
- Правильный ответ: 1,3,5.
- 2 Фактические затраты на приобретение основных средств должны включать:
- 1) НДС от покупной стоимости;
 - 2) НДС от расходов по доставке объекта;
 - 3) посреднические услуги по приобретению объекта;
 - 4) покупная стоимость объекта;
 - 5) расходы по доставке объекта;
- Правильный ответ: 3,4,5.
- 3 При начислении амортизации по основным средствам применяются следующие способы:
- 1) линейный способ;
 - 2) способ уменьшаемого остатка;
 - 3) способ по сумме чисел лет срока полезного использования;
 - 4) способ пропорционально количеству продукции (объему работ);
 - 5) нелинейный способ;
- Правильный ответ: 1,2,4.

- 4 В бухгалтерском учете объект нематериального актива характеризуется следующими признаками:
- 1) имеет материально-вещественную форму;
 - 2) отсутствует материально-вещественная форма;
 - 3) предназначен для продажи в течение 12 месяцев;
 - 4) предназначен для использования организацией в течение периода более 12 месяцев;
 - 5) способен приносить организации экономические выгоды (доход) в будущем.
- Правильный ответ: 2,4,5.
- 5 При начислении амортизации по нематериальным активам применяются следующие способы:
- 1) линейный способ;
 - 2) способ уменьшаемого остатка;
 - 3) способ пропорционально объему продукции (работ);
 - 4) нелинейный способ;
- Правильный ответ: 1,2,3.
- 6 Для целей бухгалтерского учета запасами считаются следующие активы:
- 1) сырье и материалы;
 - 2) инструменты и инвентарь;
 - 3) незавершенное производство;
 - 4) финансовые активы;
 - 5) объекты недвижимого имущества для использования в ходе обычной деятельности организации;
- Правильный ответ: 1,2,3.
- 7 Для определения средней себестоимости запасов необходимо иметь данные:
- 1) о выбытии запасов в денежных и натуральных единицах измерения за отчетный период;
 - 2) об остатке запасов на начало отчетного периода в денежных и натуральных единицах измерения;
 - 3) о поступлении запасов в денежных и натуральных единицах измерения за отчетный период;
 - 4) об остатке запасов а конец отчетного периода в денежных и натуральных единицах измерения.
- Правильный ответ: 2,3.
- 8 Товары оцениваются на отчетную дату по следующей величине:
- 1) по фактической себестоимости;
 - 2) по покупной стоимости;
 - 3) по продажной стоимости;
 - 4) по чистой стоимости продажи;
- Правильный ответ: 1,4.
- 9 К товаросопроводительным документам относят:
- 1) накладную;
 - 2) товарно-транспортную накладную;
 - 3) счет-фактуру;
 - 4) кассовые документы;
 - 5) спецификации;
- Правильный ответ: 1,2,5.
- 10 Первичные товарные документы составляются:
- 1) в момент совершения хозяйственной операции;
 - 2) в отдельных случаях — непосредственно после окончания операции;
 - 3) в конце отчетного периода или на дату составления отчетности;

- 4) в любое время по согласованию с руководителем;
Правильный ответ: 1,2.
- 1 Исправления в первичных товарных документах, созданных вручную (за исключением кассовых и банковских) делают путем:
- 1) удаления неправильно составленных частей документа;
 - 2) зачеркивания неправильных записей;
 - 3) внесения необходимых оговорок и исправлений, заверенных подписью;
 - 4) снятия ксерокопии нового документа и уничтожения исправленного документа;
- Правильный ответ: 2,3.
- 1 Выявленная при приемке недостача запасов может быть отнесена в дебет:
- 1) счета 76/2 «Расчеты по претензиям»;
 - 2) счета 94 «Недостачи и потери от порчи ценностей»;
 - 3) счета 91/2 «Прочие расходы»;
 - 4) счета 73/2 «Расчеты по возмещению материального ущерба»;
- Правильный ответ: 1,2.
- 1 Задолженность по полученным кредитам и займам отражается в бухгалтерском учете в сумме:
- 1) основного долга по счетам 66,67;
 - 2) основного долга по счету 58;
 - 3) основного долга на счете 76 с учетом причитающихся процентов;
 - 4) процентов за пользование заемными средствами;
 - 5) причитающихся к получению процентов по предоставленным займам;
- Правильный ответ: 1,4.
- 1 Начисление процентов за пользование долгосрочными кредитами и займами, взятыми под инвестиционный актив, отражается в учете записью:
- 1) Дебет 26 Кредит 67
 - 2) Дебет 99 Кредит 67
 - 3) Дебет 91 Кредит 67
 - 4) Дебет 08 Кредит 67
- Правильный ответ: 3,4.
- 1 Стандартный налоговый вычет при налогообложении доходов работника списочного состава, имеющего на содержании троих несовершеннолетних детей, составляет:
- 1) 3000 рублей (на третьего ребенка);
 - 2) 2800 рублей (на двоих первых детей);
 - 3) 1400 рублей (на первого ребенка);
 - 4) 2800 рублей (на второго ребенка);
- Правильный ответ: 1,2.
- 1 Пособие по временной нетрудоспособности работника оплачивается за счет средств:
- 1) работника;
 - 2) работодателя;
 - 3) органов социального страхования;
 - 4) налоговых органов;
- Правильный ответ: 2,3.
- 1 Доходами организации признается увеличение экономических выгод в результате:
- 1) поступления активов (денежных средств, иного имущества);
 - 2) погашения обязательств, приводящее к увеличению капитала;
 - 3) суммы НДС и иных аналогичных

- обязательных платежей;
4) полученные авансы в счет оплаты продукции (товаров, работ, услуг);
Правильный ответ: 1,2.
- 1 Расходами организации признается уменьшение экономических выгод в результате:
- 1) выбытия активов (денежных средств, иного имущества);
 - 2) возникновения обязательств, приводящее к уменьшению капитала;
 - 3) приобретения или создания внеоборотных активов;
 - 4) выданные авансы в счет оплаты продукции (товаров, работ, услуг);
- Правильный ответ: 1,2.
- 1 Коммерческая организация для целей налогообложения НДС при реализации товаров оформляет:
- 1) счет-фактуру;
 - 2) универсальный передаточный документ;
 - 3) товарную накладную;
 - 4) приходный кассовый ордер;
- Правильный ответ: 1,2.
- 2 Проведение инвентаризации товаров обязательно:
- 1) при установлении фактов хищений и злоупотреблений;
 - 2) при смене руководства торговой организации;
 - 3) перед выходными или праздничными днями;
 - 4) при болезни материально ответственного лица;
- Правильный ответ: 1,2.
- 2 По субъектам управления выделяют экономический анализ:
1. полный,
 2. локальный,
 3. тематический;
 4. внутренний
 5. внешний;
 6. периодический
 7. разовый.
- Правильный ответ: 4,5
- 2 К стандартным приемам (методам) финансового анализа бухгалтерской отчетности относятся:
1. горизонтальный анализ;
 2. трендовый анализ
 3. коэффициентный анализ
 4. корреляционный анализ;
 5. метод цепных подстановок.
- Правильный ответ: 1,2,3
- 2 Показателями оценки технического состояния основных производственных фондов предприятия является:
1. фондовооруженность основными производственными фондами;
 2. фондоотдача;
 3. коэффициент износа основных производственных фондов.
 4. коэффициент годности основных средств
- Правильный ответ: 3,4
- 2 Показателями интенсивности использования основных производственных фондов являются:
1. среднегодовая стоимость основных производственных фондов;
 2. коэффициент износа основных производственных фондов;
 3. фондоотдача.
 4. фондоемкость
 5. фондорентабельность.

- 2 К общим показателям оценки эффективности использования материальных ресурсов относятся:
- Правильный ответ: 3,4,5
1. абсолютная величина материальных затрат;
 2. материалоемкость продукции;
 3. материалоотдача
 4. прирост материальных затрат.
- Правильный ответ: 2,3
- 2 Увеличение остатков готовой продукции на конец периода:
1. увеличивает объем реализации продукции за отчетный период;
 2. уменьшает объем реализации продукции за отчетный период;
 3. не оказывает влияние на объем реализации продукции.
 4. замедляет оборачиваемость
 5. ускоряет оборачиваемость
- Правильный ответ: 2,4
- 2 Если прибыль от продаж равна 0, то объем продаж может называться:
1. безубыточным
 2. критическим,
 3. перспективным;
 4. отрицательным;
 5. неплановым
- Правильный ответ: 1,2
- 2 Факторы, влияющие на прибыль от продаж, по отчету о финансовых результатах:
1. себестоимость,
 2. проценты к получению,
 3. прочие расходы,
 4. управленческие расходы,
 5. налог на прибыль
 6. коммерческие расходы.
- Правильный ответ: 1,4,6
- 2 Установите последовательность действий при проведении факторного анализа методом цепных подстановок:
1. сравнить скорректированное значение с базисным
 2. рассчитать скорректированные значения результативного показателя
 3. сравнить второй скорректированный показатель с первым
 4. составить факторную модель
- Правильный ответ: 4,2,1,3
- 3 Какие соотношения считаются верными для выполнения условий ликвидности баланса:
1. $A1 \geq П1$,
 2. $A2 \geq П2$,
 3. $A3 \geq П3$,
 4. $A4 \geq П4$
 5. $A4 \leq П4$
 6. $A3 \leq П3$,
 7. $A2 \leq П2$
- Правильный ответ: 1,2,3,5
- 3 В качестве критериев несостоятельности (банкротства) применяются коэффициенты, составляющие группу:
1. обеспеченности собственными средствами;
 2. восстановления (утраты) платежеспособности;
 3. устойчивого роста
 4. рентабельности активов;
 5. текущей ликвидности;

- К внутренним субъектам экономического анализа относятся:
- Правильный ответ: 1,2,5.
1. менеджеры;
 2. поставщики;
 3. покупатели;
 4. директор
 5. налоговый инспектор
- Что изучает экономический анализ?
- Правильный ответ: 1,4
- 1) финансовую деятельность предприятия.
 - 2) результаты производственной деятельности.
 - 3) результаты производственной, снабженческой, сбытовой и финансовой деятельности.
 - 4) маркетинговое дело.
- В экономическом анализе резервы по способам выявления подразделяются на:
- Правильный ответ: 1,2,3
1. неиспользованные,
 2. текущие,
 3. перспективные;
 4. скрытые,
 5. явные;
 6. экстенсивные,
 7. интенсивные.
- Назовите этапы аналитической работы
- Правильный ответ: 4,5
- 1) подбор и проверка данных,
 - 2) разработка системы мероприятий,
 - 3) оформление результатов анализа
 - 4) оформление аналитических таблиц и выводов по их данным
 - 5) выявление достоверных объективных резервов
- Экономический анализ за время анализируемого периода делится на:
- Правильный ответ: 1,2,3
- 1) предварительный (перспективный),
 - 2) полный (заключительный)
 - 3) социально-экономический
 - 4) частичный
- Маржинальная прибыль – это:
- Правильный ответ: 1,2
1. разница между выручкой от реализации продукции и суммой прямых материальных затрат;
 2. разница между выручкой от реализации продукции и суммой переменных затрат;
 3. разница между выручкой от реализации продукции и суммой постоянных затрат.
 4. сумма постоянных затрат и прибыли от продаж.
- Какие из перечисленных методов позволяют выявить резервы повышения эффективности производства?
- Правильный ответ: 2,4
- 1) метод сравнения
 - 2) метод цепных подстановок
 - 3) метод группировок
 - 4) графический метод
- Экономический анализ по методике изучения
1. управленческий,
 2. финансовый;

- объектов подразделяется на:
3. системный,
 4. сравнительный,
 5. маржинальный,
 6. факторный;
 7. технико-экономический,

Правильный ответ: 3,4,5,6

- 4 Установите последовательность методов финансового анализа:

1. вертикальный
2. трендовый
3. сравнительный
4. горизонтальный
5. факторный
6. коэффициентный

Правильный ответ: 4,1,2,6,3,5

Тип заданий: ситуационные задачи, миникейсы, расчетные задачи.

1. Организация приобретает объект основных средств стоимостью 50 тыс.руб., кроме того НДС 20% - 10 тыс.руб. В ходе монтажа объекта произведены расходы: 1) доставка 1200 руб. (в т.ч. НДС 20% - 200 руб.); 2) начислена заработная плата работникам в сумме 500 руб.; 3) отчисления на социальное страхование и обеспечение (ставка 30%) - ?. Первоначальная стоимость объекта при постановке на учет составит:

- 1) 51650 рублей;
- 2) 51830 рублей;
- 3) 60830 рублей;

Правильный ответ: 1.

2. Введен в эксплуатацию приобретенный объект основных средств первоначальной стоимостью 61 тыс.руб. Срок полезного использования 5 лет, ликвидационная стоимость объекта 1000 руб. Рассчитать сумму амортизации объекта за месяц (применяется линейный способ):

- 1) 1000 рублей;
- 2) 1017 рублей;
- 3) 12000 рублей;

Правильный ответ: 1.

3. В мае введен в эксплуатацию приобретенный объект нематериальных активов первоначальной стоимостью 7200 рублей. Срок полезного использования 6 лет. Рассчитать остаточную стоимость объекта на 01 января следующего года, если амортизация начисляется линейным способом:

- 1) 6500 рублей;
- 2) 6400 рублей;
- 3) 6000 рублей;

Правильный ответ: 1

4. От поставщика поступили материалы на 22 тыс.руб. (в т.ч. НДС 10% - 2000 руб.). При приемке обнаружена недостача материалы на сумму 165 руб. в ценах поставщика с учетом НДС. Стоимость материалов, подлежащих оприходованию на счет 10 «Материалы», составит:

- 1) 19835 рублей;
- 2) 19850 рублей;
- 3) 21835 рублей;

Правильный ответ: 2.

5. В организации розничной торговли при инвентаризации обнаружена недостача товаров 2500 рублей (учет товаров ведется в продажных ценах). По расчету естественная убыль составила 2000 рублей. Средний процент торговой наценки

40%. Сумма недостачи, подлежащей списанию на издержки обращения (расходы на продажу), составит:

- 1) 1200 рублей;
- 2) 1500 рублей;
- 3) 2000 рублей;

Правильный ответ: 1.

6. Организация приобрела облигации, по которым не определяется рыночная стоимость, за 46 тыс.руб., номинальная стоимость которых 50 тыс.руб. Срок обращения ценных бумаг 2 года с ежегодной выплатой 6% годовых. Рассчитать разницу между первоначальной и номинальной стоимостью ценной бумаги и сумму дохода, подлежащие отражению в учете за 1 год:

- 1) разница 2000 рублей и доход 2760 рублей;
- 2) разница 2000 рублей и доход 3000 рублей;
- 3) разница 4000 рублей и доход 3000 рублей;

Правильный ответ: 2.

7. Организация приобрела облигации, по которым не определяется рыночная стоимость, за 50 тыс.руб., номинальная стоимость которых 46 тыс.руб. Срок обращения ценных бумаг 4 года с ежегодной выплатой 10% годовых. Рассчитать разницу между первоначальной и номинальной стоимостью ценной бумаги и сумму дохода, подлежащие отражению в учете за 1 год:

- 1) разница 4000 рублей и доход 5000 рублей;
- 2) разница 1000 рублей и доход 4600 рублей;
- 3) разница 4000 рублей и доход 18400 рублей;

Правильный ответ: 2.

8. Организация получила в банке кредит в сумме 100 тыс.руб. сроком погашения 2 месяца с оплатой процентов по ставке 18% годовых. Ключевая ставка Центробанка 10% годовых. Общая сумма процентов за кредит, признаваемая расходами составит:

- 1) 2500 рублей;
- 2) 1667 рублей;
- 3) 3000 рублей;

Правильный ответ: 3.

9. Работнику организации установлен оклад в размере 10 тыс.руб. в месяц (в текущем месяце 20 рабочих дней, из которых им отработано 18 дней). На иждивении работника находится двое несовершеннолетних детей. Сумма налога на доходы физических лиц, подлежащая удержанию с работника составит:

- 1) 806 рублей;
- 2) 1170 рублей;
- 3) 988 рублей;

Правильный ответ: 1.

10. Работнику организации (инвалид 2 группы) установлен оклад в размере 20 тыс.руб. в месяц (в текущем месяце 20 рабочих дней, из которых им отработано 15 дней). На иждивении работника находится один несовершеннолетний ребенок. Сумма налога на доходы физических лиц, подлежащая удержанию с работника составит:

- 1) 1703 рублей;
- 2) 2353 рублей;
- 3) 1768 рублей;

Правильный ответ: 1.

11. Работник организации в текущем месяце болел 5 дней. В расчетном периоде (последние 2 календарных года, предшествующие году болезни) заработок

работника составил 292 тыс.руб.). Страховой стаж работника 6 лет. Сумма пособия по временной нетрудоспособности составит:

- 1) 1200 рублей;
- 2) 1600 рублей;
- 3) 2000 рублей;

Правильный ответ: 2.

12. Проданы товары: выручка составила 11800 руб. (в том числе НДС 18%), покупная стоимость проданных товаров 6400 руб. Финансовый результат от продажи товаров составит:

- 1) прибыль 5400 рублей;
- 2) прибыль 3276 рублей;
- 3) прибыль 3600 рублей;

Правильный ответ: 3.

13. Списано основное средство: первоначальная стоимость 17 тыс.руб., сумма начисленной амортизации 15 тыс.руб., от демонтажа получены пригодные материалы 2 тыс.руб. Финансовый результат от списания объекта составит:

- 1) убыток 2000 рублей;
- 2) прибыль 2000 рублей;
- 3) 0 рублей (отсутствует);

Правильный ответ: 3.

14. Определить влияние цен и физического объема продаж на выручку магазина, если она составила в прошлом году 33 млн. рублей, в отчетном году – 40 млн. рублей. Цены выросли на 12%.

Правильный ответ: влияние количества продукции = +2,7 тыс. руб., влияние цен = +4,3 тыс. руб.

15. По данным бухгалтерского баланса произвести группировку активов по степени убывания их ликвидности.

Показатели	
1. Внеоборотные активы	386
2. Запасы и затраты	220
3. Дебиторская задолженность более 12 мес.	20
3. Дебиторская задолженность до 12 мес.	33
4. Денежные средства	25
5. Краткосрочные финансовые вложения	4

Правильный ответ: A1 = 29, A2 = 33, A3 = 220, A4 = 406.

16. По данным бухгалтерского баланса произвести группировку пассивов по срокам погашения обязательств.

Показатели	Сумма
1. Капитал и резервы	200
2. Доходы будущих периодов	20
3. Долгосрочная кредиторская задолженность	100
3. Долгосрочные займы	300
4. Краткосрочные кредиты	500
5. Кредиторская задолженность	700

Правильный ответ: П1 = 700, П2 = 500, П3 = 400, П4 = 220.

17. По данным бухгалтерского баланса рассчитать коэффициенты ликвидности.

Показатели	Сумма
1. Запасы и затраты	3600
2. Дебиторская задолженность долгосрочная	850
3. Дебиторская задолженность краткосрочная	1460

4. Денежные средства	140
5. Краткосрочные обязательства	4000

Правильный ответ: коэффициент абсолютной ликвидности = 0,035, коэффициент быстрой ликвидности = 0,4, коэффициент текущей ликвидности = 1,3.

18. По данным бухгалтерского баланса рассчитать коэффициент обеспеченности собственными оборотными средствами.

Показатели	Сумма
1. Запасы и затраты	3600
2. Дебиторская задолженность долгосрочная	850
3. Дебиторская задолженность краткосрочная	1460
4. Денежные средства	140
5. Краткосрочные обязательства	4000

Правильный ответ: коэффициент обеспеченности собственными оборотными средствами = 0,339.

19. По данным таблицы рассчитать коэффициенты автономии, маневренности собственного капитала и обеспеченности собственными оборотными средствами организации.

Показатели	Сумма
1. Внеоборотные активы	6400
2. Оборотные активы	5400
3. Собственный капитал	7100
4. Краткосрочные обязательства	4700

Правильный ответ: коэффициент автономии = 0,602, коэффициент маневренности собственного капитала = 0,099, коэффициент обеспеченности собственными оборотными средствами = 0,130.

20. По данным таблицы рассчитать все возможные показатели рентабельности.

Показатели	Сумма
1. Выручка от продаж	610
2. Себестоимость продаж	450
3. Прибыль от продаж	160
4. Среднегодовая стоимость активов	1854

Правильный ответ: рентабельность продаж = 26,2%, рентабельность продукции = 35,6%, рентабельность активов = 8,6%.

ПК-6 Способен рассчитывать и анализировать экономические показатели результатов деятельности организации

ПК-6.1 Знает: методы экономического анализа и учета показателей деятельности организации и ее подразделений; методические материалы по планированию, учету и анализу деятельности организации; классификацию методов и приемов, используемых при анализе финансово-хозяйственной деятельности организации

ПК-6.2 Умеет: применять методики определения экономической эффективности производства; рассчитывать экономические и финансово-экономические показатели, характеризующие деятельность организации; анализировать и интерпретировать полученные результаты

ПК-6.3 Имеет практический опыт: проведения расчетов экономических и финансово-экономических показателей на основе типовых методик с учетом нормативных правовых актов; расчета влияния внутренних и внешних факторов на экономические показатели организации; проведения экономического анализа хозяйственной деятельности организации; определения резервов повышения эффективности деятельности организации

ФИНАНСОВЫЙ АНАЛИЗ

(семестр: 6; промежуточная аттестация: экзамен)

Выберите один из предложенных вариантов:

1. В традиционном понимании финансовый анализ — это:

- а) совокупность методов, приемов и процедур оценки результативности и эффективности финансово-хозяйственной деятельности производственного предприятия;
- б) способ оценки ликвидности и платежеспособности для принятия решений по поводу признания предприятия банкротом;
- в) метод оценки и прогнозирования финансового состояния предприятия на основе его бухгалтерской (финансовой) отчетности;
- г) система показателей, которые дают точное и правдивое представление о возможности функционирования предприятия в ближайшем будущем.

Правильный ответ - а

2. Финансовый анализ — это составная часть:

- а) анализа хозяйственной деятельности предприятия;
- б) анализа финансовой деятельности предприятия;
- в) анализа финансово-хозяйственной деятельности предприятия;
- г) анализа производственного учета.

Правильный ответ - в

3. Какое место занимает Финансовый анализ в системе управления предприятием:

- а) формирует эффективную систему контроля;
- б) позволяет оценить эффективность деятельности в предшествующем периоде и обеспечивает информацией для принятия решения в будущем;
- в) формирует эффективную систему управления предприятием;
- г) все ответы правильные.

Правильный ответ - г

4. К традиционным методам финансового анализа можно отнести:

- а) количественный и качественный;
- б) измерение, оценку, наблюдение, интервью, проверку документов;
- в) горизонтальный, вертикальный, сравнительный, анализ относительных показателей, факторный;
- г) организацию, планирование, контроль, анализ.

Правильный ответ - в

5. Основным источником информации при проведении внешнего финансового анализа являются:

- а) данные бухгалтерского учета и финансовой отчетности;
- б) оперативные данные производственного учета, нормативы;
- в) данные специальных обследований;
- г) сметы (бюджеты).

Правильный ответ - а

6. Оценка эффективности использования финансовых ресурсов предприятия представляет особый интерес для:

- а) работников предприятия;
- б) менеджеров, собственников, кредиторов предприятия;
- в) налоговых органов;
- г) все ответы правильные.

Правильный ответ - г

7. Особенностью внешнего финансового анализа является:

- а) объект исследования — отношения предприятия с внешними контрагентами;
- б) законодательное регулирование;
- в) проведение анализа независимыми аналитиками;
- г) правильного ответа нет.

Правильный ответ - г

8. В зависимости от объема исследования Финансовый анализ организаций подразделяют на:

- а) отраслевой и внутренний;
- б) полный и тематический;
- в) полный, тематический и детализированный;
- г) внешний и внутренний.

Правильный ответ - б

9. Предметом финансового анализа являются:

- а) финансовые ресурсы и их потоки;
- б) потоки денежных средств;
- в) товарные потоки;
- г) потоки инвестиций.

Правильный ответ - а

10. Метод финансового анализа — это:

- а) построение систем показателей и аналитических таблиц;
- б) аналитический инструментарий, позволяющий оценить влияние политической ситуации в стране;
- в) финансовые ресурсы и их потоки;
- г) система теоретико-познавательных категорий, научного инструментария и регулярных принципов исследования финансовой деятельности.

Правильный ответ - г

11. Сущность вертикального анализа заключается в:

- а) изучении динамики отдельных финансовых показателей во времени;
- б) определении структуры итоговых показателей;
- в) сопоставлении отдельных групп финансовых показателей между собой;
- г) расчете различных соотношений абсолютных показателей между собой.

Правильный ответ - б

12. Горизонтальный метод финансового анализа — это:

- а) сравнение каждой позиции отчетности с предыдущим периодом;
- б) определение структуры итоговых финансовых показателей;
- в) определение основной тенденции изменения динамики показателей;
- г) расчет финансовых показателей.

Правильный ответ - а

13. Оценка динамики финансовых показателей во времени проводится с помощью:

- а) вертикального анализа;
- б) горизонтального анализа;
- в) сравнительного анализа;
- г) финансовых коэффициентов.

Правильный ответ - б

14. Примерами неформализованных методов могут быть:

- а) экспертные оценки, построение системы показателей или аналитических таблиц;
- б) построение рядов динамики: абсолютный прирост, относительный прирост, темп роста,
- в) учет операций: управление запасами, методы технического износа и замены оборудования, теория игр, методы экономической кибернетики;

г) все ответы верны.

Правильный ответ - а

15. Какой из видов финансового анализа предполагает группировку активов в зависимости от скорости их превращения в денежные средства, а пассивов — в зависимости от срочности их погашения:

- а) анализ ликвидности;
- б) анализ деловой активности;
- в) анализ рентабельности;
- г) анализ финансовой устойчивости.

Правильный ответ - а

16. Анализ каких показателей позволяет оценить эффективность и прибыльность деятельности предприятия:

- а) ликвидности;
- б) рентабельности;
- в) деловой активности;
- г) финансовой устойчивости.

Правильный ответ - б

17. Какой из видов финансового анализа позволяет выявить и оценить влияние отдельных величин на результативный показатель:

- а) вертикальный;
- б) горизонтальный;
- в) факторный;
- г) коэффициентный.

Правильный ответ - в

18. При использовании интегрального метода:

- а) последовательность подстановок имеет основное значение;
- б) ошибка вычислений (неразложимый остаток) распределяется между факторами поровну;
- в) большая часть нераспределенного остатка приходится на последний качественный фактор.

Правильный ответ - а

19. Использование модифицированного метода цепных подстановок предполагает для определения величины количественного фактора умножение:

- а) прироста величины количественного фактора на базовую величину качественного фактора;
- б) прироста величины количественного фактора на отчетную величину качественного фактора;
- в) прироста величины качественного фактора на базовую величину количественного фактора.

Правильный ответ - б

20. При использовании метода цепных подстановок:

- а) на первом этапе оценивается влияние количественных факторов, характеризующих влияние экстенсивности развития;
- б) на втором этапе оценивается влияние количественных факторов, характеризующих влияние интенсивности развития;
- в) на третьем этапе оценивается влияние качественных факторов, характеризующих влияние экстенсивности развития.

Правильный ответ - а

21. Для оценки влияния факторов могут использоваться методы:

- а) горизонтального анализа;
- б) вертикального анализа;

в) метод цепных подстановок.

Правильный ответ - в

22. Выделяют следующие виды моделей, используемых в финансовом анализе:

- а) интегральные, предикативные, дескриптивные;
- б) нормативные, предикативные, дескриптивные;
- в) кумулятивные, нормативные, дескриптивные;
- г) предикативные, нормативные, кумулятивные.

Правильный ответ - б

23. что такое предикативные модели финансового анализа?

- а) модели этого типа позволяют сопоставить фактические результаты деятельности предприятий с ожидаемыми, которые рассчитаны по бюджету;
- б) это модели описательного характера, которые являются основными для оценки финансового состояния предприятия;
- в) это модели прогностического характера;
- г) это модели, в которые факторы входят в виде алгебраической суммы.

Правильный ответ - в

24. Что такое нормативные модели финансового анализа?

- а) это модели, позволяющие сопоставить фактические результаты деятельности предприятий с ожидаемыми, которые рассчитаны по бюджету;
- б) это модели описательного характера, которые являются основными для оценки финансового состояния предприятия;
- в) это модели прогностического характера;
- г) это модели, в которые факторы входят в виде алгебраической суммы.

Правильный ответ - а

25. Методологической основой финансового анализа выступают следующие принципы:

- а) комплексности, единства информационной базы;
- б) системности, существенности, единства и согласованности схем аналитических процедур;
- в) сопоставимости результатов, целенаправленности;
- г) все ответы верны.

Правильный ответ - г

26. Необходимо провести факторный анализ по модели: средняя величина собственного капитала которая является:

- а) аддитивной;
- б) мультипликативной;
- в) кратной;
- г) смешанной.

Правильный ответ - г

27. Аналитиком рассчитан темп роста выручки от реализации текущего года по сравнению с предыдущим. В данном случае необходимо применить следующие методы финансового анализа:

- а) сравнительный анализ;
- б) вертикальный анализ;
- в) метод финансовых коэффициентов;
- г) горизонтальный анализ.

Правильный ответ - г

28. Приемы оценки финансового состояния предприятия — это:

- а) анализ относительных показателей;
- б) факторный анализ;
- в) анализ платежеспособности;

г) анализ кредитоспособности;

д) сравнительный анализ.

Правильный ответ - а

29. К моделям финансового анализа не принадлежит:

а) корреляционный анализ;

б) дескриптивный анализ;

в) предикативный анализ;

г) нормативный анализ.

Правильный ответ - а

30. Имущество предприятия, его состав и состояние в денежной форме отражаются в:

а) Балансе;

б) Отчете о финансовых результатах;

в) Отчете о движении денежных средств.

Правильный ответ - а

31. Финансовая отчетность — это:

а) обобщенная информация о деятельности предприятия за определенный промежуток времени;

б) совокупность отчетов, подготовленных внутренними службами предприятия, содержащих конфиденциальную информацию;

в) бухгалтерская отчетность, содержащая информацию о финансовом состоянии, результатах деятельности и движении денежных средств предприятия за отчетный период;

г) совокупность отчетов, содержащих анализ финансово-хозяйственной деятельности предприятия за отчетный период.

Правильный ответ – в.

32. Ведение бухгалтерского учета и составление финансовой отчетности в России регулируется:

а) Законом РФ «О налогообложении прибыли предприятий»;

б) Законом РФ «О бухгалтерском учете»;

в) положениями (стандартами) бухгалтерского учета;

г) ответы б) и в).

Правильный ответ –г.

33. Бухгалтерский учет — это:

а) отражение в годовой финансовой отчетности результатов деятельности предприятия за отчетный период;

б) система сбора, документирования и обобщения информации о финансово-хозяйственной деятельности организации, ее имуществе и обязательствах;

в) процесс выявления, измерения, регистрации, накопления, обобщения, хранения и передачи информации о хозяйственной деятельности предприятия внешним и внутренним пользователям для принятия решений;

г) процесс сбора и регистрации первичных документов для составления итогового отчета о деятельности предприятия в текущем периоде.

Правильный ответ –б.

34. Ответственность за организацию бухгалтерского учета на предприятии несет:

а) Государственная налоговая служба России

б) руководитель предприятия;

в) работники предприятия;

г) Федерация профессиональных бухгалтеров и аудиторов России.

Правильный ответ –б.

35. Основной принцип составления баланса предполагает:

- а) равенство собственного капитала и внеоборотных активов предприятия;
- б) равенство оборотных активов предприятия и краткосрочных обязательств;
- в) равенство внеоборотных активов и долгосрочных источников формирования средств;
- г) равенство средств предприятия собственным источникам их финансирования и обязательствам.

Правильный ответ – г.

36. Какая из приведенных характеристик не относится к нематериальным активам:

- а) отсутствие материальной (физической) формы;
- б) высокая степень оборачиваемости;
- в) долгосрочность использования;
- г) способность приносить доход.

Правильный ответ – б.

37. Внеоборотные активы предприятия отражаются в балансе:

- а) по первоначальной стоимости;
- б) по справедливой стоимости;
- в) по остаточной стоимости;
- г) по исторической стоимости.

Правильный ответ – в.

38. Оборотные активы предприятия включают (выберите все правильные ответы):

- а) денежные средства;
- б) векселя к получению;
- в) здания и сооружения;
- г) дебиторскую задолженность;
- д) запасы;
- е) долгосрочные финансовые инвестиции;
- ж) чистую прибыль;

Правильный ответ – а, б, г, д.

39. Пассив баланса содержит информацию о:

- а) собственном капитале предприятия;
- б) собственном капитале предприятия и его обязательствах;
- в) долгосрочных и краткосрочных обязательствах предприятия;
- г) все ответы неверны.

Правильный ответ – б.

40. Кредиторская задолженность предприятия в пассиве баланса расположена в разделе:

- а) собственный капитал;
- б) обеспечение будущих расходов и платежей;
- в) долгосрочные обязательства;
- г) краткосрочные обязательства.

Правильный ответ – г.

41. В Отчете о движении денежных средств предприятия развернуто приводятся суммы поступлений и расходов, которые возникли на протяжении отчетного периода в результате:

- а) операционной, финансовой и инвестиционной деятельности;
- б) производственно-сбытовой деятельности;
- в) инновационной, инвестиционной и финансовой деятельности;
- г) операционной, инвестиционной, финансовой и инновационной деятельности.

Правильный ответ – а.

42. Отчет о движении денежных средств составляется двумя способами:

- а) прямым методом и методом начислений;
- б) прямым методом и косвенным;
- в) простым и детализированным;
- г) математическим и аналитическим.

Правильный ответ – б.

43. Поступление денежных средств от реализации продукции относится к:

- а) инвестиционной деятельности;
- б) операционной деятельности;
- в) финансовой деятельности;
- г) все ответы верны.

Правильный ответ – б.

44. При проведении финансового анализа не допускается использование таких источников информации:

- а) данных рынка ценных бумаг;
- б) информации, размещенной в СМИ;
- в) информации, основанной на суждении аналитика;
- г) правильный ответ отсутствует

Правильный ответ – г.

45. Платежеспособность — это...

- а) отсутствие у предприятия просроченных долгов;
- б) наличие у предприятия средств для погашения всех своих обязательств;
- в) готовность предприятия своевременно осуществить платежи, погашая задолженность за счет текущих поступлений средств;
- г) способность предприятия осуществлять свою деятельность, не прибегая к использованию заемных средств.

Правильный ответ – а.

46. Ликвидность — это...

- а) понятие, аналогичное платежеспособности;
- б) это способность актива превращаться в деньги без потери своей стоимости;
- в) способность денежных средств трансформироваться в различные виды активов;
- г) способность предприятия покрывать краткосрочные обязательства за счет всех имеющихся активов.

Правильный ответ – б.

47. Ликвидность предприятия — это...

- а) способность предприятия покрывать свои краткосрочные обязательства;
- б) способность предприятия преобразовывать один вид активов в другой;
- в) необходимость привлекать дополнительные заемные средства для покрытия наиболее срочных обязательств;
- г) возникновение у предприятия проблем с погашением текущих обязательств.

Правильный ответ – а.

48. Текущие активы — это...

- а) активы, приобретенные в течение анализируемого периода;
- б) денежные средства предприятия;
- в) активы, которые предполагается обратить в наличность или продать, или потребить в течение нормального производственно-коммерческого цикла или 1 года, если продолжительность производственно-коммерческого цикла меньше 1 года;
- г) все статьи актива баланса.

Правильный ответ – в.

49. Текущие активы включают:

- а) внеоборотные активы, оборотные активы, расходы будущих периодов;
- б) товарные запасы, векселя к оплате, расходы будущих периодов;

- в) денежные средства и их эквиваленты;
- г) денежные средства и их эквиваленты, дебиторскую задолженность, векселя к получению, запасы и расходы будущих периодов.

Правильный ответ – г.

50. Какие из перечисленных статей пассивов относятся к постоянным?

- а) собственный капитал и приравненные к нему средства;
- б) расчеты с кредиторами;
- в) долгосрочные кредиты и займы.

Правильный ответ – а.

51. Текущие пассивы включают:

- а) все обязательства предприятия;
- б) уставный капитал и нераспределенную прибыль;
- в) кредиторскую задолженность, краткосрочные банковские кредиты, векселя к оплате, налоги и прочие отчисления, часть долгосрочных обязательств, подлежащих к уплате в текущем периоде;
- г) кредиторскую задолженность за товары, работы и услуги и векселя к уплате.

Правильный ответ – в.

52. Что является объектом анализа ликвидности?

- а) текущие активы и текущие пассивы предприятия;
- б) процессы управления оборотными активами, формирования краткосрочной задолженности и достижения приемлемого для предприятия уровня платежеспособности;
- в) соотношение денежных средств и текущих обязательств предприятия;
- г) структура активов и обязательств предприятия.

Правильный ответ – г.

53. Основным источником информации для анализа ликвидности является:

- а) «Бухгалтерский баланс»;
- б) «Отчет о финансовых результатах»;
- в) «Отчет о движении денежных средств»;
- г) «Отчет о собственном капитале».

Правильный ответ – а.

54. Коэффициент финансовой автономии свидетельствует об:

- а) уровне независимости предприятия от заемных средств и обеспеченности собственным капиталом;
- б) уровне зависимости предприятия от заемных средств и необеспеченности собственным капиталом;
- в) уровне потенциальной платежеспособности предприятия в ближайшем будущем;
- г) уровне эффективности использования собственного капитала предприятия.

Правильный ответ – а.

55. Предельное значение показателя финансовой автономии составляет:

- а) не более 0,5;
- б) не менее 0,5;
- в) от 0,3 до 0,5;
- г) от 1,5 до 1,2.

Правильный ответ – б.

56. К стабильным источникам финансирования деятельности предприятия, наличие которых во многом определяет финансовую устойчивость, относятся:

- а) собственный капитал;
- б) кредиторская задолженность;
- в) долгосрочные обязательства;
- г) ответы а) и в).

Правильный ответ – г.

57. Наиболее ликвидные активы предприятия включают в себя:

- а) дебиторскую задолженность + запасы предприятия;
- б) долгосрочные финансовые вложения;
- в) векселя к получению;
- г) денежные средства предприятия и их эквиваленты + краткосрочные финансовые вложения.

Правильный ответ – г.

58. Коэффициент абсолютной ликвидности показывает:

- а) какую часть краткосрочных обязательств организация может погасить в ближайшее время;
- б) какую часть всех обязательств организация может погасить в ближайшее время;
- в) какую часть долгосрочных обязательств организация может погасить в ближайшее время.

Правильный ответ – а.

59. Коэффициент критической ликвидности показывает:

- а) какую часть долгосрочных обязательств организация может погасить, мобилизовав абсолютно ликвидные и быстро реализуемые активы;
- б) какую часть краткосрочных обязательств организация может погасить, мобилизовав абсолютно ликвидные и быстро реализуемые активы;
- в) какую часть краткосрочных обязательств организация может погасить, мобилизовав все оборотные активы.

Правильный ответ – б.

60. Коэффициент текущей ликвидности:

- а) дает общую оценку ликвидности активов;
- б) характеризует независимость финансового состояния организаций от заемных источников;
- в) показывает, какая часть краткосрочных обязательств может быть погашена.

Правильный ответ – а.

61. Превышение продолжительности периода погашения кредиторской задолженности над продолжительностью периода погашения дебиторской задолженности свидетельствует о:

- а) неэффективной кредитной политике предприятия;
- б) возможности предприятия использовать бесплатно предоставляемые заемные средства;
- в) высокой степени платежеспособности предприятия;
- г) правильный ответ отсутствует.

Правильный ответ – б.

62. Длительность операционного цикла состоит из:

- а) суммы периодов оборачиваемости дебиторской и кредиторской задолженности;
- б) суммы периодов оборачиваемости запасов и кредиторской задолженности;
- в) суммы периодов оборачиваемости запасов и дебиторской задолженности;
- г) периода оборачиваемости денежных средств.

Правильный ответ – в.

63. Финансовый цикл предприятия определяется следующим образом:

- а) период оборота дебиторской задолженности за вычетом периода оборачиваемости кредиторской задолженности;
- б) период оборота совокупных активов за вычетом периода оборачиваемости дебиторской задолженности;
- в) сумма периодов оборачиваемости дебиторской задолженности и запасов за вычетом периода оборачиваемости кредиторской задолженности;

г) период оборачиваемости совокупных активов за вычетом периода оборачиваемости собственного капитала.

Правильный ответ – в.

64. Для оценки платежеспособности организаций используется:

- а) коэффициент абсолютной ликвидности;
- б) коэффициент оборачиваемости дебиторской задолженности;
- в) коэффициент рентабельности собственного капитала.

Правильный ответ – а.

65. Чистый денежный поток — это:

- а) сумма остатка денежных средств на расчетном счете организации;
- б) сумма поступлений денежных средств за анализируемый период;
- в) разность между положительным и отрицательным денежными потоками.

Правильный ответ – в.

66. В разрезе каких видов деятельности представлено поступление и выбытие денежных средств в Отчете о движении денежных средств:

- а) по основной и дополнительной;
- б) по операционной, инвестиционной и финансовой;
- в) по производственной, коммерческо-сбытовой, финансовой.

Правильный ответ – б.

67. Косвенный метод анализа денежных средств позволяет:

- а) раскрыть причины отклонений суммы прироста остатка денежных средств и суммы чистой прибыли за анализируемый период;
- б) оценить структуру поступлений денежных средств по финансовой деятельности;
- в) провести коэффициентный анализ денежных потоков.

Правильный ответ – а.

68. Финансовый цикл — это:

- а) период оборота материальных оборотных средств, используемых для обслуживания производственного процесса, от момента поступления сырья и материалов до момента отгрузки изготовленной из них продукции;
- б) период оборота денежных средств, вложенных в оборотные активы, начиная с момента погашения кредиторской задолженности за сырье и заканчивая инкассацией дебиторской задолженности.

Правильный ответ – а.

69. Приток денежных средств по текущей деятельности формирует:

- а) полученные долгосрочные кредиты и займы;
- б) авансы, полученные от покупателей и заказчиков;
- в) дивиденды и проценты по краткосрочным финансовым вложениям.

Правильный ответ – б.

70. Одним из критериев оценки эффективности использования ресурсов является:

- а) ликвидность активов;
- б) платежеспособность;
- в) оборачиваемость активов;
- г) величина абсолютного прироста краткосрочных обязательств

Правильный ответ – в.

71. Положительное значение показателя, характеризующего эффект от изменения оборачиваемости оборотных активов, означает:

- а) высвобождение средств из оборота;
- б) неизменность ситуации;
- в) вовлечение дополнительных средств в оборот;
- г) правильный ответ отсутствует.

Правильный ответ – а.

72. Причиной возникновения дебиторской задолженности предприятия является:

- а) реализация товаров с отсрочкой платежа;
- б) покупка товаров с отсрочкой платежа;
- в) несвоевременная уплата налогов в бюджет;
- г) аренда основных средств.

Правильный ответ – а.

73. Низкая оборачиваемость дебиторской задолженности свидетельствует о:

- а) низком объеме реализации продукции;
- б) высокой платежной дисциплине должников;
- в) лояльной политике предприятия в отношении своих дебиторов;
- г) завышенных ценах на продукцию по сравнению со среднерыночными.

Правильный ответ – в.

74. Как определяется продолжительность погашения дебиторской задолженности за год:

- а) выручка от продаж : среднегодовые остатки дебиторской задолженности;
- б) среднегодовые остатки дебиторской задолженности : однодневная выручка от продаж;
- в) коэффициент оборачиваемости дебиторской задолженности.

Правильный ответ – б.

75. Средняя длительность 1-го оборота дебиторской задолженности составляет 12 дней, производственных запасов — 30 дней, незавершенного производства — 15 дней, кредиторской задолженности — 14 дней. Определить длительность операционного (производственно-коммерческого) цикла:

- а) 43 дня;
- б) 57 дней;
- в) 42 дня.

Правильный ответ – в.

76. Основным абсолютным показателем, характеризующим эффективность работы предприятия, является:

- а) рабочий капитал;
- б) прибыль;
- в) остаточная стоимость основных средств;
- г) валовой доход.

Правильный ответ – б.

77. Группа коэффициентов рентабельности характеризует:

- а) результат деятельности;
- б) систематичность деятельности;
- в) эффективность деятельности;
- г) все ответы верны.

Правильный ответ – в.

78. Прибыль — положительная разница между доходами предприятия и его расходами. Данное определение характеризует:

- а) валовую прибыль;
- б) экономическую прибыль;
- в) бухгалтерскую прибыль;
- г) валовые убытки.

Правильный ответ – а.

79. Расположите этапы финансового анализа эффективности и результативности деятельности предприятия в логической последовательности их осуществления:

- а) анализ бухгалтерских и финансовых коэффициентов;

- б) постановка целей и задач исследования;
- в) формирование выводов и рекомендаций;
- г) сбор необходимых данных.

Правильный ответ – б, г, а, в.

80. Ключевыми факторами, влияющими на величину коэффициента рентабельности активов, являются:

- а) чистая прибыль и валовой доход;
- б) чистая прибыль и величина активов;
- в) чистая прибыль и величина оборотных активов;
- г) валовая прибыль и величина собственного капитала.

Правильный ответ – б

81. Разность между объемом реализованной продукции и полной ее себестоимостью - это:

- а) чистая прибыль;
- б) математическая прибыль;
- в) прибыль до налогообложения;
- г) операционная прибыль.

Правильный ответ – г

82. Безубыточность — это...

- а) отсутствие у предприятия издержек;
- б) объем реализации, при котором предприятие получает нулевую прибыль;
- в) превышение доходов предприятия над его расходами;
- г) отсутствие у предприятия убытков от всех видов деятельности.

Правильный ответ – б

83. Изучением безубыточности занимается:

- а) ABC-анализ;
- б) SWOT-анализ;
- в) CVP-анализ;
- г) SWIFT-анализ.

Правильный ответ – в

84. В основе анализа безубыточности лежит принцип:

- а) рассмотрения деятельности предприятия в долгосрочном и краткосрочном периоде;
- б) разделения издержек на постоянные и переменные;
- в) разделения доходов на общие и предельные;
- г) все ответы верны.

Правильный ответ – б

85. Под «финансовой устойчивостью» понимается:

- а) способность предприятия своевременно отвечать по своим краткосрочным и долгосрочным обязательствам;
- б) состояние финансовых ресурсов предприятия, которое обеспечивает развитие организации на основе роста прибыли и капитала при сохранении платежеспособности и кредитоспособности в условиях допустимого уровня риска;
- в) преобладание собственного капитала над заемным;
- г) покрытие краткосрочных обязательств текущими активами.

Правильный ответ – б

86. Что является предметом анализа финансовой устойчивости предприятия:

- а) состояние экономических и финансовых ресурсов предприятия и их потоков, эффективность процесса ведения операционной, инвестиционной и финансовой деятельности;
- б) состояние запасов предприятия, их структура и движение в процессе производственно-хозяйственной деятельности предприятия;

- в) состояние задолженности предприятия, изменение ее стоимости, структуры и удельного веса в общей стоимости пассивов предприятия;
- г) состояние дебиторской задолженности предприятия.

Правильный ответ – в

87. Коэффициент абсолютной ликвидности показывает:

- а) какую часть краткосрочных обязательств предприятие может погасить в ближайшее время;
- б) какую часть всех обязательств предприятие может погасить в ближайшее время;
- в) какую часть долгосрочных обязательств предприятие может погасить в ближайшее время.

Правильный ответ – а

88. Коэффициент критической ликвидности показывает:

- а) какую часть долгосрочных обязательств предприятие может погасить, мобилизовав абсолютно ликвидные и быстрореализуемые активы;
- б) какую часть краткосрочных обязательств предприятие может погасить, мобилизовав абсолютно ликвидные и быстрореализуемые активы;
- в) какую часть краткосрочных обязательств предприятие может погасить, мобилизовав все оборотные активы.

Правильный ответ – б

89. Для оценки платежеспособности предприятия используется:

- а) коэффициент абсолютной ликвидности;
- б) коэффициент оборачиваемости дебиторской задолженности;
- в) коэффициент рентабельности собственного капитала.

Правильный ответ – а

90. Под инвестиционным проектом понимаются:

- а) платежный календарь входящих и исходящих денежных потоков;
- б) проект мероприятий оздоровления финансового состояния предприятия;
- в) проект развития предприятия, связанный с привлечением инвестиций.

Правильный ответ – в

91. Целью реализации инвестиционного проекта могут быть:

- а) сокращение затрат действующего предприятия;
- б) расширение объемов производства и сбыта;
- в) достижение социального эффекта;
- г) достижение экологического эффекта;
- д) все вышеизложенные цели.

Правильный ответ – д

92. Концепция временной стоимости денег означает, что:

- а) источники финансирования не могут быть безвозмездными;
- б) покупательная стоимость денежной единицы сегодня и денежной единицы той же номинальной стоимости различаются в разные периоды времени;
- в) денежные средства могут инвестироваться только под ставку сложного процента;
- г) все вышеперечисленное.

Правильный ответ – б

93. Дефляция ведет к:

- а) спаду производства при одновременном росте цен;
- б) спаду производства при одновременном падении цен;
- в) замедлению роста производства при одновременном падении цен.

Правильный ответ – в

94. Установите соответствие между коэффициентом и его рекомендуемым значением:

1. Коэффициент абсолютной а) 0,4-0,6

ликвидности

3. Коэффициент автономии б) $\geq 0,6$
4. Коэффициент финансовой устойчивости в) $\geq 0,2-0,3$

устойчивости

Правильный ответ – 1 в, 2 а, 3 б

95. Установите соответствие между коэффициентом и его рекомендуемым значением:

1. Коэффициент промежуточной ликвидности а) 1,5-2,0
3. Коэффициент текущей ликвидности б) 0,7-1,0
4. Коэффициент обеспеченности собственными оборотными средствами в) $\geq 0,1$

Правильный ответ – 1 б, 2 а, 3 в

96. Установите правильную последовательность алгоритма проведения традиционного финансового анализа:

1. Подготовка заключения о финансовом состоянии компании на основе интерпретации обработанных данных
2. Оценка достоверности информации
3. Обработка информации
4. Сбор необходимой информации
5. Расчет и анализ финансовых показателей

Правильный ответ – 4, 2, 3, 5, 1

97. Дайте определение ликвидности предприятия _____

Правильный ответ – наличие у предприятия оборотных средств в размере, теоретически достаточном для погашения краткосрочных обязательств хотя бы и с нарушением сроков погашения, предусмотренных контрактами.

98. Что показывает коэффициент маневренности функционирующего капитала? _____ Правильный

ответ – он показывает, какая часть функционирующего капитала обездвижена в производственных запасах и долгосрочной дебиторской задолженности.

99. Неустойчивое финансовое положение, это положение _____

Правильный ответ – при котором собственных оборотных средств недостаточно для покрытия величины запасов и затрат. Соответственно предприятие вынуждено привлекать недостаточно обоснованные дополнительные источники покрытия.

100. Операционный цикл характеризует _____

Правильный ответ – промежуток времени между закупкой сырья, материалов или товаров и получением выручки от реализации продукции

КОМПЛЕКСНЫЙ АНАЛИЗ ХОЗЯЙСТВЕННОЙ ДЕЯТЕЛЬНОСТИ ОРГАНИЗАЦИЙ АГРОПРОМЫШЛЕННОГО КОМПЛЕКСА

(семестр: 7; промежуточная аттестация: зачет с оценкой)

Тип заданий: выбор одного правильного варианта из предложенных вариантов ответов

1. Расходы периода определяются как:
1. сумма коммерческих и управленческих расходов;
 2. разность между выручкой от продаж и себестоимостью реализованной продукции;
 3. разность между валовой прибылью и суммой коммерческих и управленческих расходов.
- Правильный Ответ: 1

2. Для оценки влияния инфляции на финансовые результаты применяется индекс цен на продукцию, рассчитываемый как отношение:
1. стоимости продукции отчетного периода по ценам отчетного периода к стоимости продукции отчетного периода по ценам базисного периода;
 2. стоимости продукции отчетного периода по ценам отчетного периода к стоимости продукции базисного периода по ценам базисного периода;
 3. стоимости продукции отчетного периода по ценам базисного периода к стоимости продукции отчетного периода по ценам отчетного периода.
- Правильный Ответ: 1
3. Информация для расчета и оценки рентабельности продукции является отчет:
1. о прибылях и убытках;
 2. об изменении капитала;
 3. о движении денежных средств;
 4. бухгалтерский баланс.
- Правильный Ответ: 4
4. Показатель рентабельности активов используется как характеристика:
1. прибыльности активов;
 2. ёмкости активов;
 3. структуры активов.
- Правильный Ответ: 1
5. Рентабельность чистых активов - это:
1. показатель эффективности использования активов;
 2. показатель эффективности использования заемных средств;
 3. показатель эффективности использования собственного капитала.
- Правильный Ответ: 1
6. Рентабельность активов определяется:
1. прибыль / чистые активы x 100%;
 2. прибыль / активы x 100%;
 3. выручка от продажи продукции / чистые активы x 100%.
- Правильный Ответ: 2
7. Показатель рентабельности продаж продукции используется как характеристика:
1. прибыльности продаж продукции;
 2. структуры продукции;
 3. отдачи продукции.
- Правильный Ответ: 1
8. Рентабельность продаж определяется отношением:
1. прибыли от продаж к выручке от продажи;
 2. прибыли от продаж к себестоимости продукции;
 3. прибыли от продаж к активам.
- Правильный Ответ: 1
9. Анализ рентабельности заключается:
1. в оценке способности предприятия осуществлять рентные платежи государству;
 2. в исследовании уровней налогов и отчислений по отношению к прибыли;
 3. в исследовании уровней прибыли по отношению к различным показателям: выручке от реализации, затратам, величине средств или их источников.
- Правильный Ответ: 3
10. Рост рентабельности продаж продукции при прочих равных условиях
1. ускорению оборачиваемости оборотных активов;
 2. снижению рентабельности активов;

- приведет к:
3. росту рентабельности активов.
Правильный Ответ: 3
11. Рентабельность производственных фондов определяется:
1. отношением прибыли от продаж продукции к средней величине производственных фондов;
 2. отношением суммы доходов к средней величине производственных фондов;
 3. отношением суммы доходов к величине производственных фондов на конец рассматриваемого периода.
- Правильный Ответ: 1
12. Ускорение оборачиваемости активов способствует:
4. снижению рентабельности активов;
 5. повышению рентабельности активов;
 6. повышению рентабельности продаж продукции.
- Правильный Ответ: 2
13. Эффект финансового рычага характеризует:
1. структуру оборотного капитала;
 2. рациональность привлечения заемного капитала;
 3. структуру финансового результата.
- Правильный Ответ: 2
14. Может ли эффект финансового рычага принимать отрицательное значение?
1. да
 2. нет
- Правильный Ответ: 2
15. Предприятие будет иметь эффект финансового рычага в том случае, если:
1. рентабельность вложений всего капитала выше цены заемных средств;
 2. рентабельность продаж выше цены заемного капитала;
 3. цена заемных средств выше рентабельности вложений всего капитала.
- Правильный Ответ: 2
16. Величина запасов в отчетном году по сравнению с предыдущим увеличилась. Выручка от реализации продукции осталась неизменной. Оборачиваемость запасов:
1. повысилась;
 2. снизилась;
 3. не изменилась.
- Правильный Ответ: 2
17. Как изменилась оборачиваемость производственных запасов в оборотах, если себестоимость продукции выросла на 12%, а средняя величина запасов выросла на 8 %?
1. Увеличилась.
 2. Снизилась.
 3. Не изменилась.
- Правильный Ответ: 1
18. Отрицательная величина произведения изменения оборачиваемости в днях за период на однодневный фактический товарооборот представляет собой:
1. сумму средств, дополнительно вовлеченных в оборот;
 2. сумму средств, отвлеченных из оборота;
 3. сумму средств, на которую уменьшился товарооборот по сравнению с планом (или в динамике).

19. Положительная величина изменения оборачиваемости в днях за период на однодневный фактический товарооборот представляет собой:
- Правильный Ответ: 2
1. сумму средств, дополнительно вовлеченных в оборот;
 2. сумму средств, отвлеченных из оборота;
 3. сумму средств, на которую уменьшился товарооборот по сравнению с планом (или в динамике).
20. Продолжительность операционного цикла - это аналитический показатель, характеризующий продолжительность производственно-коммерческого цикла и исчисляемый как среднее время омертвления денежных средств в:
- Правильный Ответ: 1.
1. запасах;
 2. запасах и кредиторской задолженности;
 3. запасах и дебиторской задолженности.
21. Чистые оборотные активы определяются как:
- Правильный Ответ: 1
1. оборотные активы - краткосрочные обязательства;
 2. собственный капитал - обязательства.
22. В величину стоимости чистых активов не включаются статьи:
- Правильный Ответ: 2
1. нематериальные активы;
 2. прочие внеоборотные активы;
 3. собственные акции, выкупленные у акционеров.
23. При расчете чистых активов в состав активов не включается статья:
- Правильный Ответ: 3
1. дебиторская задолженность, срок погашения которой превышает 12 месяцев;
 2. расходы будущих периодов;
 3. задолженность участников по взносам в уставный капитал
24. В величину стоимости чистых активов не включаются статьи:
- Правильный Ответ: 3
1. доходы будущих периодов;
 2. займы и кредиты;
 3. резерв предстоящих расходов.
25. Оборачиваемость активов характеризует показатель:
- Правильный Ответ: 1
1. товарооборот, отражающий объем реализации товаров за определенный период и оборотные активы, отражающие величину мобильных средств предприятия;
 2. величина средств, которые полностью переносят свою стоимость на издержки в течение в течение одного оборота капитала;
 3. время обращения средств, отражающее число дней в течение которых оборотные средства совершают полный кругооборот, и скорость обращения, которая отражает число оборотов средств за анализируемый период.
26. Выберите формулу, при
- Правильный Ответ: 3
1. $D \times OA / B$

- помощи которой определяется продолжительность оборота оборотных средств организации, учитывая, что ОА - оборотные активы, Д - длительность анализируемого периода, В - выручка, ВА - внеоборотные активы.
2. Д / ОА
3. В / ОА
Правильный Ответ: 1
27. Замедление оборачиваемости оборотных активов при прочих равных условиях приведет к:
1. росту остатков активов;
2. уменьшению остатков активов в балансе;
3. уменьшению итога баланса.
Правильный Ответ: 1
28. Замедление оборачиваемости запасов приведет к:
1. росту запасов в балансе;
2. уменьшению запасов в балансе;
3. уменьшению валюты баланса.
Правильный Ответ: 1
29. Ускорение оборачиваемости активов при неизменном объеме продаж приведет к:
1. росту остатков активов в балансе;
2. уменьшению остатков в активе баланса
Правильный Ответ: 1
30. Финансовый и операционный циклы отличаются друг от друга:
1. на период погашения дебиторской задолженности;
2. на период омертвления средств в запасах;
3. на период погашения кредиторской задолженности.
Правильный Ответ: 3
31. К числу показателей рыночной устойчивости предприятия относится:
1. коэффициент автономии;
2. дивидендный выход;
3. коэффициент абсолютной ликвидности.
Правильный Ответ: 1
32. Как рассчитывается коэффициент маневренности собственного капитала:
1. заемный капитал / активы;
2. собственный капитал / активы;
3. (собственный капитал - долгосрочные обязательства - Внеоборотные активы) / собственный капитал.
Правильный Ответ: 3
33. Источниками формирования собственных средств служат:
1. средства от продажи акций и паевые взносы;
2. долгосрочные кредиты банка;
3. краткосрочные кредиты банка.
Правильный Ответ: 1
34. Если значение коэффициента текущей ликвидности меньше 2, то
1. предприятие подлежит банкротству;
2. предприятие ставится на учет в Федеральном управлении по делам о несостоятельности;
3. все вышеприведенные ответы не верны.
Правильный Ответ: 3

35. Величина реальная к взысканию дебиторской задолженности предприятия влияет на величину его чистых активов следующим образом:
1. уменьшает стоимость чистых активов;
 2. иногда увеличивает, а иногда уменьшает стоимость чистых активов;
 3. увеличивает стоимость чистых активов.
- Правильный Ответ: 3
36. В сумму обязательств, принимаемых в расчет чистых активов, не включается статья баланса:
1. резерв предстоящих расходов;
 2. доходы будущих периодов;
 3. задолженность участникам по выплатам доходов.
- Правильный Ответ: 2
37. Какой вывод можно сделать, если значение коэффициента абсолютной ликвидности на конец анализируемого периода равно 0,15:
1. предприятие платежеспособно, т.е. в состоянии оплатить свои текущие обязательства;
 2. предприятие в состоянии погасить 15% своей краткосрочной задолженности за счет имеющихся денежных средств и краткосрочных финансовых вложений, быстро реализуемых в случае надобности;
 3. предприятие неплатежеспособно, т.к. в состоянии погасить только 15 % своих обязательств.
- Правильный Ответ: 2
38. Какое значение коэффициента восстановления платежеспособности будет свидетельствовать о наличии у предприятия возможности восстановить свою платежеспособность?
1. $K > 1$
 2. $K < 1$
 3. $K = 1$.
- Правильный Ответ: 1
39. Какой показатель используется для оценки рыночной устойчивости предприятия:
1. коэффициент оборачиваемости оборотного капитала;
 2. коэффициент обеспеченности оборотного капитала собственными оборотными средствами;
 3. коэффициент текущей ликвидности.
- Правильный Ответ: 3
40. Каково рекомендуемое значение коэффициента абсолютной ликвидности?
1. коэффициент больше 0,5;
 2. коэффициент равен 0,1;
 3. коэффициент равен 0,2.
- Правильный Ответ: 3
41. Как рост величины краткосрочных заемных средств при прочих равных условиях влияет на значение коэффициентов ликвидности?
1. снижает;
 2. повышает;
 3. не изменяет.
- Правильный Ответ: 1
42. Как по данным отчетности определить оборачиваемость дебиторской задолженности за год (в
1. среднегодовые остатки дебиторской задолженности / выручка от продаж;
 2. выручка от продаж / среднегодовые остатки дебиторской задолженности;
 3. среднегодовые остатки дебиторской

- днях)?
 задолженности * 360 /выручка от продаж.
 Правильный Ответ: 3
43. Коэффициент критической ликвидности отражает платежные способности предприятия при условии:
1. своевременной реализации готовой продукции;
 2. своевременного погашения кредиторской задолженности;
 3. своевременного проведения расчетов с дебиторами.
- Правильный Ответ: 3
44. Главным источником формирования фондов накопления является
1. валовая прибыль
 2. уставный капитал
 3. резервный капитал
 4. чистая прибыль
- Правильный Ответ: 4
45. Дела о банкротстве рассматриваются
1. арбитражным судом
 2. налоговыми органами
 3. собранием акционеров
 4. финансовыми органами
- Правильный Ответ: 1
46. Дифференциал финансового рычага равен
1. отношению заемных средств к собственным средствам
 2. отношению рентабельности активов к величине платы за кредитные ресурсы
 3. разнице между рентабельностью всех активов и величиной платы за кредитные ресурсы
 4. разнице между рентабельностью всех средств и рентабельностью собственных средств
- Правильный Ответ: 3
47. Длительность одного оборота оборотных средств равна отношению
1. длительности анализируемого периода в днях к количеству оборотов (коэффициенту оборачиваемости)
 2. длительности анализируемого периода к величине, обратной коэффициенту оборачиваемости
 3. количества оборотов к длительности анализируемого периода
 4. средней стоимости оборотных средств за период к длительности анализируемого периода.
- Правильный Ответ: 1
48. Для потенциальных инвесторов наиболее важными показателями являются совокупности
1. эффективности использования ресурсов и нормы распределения прибыли
 2. рыночной стоимости акций и нормы распределения прибыли
 3. эффективности использования ресурсов и ликвидности
 4. ликвидности и рыночной стоимости акций
- Правильный Ответ: 2
49. Для руководителей предприятия наиболее важными являются
1. эффективность использования ресурсов; рентабельность активов
 2. эффективность использования ресурсов; рентабельность собственного капитала
 3. рентабельность активов; рентабельность

собственного капитала

4. рентабельность собственного капитала;
ликвидность

Правильный Ответ: 1

50. Для собственников и акционеров предприятия наиболее важными показателями являются совокупность
1. эффективности использования ресурсов и рентабельности собственного капитала;
 2. рентабельности собственного капитала и рыночной стоимости акций;
 3. рыночной стоимости акций и ликвидности
 4. эффективности использования ресурсов и ликвидности

Правильный Ответ: 2

51. Долгосрочные и краткосрочные кредиты, кредиторская задолженность, включая авансы, полученные от покупателей и заказчиков, расчеты по дивидендам, прочие краткосрочные пассивы являются источниками
1. заемного капитала
 2. фондов накопления
 3. резервного капитала
 4. уставного капитала

Правильный Ответ: 1

52. Если N_p - выручка от реализации, а A - средняя величина активов, то коэффициент оборачиваемости активов (K_o) рассчитывается по формуле
1. $K_o = N_p \times A$
 2. $K_o = N_p : A$
 3. $K_o = (N_p + A) : 2$
 4. $K_o = A : N_p$

Правильный Ответ: 2

53. Если длительность анализируемого периода в днях - D , а коэффициент оборачиваемости - K_o , то продолжительность (P_o) одного оборота (в днях) активов рассчитывается по формуле
1. $P_o = K_o : D$
 2. $P_o = D \times K_o$
 3. $P_o = K_o - D$
 4. $P_o = D : K_o$

Правильный Ответ: 4

54. Если прирост выручки от реализации продукции выше прироста среднего значения итога баланса ($DN > ДИБ$), то это означает, что в отчетном периоде финансовые ресурсы предприятия по сравнению с предшествующим периодом
1. использовались менее эффективно
 2. использовались более эффективно
 3. сильно возросли
 4. сократились в объеме

Правильный Ответ: 2

55. Величина дополнительно привлекаемых в оборот средств актива рассчитывается по формуле (N_p - выручка от
1. $(N_p / D) (P_{Oог} + P_{Oпг})$
 2. $(N_p / D) (P_{Oог} - P_{Oпг})$
 3. $(D / N_p) (P_{Oог} - P_{Oпг})$
 4. $(N_p + D) (P_{Oог} - P_{Oпг})$

Правильный Ответ: 2

- реализации, Д - длительность периода, ПОог - период оборота отчетного года, ПОпг - период оборота прошлого года)
56. Запас финансовой прочности определяется как разница между
1. фактической выручкой от реализации и порогом рентабельности
 2. порогом рентабельности и постоянными расходами
 3. постоянными расходами и фактической прибылью
 4. фактической прибылью и маржинальным доходом
- Правильный Ответ: 1
57. Используемый в зарубежной практике показатель, который характеризует степень превышения активов над обязательствами предприятия, именуется активами
1. реальными
 2. остаточными
 3. чистыми
 4. ликвидными
- Правильный Ответ: 3
58. К группе показателей деловой активности предприятия относятся совокупность
1. оборачиваемости активов; фондоотдачи; оборачиваемости оборотных средств
 2. фондоотдачи; оборачиваемости оборотных средств; текущей ликвидности
 3. оборачиваемости активов; оборачиваемости оборотных средств; рентабельности активов
 4. оборачиваемости оборотных средств; рентабельности активов; текущей ликвидности
- Правильный Ответ: 1
59. К группе показателей ликвидности и рыночной устойчивости предприятия относятся совокупности
1. чистой прибыли на 1 акцию; рентабельности реализации продукции; оборачиваемости капитала
 2. абсолютной ликвидности; чистой прибыли на 1 акцию; рентабельности реализации продукции;
 3. абсолютной ликвидности; обеспеченности запасов и затрат собственными оборотными средствами; чистой прибыли на 1 акцию
 4. обеспеченности запасов и затрат собственными оборотными средствами; чистой прибыли на 1 акцию; оборачиваемости капитала
- Правильный
60. К категории постоянных пассивов предприятия относятся
1. долгосрочные кредиты и заемные средства, резервный и добавочный капитал
 2. долгосрочные кредиты и заемные средства, фонды накопления
 3. уставный капитал, резервный и добавочный капитал
 4. уставный капитал, фонды накопления

61. К категории трудно реализуемых активов предприятия относятся
- Правильный Ответ: 3
1. денежные средства и дебиторская задолженность
 2. долгосрочные и краткосрочные финансовые вложения
 3. внеоборотные активы, кроме долгосрочных финансовых вложений
 4. запасы и затраты, кроме расходов будущих периодов
62. К краткосрочным обязательствам относятся
- Правильный Ответ: 3
1. кредиторская задолженность
 2. нематериальные активы
 3. денежные средства
 4. нераспределенная прибыль
63. К наиболее срочным обязательствам относятся
- Правильный Ответ: 1
1. кредиторская задолженность и расчеты по дивидендам
 2. уставной капитал и нераспределенная прибыль
 3. фонды накопления и расчеты по дивидендам
 4. краткосрочные кредиты и заемные средства
64. К нематериальным активам относятся:
- Правильный Ответ: 1
1. авторские права и лицензии, счета в банках
 2. товарные знаки и торговые марки, затраты на научно-исследовательские конструкторские разработки
 3. патенты, счета в банках
 4. счета в банках, затраты на научно-исследовательские конструкторские разработки
65. К собственному капиталу относятся:
- Правильный Ответ: 2
1. уставный и добавочный капитал, запасы
 2. запасы, нераспределенная прибыль
 3. запасы, фонды накопления
 4. резервный капитал, нераспределенная прибыль
66. Количество оборотов, которое делают за анализируемый период капитал предприятия или его составляющие, называется
- Правильный Ответ: 4
1. окупаемостью
 2. амортизацией
 3. скоростью оборота
 4. оборачиваемостью
67. Коэффициент автономии (Ка) рассчитывается по формуле (Ис - величина источников собственных средств, В - итог баланса)
- Правильный Ответ: 4
- $$Ka = V / Ис$$
- $$Ka = Ис / В$$
- $$Ka = В - Ис$$
- $$Ka = Ис \times В$$
68. Коэффициент закрепления оборотных средств равен отношению
- Правильный Ответ: 2
1. выручке от реализации продукции к средней стоимости оборотных средств
 2. выручке от реализации продукции к длительности одного оборота оборотных

- средств
3. средней стоимости оборотных средств к выручке от реализации продукции
4. средней стоимости оборотных средств к количеству оборотов
- Правильный Ответ: 3
69. Коэффициент закрепления оборотных средств характеризует
1. число оборотов, совершенных оборотными средствами
 2. объем реализации, приходящийся на рубль оборотных средств
 3. число дней совершения одного оборота.
 4. сумму оборотных средств, приходящуюся на рубль реализованной продукции
- Правильный Ответ: 4
70. Коэффициент обеспеченности собственными средствами определяется как отношение
1. разности между объемом собственных средств и стоимостью внеоборотных активов к стоимости оборотных средств
 2. стоимости оборотных средств к срочным обязательствам
 3. разности между объемом собственных средств и внеоборотных активов к срочным обязательствам
 4. объема собственных средств к стоимости оборотных средств
- Правильный Ответ: 1
71. Коэффициент оборачиваемости оборотных средств равен отношению
1. выручки от реализации к стоимости запасов и дебиторской задолженности
 2. средней стоимости оборотных средств к выручке от реализации
 3. выручки от реализации к стоимости запасов и затрат
 4. выручки от реализации к средней стоимости оборотных средств
- Правильный Отчет: 4
72. Коэффициент оборачиваемости оборотных средств характеризует
1. объем реализации, приходящийся на рубль оборотных средств; объем оборотных средств, приходящихся на рубль реализованной продукции
 2. число оборотов, совершенных оборотными средствами; объем реализации, приходящийся на рубль оборотных средств
 3. объем оборотных средств, приходящихся на рубль реализованной продукции; число дней совершения одного оборота
 4. число оборотов, совершенных оборотными средствами; объем оборотных средств, приходящихся на рубль реализованной продукции;
- Правильный Ответ: 2
73. Коэффициент текущей ликвидности определяется как отношение
1. всех оборотных активов к срочным обязательствам
 2. наиболее ликвидных активов ко всем

- обязательствам
- 3. наиболее ликвидных активов к срочным обязательствам
- 4. всех оборотных активов ко всем обязательствам

Правильный Ответ: 1

74. Коэффициент финансовой прочности определяется как отношение
- 1. единицы к силе воздействия операционного рычага; порога рентабельности к выручке от реализации
 - 2. порога рентабельности к выручке от реализации; выручки от реализации к запасу финансовой прочности
 - 3. запаса финансовой прочности к выручке от реализации; выручки от реализации к запасу финансовой прочности
 - 4. запаса финансовой прочности к выручке от реализации; единицы к силе воздействия операционного рычага

Правильный Ответ: 4

75. Коэффициент, показывающий долю краткосрочных обязательств предприятия в общей сумме обязательств, называется коэффициентом
- 1. наличия источников оборотных средств
 - 2. краткосрочной задолженности
 - 3. привлечения заемных средств
 - 4. кредиторской задолженности

Правильный Ответ: 3

76. Коэффициент, представляющий собой отношение величины долгосрочных кредитов и заемных средств к сумме источников собственных средств предприятия и долгосрочных кредитов и займов, называется коэффициентом
- 1. наличия собственных оборотных средств
 - 2. источников средств предприятия
 - 3. долгосрочного привлечения заемных средств
 - 4. кредиторской задолженности

Правильный Ответ: 3

77. Краткосрочные кредиты и займы выдаются на
- 1. техническое перевооружение и модернизацию
 - 2. формирование основных средств
 - 3. выкуп имущества
 - 4. формирование оборотных средств

Правильный Ответ: 4

78. Кредиторская задолженность, краткосрочные кредиты и займы, задолженность по налогам и отсроченные налоги, задолженность по заработной плате, полученные авансы учитываются в балансе как
- 1. краткосрочные пассивы
 - 2. нематериальные активы
 - 3. денежные средства
 - 4. краткосрочные активы

Правильный Ответ: 1

79. Наиболее обобщающим абсолютным показателем
- 1. наличие собственных оборотных средств
 - 2. наличие собственных оборотных и

- финансовой устойчивости долгосрочных заемных источников средств
является 3. излишек или недостаток источников
средств для формирования запасов и затрат
4. нормальная устойчивость финансового
состояния
Правильный Ответ: 3
80. Наличие реальной 1. эффективности использования денежных
возможности у средств
предприятия восстановить 2. ликвидности
или утратить 3. оборачиваемости капитала
платежеспособность в 4. утраты (восстановления)
течение определенного платежеспособности
периода определяется с
помощью коэффициента
Правильный Ответ: 4
81. Обеспеченность 1. финансовая устойчивость
материальных оборотных 2. оборачиваемость
средств источниками их 3. финансовая стабильность
формирования 4. материалоемкость
обозначается понятием
Правильный Ответ: 1
82. Оборачиваемость 1. денежным средствам и финансовым
нематериальных активов вложениям
равна отношению выручки 2. средней стоимости нематериальных активов
от реализации продукции 3. стоимости нематериальных активов и
(работ, услуг) к долгосрочным вложениям
4. долгосрочным и краткосрочным
финансовым вложениям
Правильный Ответ: 2
83. Оборачиваемость средств 1. стоимости средств к выручке от реализации
определяется как продукции
отношение 2. выручки от реализации к средней стоимости
средств
3. прибыли от реализации к стоимости средств
на конец отчетного периода
4. балансовой прибыли к амортизационным
отчислениям в отчетном периоде
Правильный Ответ: 2
84. Обращение к кредитным 1. выше нормы распределения прибыли на
источникам накопление.
финансирования 2. выше коэффициента автономии
невыгодно, если 3. выше уровня рентабельности капитала
процентная ставка 4. ниже уровня рентабельности капитала
85. Общая обеспеченность 1. ликвидности
предприятия оборотными 2. рентабельности
средствами характеризуется 3. закрепления
коэффициентом 4. оборачиваемости
Правильный Ответ: 3
86. Объем выручки от 1. ресурсоотдачи
реализации продукции, 2. оборачиваемости ресурсов
приходящийся на 1 рубль 3. ресурсосбережения
средств, вложенных в 4. ресурсоемкости
деятельность предприятия, Правильный Ответ: 1

- отражается показателем
87. Одна из центральных задач управления в условиях рыночного хозяйства состоит в
1. наиболее выгодном использовании заемных денежных средств
 2. минимизации риска предпринимательской деятельности
 3. максимально эффективном использовании сырья и материалов
 4. снижении цен на производимую продукцию
- Правильный Ответ: 2
88. Определение о прекращении производства по делу о банкротстве выносится
1. управлением Министерства по налогам и сборам РФ
 2. арбитражным судом
 3. прокуратурой
 4. органами налоговой полиции РФ
- Правильный Ответ: 3
89. Оптимальным является соотношение между темпами изменения прибыли (DP), объема реализации (DN) и стоимости активов (DA)
1. $DN > DA > DP$
 2. $DP < DA < DN$
 3. $DP > DN > DA$
 4. $DN < DA < DP$
- Правильный Ответ: 1
90. Основные средства включаются в отчетность по их
1. рыночной стоимости
 2. остаточной стоимости
 3. стоимости реализации
 4. стоимости покупки
- Правильный Ответ: 2
91. Относительный коэффициент, который показывает долю абсолютно готовых к платежу средств в общей сумме средств, направляемых на погашение краткосрочных долгов, называется коэффициентом
1. наличия собственных оборотных средств
 2. финансовой устойчивости
 3. абсолютной ликвидности
 4. мобильности оборотных средств
- Правильный Ответ: 3
92. Относительный коэффициент, представляющий собой отношение стоимости запасов и затрат к итогу баланса, называется коэффициентом
1. материальных оборотных средств
 2. отношения стоимости запасов и затрат к итогу баланса
 3. наличия собственных оборотных средств
 4. наличия запасов и затрат
- Правильный Ответ: 2
93. Относительный коэффициент, рассчитываемый как отношение собственных оборотных средств предприятия к общей величине источников собственных и долгосрочных заемных
1. мобильности
 2. автономии
 3. маневренности
 4. устойчивости
- Правильный Ответ: 3

- средств, называется коэффициентом
94. Плечо финансового рычага равно
1. разнице между рентабельностью всех активов и величиной платы за кредитные ресурсы
 2. отношению рентабельности активов к величине платы за кредитные ресурсы
 3. отношению заемных средств к собственным средствам
 4. разнице между заемными средствами и собственными средствами
- Правильный Ответ: 3
95. Показателем, отражающим эффективность использования фондов, является
1. производство продукции на 1 рубль выплаченной заработной платы
 2. фондоотдача
 3. количество продукции, произведенной с использованием единицы основных производственных фондов
 4. скорость амортизации основных фондов
- Правильный Ответ: 2
96. Показатель ликвидности, который равен отношению величины наиболее ликвидных активов к сумме наиболее срочных обязательств и краткосрочных пассивов, называется коэффициентом
1. текущей ликвидности
 2. абсолютной ликвидности
 3. мобильности средств
 4. наличия оборотных средств
- Правильный Ответ: 2
97. Показатель наличия собственных оборотных средств (E_c) рассчитывается по формуле (I_c - величина источников собственных средств, F - стоимость основных средств и вложений)
1. $E_c = I_c + F$
 2. $E_c = I_c - F$
 3. $E_c = F / I_c$
 4. $E_c = 100 - (I_c - F)$
- Правильный Ответ: 2
98. Показатель, выражающий долю кредиторской задолженности и прочих пассивов в общей сумме внешних обязательств предприятия, называется коэффициентом
1. долгосрочного привлечения заемных средств
 2. соотношения мобильных и иммобилизованных средств
 3. кредиторской задолженности и прочих пассивов
 4. соотношения заемных и собственных средств
- Правильный Ответ: 3
99. Показатель, который характеризует долю собственных оборотных средств в общей сумме основных источников формирования запасов и затрат, называется коэффициентом
1. автономии источников формирования запасов и затрат
 2. имущества производственного назначения
 3. наличия источников оборотных средств
 4. отношения стоимости запасов и затрат к итогу баланса
- Правильный Ответ: 1

100. Показатель, обратный оборачиваемости производственных фондов, называется _____
 1. фондоемкость
 2. фондоотдача
 3. фондореализация
 4. коэффициент закрепления производственных фондов
 Правильный Ответ: 4
101. Показатель, отражающий соотношение заемного и собственного капитала предприятия, называется коэффициентом _____
 1. финансовой зависимости
 2. внешней задолженности
 3. финансовой устойчивости
 4. капиталоемкости
 Правильный Ответ: 1
102. Показатель, рассчитанный путем деления выручки от реализации на сумму дебиторской задолженности, называется _____ дебиторская(ой) задолженность(и)
 1. оборачиваемость
 2. скорость погашения
 3. текущая
 4. накопленная
 Правильный Ответ: 1
103. Понятие "иммобилизованные средства, учитываемые в балансе предприятия", является синонимом понятия _____
 1. капитальные активы
 2. легко реализуемые активы
 3. оборотные средства
 4. внеоборотные средства
 Правильный Ответ: 4
104. Понятие "мобильные средства, учитываемые в балансе предприятия" - это синоним понятия _____
 1. ликвидные ресурсы
 2. внеоборотные средства
 3. денежные активы
 4. оборотные средства
 Правильный Ответ: 1
105. Порог рентабельности равен отношению постоянных затрат к _____
 1. доле маржинального дохода на единицу изделия к цене изделия; доле прибыли в выручке от реализации
 2. доле маржинального дохода на единицу изделия к цене изделия; доле маржинального дохода в прибыли
 3. доле маржинального дохода на единицу изделия к цене изделия
 4. доле маржинального дохода в выручке от реализации; доле маржинального дохода на единицу изделия к цене изделия
 Правильный Ответ: 3
106. Правом обращения с заявлением о признании должника банкротом обладают в совокупности _____
 1. акционеры, кредитор и должник
 2. акционеры, судья и прокурор
 3. кредитор, прокурор и должник
 4. кредитор, судья и должник
 Правильный Ответ: 1
107. Предприятие является ликвидным, если его _____ обязательства _____
 1. общие активы больше, чем долгосрочные
 2. общие активы меньше, чем долгосрочные
 3. текущие активы больше, чем краткосрочные
 4. текущие активы меньше, чем краткосрочные
 Правильный Ответ: 3

108. При анализе состояния запасов исчисляется показатель запасов в днях (З) по формуле (О - остаток на дату баланса по соответствующей статье запасов и затрат, Р - оборот по расходу данного вида средств за отчетный период, Д - число дней в отчетном периоде)
1. $Z = P / (D \times O)$
 2. $Z = (O \times D) / P$
 3. $Z = O / (P \times D)$
 4. $Z = D / (P \times D)$
- Правильный Ответ: 2
109. Прибыль за вычетом налогов и дивидендов, которую предприятие заработало за все годы своего существования, называется
1. нераспределенной
 2. чистой
 3. накопленной
 4. балансовой
- Правильный Ответ: 1
110. Привлекательное для инвесторов и кредиторов предприятие характеризуется совокупностью
1. запасов финансовой прочности и положительного значения дифференциала
 2. высокого уровня эффекта операционного и финансового рычагов и низкого уровня эффекта операционного и финансового рычагов и положительного значения дифференциала, и низкого уровня эффекта операционного и финансового рычагов
 3. запасов финансовой прочности и высокого уровня эффекта операционного и финансового рычагов
- Правильный Ответ: 3
111. Производство силы воздействия операционного рычага на силу воздействия финансового рычага характеризует совокупность
1. сопряженного эффекта операционного и финансового рычагов и уровня совокупного риска, связанного с предприятием
 2. степени финансовой прочности предприятия и уровня рентабельности активов
 3. уровня совокупного риска, связанного с предприятием и уровня рентабельности активов
 4. сопряженного эффекта операционного и финансового рычагов и степени финансовой прочности предприятия
- Правильный
112. Признаком банкротства предприятия является его неспособность обеспечить требования кредиторов в течение ___ месяцев
1. 3
 2. 2
 3. 12
 4. 6
- Правильный Ответ: 3
113. Признаком здорового баланса можно считать:
1. превышение запасов над величиной минимальных источников их формирования
 2. отсутствие “больных” статей, рост собственного капитала
 3. превышение запасов над величиной минимальных источников их формирования, рост собственного капитала

4. превышение запасов над величиной минимальных источников их формирования, отсутствие резких изменений в отдельных статьях баланса
Правильный Ответ: 2
114. Разность между совокупной величиной прибыли с начала года и ее использованной частью представляет собой прибыль
1. остаточную
2. расчетную
3. чистую
4. нераспределенную
Правильный Ответ: 4
115. Рейтинговая оценка предприятий осуществляется по данным
1. информации налоговых органов
2. всех возможных источников
3. аналитического бухгалтерского учета
4. публичной отчетности
Правильный Ответ: 4
116. Рентабельность нематериальных активов равна отношению прибыли к
1. стоимости нематериальных активов и долгосрочных вложений
2. средней стоимости нематериальных активов
3. долгосрочным и краткосрочным финансовым вложениям
4. денежным средствам и финансовым вложениям
Правильный Ответ: 2
117. Рентабельность основных фондов равна отношению прибыли к
1. средней стоимости внеоборотных активов
2. разнице между инвестированным капиталом и оборотными активами
3. средней стоимости активов
4. средней стоимости основных фондов
Правильный Ответ: 4
118. Рентабельность продаж рассчитывается как отношение прибыли к
1. себестоимости реализованной продукции
2. затратам на реализацию продукции
3. выручке от реализации
4. договорной стоимости реализованной продукции
Правильный Ответ: 3
119. Способность предприятия выполнять свои платежные обязательства обозначается понятием
1. финансовая дисциплина
2. финансовая устойчивость
3. платежеспособность
4. кредитоспособность
Правильный Ответ: 3
120. Степень покрытия обязательств предприятия его активами, срок превращения которых в денежную форму соответствует сроку погашения обязательств, обозначается понятием
1. ликвидность баланса
2. мобильность средств
3. финансовая устойчивость
4. кредитоспособность
Правильный Ответ: 1
121. Суммы краткосрочных обязательств предприятия перед поставщиками,
1. консолидированный долг
2. кредиторскую задолженность
3. добавочный капитал

работниками по оплате 4. дебиторскую задолженность
труда, бюджетом и других Правильный Ответ: 2
финансовых обязательств
составляют

Тип заданий: Выбор нескольких правильных вариантов из предложенных вариантов ответов; установление соответствия; установление правильной последовательности; тест на открытый ответ.

1. В экономическом анализе резервы по способам выявления подразделяются на:
1. неиспользованные,
 2. текущие,
 3. перспективные;
 4. скрытые,
 5. явные;
 6. экстенсивные,
 7. интенсивные.
- Правильный Ответ: 4,5
2. В экономическом анализе под резервами понимаются:
1. неиспользованные возможности предприятия;
 2. причина воздействия на экономический процесс;
 3. запас товарно-материальных ценностей на складе.
- Правильный Ответ: 1,3
3. По пространственно-территориальному признаку резервы в экономическом анализе подразделяются на:
1. скрытые,
 2. явные;
 3. внутрихозяйственные,
 4. отраслевые,
 5. региональные,
 6. общегосударственные;
 7. текущие,
 8. перспективные.
- Правильный Ответ: 3,4,5,6
4. По субъектам управления выделяют экономический анализ:
1. полный,
 2. локальный,
 3. тематический;
 4. внутренний
 5. внешний;
 6. периодический
 7. разовый.
- Правильный Ответ: 4,5
5. Экономический анализ по методике изучения объектов подразделяется на:
1. управленческий,
 2. финансовый;
 3. системный,
 4. сравнительный,
 5. маржинальный,
 6. факторный;
 7. технико-экономический,
- Правильный Ответ: 3,4,5,6
6. Установите последовательность методов финансового анализа:
1. вертикальный
 2. трендовый
 3. сравнительный
 4. горизонтальный

5. факторный
6. коэффициентный

Правильный Ответ: 4,1,2,6,3,5

7. Оценка изменений экономических показателей во времени проводится с помощью:

1. горизонтального анализа;
2. трендового анализа
3. вертикального анализа;
4. метода финансовых коэффициентов.

Правильный Ответ: 1,2

8. К экономико-математическим методам экономического анализа относится метод:

1. горизонтального анализа;
2. вертикального анализа;
3. исследования операций
4. теория игр

Правильный Ответ: 3,4

9. Установить соответствие типа и содержания типа факторной модели:

1. Аддитивный	А) результат равен частному от деления факторов
2. Мультипликативный	Б) результат равен сумме факторов
3. Кратный	В) результат равен произведению факторов

Правильный Ответ: 1Б, 2В, 3А

10. К стандартным приемам (методам) финансового анализа бухгалтерской отчетности относятся:

1. горизонтальный анализ;
2. трендовый анализ
3. коэффициентный анализ
4. корреляционный анализ;
5. метод цепных подстановок.

Правильный Ответ: 1,2,3

11. К интенсивным факторам развития производства относятся:

1. увеличение количества используемых ресурсов;
2. совершенствование качественных характеристик использования ресурсов;
3. увеличение численности промышленно-производственного персонала предприятия.
4. рост выработки работника.

Правильный Ответ: 2,4

12. К экстенсивным факторам развития производства относятся:

1. увеличение количества используемых ресурсов;
2. увеличение времени использования ресурсов;
3. совершенствование качественных характеристик использования ресурсов;
4. рост производительности труда.

Правильный Ответ 1,2

13. Соотнесите факторы с группой, в которую они входят:

1. Интенсивные	А) численность персонала
2. Экстенсивные	Б) оборачиваемость товаров
	В) стоимость основных средств
	Г) прибыль

- Правильный Ответ: 1Б, 1Г, 2А, 2В.
14. Показателями оценки технического состояния основных производственных фондов предприятия является:
1. фондовооруженность основными производственными фондами;
 2. фондоотдача;
 3. коэффициент износа основных производственных фондов.
 4. коэффициент годности основных средств
- Правильный Ответ: 3,4
15. Показателями интенсивности использования основных производственных фондов являются:
1. среднегодовая стоимость основных производственных фондов;
 2. коэффициент износа основных производственных фондов;
 3. фондоотдача.
 4. фондоемкость
 5. фондорентабельность.
- Правильный Ответ: 3,4,5
16. Показателями экстенсивности использования основных производственных фондов являются:
1. коэффициент износа основных производственных фондов;
 2. коэффициент годности основных производственных фондов;
 3. среднегодовая стоимость основных производственных фондов.
 4. производственная мощность.
- Правильный Ответ: 3,4
17. Фондоотдачи активной части основных производственных фондов в отчетном году составила 2,14 руб. Какова среднегодовая стоимость всех основных производственных фондов, если товарная продукция составила 893234 тыс. руб., а удельный вес активной части основных производственных фондов в общей их стоимости – 79 %? Введите число _____ тыс. руб.(округление до целых).
- Правильный Ответ: 528353
18. Определите, на сколько уменьшилась фондоемкость продукции в отчетном году по сравнению с предыдущим на основе следующих данных: товарная продукция в отчетном году -8500 тыс. руб., в прошлом году – 8900 тыс. руб.; среднегодовая стоимость основных производственных фондов в отчетном году – 6300 тыс. руб., в прошлом году – 6900 тыс. руб.. Введите число
- Правильный Ответ: 3,4 коп.

- _____ коп. (округлить до десятых).
19. Определите относительную экономию основных производственных фондов. Среднегодовая стоимость основных производственных фондов в отчетном году - 7323 тыс. руб., в предыдущем году - 7237 тыс. руб.; товарная продукция в отчетном году - 13432 тыс. руб., в предыдущем году - 13035 тыс. руб.. Относительная экономия (введите целое число _____ тыс. руб. Правильный Ответ: 134 тыс. руб.
20. Определить темп прироста материалоотдачи по следующим данным: товарная продукция в предыдущем году - 5149 тыс. руб., в отчетном году - 5243 тыс. руб.; затраты на материалы в предыдущем году - 2465 тыс. руб., в отчетном году - 2243 тыс. руб.. Введите число в процентах (округлить до десятых): _____ Правильный Ответ: 11,9
21. Определите относительную экономию (перерасход) материальных затрат. Товарная продукция в предыдущем году - 5192 тыс. руб., в отчетном году - 5208 тыс. руб.; затраты на материалы в предыдущем году - 2432 тыс. руб., в отчетном году - 2502 тыс. руб.. Введите число в тыс.руб. с указанием знака влияния (округлить до целых): _____ Правильный Ответ: +63
22. Определите влияние интенсивности использования материальных ресурсов на прирост товарной продукции. Товарная продукция в предыдущем году - 4099 тыс. руб., в отчетном году - 4932 тыс. руб.; материальные затраты в предыдущем году - 2200 тыс. руб., в отчетном году - 2340 тыс. руб.. Введите число в тыс.руб. с указанием знака влияния (округлить до целых): _____ Правильный Ответ: +572
23. К общим показателям оценки 1. абсолютная величина

- эффективности использования материальных ресурсов относятся:
2. материалоемкость продукции;
 3. материалоотдача
 4. прирост материальных затрат.
- Правильный Ответ: 2,3
24. Определите долю влияния экстенсивности использования материальных затрат на прирост товарной продукции. Товарная продукция в предыдущем году – 4099 тыс. руб., в отчетном году – 4932 тыс. руб.; Затраты на материалы в предыдущем году – 2200 тыс. руб., в отчетном году – 2340 тыс. руб. Введите число в % (округлить до десятых): _____
25. Увеличение остатков готовой продукции на конец периода:
1. увеличивает объем реализации продукции за отчетный период;
 2. уменьшает объем реализации продукции за отчетный период;
 3. не оказывает влияние на объем реализации продукции.
 4. замедляет оборачиваемость
 5. ускоряет оборачиваемость
- Правильный Ответ: 2,4
26. Определите влияние изменения объема продаж продукции на приращение прибыли от продаж. Реализованная продукция в отчетном году – 7800, в предыдущем году – 4300 тыс. руб.; прибыль от продаж предыдущего года 650 тыс. руб. Введите число в тыс.руб. с указанием знака влияния (округлить до целых): _____
27. Маржинальная прибыль – это:
1. разница между выручкой от реализации продукции и суммой прямых материальных затрат;
 2. разница между выручкой от реализации продукции и суммой переменных затрат;
 3. разница между выручкой от реализации продукции и суммой постоянных затрат.
 4. сумма постоянных затрат и прибыли от продаж.
- Правильный Ответ: 2,4
28. Определить величину маржинальной прибыли на основании следующих данных: выручка от продажи продукции –
- Правильный Ответ: 4000

9000 тыс. руб., постоянные расходы – 3000 тыс. руб., переменные расходы – 5000 тыс. руб. Ввести число в тыс. руб. (округлить до целых)

29. Цена продукции составляет 5 тыс. руб. за единицу. Переменные расходы равны 2 тыс. руб. за единицу продукции. Годовые условно-постоянные расходы равны 1,8 млн. руб. Рассчитать критический объем продаж в натуральном выражении (ед.). Ввести число в ед. (округлить до целых) Правильный Ответ: 600
30. Определить точку безубыточности (порог рентабельности) продаж продукции, если выручка от продажи продукции – 4000 тыс. руб., постоянные затраты – 1200 тыс. руб., переменные затраты – 1600 тыс. руб. Ввести число в тыс. руб. (округлить до целых) Правильный Ответ: 2000
31. Определить величину запаса финансовой прочности, если фактическая выручка от продажи – 4200 тыс. руб., постоянные расходы – 200 тыс. руб., доля маржинальной прибыли в сумме выручки от продаж – 10%. Ввести число в тыс. руб. (округлить до целых) Правильный Ответ: 2200
32. Товарная продукция отчетного года к уровню предыдущего года увеличилась на 200 тыс. руб. и составила 9900 тыс. руб. Реализованная продукция отчетного года к уровню прошлого года увеличилась на 300 тыс. руб. и составила 10200 тыс. руб. Изменение объема реализации продукции в отчетном году по сравнению с предыдущим за счет изменения остатков готовой продукции составило... Ввести число в тыс. руб. (округлить до целых) Правильный Ответ: 100

33. Товарная продукция отчетного года к уровню предыдущего года увеличилась на 200 тыс. руб. и составила 9900 тыс. руб. Реализованная продукция отчетного года к уровню прошлого года увеличилась на 300 тыс. руб. и составила 10200 тыс. руб. Изменение объема реализации продукции в отчетном году по сравнению с предыдущим за счет товарной продукции составило... Ввести число в тыс. руб. (округлить до целых) _____ Правильный Ответ: 200
34. Себестоимость продажи продукции в прошлом году составила 4856 тыс. руб., а выручка от продажи продукции – 6745 тыс. руб. В отчетном году выручка от продажи продукции в ценах прошлого года достигла 6978 тыс. руб. Сумма прироста затрат в отчетном году под влиянием фактора роста объема реализации продукции составила: _____. Ввести число в тыс. руб. (округлить до десятых). Правильный Ответ: 167,7
35. Постоянные затраты – 1500 тыс. руб., удельные переменные затраты – 1600 руб., Объем производства продукции -1400 единиц, Объем производства продукции увеличивается на 5%. За счет роста объема продукции себестоимость единицы продукции уменьшится на _____ руб. Ввести число в рублях (округлить до целых). Правильный Ответ: 51
36. Себестоимость продукции предыдущего года 10,7 млн. руб., отчетного - 11,7 млн. руб. Товарная продукция предыдущего года 12,9 млн. руб., отчетного года 13,3 млн. руб. Абсолютное изменение себестоимости продукции составит: _____ млн руб. (введите число в млн руб., округленное до сотых). Правильный Ответ 1,00

37. Себестоимость продукции предыдущего года 10,7 млн. руб., отчетного - 11,7 млн. руб. Товарная продукция предыдущего года 12,9 млн. руб., отчетного года 13,3 млн. руб. Относительная экономия (перерасход) по себестоимости продукции составит: _____ млн руб. (введите число в млн руб., округленное до сотых). Правильный Ответ: 0,67
38. Общая сумма постоянных затрат увеличилась на 120 тыс. руб. Цена продукции составляет 2000 руб. Удельные переменные затраты составляют 1400 руб. Увеличение порога рентабельности продукции за счет увеличения постоянных затрат составит: _____ ед. (ввести целое число). Правильный Ответ: 200
39. Если прибыль от продаж равна 0, то объем продаж может называться:
1. безубыточным
 2. критическим,
 3. перспективным;
 4. отрицательным;
 5. неплановым
- Правильный Ответ: 1,2
40. Факторы, влияющие на прибыль от продаж, по отчету о финансовых результатах:
1. себестоимость,
 2. проценты к получению,
 3. прочие расходы,
 4. управленческие расходы,
 5. налог на прибыль
 6. коммерческие расходы.
- Правильный Ответ: 1,4,6
41. Рыночная стоимость акций 1000 тыс. руб., текущая доходность акций 18 %, балансовая стоимость акций 600 тыс. руб. Сумма дивидендов по акциям составляет: _____ тыс. руб. (введите целое число в тыс. руб.). Правильный Ответ: 108
42. Прибыль от продаж – 300000 руб. Выручка от продаж продукции – 1500000 руб. Рентабельность продаж продукции составит: _____ %. (введите целое число в %). Правильный Ответ: 20
43. Прибыль от продаж продукции для обеспечения рентабельности активов предприятия на уровне 15%, при выручке от продаж – Правильный Ответ: 2000

- 10000 тыс. руб. и коэффициенте оборачиваемости капитала – 1,5 должна быть: _____ тыс. руб. (введите целое число в тыс. руб.).
44. Объем продаж 9000 тыс. руб., переменные затраты 5500 тыс. руб., постоянные – 3300 тыс. руб. Рентабельность продаж продукции составила: _____ % (введите число в %, округлить до десятых). Правильный Ответ: 22,2
45. Рентабельность продаж – 10 %, прибыль от продаж продукции 10000 тыс. руб., среднегодовая стоимость капитала 50000 тыс. руб. Оборачиваемость капитала предприятия составляет: _____ оборота. (введите число, округленное до десятых). Правильный Ответ 2,0
46. Оборачиваемость капитала составила 1,1 оборота, а рентабельность продаж – 20 %. Рентабельность капитала составляет: _____ %. (введите число, округленное до десятых). Правильный Ответ: 22,0
47. Валюта баланса предприятия 7000 тыс. руб., в том числе собственный капитал – 5000 тыс. руб. Рассчитать плечо финансового рычага: _____. (введите коэффициент, округленный до десятых). Правильный Ответ: 0,4
48. Определить продолжительность операционного и финансового циклов (в днях), если оборачиваемость составила (в оборотах): производственные запасы – 9, дебиторская задолженность – 24, кредиторская задолженность – 20:
 1. операционный 55
 2. финансовый 37
 3. операционный 33
 4. финансовый 13
 5. операционный 33
 6. финансовый 53
 Правильный Ответ: 3, 4
49. По данным финансовой отчетности предприятия коэффициенты оборачиваемости запасов и дебиторской задолженности соответственно равны 9,7 и 32,4. Определить длительность производственного цикла: _____ (ввести число, округленное до сотых). Правильный Ответ: 48,22
50. Собственный капитал Правильный Ответ: 3000

организации равен 8000 тыс.руб.,
долгосрочные обязательства
составляют 2000 тыс.руб.,
величина краткосрочных
обязательств - 12000 тыс.руб.;
внеоборотные активы - 7000
тыс.руб. Определите величину
собственного оборотного
капитала. Ответ:
_____ тыс. руб.
(введите целое число в тыс. руб.).

51. Выручка - 100 000 руб., средняя дебиторская задолженность за период (квартал) составляет 45000 руб. Средний период оборота дебиторской задолженности равен: _____ дней. (ввести число, округленное до десятых). Правильный Ответ: 200
52. Чему будет равна выручка от реализации продукции, если средняя величина текущих активов составляет 2540 тыс. руб., а их оборачиваемость составляет 3,5 раза? Ответ: _____ тыс. руб. (введите число целое, в тыс. руб.). Правильный Ответ: 8890
53. Чему будет равна выручка от реализации продукции, если средняя величина текущих активов составляет 2540 тыс. руб., а их оборачиваемость составляет 3,5 раза? Ответ: _____ тыс. руб. (ввести целое число в тыс. руб.). Правильный Ответ: 8890
54. Выручка - 100 000 руб., средняя величина дебиторской задолженности за период (квартал) составляет 45000 руб. Как изменится величина дебиторской задолженности, если срок ее погашения вырастет на 10 дней (при неизменности объема продаж)? Ответ: _____ тыс. руб. (ввести число, округленное до десятых, со знаком влияния, в тыс. руб.). Правильный Ответ: +11,1
55. Величина собственного капитала Правильный Ответ: 0,714

составляет 8000 тыс.руб.,
долгосрочных обязательств -
2000 тыс.руб., величина
краткосрочных обязательств -
12000 тыс.руб., оборотных
активов - 14000 тыс.руб.
Определите значение
коэффициента обеспеченности
оборотных активов
собственными средствами.
Ответ: _____ (введите
коэффициент, округленный до
тысячных).

56. Итог 3 раздела баланса «Капитал и резервы» составил 7000 тыс. руб. Итог 1 раздела баланса «Внеоборотные активы» - 6000 тыс. руб. Доходы будущих периодов - 50 тыс. руб. Величина собственного оборотного капитала организации составит: _____ тыс. руб. (введите число в целых тыс. руб.).

Правильный Ответ: 1050

57. Внеоборотные активы организации – 6000 тыс. руб.; долгосрочные обязательства – 3000 тыс. руб.; оборотные активы – 8000 тыс. руб.; краткосрочные обязательства – 4000 тыс. руб.; собственный капитал – 7000 тыс. руб. Собственный оборотный капитал составит: _____ тыс. руб. (введите целое число)

Правильный Ответ: 4000

58. Установите последовательность действий при проведении факторного анализа методом цепных подстановок:

1. сравнить скорректированное значение с базисным
2. рассчитать скорректированные значения результативного показателя
3. сравнить второй скорректированный показатель с первым
4. составить факторную модель

Правильный Ответ: 4,2,1,3

59. Какие соотношения считаются верными для выполнения условий ликвидности баланса:

1. $A1 \geq П1,$
2. $A2 \geq П2,$
3. $A3 \geq П3,$
4. $A4 \geq П4$
5. $A4 \leq П4$
6. $A3 \leq П3,$
7. $A2 \leq П2$

Правильный Ответ: 1,2,3,5

60. В качестве критериев

1. обеспеченности собственными

несостоятельности (банкротства) применяются коэффициенты, составляющие группу:

- средствами;
 2. восстановления (утраты) платежеспособности;
 3. устойчивого роста
 4. рентабельности активов;
 5. текущей ликвидности;

Правильный Ответ: 1,2,5.

Тип заданий: ситуационные задачи, миникейсы, расчетные задачи.

1. Определить влияние цен и физического объема продаж на выручку магазина, если она составила в прошлом году 33 млн. рублей, в отчетном году – 40 млн. рублей. Цены выросли на 12%.

Правильный Ответ: влияние количества продукции = +2,7 тыс. руб., влияние цен = +4,3 тыс. руб.

2. По данным бухгалтерского баланса произвести группировку активов по степени убывания их ликвидности. Дать оценку результатам.

Показатели	(тыс. руб.)	
	На конец года	
1. Внеоборотные активы	386	
2. Запасы и затраты	220	
3. Дебиторская задолженность более 12 мес.	20	
3. Дебиторская задолженность до 12 мес.	33	
4. Денежные средства	25	
5. Краткосрочные финансовые вложения	4	

Правильный Ответ: A1 = 29, A2 = 33, A3 = 220, A4 = 406.

3. По данным бухгалтерского баланса произвести группировку пассивов по срокам погашения обязательств. Дать оценку результатам.

Показатели	(тыс. руб.)	
	На конец года	
1. Капитал и резервы	200	
2. Доходы будущих периодов	20	
3. Долгосрочная кредиторская задолженность	100	
3. Долгосрочные займы	300	
4. Краткосрочные кредиты	500	
5. Кредиторская задолженность	700	

Правильный Ответ: П1 = 700, П2 = 500, П3 = 400, П4 = 220.

4. По данным таблицы рассчитать все возможные показатели рентабельности и оборачиваемости (в днях).

Показатели	(тыс. руб.)	
	Отчетный период	
1. Выручка от продаж	610	
2. Себестоимость продаж	450	
3. Прибыль от продаж	160	
4. Среднегодовая дебиторская задолженность	300	
5. Среднегодовая кредиторская задолженность	490	
6. Среднегодовая стоимость активов	1854	
7. Среднегодовая стоимость запасов	242	

Правильный Ответ: рентабельность продаж = 26,2%, рентабельность продукции = 35,6%, рентабельность активов = 8,6%, период оборачиваемости дебиторской задолженности = 180 дней, период погашения кредиторской задолженности = 397 дней, период оборачиваемости запасов = 196 дней, период оборачиваемости активов = 1109 дней.

5. По данным бухгалтерского баланса рассчитать коэффициенты ликвидности. Сделать выводы.

(тыс. руб.)	
Показатели	На конец года
1. Запасы и затраты	3600
2. Дебиторская задолженность долгосрочная	850
3. Дебиторская задолженность краткосрочная	1460
4. Денежные средства	140
5. Краткосрочные обязательства	4000

Правильный Ответ: коэффициент абсолютной ликвидности = 0,035, коэффициент быстрой ликвидности = 0,4, коэффициент текущей ликвидности = 1,3.

6. По данным бухгалтерского баланса рассчитать коэффициент обеспеченности собственными оборотными средствами. Сделать выводы.

(тыс. руб.)	
Показатели	На конец года
1. Запасы и затраты	3600
2. Дебиторская задолженность долгосрочная	850
3. Дебиторская задолженность краткосрочная	1460
4. Денежные средства	140
5. Краткосрочные обязательства	4000

Правильный Ответ: коэффициент обеспеченности собственными оборотными средствами = 0,339.

7. По данным таблицы рассчитать коэффициенты автономии, маневренности собственного капитала и обеспеченности собственными оборотными средствами организации. Сделать выводы.

(тыс. руб.)	
Показатели	На конец года
1. Внеоборотные активы	6400
2. Оборотные активы	5400
3. Собственный капитал	7100
4. Краткосрочные обязательства	4700

Правильный Ответ: коэффициент автономии = 0,602, коэффициент маневренности собственного капитала = 0,099, коэффициент обеспеченности собственными оборотными средствами = 0,130.

8. Определить влияние трудовых факторов на изменение объема производства произведенной продукции. По результатам анализа сформулировать выводы.

Показатели	Ед.изм.	По плану	Фактически
Численность персонала (Ч)	Чел.	46	58
Среднее число дней, отработанных одним рабочим (Д)	Дни	320	318
Продолжительность рабочего дня (П)	Часы	7,6	8,0
Производительность труда (ПТ)	Тыс.руб.	?	?
Объем произведенной продукции (ОП)	Тыс.руб.	26 740	30 005

Правильный Решение и ответ: $ПТ = ОП / (Ч * Д * П)$

За прошлый год = $26740 / 46 / 320 / 7,6 = 0,239$

За отчетный года = $30005 / 58 / 318 / 8 = 0,203$

Изменение ОП (Ч) = $(58 - 46) * 320 * 7,6 * 0,239 = +6975$ тыс. руб.

Изменение ОП (Д) = $58 * (318 - 320) * 7,6 * 0,239 = -211$ тыс. руб.

Изменение ОП (П) = $58 * 318 * (8 - 7,6) * 0,239 = +1763$ тыс. руб.

Изменение ОП (ПТ) = $58 * 318 * 8 * (0,203 - 0,239) = -5312$ тыс. руб.

9. Определите удельный вес в % и темп роста выручки от реализации продукции в 2021 г. (округлить до десятых). Заполнить таблицу.

Показатели	Сумма (тыс. руб.)			Структура (%)			Темп изменения, %	
	2019 г.	2020 г.	2021 г.	2019 г.	2020 г.	2021 г.	2020 г. к 2019 г.	2021 г. к 2020 г.
Выручка от реализации продукции	55499	59823	63368					
Выручка от реализации услуг	21109	11887	35920					
Выручка от сдачи в аренду	1377	1377	1776					
Итого	77985	73087	101064					

Правильный Ответ: удельный вес = 62,7%, темп роста = 105,9%.

10. Определить и оценить изменение структуры основных средств. Заполнить таблицу.

Виды основных средств	Сумма на конец года (тыс. руб.)			Структура (%)		
	2019 г.	2020 г.	2021 г.	2019 г.	2020 г.	2021 г.
Транспортные средства	2106	2988	3367	7,7	9,7	7,5
Машины и оборудование	4602	7345	10689	16,9	23,8	23,7
Земельные участки	5882	5882	5882			
Сооружения	4277	4277	4277			
Здания	8049	8049	8049			
Инвентарь	333	333	417			
Другие основные средства	1962	1962	1962			
Итого	27211	30836	45183			

Правильный Ответ:

Виды основных средств	Сумма на конец года (тыс. руб.)			Структура (%)		
	2019 г.	2020 г.	2021 г.	2019 г.	2020 г.	2021 г.
Транспортные средства	2106	2988	3367	7,7	9,7	7,5
Машины и оборудование	4602	7345	10689	16,9	23,8	23,7
Земельные участки	5882	5882	5882	21,6	19,1	13,0
Сооружения	4277	4277	4277	15,7	13,9	9,5
Здания	8049	8049	8049	29,6	26,1	41,1

Виды основных средств	Сумма на конец года (тыс. руб.)			Структура (%)		
	2019 г.	2020 г.	2021 г.	2019 г.	2020 г.	2021 г.
Инвентарь	333	333	417	1,2	1,1	0,9
Другие основные средства	1962	1962	1962	7,2	6,4	4,3
Итого	27211	30836	45183	100,0	100,0	100,0

11. Рассчитать коэффициенты износа, поступления и выбытия основных средств и их изменение. Заполнить таблицу. Сделать выводы.

Показатели	Годы			Отклонение (+,-)	
	2019 г.	2020 г.	2021 г.	2020 г. к 2019 г.	2021 г. к 2020 г.
1. Остаток основных средств на начало года	26647	27211	30836		
2. Поступило основных средств	3115	4573	14497		
3. Выбыло основных средств	2551	948	150		
4. Остаток основных средств на конец года	27211	30836	45183		
5. Амортизация	11207	12373	15556		
6. Коэффициент поступления основных средств					
7. Коэффициент выбытия основных средств					
8. Коэффициент износа основных средств					

Правильный Ответ:

Показатели	Годы			Отклонение (+,-)	
	2019 г.	2020 г.	2021 г.	2020 г. к 2019 г.	2021 г. к 2020 г.
1. Остаток основных средств на начало года	26647	27211	30836	564	3625
2. Поступило основных средств	3115	4573	14497	1458	9924
3. Выбыло основных средств	2551	948	150	-1603	-798
4. Остаток основных средств на конец года	27211	30836	45183	3625	14347
5. Амортизация	11207	12373	15556	1166	3183
6. Коэффициент поступления основных средств	0,114	0,148	0,321	0,034	0,173
7. Коэффициент выбытия основных средств	0,096	0,035	0,005	-0,061	-0,030
8. Коэффициент износа основных средств	0,525	0,496	0,396	-0,030	-0,100

12. Проанализировать показатели эффективности использования основных средств и их изменение. Заполнить таблицу. Сделать выводы.

Показатели	Годы			Отклонение (+,-)	
	2019 г.	2020 г.	2021 г.	2020 г. к 2019 г.	2021 г. к 2020 г.
1. Выручка	77985	73087	101064	-4898	27977
2. Прибыль (чистая)	3710	95	1100	-3615	1005

3. Амортизация за год	1878	2114	3333	236	1219
4. Среднегодовая стоимость основных средств	18232,5	22928	27973,5	4695,5	5045,5
5. Коэффициент фондоотдачи	4,28	3,19	3,61	-1,09	0,43
6. Фондорентабельность по чистой прибыли, %	20,3	0,4	3,9	-19,9	3,5
7. Фондорентабельность по чистой прибыли с учетом накопленной за год амортизации, %	30,6	9,6	15,8	-21,0	6,2

Правильный Ответ:

Показатели	Годы			Отклонение (+,-)	
	2019 г.	2020 г.	2021 г.	2020 г. к 2019 г.	2021 г. к 2020 г.
1. Выручка	77985	73087	101064		
2. Прибыль (чистая)	3710	95	1100		
3. Амортизация за год	1878	2114	3333		
4. Среднегодовая стоимость основных средств	18232,5	22928	27973,5		
5. Коэффициент фондоотдачи					
6. Фондорентабельность по чистой прибыли, %					
7. Фондорентабельность по чистой прибыли с учетом накопленной за год амортизации, %					

13. Рассчитать и оценить структуру запасов. Заполнить таблицу.

Показатели	На конец года (тыс. руб.)			Структура (%)		
	2019 г.	2020 г.	2021 г.	2019 г.	2020 г.	2021 г.
Материалы	4558	3170	2169	84,7	69,7	72,8
Незавершенное производство	362	1357	806	15,1	29,9	27,0
Готовая продукция	5	19	5	0,3	0,4	0,2
Итого	4925	4546	2980	100	100	100

Правильный Ответ:

Показатели	На конец года (тыс. руб.)			Структура (%)		
	2019 г.	2020 г.	2021 г.	2019 г.	2020 г.	2021 г.
Материалы	4558	3170	2169			
Незавершенное производство	362	1357	806			
Готовая продукция	5	19	5			
Итого	4925	4546	2980			

14. Рассчитать показатели эффективности использования запасов и их изменение. Заполнить таблицу. Сделать выводы.

Показатели	Годы			Отклонение (+,-)	
	2019 г.	2020 г.	2021 г.	2020 г. к 2019 г.	2021 г. к 2020 г.

				2019 г.	2020 г.
1. Выручка	77985	73087	101064		
2. Себестоимость продаж	69390	62603	88520		
3. Прибыль от продаж	2747	4472	5251		
4. Среднегодовая стоимость запасов	4261,5	4735,5	3763		
5. Среднегодовая стоимость материалов	3802	3864	2669,5		
6. Период оборачиваемости запасов, дни					
7. Период оборачиваемости материалов, дни					
8. Среднегодовая стоимость незавершенного производства					
9. Средняя продолжительность производственного цикла, дни					
10. Материальные затраты					
11. Коэффициент материалоотдачи					

Правильный Ответ:

Показатели	Годы			Отклонение (+,-)	
	2019 г.	2020 г.	2021 г.	2020 г. к 2019 г.	2021 г. к 2020 г.
1. Выручка	77985	73087	101064	-4898	27977
2. Себестоимость продаж	69390	62603	88520	-6787	25917
3. Прибыль от продаж	2747	4472	5251	1725	779
4. Среднегодовая стоимость запасов	4261,5	4735,5	3763	474	-972,5
5. Среднегодовая стоимость материалов	3802	3864	2669,5	62	-1194,5
6. Период оборачиваемости запасов, дни	22	28	16	5	-12
7. Период оборачиваемости материалов, дни	20	23	11	3	-12
8. Среднегодовая стоимость незавершенного производства	452	859,5	1081,5	407,5	222
9. Средняя продолжительность производственного цикла, дни	2	5	4	3	-1
10. Материальные затраты	23639	20488	27705	-3151	7217
11. Коэффициент материалоотдачи	3,299	3,567	3,648	0,268	0,081

15. Рассчитать и оценить структуру персонала. Заполнить таблицу.

Категории персонала	Годы			Структура, %		
	2019 г.	2020 г.	2021 г.	2019 г.	2020 г.	2021 г.
Руководители, специалисты	15	12	14	39,5	33,3	35,0
Служащие	4	4	4	10,5	11,1	10,0
Рабочие	19	20	22	50,0	55,6	55,0
Итого	38	36	40	100	100	100

Правильный Ответ:

Категории персонала	Годы			Структура, %		
	2019 г.	2020 г.	2021 г.	2019 г.	2020 г.	2021 г.
Руководители, специалисты	15	12	14			
Служащие	4	4	4			
Рабочие	19	20	22			

Итого	38	36	40		
-------	----	----	----	--	--

16. Рассчитать и оценить коэффициент опережения. Сделать выводы.

Показатели	Годы		
	2019 г.	2020 г.	2021 г.
Выручка, тыс. руб.	77985	73087	101064
Расходы на оплату труда, тыс. руб.	23271	23968	26636
Среднесписочная численность, чел.	38	36	40
Средняя зарплата на 1 работника в месяц, руб.	51033	55481	55492
Производительность труда, тыс. руб. / чел.	2052	2030	2527
Цепной темп роста среднего заработка, %	x	108,7	100,0
Цепной темп роста производительности труда, %	x	98,9	124,5
Коэффициент опережения	x	0,910	1,245

Правильный Ответ:

Показатели	Годы		
	2019 г.	2020 г.	2021 г.
Выручка, тыс. руб.	77985	73087	101064
Расходы на оплату труда, тыс. руб.	23271	23968	26636
Среднесписочная численность, чел.	38	36	40
Средняя зарплата на 1 работника в месяц, руб.			
Производительность труда, тыс. руб. / чел.			
Цепной темп роста среднего заработка, %	x		
Цепной темп роста производительности труда, %	x		
Коэффициент опережения	x		

17. Проанализировать влияние стоимости основных средств и фондоотдачи на изменение выручки. Заполнить таблицу, сделать выводы.

Показатели	Годы		Отклонение (+,-)	Влияние на изменение выручки (+,-)
	2020	2021		
1. Выручка	77985	101064		x
2. Среднегодовая стоимость основных средств	18232,5	27973,5		
3. Коэффициент фондоотдачи				

Правильный Ответ:

Показатели	Годы		Отклонение (+,-)	Влияние на изменение выручки (+,-)
	2020	2021		
1. Выручка	77985	101064	23079	x
2. Среднегодовая стоимость основных средств	18232,5	27973,5	9741	41665
3. Коэффициент фондоотдачи	4,28	3,61	-0,66	-18586

18. Проанализировать влияние стоимости материальных затрат и материалоотдачи на изменение выручки. Заполнить таблицу, сделать выводы.

Показатели	Годы	Отклонение	Влияние на
------------	------	------------	------------

	2020	2021	(+,-)	изменение выручки (+,-)
Выручка	77985	101064		x
Материальные затраты	23639	27705		
Коэффициент материалоотдачи				

Правильный Ответ:

Показатели	Годы		Отклонение (+,-)	Влияние на изменение выручки (+,-)
	2020	2021		
Выручка	77985	101064	23079	x
Материальные затраты	23639	27705	4066	13414
Коэффициент материалоотдачи	3,299	3,648	0,349	9665

19. Проанализировать влияние численности персонала и производительности труда на изменение выручки. Заполнить таблицу, сделать выводы.

Показатели	Годы		Отклонение (+,-)	Влияние на изменение выручки (+,-)
	2020	2021		
Выручка	77985	101064		x
Численность работников, чел.	38	40		
Среднегодовая производительность труда, тыс. руб.				

Правильный Ответ:

Показатели	Годы		Отклонение (+,-)	Влияние на изменение выручки (+,-)
	2020	2021		
Выручка	77985	101064	23079	x
Численность работников, чел.	38	40	2	4104
Среднегодовая производительность труда, тыс. руб.	2052	2527	474	18975

20. Проанализировать влияние стоимости запасов и из оборачиваемости на изменение выручки. Заполнить таблицу, сделать выводы.

Показатели	Годы		Отклонение (+,-)	Влияние на изменение выручки (+,-)
	2020	2021		
Выручка	77985	101064		x
Среднегодовая стоимость запасов	4261,5	3763		
Коэффициент оборачиваемости запасов				

Правильный Ответ:

Показатели	Годы		Отклонение (+,-)	Влияние на изменение выручки (+,-)
	2020	2021		

Выручка	77985	101064	23079	х
Среднегодовая стоимость запасов	4261,5	3763	-498,5	-9122
Коэффициент оборачиваемости запасов	18,3	26,9	8,6	32201

21. Определить абсолютные изменения затрат и их темпы роста по экономическим элементам. Заполнить таблицу и сделать выводы.

Элементы затрат	2019 г.		2020 г.		2021 г.		Отклонение (+,-)		Темп изменения, %	
	Сумма, тыс. руб.	Уд. вес, %	Сумма, тыс. руб.	Уд. вес, %	Сумма, тыс. руб.	Уд. вес, %	2020 г. от 2019 г.	2021 г. от 2020 г.	2020 г. к 2019 г.	2021 г. от 2020 г.
1. Материальные затраты	23639		20488		27705					
2. Расходы на оплату труда	23271		23968		26636					
3. Отчисления на социальные нужды	7184		7539		8263					
4. Амортизация	1872		2114		3386					
5. Прочие затраты	19272		14506		29823					
Итого	75238		68615		95813					

Правильный Ответ:

Элементы затрат	2019 г.		2020 г.		2021 г.		Отклонение (+,-)		Темп изменения, %	
	Сумма, тыс. руб.	Уд. вес, %	Сумма, тыс. руб.	Уд. вес, %	Сумма, тыс. руб.	Уд. вес, %	2020 г. от 2019 г.	2021 г. от 2020 г.	2020 г. к 2019 г.	2021 г. от 2020 г.
1. Материальные затраты	23639	31,4	20488	29,9	27705	28,9	-3151	7217	86,7	135,2
2. Расходы на оплату труда	23271	30,9	23968	34,9	26636	27,8	697	2668	103,0	111,1
3. Отчисления на социальные нужды	7184	9,5	7539	11,0	8263	8,6	355	724	104,9	109,6
4. Амортизация	1872	2,5	2114	3,1	3386	3,5	242	1272	112,9	160,2
5. Прочие затраты	19272	25,6	14506	21,1	29823	31,1	-4766	15317	75,3	в 2,0 раза
Итого	75238	100	68615	100	95813	100	-6623	27198	91,2	139,6

22. Определить абсолютные изменения затрат и их темпы роста по экономическим элементам. Заполнить таблицу и сделать выводы.

Элементы затрат	2019 г.		2020 г.		2021 г.		Отклонение (+,-)		Темп изменения, %	
	Сумма, тыс. руб.	Уд. вес, %	Сумма, тыс. руб.	Уд. вес, %	Сумма, тыс. руб.	Уд. вес, %	2020 г. от 2019 г.	2021 г. от 2020 г.	2020 г. к 2019 г.	2021 г. от 2020 г.
Итого	75238		68615		95813					
В том числе:										
- переменные расходы	23639		20488		27705					
- постоянные расходы	51599		48127		68108					

Правильный Ответ:

Элементы затрат	2019 г.		2020 г.		2021 г.		Отклонение (+,-)		Темп изменения, %	
	Сумма, тыс. руб.	Уд. вес, %	Сумма, тыс. руб.	Уд. вес, %	Сумма, тыс. руб.	Уд. вес, %	2020 г. от 2019 г.	2021 г. от 2020 г.	2020 г. к 2019 г.	2021 г. от 2020 г.
Итого	75238	100	68615	100	95813	100	-6623	27198	91,2	139,6
В том числе:										
- переменные расходы	23639	31,4	20488	29,9	27705	28,9	-3151	7217	86,7	135,2
- постоянные расходы	51599	68,6	48127	70,1	68108	71,1	-3472	19981	93,3	141,5

23. Рассчитать затраты на рубль продукции, заполнить таблицу и сделать выводы.

Показатели	2015 г.	Объем продукции 2017 г.		
		по себестоимости и ценам 2015 г.	по себестоимости 2017 г. и ценам 2015 г.	по себестоимости и ценам 2017 г.
1. Себестоимость продукции, тыс. руб.	69390	65339		88520
2. Стоимость продукции, тыс. руб.	77985		74627	101064
3. Затраты на 1 рубль продукции, руб.				

Правильный Ответ:

Показатели	2015 г.	Объем продукции 2017 г.		
		по себестоимости и ценам 2015 г.	по себестоимости 2017 г. и ценам 2015 г.	по себестоимости и ценам 2017 г.
1. Себестоимость продукции, тыс. руб.	69390	65339	88520	88520
2. Стоимость	77985	74627	74627	101064

продукции, тыс. руб.				
3. Затраты на 1 рубль продукции, руб.	0,89	0,88	1,19	0,88

24. Рассчитать влияние объема продаж и других факторов на изменение суммы и уровня расходов по обычным видам деятельности

Показатели	2020 г.		2021 г.		Скорректированное значение		Влияние изменения объема продаж на издержки обращения (+,-)		Влияние прочих факторов на издержки обращения (+,-)	
	сумма, тыс. руб.	уровень, %	сумма, тыс. руб.	уровень, %	сумма, тыс. руб.	уровень, %	сумма, тыс. руб.	уровень, %	сумма, тыс. руб.	уровень, %
Постоянные затраты	51599		68108							
Переменные затраты	23639		27705							
Итого	75238		95813							
Выручка	77985		101064		101064		х		х	

Правильный Ответ:

Показатели	2020 г.		2021 г.		Скорректированное значение		Влияние изменения объема продаж на издержки обращения (+,-)		Влияние прочих факторов на издержки обращения (+,-)	
	сумма, тыс. руб.	уровень, %	сумма, тыс. руб.	уровень, %	сумма, тыс. руб.	уровень, %	сумма, тыс. руб.	уровень, %	сумма, тыс. руб.	уровень, %
Постоянные затраты	51599	66,2	68108	67,4	51599	51,1	-	-15,1	16509	16,3
Переменные затраты	23639	30,3	27705	27,4	30635	30,3	6996	-	-2930	-2,9
Итого	75238	96,5	95813	94,8	82234	81,4	6996	-15,1	13579	13,4
Выручка	77985		101064		101064		х		х	

25. Расчёт влияния факторов (выручки, производительности труда и средней заработной платы) на изменение расходов на оплату труда методом цепных подстановок. Заполнить таблицу и сделать выводы.

Показатели	2020 г.	2021 г.	Изменение (+,-)	Подстановки		Влияние на изменение РОР (+,-)
				1	2	
1. Среднесписочная	38	40		х	х	х

численность торгового персонала, чел. (Ч)						
2. Выручка от продаж, тыс. руб. (В)	77985	101064				
3. Средняя заработная плата одного работника за год, руб. (ЗПср.)						
4. Производительность труда за год, тыс. руб. (ПТ)						
5. Расходы на оплату труда, тыс. руб. (РОТ)	23271	26636				х

Правильный Ответ:

Показатели	2020 г.	2021 г.	Изменение (+,-)	Подстановки		Влияние на изменение РОТ (+,-)
				1	2	
1. Среднесписочная численность торгового персонала, чел. (Ч)	38	40	2	х	х	х
2. Выручка от продаж, тыс. руб. (В)	77985	101064	23079	101064	101064	6887
3. Средняя заработная плата одного работника за год, руб. (ЗПср.)	612,4	665,9	53,5	612,4	665,9	2635
4. Производительность труда за год, тыс. руб. (ПТ)	2052,2	2526,6	474,4	2052,2	2052,2	-6157
5. Расходы на оплату труда, тыс. руб. (РОТ)	23271	26636	3365	30158	32793	х

26. Определить влияние факторов на изменение прибыли до налогообложения. Заполнить таблицу и сделать выводы. Выделить факторы: выручка, себестоимость, коммерческие расходы, проценты к уплате, прочие доходы, прочие расходы.

Показатели	2020 г.		2021 г.		Отклонение (+,-)		Влияние на сумму прибыли (+,-)
	сумма	уровень, %	сумма	уровень, %	суммы	уровня, %	
Выручка	73087	100,0	101064	100,0		х	
Себестоимость	62603		88520				
Валовая прибыль	10484		12544				х
Коммерческие расходы	6012		7293				
Прибыль от продаж	4472		5251				х
Проценты к уплате	769		912				
Прочие доходы	2717		1381				
Прочие расходы	5669		3985				
Прибыль до налогообложения	751		1735				х

Правильный Ответ:

Показатели	2020 г.		2021 г.		Отклонение (+,-)		Влияние на сумму прибыли (+,-)
	сумма	уровень, %	сумма	уровень, %	суммы	уровня, %	
Выручка	73087	100,0	101064	100,0		х	
Себестоимость	62603		88520				
Валовая прибыль	10484		12544				х
Коммерческие расходы	6012		7293				
Прибыль от продаж	4472		5251				х
Проценты к уплате	769		912				
Прочие доходы	2717		1381				
Прочие расходы	5669		3985				
Прибыль до налогообложения	751		1735				х

Выручка	73087	100,0	101064	100,0	27977	x	1712
Себестоимость	62603	85,7	88520	87,6	25917	1,9	-1954
Валовая прибыль	10484	14,3	12544	12,4	2060	-1,9	x
Коммерческие расходы	6012	8,2	7293	7,2	1281	-1,0	1021
Прибыль от продаж	4472	6,119	5251	5,2	779	-0,9	x
Проценты к уплате	769	1,1	912	0,9	143	-0,1	-143
Прочие доходы	2717	3,7	1381	1,4	-1336	-2,4	-1336
Прочие расходы	5669	7,8	3985	3,9	-1684	-3,8	1684
Прибыль до налогообложения	751	1,0	1735	1,7	984	0,7	x

27. Определить показатели рентабельности и их изменение. Заполнить таблицу и сделать выводы.

Показатели	Годы			Отклонение (+,-)	
	2019	2020 г.	2021 г.	2020 г. от 2019 г.	2021 г. от 2020 г.
Выручка, тыс. руб.	77985	73087	101064		
Себестоимость, тыс. руб.	69390	62603	88520		
Среднегодовая стоимость активов, тыс. руб.	34159	36332	45912,5		
Среднегодовая величина собственного капитала, тыс. руб.	14110	16012,5	16610		
Прибыль валовая, тыс. руб.	8595	10484	12544		
Прибыль от продаж, тыс. руб.	2747	4472	5251		
Прибыль до налогообложения, тыс. руб.	3888	751	1735		
Чистая прибыль, тыс. руб.	3710	95	1100		
Рентабельность продаж, %					
Рентабельность продукции, %					
Рентабельность авансированного капитала, %					
Рентабельность собственного капитала, %					

Правильный Ответ:

Показатели	Годы			Отклонение (+,-)	
	2019	2020 г.	2021 г.	2020 г. от 2019 г.	2021 г. от 2020 г.
Выручка, тыс. руб.	77985	73087	101064	-4898	27977
Себестоимость, тыс. руб.	69390	62603	88520	-6787	25917
Среднегодовая стоимость активов, тыс. руб.	34159	36332	45912,5	2173	9580,5
Среднегодовая величина собственного капитала, тыс. руб.	14110	16012,5	16610	1902,5	597,5

Прибыль валовая, тыс. руб.	8595	10484	12544	1889	2060
Прибыль от продаж, тыс. руб.	2747	4472	5251	1725	779
Прибыль до налогообложения, тыс. руб.	3888	751	1735	-3137	984
Чистая прибыль, тыс. руб.	3710	95	1100	-3615	1005
Рентабельность продаж, %	3,5	6,1	5,2	2,6	-0,9
Рентабельность продукции, %	12,4	16,7	14,2	4,4	-2,6
Рентабельность авансированного капитала, %	11,4	2,1	3,8	-9,3	1,7
Рентабельность собственного капитала, %	26,3	0,6	6,6	-25,7	6,0

28. Рассчитать и оценить показатели безубыточной работы. Заполнить таблицу и сделать выводы.

Показатели	Годы			Отклонение (+,-)	
	2019	2020 г.	2021 г.	2020 г. от 2019 г.	2021 г. от 2020 г.
1. Выручка фактическая	77985	73087	101064		
2. Переменные затраты	23639	20488	27705		
3. Маржинальный доход					
4. Постоянные затраты	51599	48127	68108		
5. Прибыль от продаж					
6. Коэффициент покрытия постоянных затрат (Маржинальный доход / Выручка)					
7. Критический объем продаж (Постоянные расходы / коэффициент покрытия постоянных затрат)	74043	66873	93830		
8. Запас финансовой прочности (Выручка фактическая – Критический объем продаж)	3942	6214	7234		
9. Запас финансовой прочности (Сумма запаса финансовой прочности / Выручка фактическая), %	5,1	8,5	7,2		

Правильный Ответ:

Показатели	Годы			Отклонение (+,-)	
	2015	2016	2017	2016 г. от 2015 г.	2017 г. от 2016 г.
1. Выручка фактическая	77985	73087	101064	-4898	27977
2. Переменные затраты	23639	20488	27705	-3151	7217
3. Маржинальный доход	54346	52599	73359	-1747	20760
4. Постоянные затраты	51599	48127	68108	-3472	19981
5. Прибыль от продаж	2747	4472	5251	1725	779
6. Коэффициент покрытия постоянных затрат	0,697	0,720	0,726	0,023	0,006

(Маржинальный доход / Выручка)					
7. Критический объем продаж (Постоянные расходы / коэффициент покрытия постоянных затрат)	74043	66873	93830	-7170,03	26956,79
8. Запас финансовой прочности (Выручка фактическая – Критический объем продаж)	3942	6214	7234	2272,034	1020,207
9. Запас финансовой прочности (Сумма запаса финансовой прочности / Выручка фактическая), %	5,1	8,5	7,2	3,4	-1,3

29. Оценить структуру активов, заполнить таблицу, сделать выводы.

Показатели	Сумма на конец года, тыс. руб.			Структура на конец года, %		
	2019	2020	2021	2019	2020	2021
1. Внеоборотные активы	21949	28125	31114			
2. Оборотные активы	13335	9255	23331			
- запасы	4925	4546	2980			
- дебиторская задолженность	7245	3050	19336			
- финансовые вложения	633	1100	30			
- денежные средства	465	382	928			
- прочие оборотные активы	67	177	57			
Итого активы	35284	37380	54445	100	100	100

Правильный Ответ:

Показатели	Сумма на конец года, тыс. руб.			Структура на конец года, %		
	2019	2020	2021	2019	2020	2021
1. Внеоборотные активы	21949	28125	31114	62,2	75,2	57,1
2. Оборотные активы	13335	9255	23331	37,8	24,8	42,9
- запасы	4925	4546	2980	14,0	12,2	5,5
- дебиторская задолженность	7245	3050	19336	20,5	8,2	35,5
- финансовые вложения	633	1100	30	1,8	2,9	0,1
- денежные средства	465	382	928	1,3	1,0	1,7
- прочие оборотные активы	67	177	57	0,2	0,5	0,1
Итого активы	35284	37380	54445	100	100	100

30. Оценить динамику активов. Заполнить таблицу, сделать выводы

Показатели	Сумма на конец года, тыс. руб.			Темп изменения, %	
	2019	2020	2021	2020 г. от 2019 г.	2021 г. от 2020 г.
1. Внеоборотные активы	21949	28125	31114		
2. Оборотные активы	13335	9255	23331		
- запасы	4925	4546	2980		
- дебиторская задолженность	7245	3050	19336		
- финансовые вложения	633	1100	30		
- денежные средства	465	382	928		

Показатели	Сумма на конец года, тыс. руб.			Темп изменения, %	
	2019	2020	2021	2020 г. от 2019 г.	2021 г. от 2020 г.
- прочие оборотные активы	67	177	57		
Итого активы	35284	37380	54445		

Правильный Ответ:

Показатели	Сумма на конец года, тыс. руб.			Темп изменения, %	
	2019	2020	2021	2020 г. от 2019 г.	2021 г. от 2020 г.
1. Внеоборотные активы	21949	28125	31114	128,1	110,6
2. Оборотные активы	13335	9255	23331	69,4	в 2,5 раза
- запасы	4925	4546	2980	92,3	65,6
- дебиторская задолженность	7245	3050	19336	42,1	в 6,3 раза
- финансовые вложения	633	1100	30	173,8	2,7
- денежные средства	465	382	928	82,2	в 2,4 раза
- прочие оборотные активы	67	177	57	в 2,6	32,2
Итого активы	35284	37380	54445	105,9	145,7

ПК-7 Способен выработать мероприятия по воздействию на риск в разрезе отдельных видов и их экономическая оценка

ПК-7.1 Знает: законодательство Российской Федерации и отраслевые стандарты по управлению рисками; методы и инструменты, применяемые для предупреждения рисков несоответствия законодательству Российской Федерации и регуляторным требованиям; методы, техники, технологии управления различными видами риска; инструменты анализа существующих методов контроля рисков и управления рисками и их достаточности; инструменты анализа последствий рисков

ПК-7.2 Умеет: определять эффективные методы воздействия на риск, разрабатывать и внедрять планы воздействия на риски (совместно с ответственными за риск сотрудниками - владельцами риска), осуществлять расчеты, прогнозировать, тестировать и верифицировать методики управления рисками с учетом отраслевой специфики; умеет формировать формы отчетности, дорожные карты для целей реализации и мониторинга мероприятий по воздействию на риски

ПК-7.3 Имеет практический опыт: разработки мероприятий по управлению рисками совместно с ответственными за риск сотрудниками организации - владельцами риска; мониторинга рисков и мониторинга мероприятий по воздействию на риски; оценки деятельности подразделений по воздействию на риски

ЭКОНОМИЧЕСКАЯ БЕЗОПАСНОСТЬ ХОЗЯЙСТВУЮЩЕГО СУБЪЕКТА

(семестр: 8; промежуточная аттестация: экзамен)

Тестовые задания с одним вариантом ответов

1. Сущность понятия «экономическая безопасность организации» заключается в следующем:

1. экономическая безопасность организации - состояние защищенности от внешних и внутренних угроз, обеспечивающее достижение ее экономических интересов;
2. экономическая безопасность организации - состояние защищенности от внутренних угроз, обеспечивающее достижение ее экономических интересов;
3. экономическая безопасность организации - состояние защищенности от внешних угроз, обеспечивающее достижение ее экономических интересов;
4. экономическая безопасность организации - состояние защищенности от внешних факторов и угроз, обеспечивающее достижение ее экономических интересов.

Правильный ответ: 1

2. Основными признаками понятия «экономическая безопасность коммерческой организации» являются:

1. состояние защищенности и угрозы как фактор, его обуславливающий;
2. состояние защищенности и угрозы как фактор, его обуславливающий, в качестве экономического интереса - максимизация прибыли;
3. состояние защищенности и угрозы как фактор, его обуславливающий, в качестве экономического интереса — рост ликвидности имущества;
4. состояние защищенности и внутренние угрозы как фактор, его обуславливающий.

Правильный ответ: 2

3. Первым политическим деятелем, который ввел понятие «экономическая безопасность государства», был:

1. В. Ферсон;
2. Б. Клинтон;
3. К. Никсон;
4. Т. Рузвельт.

Правильный ответ: 4

4. Экономические события, обусловившие появление понятия «экономическая безопасность государства», были:

1. азиатский экономический кризис в Японии и Китае в 40-х гг. XX в.;
2. Великая депрессия в США в 30-х гг. XX в.;
3. кризис ипотечного кредитования в начале XXI в. в США;
4. экономический кризис в России в 1998 г.

Правильный ответ: 2

5. Функциональный подход в исследовании проблем экономической безопасности организации заключается:

1. главенствующая роль в обеспечении экономической безопасности принадлежит одной из функциональных областей организации;
2. все функциональные области организации в обеспечении экономической безопасности одинаково важны;
3. главенствующую роль в обеспечении экономической безопасности играют разработка и описание должностных функций и обязанностей работников организации и служб безопасности;
4. обеспечение экономической безопасности осуществляется посредством математических зависимостей и функций.

Правильный ответ: 1

6. Комплексный подход в исследовании проблем экономической безопасности организации заключается в следующем:

1. главенствующая роль в обеспечении экономической безопасности принадлежит одной из функциональных областей организации;
2. главенствующую роль в обеспечении экономической безопасности играют разработка и описание должностных функций и обязанностей работников организации и служб безопасности;
3. функциональные области организации в обеспечении экономической безопасности все одинаково важны;
4. обеспечение экономической безопасности осуществляется посредством математических зависимостей и функций.

Правильный ответ: 3

7. Финансовая безопасность организации – это:

1. состояние защищенности организации от внешних и внутренних угроз в области управления персоналом, обеспечивающее достижение его экономических интересов;
2. состояние финансовой системы предприятия, при котором угрозы нанесения ущерба его активам, обеспечивающим устойчивость и независимость ведения бизнеса, а также прав собственности на него снижены до определенного приемлемого уровня;
3. состояние защищенности в области обеспечения сохранности материальных и нематериальных активов предприятия с применением инженерно-технических средств от стихийных бедствий (пожары), несанкционированного проникновения посторонних лиц и ошибочных либо неправомерных действий персонала или клиентов предприятия;
4. состояние защищенности от внешних и внутренних угроз, обеспечивающее достижение ее экономических интересов.

Правильный ответ: 2

8. Кадровая безопасность организации - это:

1. состояние защищенности организации от внешних и внутренних угроз в области управления персоналом, обеспечивающее достижение его экономических интересов;
2. состояние финансовой системы предприятия, при котором угрозы нанесения ущерба его активам, обеспечивающим устойчивость и независимость ведения бизнеса, а также прав собственности на него, снижены до определенного приемлемого уровня;
3. состояние защищенности в области обеспечения сохранности материальных и нематериальных активов предприятия с применением инженерно-технических средств от стихийных бедствий (пожары), несанкционированного проникновения посторонних лиц и ошибочных либо неправомерных действий персонала или клиентов предприятия;
4. состояние защищенности от внешних и внутренних угроз, обеспечивающее достижение экономических интересов.

Правильный ответ: 1

9. Инженерно-техническая безопасность организации – это:

1. состояние защищенности организации от внешних и внутренних угроз в области управления персоналом, обеспечивающее достижение его экономических интересов;
2. состояние финансовой системы предприятия, при котором угрозы нанесения ущерба его активам, обеспечивающим устойчивость и независимость ведения

бизнеса, а также прав собственности на него, снижены до определенного приемлемого уровня;

3. состояние защищенности в области обеспечения сохранности материальных и нематериальных активов предприятия с применением инженерно-технических средств от стихийных бедствий (пожары), несанкционированного проникновения посторонних лиц и ошибочных либо неправомерных действий персонала или клиентов предприятия;

4. состояние защищенности от внешних и внутренних угроз, обеспечивающее достижение экономических интересов.

Правильный ответ: 3

10. Технологическая безопасность организации – это:

1. состояние защищенности организации от внешних и внутренних угроз в области управления персоналом, обеспечивающее достижение его экономических интересов;

2. состояние финансовой системы предприятия, при котором угрозы нанесения ущерба его активам, обеспечивающим устойчивость и независимость ведения бизнеса, а также прав собственности на него, снижены до определенного приемлемого уровня;

3. состояние защищенности в области применяемых организацией технологий от внешних и внутренних угроз, обеспечивающее достижение его экономических интересов;

4. состояние защищенности от внешних и внутренних угроз, обеспечивающее достижение экономических интересов.

Правильный ответ: 3

11. Информационная безопасность организации – это:

1. состояние защищенности организации от внешних и внутренних угроз в области управления персоналом, обеспечивающее достижение его экономических интересов;

2. состояние финансовой системы предприятия, при котором угрозы нанесения ущерба его активам, обеспечивающим устойчивость и независимость ведения бизнеса, а также прав собственности на него, снижены до определенного приемлемого уровня;

3. состояние защищенности в области применяемых предприятием техники и технологий от внешних и внутренних угроз, обеспечивающее достижение его экономических интересов;

4. состояние защищенности организации в области хранения, обработки, передачи информации от внешних и внутренних угроз, обеспечивающее достижение его экономических интересов.

Правильный ответ: 4

12. Уровнями обеспечения экономической безопасности организации являются:

1. низший, средний, тактический и уровень собственников;

2. низший, средний, высший;

3. операционный, низший, средний, высший;

4. стратегический, низший, средний и высший уровни.

Правильный ответ: 2

13. Угроза экономической безопасности – это:

1. вероятность наступления негативных последствий для организации;

2. представляет собой изменения во внешней и внутренней среде организации, которые могут стать препятствием для достижения ее целей;
3. совокупность факторов и условий внешней среды, которые могут негативно повлиять на деятельность организации;
4. степень потенциального ущерба экономическому состоянию организации.

Правильный ответ: 2

14. Снижение платежеспособности населения в стране относится к следующей группе факторов экономической безопасности организации:

1. внешние факторы;
2. эндогенные факторы;
3. внутренние факторы;
4. эндокринные факторы.

Правильный ответ: 1

15. Волатильность курса национальной денежной единицы страны относится к следующей группе факторов экономической безопасности организации:

- а) внешние факторы;
- б) эндогенные факторы;
- в) внутренние факторы;
- г) эндокринные факторы.

Правильный ответ: 1

16. Угроза трудоустройства в конкурирующую организацию ключевого сотрудника компании относится к следующей группе факторов экономической безопасности организации:

1. экзогенные факторы;
2. эндогенные факторы;
3. внешние факторы;
4. дифференциальные факторы.

Правильный ответ: 2

17. Уровень конкуренции в отрасли относится к следующей группе факторов экономической безопасности организации:

1. рыночные факторы;
2. макроэкономические факторы;
3. политические факторы;
4. технико-технологические факторы.

Правильный ответ: 1

18. Возрастная структура населения региона относится к следующей группе факторов экономической безопасности организации:

1. рыночные факторы;
2. макроэкономические факторы;
3. социально-демографические факторы;
4. социальные факторы.

Правильный ответ: 3

19. Применяемые технологии в организации относятся к следующей группе факторов экономической безопасности организации:

1. макроэкономические факторы;
2. технико-технологические факторы;

3. факторы материально-технического обеспечения;
4. внешние факторы.

Правильный ответ: 2

20. По величине ожидаемого ущерба угрозы бывают следующих видов:

1. катастрофические угрозы, значительные угрозы и угрозы, вызывающие трудности;
2. реальные и потенциальные угрозы;
3. катастрофические и незначительные угрозы;
4. катастрофические угрозы, малозначительные угрозы и незаметные угрозы.

Правильный ответ: 1

21. По степени вероятности наступления угрозы бывают следующих видов:

1. катастрофические угрозы, значительные угрозы и угрозы, вызывающие трудности;
2. реальные и потенциальные угрозы;
3. катастрофические и незначительные угрозы;
4. катастрофические угрозы, малозначительные угрозы и незаметные угрозы.

Правильный ответ: 2

22. По длительности существования угрозы бывают следующих видов:

1. стратегические угрозы, тактические угрозы и среднесрочные угрозы;
2. реальные и потенциальные угрозы;
3. постоянные и временные угрозы;
4. катастрофические и незначительные угрозы.

Правильный ответ: 3

23. По масштабу охвата организации угрозы бывают:

1. локальные и общие угрозы;
2. реальные, потенциальные;
3. постоянные, временные, реальные;
4. катастрофические и незначительные угрозы.

Правильный ответ: 1

24. Важнейшими этапами построения управления экономической безопасностью организации являются:

1. диагностика угроз, разработка мероприятий, направленных на защиту организации от угроз;
2. диагностика угроз, разработка мероприятий, направленных на защиту организации от угроз, реализация и контроль мероприятий, направленных на борьбу с угрозами;
3. диагностика угроз, разработка мероприятий, направленных на защиту организации от угроз, контроль мероприятий, направленных на борьбу с угрозами;
4. разработка мероприятий, направленных на защиту организации от угроз, контроль мероприятий, направленных на борьбу с угрозами.

Правильный ответ: 2

25. Показатели экономической безопасности организации — это:

1. параметры, характеризующие степень защищенности организации в целом или отдельных его частей;
2. параметры, отражающие вероятность наступления угрозы экономической безопасности организации;

3. параметры, отражающие степень ликвидности и платежеспособности организации;
4. параметры, отражающие величину потенциального ущерба экономической безопасности организации.

Правильный ответ: 1

26. Организация как объект – это:

1. деятельность по упорядочению всех элементов во времени и пространстве;
2. обладающий внутренней структурой объект;
3. целостный комплекс взаимосвязанных элементов и особое единство с внешним окружением;
4. все ответы неверны.

Правильный ответ: 3

27. Экономическая обособленность предприятия – это:

1. осуществление индивидуального воспроизводства за счет полученных результатов;
2. совокупность прав и ответственности предприятия;
3. форма организации труда;
4. звено общественного разделения труда.

Правильный ответ: 1

28. К признакам коммерческого предприятия не относятся:

1. полная экономическая обособленность;
2. действует на основе рыночных нормативов;
3. осуществляет индивидуальное воспроизводство;
4. первичное звено управления.

Правильный ответ: 4

29. Этап предпринимательства в рамках жизненного цикла организации характеризуется следующим:

1. структура организации стабилизируется, вводятся правила, определяются процедуры;
2. формируется миссия организации;
3. организация находится в стадии становления, формируется жизненный цикл продукции;
4. механизм выработки и принятия решений централизован.

Правильный ответ: 3

30. Этап выработки структуры в рамках жизненного цикла организации характеризуется следующим:

1. организация увеличивает выпуск своих продуктов и расширяет рынок оказания услуг;
2. руководители ищут пути удержания рынков;
3. упор делается на эффективность инноваций и стабильность;
4. члены организации затрачивают много времени и демонстрируют высокие обязательства.

Правильный ответ: 1

31. Основная цель деятельности коммерческой организации:

1. получение прибыли;
2. социальное благополучие коллектива;

3. низкая безработица;
4. обеспечение устойчивого экономического состояния.

Правильный ответ: 4

32. К источникам угроз экономической безопасности предприятия не относятся:

1. форс-мажорные обстоятельства;
2. научные и технологические инновации;
3. рост теневой составляющей экономической деятельности;
4. разрыв кооперационных связей.

Правильный ответ: 3

33. Понятие «безопасность предприятия» отражает:

1. прочность и надежность функционирования предприятия в режиме выбранной стратегии;
2. выход из режима принятой стратегии;
3. способность предприятия к выживанию и функционированию в режиме противостояния внешним и внутренним угрозам;
4. правовую защищенность корпорации.

Правильный ответ: 3

34. Риски – это:

1. не поддающиеся обоснованному прогнозированию угрозы экономической безопасности предприятия;
2. внешние факторы, угрожающие функционированию предприятия (организации);
3. внутренние факторы, угрожающие функционированию предприятия (организации);
4. все ответы неверны.

Правильный ответ: 1

35. К внутренним угрозам экономической безопасности предприятия не относятся:

1. платежная недисциплинированность покупателей;
2. массовое выбытие устаревших элементов основного капитала, их невосполнение;
3. отставание техники и технологий;
4. высокие издержки производства.

Правильный ответ: 1

36. Внешнюю угрозу экономической безопасности хозяйствующего субъекта «снижение цен» можно рассматривать как внутреннюю угрозу:

1. высоких издержек производства;
2. потери конкурентоспособности;
3. массового выбытия основного капитала;
4. верны ответы 1 и 2.

Правильный ответ: 1

37. С позиции экономической безопасности предприятия угрозой, исходящей от фондового рынка, является:

1. страхование рисков;
2. снижение капитализации корпорации;
3. снижение ставки рефинансирования;
4. рост доходности акций.

Правильный ответ: 2

38. Потерю предприятием своей ниши на рынке товара может вызвать:

1. агрессивная политика конкурентов;
2. изменение финансовой ситуации в стране;
3. снижение рентабельности предприятия;
4. технические и технологические сдвиги, вызывающие изменение спроса на отдельные виды товаров.

Правильный ответ: 1

39. Из опыта работы ряда отраслей промышленности видно, что рентабельную работу корпорации обеспечивает объем производства при загрузке производственных мощностей не менее, чем на:

1. 50 %;
2. 60 %;
3. 70 %;
4. 90 %.

Правильный ответ: 3

40. Чтобы компания считалась конкурентоспособной, она должна продавать на рынке своей продукции не менее:

1. 25 %;
2. 40 %;
3. 50 %;
4. 60 %.

Правильный ответ: 3

41. Пороговое значение по сумме ежегодного обслуживания кредитов должно составлять по отношению к прибыли корпорации:

1. 10-15 %;
2. 15-20 %;
3. 20-25%;
4. 25-30 %.

Правильный ответ: 2

42. Инструментарий системы безопасности фирмы:

1. комплекс наблюдений и исследований;
2. составная часть построения системы безопасности объекта;
3. признак, на основании которого производится оценка;
4. цифровой показатель.

Правильный ответ: 2

43. Для мониторинга ЭБП необходимо:

1. иметь достаточное число показателей ЭБП;
2. использовать показатели ЭБП;
3. сравнение фактических и нормативных значений ЭБП определяющих кризисные ситуации;
4. все ответы неверны.

Правильный ответ: 3

44. Система показателей экономической безопасности фирмы охватывает:

1. все направления экономического развития и становления;
2. состав количественных производственных показателей фирмы;
3. только качественные показатели фирмы;

4. темпы роста промышленного производства.

Правильный ответ: 1

45. Функциональный анализ экономической безопасности предприятия призван:

1. оценивать значение ущербов от негативных воздействий на ЭБП;
2. оценивать значение ущербов от негативных воздействий на информационную безопасность;
3. дать возможность менеджерам скорректировать систему обеспечения ЭБП;
4. нет правильного ответа.

Правильный ответ: 3

46. В задачи службы безопасности па предприятии (СБП) не может быть включено:

1. распознавание угроз его безопасности;
2. предотвращение возможного ущерба от криминальной конкуренции;
3. проведение различного рода криминальных «разборок» в целях возвращения долгов, выплаты задерживаемого кредита, получения предоплаты по сделкам;
4. минимизация последствий от конкретных фактов криминальной конкуренции.

Правильный ответ: 3

47. Целью создания СБП не является:

1. прикрытие своей противоправной деятельности;
2. обеспечение для предприятия условий защищенности от криминальной конкуренции;
3. предупредительные мероприятия по охране безопасности сотрудников;
4. все ответы неверны.

Правильный ответ: 1

48. Изучение отдельных сотрудников, клиентов предприятия, жителей ближайшего окружения, в действиях которых содержатся угрозы ЭБП, ведет:

1. режимное подразделение системы безопасности;
2. сыскное подразделение системы безопасности;
3. охранное подразделение системы безопасности;
4. информационное подразделение системы безопасности.

Правильный ответ: 2

49. Опасность – это:

1. объективно существующая возможность негативного воздействия на объект, в результате которого ему может быть причинен какой-либо ущерб, вред, ухудшающий его состояние, придающий его развитию нежелательную динамику;
2. условия и факторы, таящие в себе и при определенных условиях, обнаруживающие враждебные намерения, вредоносные свойства, деструктивную природу;
3. негативные изменения в политической, экономической или природной среде;
4. изменения, которые наносят ощутимый реальный или потенциальный ущерб государству в целом, его структурным элементам и непосредственно жизненным, политическим, экономическим интересам граждан.

Правильный ответ: 1

50. К угрозам кадровой безопасности относятся:

1. угрозы сохранности имущества;

2. угрозы разрушения сложившихся в хозяйствующем субъекте социально-трудовых отношений, реализующих жизненно важные интересы хозяйствующего субъекта, работника и государственных органов;
3. угрозы сохранности производственных ресурсов, сохранности их качества или свойств и непрерывности, последовательности, неизменности технологического процесса.
4. угрозы сохранности производственных ресурсов, сохранности их качества или свойств;

Правильный ответ: 2

51. К формам реализации угроз трудовым ресурсам из внешних источников относятся:

1. геологические;
2. техногенные;
3. переманивание сотрудников.
4. геоморфологические

Правильный ответ: 3

52. Конкретная и непосредственная форма опасности или совокупность негативных факторов или условий – это...

1. опасность
2. безопасность
3. угроза
4. риск

Правильный ответ: 3.

53. Наиболее важным при реализации защитных мер политики безопасности является:

1. аудит, анализ затрат на проведение защитных мер
2. аудит, анализ безопасности
3. аудит, анализ уязвимостей, риск-ситуаций
4. аудит контрагентов

Правильный ответ: 3

54. Разновидностями угроз безопасности (сети, системы) являются:

1. программные, технические, организационные, технологические
2. серверные, клиентские, спутниковые, наземные
3. личные, корпоративные, социальные, национальные
- 4.

Правильный ответ: 1

55. Окончательно, ответственность за защищенность данных в компьютерной сети несет:

1. владелец сети
2. администратор сети
3. пользователь сети
4. менеджер сети

Правильный ответ: 1

56. Политика безопасности в системе (сети) – это комплекс:

1. руководств, требований обеспечения необходимого уровня безопасности
2. инструкций поведения пользователя в сети

3. нормы информационного права, соблюдаемые в сети

4. алгоритмов поведения пользователя в сети

Правильный ответ: 1

57. К правовым методам, обеспечивающим информационную безопасность, относятся:

1. разработка аппаратных средств обеспечения правовых данных

2. разработка во всех компьютерных правовых сетях журналов учета действий

3. разработка и конкретизация правовых нормативных актов обеспечения безопасности

4. установка во всех компьютерных правовых сетях журналов учета действий

Правильный ответ: 3

58. Основными источниками угроз информационной безопасности являются все указанное в списке:

1. хищение жестких дисков, подключение к сети, инсайдерство

2. перехват данных, хищение данных, изменение архитектуры системы

3. хищение данных, подкуп системных администраторов

4. нарушение регламента работы

Правильный ответ: 2

59. Виды информационной безопасности:

1. персональная, корпоративная, государственная

2. клиентская, серверная, сетевая

3. локальная, глобальная, смешанная

4. серверная, сетевая.

Правильный ответ: 1

60. Цели информационной безопасности – своевременное обнаружение, предупреждение:

1. несанкционированного доступа, воздействия в сети

2. инсайдерства в организации

3. чрезвычайных ситуаций

4. нарушение регламента работы

Правильный ответ: 1

61. Основные объекты информационной безопасности:

1. компьютерные сети, базы данных

2. информационные системы, психологическое состояние пользователей

3. бизнес-ориентированные системы

4. коммерческие системы

Правильный ответ: 1

62. Основными рисками информационной безопасности являются:

1. искажение, уменьшение объема информации

2. техническое вмешательство, выведение из строя оборудования сети

3. потеря, искажение, утечка информации

4. перекодировка информации

Правильный ответ: 3

63. К основным принципам обеспечения информационной безопасности относится:

1. экономической эффективности системы безопасности

2. многоплатформенной реализации системы

3. усиления защищенности всех звеньев системы
4. техническое вмешательство, выведение из строя оборудования сети
Правильный ответ: 1

64. Основными субъектами информационной безопасности являются:
1. руководители, менеджеры, администраторы компаний
2. органы права, государства, бизнеса
3. сетевые базы данных, фаерволлы
4. сетевые экраны
Правильный ответ: 2

65. К основным функциям системы безопасности можно отнести все перечисленное:
1. установление регламента, аудит системы, выявление рисков
2. установка новых офисных приложений, смена хостинг-компании
3. внедрение аутентификации, проверки контактных данных пользователей
4. техническое вмешательство, выведение из строя оборудования сети
Правильный ответ: 1

66. Принципом информационной безопасности является принцип недопущения:
1. неоправданных ограничений при работе в сети (системе)
2. рисков безопасности сети, системы
3. презумпции секретности
4. внедрение аутентификации, проверки контактных данных пользователей
Правильный ответ: 1

67. Принципом политики информационной безопасности является принцип:
1. невозможности миновать защитные средства сети (системы)
2. усиления основного звена сети, системы
3. полного блокирования доступа при риск-ситуациях
4. внедрение аутентификации, проверки контактных данных пользователей
Правильный ответ: 1

68. Принципом политики информационной безопасности является принцип:
1. усиления защищенности самого незащищенного звена сети (системы)
2. перехода в безопасное состояние работы сети, системы
3. полного доступа пользователей ко всем ресурсам сети, системы
4. техническое вмешательство, выведение из строя оборудования сети
Правильный ответ: 1

69. Принципом политики информационной безопасности является принцип:
1. разделения доступа (обязанностей, привилегий) клиентам сети (системы)
2. одноуровневой защиты сети, системы
3. совместимых, однотипных программно-технических средств сети, системы
4. алгоритмов поведения пользователя в сети
Правильный ответ: 1.

70. К основным типам средств воздействия на компьютерную сеть относится:
1. компьютерный сбой
2. логические закладки («мины»)
3. аварийное отключение питания
4. переход в безопасное состояние работы сети, системы

Правильный ответ: 2

71. Когда получен спам по e-mail с приложенным файлом, следует:

1. прочитать приложение, если оно не содержит ничего ценного – удалить
2. сохранить приложение в парке «Спам», выяснить затем IP-адрес генератора спама
3. аварийное отключение питания
4. удалить письмо с приложением, не раскрывая (не читая) его

Правильный ответ: 4

72. Принцип Кирхгофа:

1. секретность ключа определена секретностью открытого сообщения
2. секретность информации определена скоростью передачи данных
3. секретность закрытого сообщения определяется секретностью ключа
4. нет правильного ответа

Правильный ответ: 3

73. ЭЦП – это:

1. электронно-цифровой преобразователь
2. электронно-цифровая подпись
3. электронно-цифровой процессор
4. электронно-цифровой накопитель

Правильный ответ: 2

74. Наиболее распространены угрозы информационной безопасности корпоративной системы:

1. покупка нелегального ПО
2. ошибки эксплуатации и неумышленного изменения режима работы системы
3. сознательного внедрения сетевых вирусов
4. внедрение аутентификации, проверки контактных данных пользователей

Правильный ответ: 2

75. Наиболее распространены угрозы информационной безопасности сети:

1. распределенный доступ клиент, отказ оборудования
2. моральный износ сети, инсайдерство
3. сбой (отказ) оборудования, нелегальное копирование данных
4. внедрение аутентификации, проверки контактных данных пользователей

Правильный ответ: 3

76. Наиболее распространены средства воздействия на сеть офиса:

1. слабый трафик, информационный обман, вирусы в интернет
2. вирусы в сети, логические мины (закладки), информационный перехват
3. компьютерные сбои, изменение администрирования, топологии
4. аварийное отключение питания

Правильный ответ: 2

77. Утечкой информации в системе называется ситуация, характеризуемая:

1. потерей данных в системе
2. изменением формы информации
3. изменением содержания информации
4. изменением структуры информации

Правильный ответ: 1

78. Свойствами информации, наиболее актуальными при обеспечении информационной безопасности являются:

1. целостность
2. доступность
3. актуальность
4. достоверность

Правильный ответ: 1

79. Угроза информационной системе (компьютерной сети) – это:

1. вероятное событие
2. детерминированное (всегда определенное) событие
3. событие, происходящее периодически
4. событие, происходящее циклически

Правильный ответ: 1.

80. Информация, которую следует защищать (по нормативам, правилам сети, системы) называется:

1. регламентированной
2. правовой
3. защищаемой
4. актуальной

Правильный ответ: 3

81. Что такое риск?

1. разновидность ситуации, объективно содержащая высокую вероятность невозможности осуществления цели
2. наличие факторов, при которых результаты действий не являются детерминированными, а степень возможного влияния этих факторов на результаты неизвестна
3. следствие действия либо бездействия, в результате которого существует реальная возможность получения неопределенных результатов различного характера
4. разновидность ситуации, объективно содержащая высокую вероятность возможности осуществления цели

Правильный ответ: 3

82. Какие потери можно обозначить как трудовые?

1. потери рабочего времени
2. уменьшение выручки вследствие снижения цен на реализуемую продукцию
3. уплата дополнительных налогов
4. невыполнение сроков сдачи объекта

Правильный ответ: 1

83. Каковы функции объекта управления в риск менеджменте?

1. организация разрешения риска;
2. организация рискованных вложений капитала;
3. организация работы по снижению величины риска;
4. все перечисленное является функциями объекта управления;

Правильный ответ: 4

84. Идентификация риска это:

1. систематизация множества рисков на основании каких-либо признаков и критериев, позволяющих объединить подмножества рисков в более общие понятия
2. начальный этап системы мероприятий по управлению рисками, состоящий в систематическом выявлении рисков, характерных для определенного вида деятельности, и определении их характеристик
3. систематическое научное исследование степени риска, которому подвержены конкретные объекты, виды деятельности и проекты

Правильный ответ: 2

85. Определите, что подразумевается под максимальным объемом страховой защиты предприятия по конкретным видам страхуемых финансовых рисков:

1. страховой тариф;
2. страховая сумма;
3. страховая премия.
4. страховой взнос

Правильный ответ: 2

86. Какие риски могут нести в себе как потери, так и дополнительную прибыль:

1. чистые
2. критические
3. спекулятивные
4. финансовые

Правильный ответ: 3

87. Риски по уровню финансовых потерь делятся на:

1. допустимый, критический и катастрофический;
2. недопустимый, допустимый;
3. критический, катастрофический
4. недопустимый и критический

Правильный ответ: 1

88. Вид риска, к которому относится разрыв контракта из-за действий властей страны, в которой находится компания-контрагент:

1. экономический
2. предпринимательский
3. политический+
4. финансовый

Правильный ответ: 3

89. Подвид экологического риска, к которому можно отнести вероятность потерь, вызванных спецификой климатических условий, а также наличием природных ресурсов:

1. природно-климатические
2. антропогенные
3. социально-бытовые
4. производственные

Правильный ответ: 1

90. Назовите такие риски, в результате которых реализации предприятию грозит потеря прибыли.

1. катастрофические
2. Критические
3. допустимые
4. недопустимые

Правильный ответ: 3.

91. Выделите метод оценки риска, используемый в ситуациях, когда принимаемые решения сильно зависят от принятых ранее и определяют сценарии дальнейшего развития событий:

1. имитационное моделирование
2. вероятностный метод
3. учет рисков при расчете чистой приведенной стоимости
4. построение дерева решений

Правильный ответ: 4

92. Отметьте метод оценки риска, представляющий собой серию численных экспериментов, призванных получить эмпирические оценки степени влияния различных факторов на некоторые зависящие от них результаты:

1. учет рисков при расчете чистой приведенной стоимости
2. анализ чувствительности
3. построение дерева решений
4. имитационное моделирование

Правильный ответ: 4

93. Объектом управления в риск-менеджменте выступает:

1. риск, рискованные вложения капитала и экономические отношения между хозяйствующими субъектами
2. все варианты верны
3. специальная группа людей, которая посредством различных приемов и способов управленческого воздействия осуществляет управление рисками
4. систематизация множества рисков на основании каких-либо признаков и критериев, позволяющих объединить подмножества рисков в более общие понятия

Правильный ответ: 1

94. «Чем выше степень риска при осуществлении хозяйственной операции, тем выше уровень планируемых от этой операции доходов» - в чем смысл этой фразы?

1. закона прямой зависимости между степенью риска и уровнем планируемых доходов
2. закона неизбежности риска
3. закона сочетания потенциальных потерь
4. закона сочетания потенциальных выгод

Правильный ответ: 1

95. Выберите методы, к которым относится обучение и инструктирование персонала:

1. методы уклонения от рисков
2. методы компенсации рисков
3. методы диверсификации рисков
4. методы локализации рисков

Правильный ответ: 2

96. Как называется процесс использования механизмов уменьшения рисков?

1. диверсификация;
- 2.лимитирование;
3. хеджирование.
4. уклонение.

Правильный ответ: 3

97.Что такое анализ риска?

1. систематизация множества рисков на основании каких-либо признаков и критериев,
2. систематическое научное исследование степени риска, которому подвержены конкретные объекты, виды деятельности и проекты
3. начальный этап системы мероприятий по управлению рисками, состоящий в систематическом выявлении рисков, характерных для определенного вида деятельности, и определении их характеристик
4. объединение подмножества рисков в более общие понятия

Правильный ответ: 2

98. Что является принципом действия механизма диверсификации?

1. избежание рисков;
2. разделение рисков;+
3. снижение рисков.
4. объединение рисков;

Правильный ответ: 2

99. В основе какой из ниже предложенных операции лежит обмен финансовыми активами или обязательствами для улучшения их структуры и снижения возможных потерь:

1. своп;
2. хеджирование;
- 3.репо.
- 4 диверсификация.

Правильный ответ: 1

100. Как называются риски, которые обусловлены деятельностью самого предприятия и его контактной аудиторией?

1. внешними
2. внутренними
3. чистыми
4. предварительные

Правильный ответ: 2

101. Как называются риски, в результате реализации которых предприятию грозит потеря прибыли?

- 1.катастрофическими
- 2.критическими
3. допустимыми
4. недопустимые

Правильный ответ: 3

102. Какой из перечисленных методов оценки риска основан на расчетах и анализе статистических показателей?

- 1.вероятностный метод

2. построение дерева решений
3. метод сценариев
4. анализ чувствительности

Правильный ответ: 1

103. Какой из перечисленных методов оценки риска дает представление о наиболее критических факторах инвестиционного проекта?

1. построение дерева решений
2. метод сценариев
3. учет рисков при расчете чистой приведенной стоимости
4. анализ чувствительности

Правильный ответ: 4

104. Какой из перечисленных методов оценки риска реализуется путем введения поправки на риск или путем учета вероятности возникновения денежных потоков?

1. построение дерева решений
2. метод сценариев
3. учет рисков при расчете чистой приведенной стоимости
4. имитационное моделирование

Правильный ответ: 3

105. Какой из перечисленных методов оценки риска используется в ситуациях, когда принимаемые решения сильно зависят от принятых ранее и определяют сценарии дальнейшего развития событий?

1. имитационное моделирование
2. вероятностный метод
3. учет рисков при расчете чистой приведенной стоимости
4. построение дерева решений

Правильный ответ: 4

106. Какой из перечисленных методов оценки риска представляет собой серию численных экспериментов, призванных получить эмпирические оценки степени влияния различных факторов на некоторые зависящие от них результаты?

1. учет рисков при расчете чистой приведенной стоимости
2. анализ чувствительности
3. метод сценариев
4. имитационное моделирование

Правильный ответ: 4

107. Утверждение о том, что «деятельность любой организации всегда сопровождается рисками, присутствующими в ее внешней или внутренней среде» отражает смысл...

1. закона неизбежности риска
2. закона сочетания потенциальных потерь
3. закона прямой зависимости между степенью риска и уровнем планируемых доходов
4. закона сочетания потенциальных выгод

Правильный ответ: 1

108. К какой группе методов управления рисками относится прогнозирование внешней обстановки?

1. методы компенсации рисков

2. методы уклонения от рисков
3. методы локализации рисков
4. методы диверсификации рисков

Правильный ответ: 1

109. К какой группе методов управления рисками относится страхование?

1. методы уклонения от рисков
2. методы диверсификации рисков
3. методы локализации рисков
4. методы компенсации рисков

Правильный ответ: 1

110. К какой группе методов управления рисками относится распределение

1. риска по этапам работы?
2. методы локализации рисков
3. методы компенсации рисков
4. методы диверсификации рисков

Правильный ответ: 4

111. К какой группе методов управления рисками относится создание системы резервов?

1. методы уклонения от рисков
2. методы диверсификации рисков
3. методы компенсации рисков
4. методы локализации рисков

Правильный ответ: 3

112. Защитная функция риска состоит:

1. в том, что юридические и физические лица вынуждены искать средства и формы защиты от нежелательной реализации риска
2. в объективной необходимости законодательного закрепления понятия «правомерности риска», правового регулирования страховой деятельности
3. оба варианта правильные
4. нет правильного ответа

Правильный ответ: 3

113. Покрытие убытка на основе нестрахового пула относится к методам:

1. разделения риска
2. передачи риска
3. уклонения от риска
4. лимитирование

Правильный ответ: 2

114. Значение вероятности, определяющей рисковый капитал, задает уровень ... риска:

1. критического
2. среднего
3. приемлемого
4. лимитированного

Правильный ответ: 3

115. К внешним ограничениям системы управления риском относятся:

1. конъюнктурные ограничения
2. институциональные ограничения системы управления риском
3. бюджетные ограничения системы управления риском
- 4 нет правильного ответа

Правильный ответ: 1

116. Хеджирование является примером метода:

1. покрытия убытка на основе спонсорства
2. покрытие убытка на основе нестрахового пула
- 3.софинансирования риска на основе договора
- 4 нет правильного ответа

Правильный ответ: 3

117. Принцип управления рисками на уровне фирмы, предусматривающий согласование соответствующих специальных мероприятий с возможностями и условиями функционирования фирмы, означает, что:

1. система управления риском является частью процедур общего менеджмента фирмы
2. при управлении риском следует учитывать внешние и внутренние ограничения
3. процесс управления риском носит динамический характер
- 4 нет правильного ответа

Правильный ответ: 2

118. Этап качественного анализа риска, сопровождаемый исследованием структурных характеристик риска и определяющий, с чем столкнется в дальнейшем менеджер по рискам, задающий границы принятия решений:

1. осмысление риска
2. идентификация рисков
3. комплексный анализ рисков
- 4 нет правильного ответа

Правильный ответ: 1

119. Отказ от риска является единственной реализацией процедуры:

1. аутсорсинга риска
2. уклонения от риска
3. дублирования риска
- 4 нет правильного ответа

Правильный ответ: 2

120. Выбор метода и инструментов управления рисками проекта должен:

1. быть постоянной функцией
2. происходить случайно
3. на начальном этапе проекта
- 4 нет правильного ответа

Правильный ответ: 1

121. К внутренним ограничениям системы управления риском относятся:

1. конъюнктурные ограничения
2. информационные ограничения системы управления риском
3. законодательные ограничения
- 4 нет правильного ответа

Правильный ответ: 2

122. Процедуры «сокращения риска» и «передача риска» являются приоритетными для ... стратегии управления риском:

1. осторожной
2. взвешенной
3. рискованной
- 4 нет правильного ответа

Правильный ответ: 3

123. Статистический показатель оценки рисков, который характеризует размер отклонения на единицу ожидаемого результата:

1. дисперсия
2. коэффициент вариации
3. среднеквадратическое отклонение
- 4 нет правильного ответа

Правильный ответ: 2

124. Если руководство фирмы предпочитает минимизировать риск банкротства, то оно выбирает ... вариант управления рисками:

1. стабильный
2. умеренный
3. осторожный
- 4 нет правильного ответа

Правильный ответ: 3

125. Подход к классификации рисков проектов по субъективному восприятию рисков со стороны собственников, когда учитываются все возможные случайности и в оценочные расчеты закладываются наименее благоприятные варианты, – это подход:

1. интуитивный
2. зонтика
3. грубой силы
4. прогнозирования

Правильный ответ: 2

126. Ответственность за снижение возможности возникновения неблагоприятных событий возлагается на стороннюю организацию при использовании метода:

1. аутсорсинга риска
2. уменьшения размера убытков
3. отказа от риска
4. лимитирование

Правильный ответ: 1

127. Вероятность возникновения отклонения от запланированного результата в условиях неопределенности хозяйственной деятельности исследуемого объекта:

1. возможность
2. риск
3. неопределенность
4. частота события

Правильный ответ: 2

128. Критический риск характеризуется:

1. потерями, равными имущественному состоянию предприятия
2. потерями ожидаемой прибыли
3. потерями, равными расчетной выручке
4. потерями материалов

Правильный ответ: 3

129. Название риска, который не зависит от состояния рынка и является спецификой конкретной организации:

1. Чистый
2. спекулятивный
3. несистемный
4. системный

Правильный ответ: 3

130. Название риска, связанного с изменениями, вызванными общерыночными колебаниями, и не зависящий от конкретного предприятия:

1. чистый
2. системный
3. несистемный
4. приемлемый

Правильный ответ: 2

131. Прогнозирование внешней обстановки относится к:

1. методы компенсации рисков
2. методы уклонения от рисков
3. методы локализации рисков
4. методы диверсификации рисков

Правильный ответ: 1

132. Выберите метод оценки риска, который представляет собой серию численных экспериментов, призванных получить эмпирические оценки степени влияния различных факторов на некоторые зависящие от них результаты?

1. учет рисков при расчете чистой приведенной стоимости
2. анализ чувствительности
3. построение дерева решений
4. вероятностный метод
5. метод сценариев
6. имитационное моделирование

Правильный ответ: 6

133. Распределение риска по этапам работы относится к:

1. методы локализации рисков
2. методы компенсации рисков
3. методы уклонения от рисков
4. методы диверсификации рисков

Правильный ответ: 4

134. Заключение договоров о совместной деятельности для реализации рискованных проектов относится к:

1. методы диверсификации рисков
2. методы уклонения от рисков
3. методы компенсации рисков

4. методы локализации рисков

Правильный ответ: 4

135. Обучение и инструктирование персонала относится к:

1. методы уклонения от рисков
2. методы компенсации рисков
3. методы диверсификации рисков
4. методы локализации рисков

Правильный ответ: 2

136. Распределение ответственности между участниками проекта относится к:

1. методы диверсификации рисков
2. методы компенсации рисков
3. методы локализации рисков
4. методы уклонения от рисков

Правильный ответ: 1

137. Увольнение некомпетентных сотрудников относится к:

1. методы локализации рисков
2. методы диверсификации рисков
3. методы уклонения от рисков
4. методы компенсации рисков

Правильный ответ: 3

138. Создание системы резервов относится к:

1. методы уклонения от рисков
2. методы диверсификации рисков
3. методы компенсации рисков
4. методы локализации рисков

Правильный ответ: 3

139. Создание специальных инновационных подразделений относится к:

1. методы локализации рисков
2. методы диверсификации рисков
3. методы компенсации рисков
4. методы уклонения от рисков

Правильный ответ: 1

140. Распределение инвестиций в разных отраслях и сферах деятельности относится к:

1. методы диверсификации рисков
2. методы локализации рисков
3. методы компенсации рисков
4. методы уклонения от рисков

Правильный ответ: 1

141. Инвестиционный риск:

1. риск, связанный с вложением средств в реальные инвестиционные проекты;
2. вероятность возникновения непредвиденных финансовых расходов в ситуации неопределенности условий инвестиционной деятельности;
3. снижение прибыли, доходов, потери капитала и др. ;
4. вероятность снижения инвестиционной активности.

Правильный ответ: 2

142. Абсолютный размер финансовых убытков это:

1. размер финансовых затрат, уменьшен на сумму убытка;
2. отношение суммы ущерба в избранное базового показателя;
3. сумма ущерба, причиненного инвестору в условиях неблагоприятных обстоятельств.
4. правильный ответ отсутствует

Правильный ответ: 3

143. Активный перехват информации это перехват, который:

1. заключается в установке подслушивающего устройства в аппаратуру средств обработки информации;
2. основан на фиксации электромагнитных излучений, возникающих при функционировании средств компьютерной техники и коммуникаций;
3. неправомерно использует технологические отходы информационного процесса;
4. осуществляется путем использования оптической техники;
5. осуществляется с помощью подключения к телекоммуникационному оборудованию компьютера.

Правильный ответ: 5

144. Пассивный перехват информации это перехват, который:

1. заключается в установке подслушивающего устройства в аппаратуру средств обработки информации;
2. основан на фиксации электромагнитных излучений, возникающих при функционировании средств компьютерной техники и коммуникаций;
3. неправомерно использует технологические отходы информационного процесса;
4. осуществляется путем использования оптической техники;
5. осуществляется с помощью подключения к телекоммуникационному оборудованию компьютера.

Правильный ответ: 2

145. Аудиоперехват перехват информации это перехват, который:

1. заключается в установке подслушивающего устройства в аппаратуру средств обработки информации;
2. основан на фиксации электромагнитных излучений, возникающих при функционировании средств компьютерной техники и коммуникаций;
3. неправомерно использует технологические отходы информационного процесса;
4. осуществляется путем использования оптической техники;
5. осуществляется с помощью подключения к телекоммуникационному оборудованию компьютера.

Правильный ответ: 1

146. Просмотр мусора это перехват информации, который:

1. заключается в установке подслушивающего устройства в аппаратуру средств обработки информации;
2. основан на фиксации электромагнитных излучений, возникающих при функционировании средств компьютерной техники и коммуникаций;
3. неправомерно использует технологические отходы информационного процесса;
4. осуществляется путем использования оптической техники;
5. осуществляется с помощью подключения к телекоммуникационному оборудованию компьютера.

Правильный ответ: 3

147. Как называется способ несанкционированного доступа к информации, который заключается в несанкционированном доступе в компьютер или компьютерную сеть без права на то?

1. “За дураком”;
2. “Брешь”;
3. “Компьютерный абордаж”;
4. “За хвост”;
5. “Неспешный выбор”.

Правильный ответ: 3

148. Как называется способ несанкционированного доступа к информации, который заключается в подключении компьютерного терминала к каналу связи в тот момент времени, когда сотрудник, кратковременно покидает свое рабочее место, оставляя терминал в рабочем режиме?

1. “За дураком”;
2. “Брешь”;
3. “Компьютерный абордаж”;
4. “За хвост”;
5. “Неспешный выбор”

Правильный ответ: 1

149. Как называется способ несанкционированного доступа к информации, который заключается в подключении злоумышленника к линии связи законного пользователя и после сигнала, обозначающего конец работы, перехватывания его на себя, получая доступ к системе?

1. “За дураком”;
2. “Брешь”;
3. “Компьютерный абордаж”;
4. “За хвост”;
5. “Неспешный выбор”

Правильный ответ: 4

150. Как называется способ несанкционированного доступа к информации, который заключается в отыскании участков программ, имеющих ошибку или неудачную логику построения?

1. “За дураком”;
2. “Брешь”;
3. “Компьютерный абордаж”;
4. “За хвост”;
5. “Неспешный выбор”.

Правильный ответ: 2

151. Как называется способ несанкционированного доступа к информации, который заключается в нахождении злоумышленником уязвимых мест в ее защите?

1. “За дураком”;
2. “Брешь”;
3. “Компьютерный абордаж”;
4. “За хвост”;
5. “Неспешный выбор”.

Правильный ответ: 5

152. Хакер -

1. Это лицо, которое взламывает интрасеть в познавательных целях;
2. Это мошенник, рассылающий свои послания, в надежде обмануть наивных и жадных;
3. Это лицо, изучающее систему с целью ее взлома и реализующее свои криминальные наклонности в похищении информации и написании вирусов разрушающих ПО;
4. Так в XIX веке называли плохого игрока в гольф, дилетанта;
5. Это мошенники, которые обманым путем выманивают у доверчивых пользователей сети конфиденциальную информацию.

Правильный ответ: 3

153. Фракер -

1. Это лицо, которое взламывает интрасеть в познавательных целях;
2. Это мошенник, рассылающий свои послания, в надежде обмануть наивных и жадных;
3. Это лицо, изучающее систему с целью ее взлома и реализующее свои криминальные наклонности в похищении информации и написании вирусов разрушающих ПО;
4. Так в XIX веке называли плохих игроков в гольф, дилетантов;
5. Это мошенники, которые обманым путем выманивают у доверчивых пользователей сети конфиденциальную информацию.

Правильный ответ: 1

154. Фишер -

1. Это лицо, которое взламывает интрасеть в познавательных целях;
2. Это мошенник, рассылающий свои послания, в надежде обмануть наивных и жадных;
3. Это лицо, изучающее систему с целью ее взлома и реализующее свои криминальные наклонности в похищении информации и написании вирусов разрушающих ПО;
4. Так в XIX веке называли плохих игроков в гольф, дилетантов;
5. Это мошенники, которые обманым путем выманивают у доверчивых пользователей сети конфиденциальную информацию.

Правильный ответ: 2

155. Скамер -

1. Это лицо, которое взламывает интрасеть в познавательных целях;
2. Это мошенник, рассылающий свои послания, в надежде обмануть наивных и жадных;
3. Это лицо, изучающее систему с целью ее взлома и реализующее свои криминальные наклонности в похищении информации и написании вирусов разрушающих ПО;
4. Так в XIX веке называли плохих игроков в гольф, дилетантов;
5. Это мошенники, которые обманым путем выманивают у доверчивых пользователей сети конфиденциальную информацию

Правильный ответ: 5

156. Нервное перевозбуждение, возникающее в результате противоречий между природой, социальной и духовной сущностями личности, взрыв внутреннего противоборства эмоций и мнений, реакция на раздражители, которые превышают

некий критический уровень и нарушают равновесие во внутренней среде организма — это:

1. стресс;
2. аффект;
3. невроз.
4. депрессивное расстройство

Правильный ответ: 1

157. Регулярное проведение специально подготовленных профилактических бесед или разбор уже состоявшихся угроз в адрес фирмы - это:

1. организация подготовки персонала правилам обеспечения безопасности фирмы;
2. всеобщность подготовки персонала правилам обеспечения безопасности фирмы;
3. непрерывность подготовки персонала правилам обеспечения безопасности фирмы. (в)
4. нет правильного ответа

Правильный ответ: 3

158. Использование в процессе обучения наряду с теоретическими материалами практических примеров из деятельности своей и других фирм – это:

1. непрерывность подготовки персонала правилам обеспечения безопасности фирмы;
2. разнообразие форм обучения персонала правилам обеспечения безопасности фирмы;
3. всеобщность подготовки персонала правилам обеспечения безопасности фирмы.
4. нет правильного ответа

Правильный ответ: 3

159. Для каких сотрудников первичная подготовка правилам обеспечения безопасности фирмы проводится по сокращенной программе?

1. поступающих на работу в фирму по окончании высшего учебного заведения;
2. имеющих опыт практической деятельности;
3. студентов, принятых на работу на период прохождения производственной или преддипломной практики.
4. нет правильного ответа

Правильный ответ: 2

160. С какой периодичностью должна проводиться работа по обеспечению безопасности фирмы с руководителями структурных подразделений?

1. ежемесячно;
2. ежегодно;
3. ежеквартально.
4. нет правильного ответа

Правильный ответ: 3

161. Оружие, предназначенное для механического поражения цели на расстоянии снарядом, получающим направленное движение за счет энергии порохового или иного заряда, — это:

1. пневматическое оружие;
2. метательное оружие;
3. огнестрельное оружие.
4. нет правильного ответа

Правильный ответ: 3

162. Оружие, предназначенное для поражения цели при помощи мускульной силы человека при непосредственном контакте с объектом поражения, - это:

1. холодное оружие;
2. метательное оружие;
3. огнестрельное оружие.
4. нет правильного ответа

Правильный ответ: 1

163. Оружие, предназначенное для временного поражения живой цели путем применения слезоточивых или раздражающих веществ?

1. холодное оружие;
2. газовое оружие;
3. огнестрельное оружие.
4. нет правильного ответа

Правильный ответ: 2

164. К каким средствам защиты относятся радиосистемы мониторинга личной безопасности?

1. средства связи и тревожной сигнализации;
2. шокотерапевтические средства;
3. средства физической защиты тела человека.
4. нет правильного ответа

Правильный ответ: 1

165. К какому виду средств личной безопасности относятся защитные кейсы, папки?

1. средства активной защиты;
2. вспомогательные средства;
3. средства физической защиты тела человека
4. нет правильного ответа

Правильный ответ: 3

166. Обстановка на определенной территории, сложившаяся в результате аварии, опасного природного явления, катастрофы, стихийного или иного бедствия, которые могут повлечь или повлекли за собой человеческие жертвы, ущерб здоровью людей или окружающей природной среде, значительные материальные потери и нарушение условий жизнедеятельности людей – это:

1. чрезвычайная ситуация;
2. катастрофа;
3. авария.
4. нет правильного ответа

Правильный ответ: 1

167. К какой фазе развития чрезвычайной ситуации относится период «аварийной» ситуации - авария не произошла, но предпосылки уже налицо?

1. предварительная;
2. чрезвычайная ситуация;
3. инициирование чрезвычайной ситуации.
4. нет правильного ответа

Правильный ответ: 3

168. К какому виду чрезвычайной ситуации относится наводнение, затор, лавина, цунами и т.д.?

1. опасные гидрологические явления;
2. опасные геологические явления и процессы;
3. техногенные аварии.
4. нет правильного ответа

Правильный ответ: 1

169. Как называется массовое распространение заразной болезни животных, значительно превышающее уровень обычной заболеваемости на данной территории?

1. эпидемия;
2. эпизоотия;
3. эпифитотия.
4. нет правильного ответа

Правильный ответ: 2

170. Катастрофическое природное явление (или процесс), который может вызвать человеческие жертвы, значительный материальный ущерб и другие тяжелые последствия – это:

1. катастрофа;
2. авария;
3. стихийное бедствие.
4. нет правильного ответа

Правильный ответ: 3

171. Крупная авария, повлекшая за собой человеческие жертвы, значительный материальный ущерб и другие тяжелые последствия — это:

1. авария;
2. стихийное бедствие;
3. катастрофа.
4. нет правильного ответа

Правильный ответ: 3

172. Какими органами задаются максимальные параметры поражающих факторов для фирмы?

1. руководством фирмы;
2. штабами гражданской обороны и МЧС;
3. органами исполнительной власти региона.
4. нет правильного ответа

Правильный ответ: 2

173. За счет чего достигается эффективность мероприятий по повышению устойчивости экономического объекта?

1. за счет увязки мероприятий по предотвращению чрезвычайной ситуации с мероприятиями повседневной производственной деятельности фирмы;
2. за счет смягчения последствий чрезвычайной ситуации;
3. за счет комплексной оценки всех поражающих факторов чрезвычайной ситуации.
4. нет правильного ответа

Правильный ответ: 3

174. Какие виды работ выполняются на четвертом этапе организации безопасности фирмы в чрезвычайных ситуациях?

1. планирование деятельности фирмы с учетом чрезвычайной ситуации;
2. разработка плана восстановления;
3. организация кризисного комитета и оперативного управления в чрезвычайных ситуациях.
4. нет правильного ответа

Правильный ответ: 1

175. Какой специалист кризисного комитета должен поддерживать хороший имидж фирмы в глазах партнеров, акционеров, общественности?

1. координатор;
2. специалист по связям с общественностью;
3. специалист по правовым вопросам.
4. нет правильного ответа

Правильный ответ: 2

176. Какие тепловые датчики срабатывают только при достижении порогового значения температуры?

1. дифференциальные;
2. максимальные;
3. максимально-дифференциальные.
4. нет правильного ответа

Правильный ответ: 2

177. Какие излучатели срабатывают на инфракрасное или ультрафиолетовое излучение открытого пламени пожара?

1. дымовые;
2. тепловые;
3. световые.
4. нет правильного ответа

Правильный ответ: 3

178. Какие датчики приводятся в действие человеком?

1. ручные;
2. дымовые;
3. тепловые.
4. нет правильного ответа

Правильный ответ: 1

179. Какие основные характеристики относятся к приборам и пультам приемно-контрольным?

1. светочувствительность и задымленность;
2. информационная емкость и информативность;
3. достижение порогового значения температуры.
4. нет правильного ответа

Правильный ответ: 2

180. Совокупность специальных органов, технических средств и мероприятий по их использованию в интересах обеспечения безопасности предприятия и организации физической защиты - это:

1. инженерная защита;
2. адекватная окружающая среда;

3. физические средства защиты.

4. нет правильного ответа

Правильный ответ: 1

182. Физические средства защиты - это:

1. совокупность специальных органов, технических средств и мероприятий по их использованию в интересах обеспечения безопасности.

2. материальное и социальное окружение, с которым люди вступают в какие-то отношения для реализации своей практической деятельности;

3. различные инженерные сооружения, препятствующие физическому проникновению злоумышленника на объекты защиты и осуществляющие защиту персонала, материальные средства, финансы и информацию от противоправных действий.

4. нет правильного ответа

Правильный ответ: 3

183. Как называется лицо, пытающееся проникнуть или проникшее в помещение (на территорию), защищенное системой охранной или охранно-пожарной сигнализации без разрешения ответственных лиц, пользователей или жильцов?

1. нарушитель;

2. злоумышленник;

3. преступник.

4. нет правильного ответа

Правильный ответ: 1

184. Намеренный срыв работы путем отказа от нее или умышленного небрежного ее выполнения - это:

1. забастовка;

2. саботаж;

3. демонстрация.

4. нет правильного ответа

Правильный ответ: 2

185. Материальное и социальное окружение, с которым люди вступают в какие-то отношения для реализации своей практической деятельности, - это:

1. инженерная защита;

2. окружающая среда;

3. территория охраняемого объекта.

4. нет правильного ответа

Правильный ответ: 2

186. В основу, какой методики положено рассмотрение материального и социального пространства, внутри которого работники фирмы вступают в какие-либо контакты в ходе коммерческой деятельности?

1. методики создания адекватной окружающей среды;

2. методики создания инженерно-технической защиты объекта;

3. методики организации физических средств защиты.

4. нет правильного ответа

Правильный ответ: 1

187. Какая степень обеспечивает защиту объекта от посягательств заранее подготовленных злоумышленников, которые имеют общие сведения о системах охраны, используют механический и электрические инструменты

1. высокая;
2. минимально необходимая;
3. средняя.
4. нет правильного ответа

Правильный ответ: 3

188. К источникам угроз экономической безопасности предприятия не относятся:

1. форс-мажорные обстоятельства;
2. научные и технологические инновации;
3. рост теневой составляющей экономической деятельности;
4. разрыв кооперационных связей.

Правильный ответ: 3

189. Понятие «безопасность предприятия» отражает:

1. прочность и надежность функционирования предприятия в режиме выбранной стратегии;
2. выход из режима принятой стратегии;
3. способность предприятия к выживанию и функционированию в режиме противостояния внешним и внутренним угрозам;
4. правовую защищенность корпорации.

Правильный ответ: 3

190. Риски – это:

1. не поддающиеся обоснованному прогнозированию угрозы экономической безопасности предприятия;
2. внешние факторы, угрожающие функционированию предприятия (организации);
3. внутренние факторы, угрожающие функционированию предприятия (организации);
4. все ответы неверны.

Правильный ответ: 1

191. К внутренним угрозам экономической безопасности предприятия не относятся:

1. платежная недисциплинированность покупателей;
2. массовое выбытие устаревших элементов основного капитала, их невосполнение;
3. отставание техники и технологий;
4. высокие издержки производства.

Правильный ответ: 1

192. Внешнюю угрозу ЭБП «снижение цен» можно рассматривать как внутреннюю угрозу:

1. высоких издержек производства;
2. потери конкурентоспособности;
3. массового выбытия основного капитала;
4. верны ответы а) и б)

Правильный ответ: 1

193. С позиции экономической безопасности предприятия угрозой, исходящей от фондового рынка, является:

1. страхование рисков;
2. снижение капитализации корпорации;
3. снижение ставки рефинансирования;
4. рост доходности акций.

Правильный ответ: 2

194. Потерю предприятием своей ниши на рынке товара может вызвать:

1. агрессивная политика конкурентов;
2. изменение финансовой ситуации в стране;
3. снижение рентабельности предприятия;
4. технические и технологические сдвиги, вызывающие изменение спроса на отдельные виды товаров.

Правильный ответ: 1

195. Из опыта работы ряда отраслей промышленности видно, что рентабельную работу корпорации обеспечивает объем производства при загрузке производственных мощностей не менее, чем на:

1. 50 %;
2. 60 %;
3. 70 %;
4. 90 %. (в)

Правильный ответ: 3

196. Чтобы компания считалась конкурентоспособной, она должна продавать на рынке своей продукции не менее:

1. 25 %;
2. 40 %;
3. 50 %;
4. 60 %.

Правильный ответ: 3

197. Пороговое значение по сумме ежегодного обслуживания кредитов должно составлять по отношению к прибыли корпорации:

1. 10-15 %;
2. 15-20 %;
3. 20-25%;
4. 25-30 %.

Правильный ответ: 2

198. Инструментарий системы безопасности фирмы:

1. комплекс наблюдений и исследований;
2. составная часть построения системы безопасности объекта;
3. признак, на основании которого производится оценка;
4. цифровой показатель.

Правильный ответ: 2

199. Для мониторинга ЭБП необходимо:

1. иметь достаточное число показателей ЭБП;
2. использовать показатели ЭБП;

3. сравнение фактических и нормативных значений ЭБП определяющих кризисные ситуации;

4. все ответы неверны.

Правильный ответ: 3

200. Система показателей экономической безопасности фирмы охватывает:

1. все направления экономического развития и становления;

2. состав количественных производственных показателей фирмы;

3. только качественные показатели фирмы;

4. темпы роста промышленного производства.

Правильный ответ: 1

201. Наиболее распространенное и приемлемое для всех корпораций пороговое значение по износу основных фондов составляет:

1. 30 %;

2. 40 %;

3. менее 40, но более 30 %;

4. все ответы неверны.

Правильный ответ: 2

202. В организации нематериальной сферы производства основной объект обеспечения технико-технологической составляющей экономической безопасности организации – это:

1. производственно-технологическое оборудование;

2. здания и сооружения;

3. система интеллектуальных технологий организации, ее ноу-хау;

4. социальная инфраструктура.

Правильный ответ: 3

203. Изучение отдельных сотрудников, клиентов предприятия, жителей ближайшего окружения, в действиях которых содержатся угрозы ЭБП, ведет:

1. режимное подразделение СБ;

2. сыскное подразделение СБ;

3. охранное подразделение СБ;

4. информационное подразделение СБ.

Правильный ответ: 2

204. Опасность - это:

1. объективно существующая возможность негативного воздействия на объект, в результате которого ему может быть причинен какой-либо ущерб, вред, ухудшающий его состояние, придающий его развитию нежелательную динамику;

2. условия и факторы, таящие в себе и при определенных условиях, обнаруживающие враждебные намерения, вредоносные свойства, деструктивную природу;

3. негативные изменения в политической, экономической или природной среде, которые наносят ощутимый реальный или потенциальный ущерб государству в целом, его структурным элементам и непосредственно жизненным, политическим, экономическим интересам граждан.

4. нет правильного ответа

Правильный ответ: 1

205. Финансовая безопасность это:

1. эффективное функционирование финансовой системы;
2. обеспечение безопасного функционирования всех элементов финансово-экономического механизма страны;
3. стабильный курс национальной валюты.

4. нет правильного ответа

Правильный ответ: 2

206. Совокупность потребностей, удовлетворение которых надежно обеспечивает существование и возможности прогрессивного развития личности, общества и государства, это:

1. безопасность;
2. жизненно важные интересы;
3. субъекты экономической безопасности.

4. нет правильного ответа

Правильный ответ: 1

207. Разрастание какой из сфер российской экономики в период рыночных реформ носило паразитарно-спекулятивный характер:

1. внешнеторговой;
2. энергетической;
3. добывающей;
4. кредитно-финансовой.

Правильный ответ: 4

208. Усиление протекционизма во внешней политике страны свидетельствует:

1. о необходимости предотвращения экономических потрясений;
2. о полном самообеспечении страны за счет собственных ресурсов;
3. о том, что резко возросший импорт угрожает национальному производству отдельных товаров.

4. нет правильного ответа

Правильный ответ: 3

209. Деформация структуры российской экономики обусловлена:

1. усиление топливно-сырьевой направленности экономики;
2. высокая конкурентоспособность продукции большинства отечественных предприятий;
3. рост внешнего долга России и связанное с этим увеличение расходов госбюджета на его погашение.

4. нет правильного ответа

Правильный ответ: 2

210. К негативным последствиям проведения приватизации в Российской Федерации относятся:

1. рост числа негосударственных предприятий;
2. переход контроля над значительной частью отечественных предприятий к иностранцам;
3. рост товарного предложения.

4. нет правильного ответа

Правильный ответ: 2

211. К каналам «утечки» за границу сведений о новейших российских технологиях и результатах НИР относятся:

1. непродуманность публикаций;
2. предоставление зарубежными неправительственными организациями грантов перспективным научным коллективам и отдельным ученым;
3. контроль со стороны зарубежных ФПП над научно-производственной базой многих российских предприятий;
4. все вышеперечисленное.

Правильный ответ: 4

212. Экономическая безопасность- это такое:

1. состояние экономики, при котором обеспечивается стабильность экономических процессов на государственном уровне, эффективное управление, защита экономических интересов государства на международном уровне;
2. состояние экономики, при котором обеспечивается устойчивый экономический рост приоритетных отраслей промышленности, достаточное удовлетворение потребностей отдельных социальных слоев населения;
3. состояние экономики, при котором обеспечивается устойчивый экономический рост, достаточное удовлетворение общественных потребностей, эффективное управление, защита экономических интересов на национальном и международном уровнях;
4. состояние экономики, обеспечивающее достаточный уровень оборонного существования РФ, неуязвимость и независимость ее военных интересов по отношению к возможным внешним и внутренним угрозам и воздействиям.

Правильный ответ: 3

213. Первый шаг государства по обеспечению экономической безопасности:

1. разработка параметров и критериев экономической безопасности;
2. разработка концепции экономической безопасности;
3. мониторинг факторов, определяющих угрозы экономической безопасности;
4. разработка пороговых значений экономической безопасности.

Правильный ответ: 2

214. Индекс Дали-Кобба:

1. индекс устойчивого экономического благосостояния, при его расчетах делаются поправки на издержки экологического характера, связанные с нерациональным природопользованием;
2. обобщающий показатель уровня экономического развития и уровня обеспечения экономической безопасности;
3. индекс устойчивого экономического роста;
4. обобщающий показатель уровня ВВП и уровня обеспечения экономической безопасности.

Правильный ответ: 3

215. Раскрытие сущности понятия "экономическая безопасность" связано:

1. с пониманием угрозы безопасности;
2. с пониманием угрозы безопасности, исходящей от источников опасности;
3. с пониманием источников опасности.
4. нет правильного ответа

Правильный ответ: 2

216. Экономическая безопасность подразделяется на следующие уровни:

1. международная, национальная, локальная и частная;
2. глобальная, региональная, фирм и личности;

3. международная, региональная или отраслевая внутри страны.

4. нет правильного ответа

Правильный ответ: 2

217. По размеру и масштабам возможных негативных последствий опасности могут быть:

1. международные, национальные, локальные:

2. глобальные и региональные в смысле регионов мира и частные;

3. международные, национальные, локальные и частные

4. нет правильного ответа

Правильный ответ: 3

218. К объектам экономической безопасности относятся: государство, его экономическая система и все его природные богатства, общество с его институтами, учреждениями, фирмами и личность. Так ли это?

1. да;

2. нет.

Правильный ответ: 1

219. Включает ли стратегия экономической безопасности характеристику, угроз экономической безопасности как совокупность условий и факторов, создающих опасность жизненно важным экономическим интересам личности, общества и государства?

1. да, включая угрозы внутренние и внешние:

2. да, включая лишь угрозы внутренние:

3. нет.

Правильный ответ: 1

220. Банки, биржи, фонды и страховые компании являются ли они субъектами экономической безопасности?

1. да;

2. нет.

Правильный ответ: 1

221. На чем базируется уровень экономической безопасности предприятия?

1. на том, насколько службам данного предприятия удается предотвращать угрозы и иные воздействия на различные аспекты экономической безопасности предприятия;

2. на том, насколько службам данного предприятия удастся предотвратить угрозы и устранить ущерб от них и от негативных воздействий на различные аспекты экономической безопасности предприятия;

3. на том, насколько службам данного предприятия удастся предотвратить ущерб от негативных воздействий на различные аспекты экономической безопасности предприятия.

4. нет правильного ответа

Правильный ответ: 1

222. Представляют ли, в настоящее время, внутренние угрозы наибольшую опасность экономической безопасности предприятия?

1. да;

2. нет.

Правильный ответ: 2

223. Усиление и активизация разведывательной деятельности иностранных государственных и межгосударственных специальных служб в экономической сфере являются проявлением:

1. внешней угрозы;
2. внутренней угрозы.
3. мезо угрозой
4. микро угрозой

Правильный ответ: 1

224. В чем отличие объективных негативных воздействий от субъективных негативных воздействий?

1. объективные негативные воздействия возникают без участия и помимо воли предприятия или его служащих.
2. объективные негативные воздействия возникают как следствие форсмажорных обстоятельств, а субъективные негативные воздействия возникают как следствие неэффективной работы руководителей и сотрудников предприятия.
3. субъективные негативные воздействия возникают как следствие неэффективной работы предприятия или его работников;
4. нет правильного ответа

Правильный ответ: 2

225. Экономическая разведка содействует в комплексе и во взаимосвязи специальными силами и средствами:

1. внешнеэкономическому курсу государства;
2. коммерческой деятельности предприятий;
3. внешнеэкономическому курсу государства и коммерческой деятельности предприятий
4. нет правильного ответа

Правильный ответ: 3

226. Под системой обеспечения финансовой безопасности хозяйствующих субъектов понимается:

1. совокупность осуществляемого комплекса мер в интересах защиты бизнеса от внутренних и внешних финансовых угроз;
2. комплекс мероприятий, направленный на урегулирование суммы дебиторской задолженности;
3. приведение показателей, характеризующих состояние кредиторской задолженности, в соответствие с пороговыми значениями.
4. нет правильного ответа

Правильный ответ: 1

227. К показателям финансовой устойчивости предприятия относят:

1. показатель абсолютной ликвидности;
2. показатель срочной ликвидности;
3. коэффициент автономии;
4. показатель текущей ликвидности.

Правильный ответ: 3

228. Финансовое состояние организации является неустойчивым в случае, если:

1. собственных средств меньше, чем величина запасов и затрат;
2. нарушена платежеспособность, но есть возможности восстановить ее за счет ускорения оборачиваемости запасов, дебиторской задолженности;

3. долгосрочных источников финансирования недостаточно для покрытия запасов и затрат.

4. нет правильного ответа

Правильный ответ: 2

229. Способность предприятия превращать свои активы в денежные средства - это:

1. ликвидность;

2. деловая активность;

3. платежеспособность.

4. нет правильного ответа

Правильный ответ: 1

230. Пороговое значение показателя абсолютной ликвидности:

1. 0,2-0,3;

2. больше 2;

3. больше 1;

4. 0,6-0,8.

Правильный ответ: 1

231. Рентабельность собственного капитала по чистой прибыли является показателем:

1. оценки эффективности хозяйственной деятельности;

2. финансовой устойчивости предприятия;

3. деловой активности предприятия;

4. оценки платежеспособности.

Правильный ответ: 1

232. Синтезирующим понятием в области безопасности в нынешних условиях является:

1. геостратегический регион;

2. геополитический регион;

3. геополитическая обстановка;

4. геополитика.

Правильный ответ: 4

233. В зависимости от типа угрозы для национальной безопасности выделяют следующую область ее проявления:

1. федеральная безопасность;

2. общественная безопасность;

3. военная безопасность;

4. локальная безопасность.

Правильный ответ: 3

234. Угроза — это:

1. вполне осознаваемая, объективно существующая, но не фатальная вероятность (возможность) негативного воздействия на социальный организм;

2. совокупность обстоятельств, не обязательно конкретно угрожающего характера, но, безусловно, требующих реагировать на них с целью предупреждения и/или снижения возможного ущерба;

3. наиболее конкретная и непосредственная форма опасности;

4. возможность возникновения неблагоприятных и нежелательных действий самого субъекта.

Правильный ответ: 3

235. Источники опасности — это:

1. показатели, которые при определенных условиях обнаруживают вредоносные свойства;
2. экономически опасное воздействие;
3. повышение уровня жизни людей;
4. условия и факторы, при определенных условиях сами по себе или в различной совокупности обнаруживающие вредоносные свойства.

Правильный ответ: 4

236. К числу коренных, основополагающих национальных интересов не относятся:

1. территориальная целостность страны;
2. принятие энергичных мер, препятствующих неэффективному использованию ресурсов России;
3. достойное место в мировом сообществе;
4. государственное самоопределение и политическое самоуправление народа.

Правильный ответ: 2

237. Для оценки выживаемости государства не может быть использован следующий индикатор:

1. географическое положение;
2. оборонный потенциал;
3. национальная мораль;
4. способность навязывать свои национальные интересы.

Правильный ответ: 4

238. Понятие «потенциал безопасности» означает:

1. совокупность существующих источников, средств, запасов, социальных ресурсов, научно-технического задела, оборонного комплекса страны.
2. способность мобилизовать ресурсы, возможность противодействовать причинам возрождения негативных условий и управлять общественным сознанием.
3. совокупность всех элементов экономической системы;
4. общую способность экономики страны реагировать на критические ситуации, предупреждать и преодолевать их, восстанавливать стабильность и устойчивость процессов хозяйственного, социального и экологического развития в случае их нарушения.

Правильный ответ: 1

239. Система экономической безопасности страны включает следующее количество блоков, соответствующих основным ее категориям и понятиям:

1. 3;
2. 5;
3. 4;
4. 7.

Правильный ответ: 7

240. Нормативное направление обеспечения кадровой безопасности включает:

1. бизнес-планы, штатное расписание, справочник должностей;
2. бизнес-планы, штатное расписание;
3. штатное расписание, справочник должностей
4. нет правильного ответа

Правильный ответ: 3

2. Тестовые задания с несколькими вариантами ответов, на соответствие, на последовательность

1. Выберите несколько правильных ответов. К показателям экономической безопасности относятся следующие параметры:

1. уровень и качество жизни;
2. норма безработицы;
3. государственный долг;
4. территория страны;
5. ресурсный потенциал.

Правильный ответ: 1, 3.

2. Выберите несколько правильных ответов. Очередность в понимании экономической безопасности как многоуровневого явления такова:

1. отдельного региона;
2. организации или предприятия;
3. России в целом;
4. гражданина и предпринимателя.

Правильный ответ: 4, 2, 1, 3.

3. Выберите несколько правильных ответов. Указанные угрозы экономической безопасности не являются внутренними:

1. криминализация экономики;
2. высокий уровень внешнего долга;
3. низкая конкурентоспособность экономики;
4. приобретение иностранными фирмами российских предприятий;
5. высокий уровень инфляции.

Правильный ответ: 2, 4.

4. Выберите несколько правильных ответов. Указанные элементы экономической безопасности предприятия не являются основными:

1. социальные;
2. финансовые;
3. информационные;
4. экологические;
5. культурные.

Правильный ответ: 1, 5.

5. Установите хронологическую последовательность практических действий системы экономической безопасности организации:

1. определение мероприятий по нейтрализации угроз
2. анализ и оценка возникших угроз;
3. деятельность по нейтрализации угроз безопасности;
4. система предупредительных (превентивных) мер;
5. мониторинг и выявление угроз безопасности.

Правильный ответ: 4-5-2-1-3.

6. Вставьте пропущенное слово.

..... - это система обеспечения устойчивости экономической системы, которая сохраняет свою целостность и способность к саморазвитию, несмотря на неблагоприятные внешние и внутренние угрозы

Правильный ответ: экономическая безопасность

7. Вставьте пропущенное слово.

Возможность осуществления государственного контроля над национальными ресурсами, способность использовать национальные конкурентные преимущества для обеспечения равноправного участия государства в международной торговле и кооперационных связях – это...

Правильный ответ: экономическая независимость

8. Вставьте пропущенное слово.

...- это защищенность жизненно важных интересов гражданина, общества и государства, при которой обеспечиваются стабильное развитие общества, своевременное выявление, предотвращение и нейтрализация реальных и потенциальных угроз национальным интересам.

Правильный ответ: социально экономическая безопасность страны

9. Установите соответствие:

1. Источники угроз

а. Состояние объекта в системе его связей с точки зрения способности к выживанию и развитию в условиях внутренних и внешних угроз, а также действия непредсказуемых и труднопрогнозируемых фактов.

2.Безопасность

б. Условия и факторы, которые таят в себе и при определенных условиях сами по себе либо в различной совокупности обнаруживают враждебные намерения, вредоносные свойства, деструктивную природу.

3. Конфиденциальность информации

в. Обязательное для выполнения лицом, получившим доступ к определенной информации, требование не передавать такую информацию третьим лицам без согласия ее обладателя.

Правильный ответ: 1 –б, 2 – а, 3 –в

10. Установите соответствие между определениями и содержанием.

- | | |
|--|--|
| 1. Угрозы экономической безопасности | а. это состояние экономики, при котором обеспечивается достаточно высокий и устойчивый экономический рост; эффективное удовлетворение экономических потребностей; контроль государства за движением и использованием национальных ресурсов; защита экономических интересов страны на национальном и международном уровнях. |
| 2. Экономическая безопасность | б. состояние, при котором гарантированы условия защиты жизненных интересов, обеспечивается система социального развития и социальной защищённости человека. |
| 3. Экономическая безопасность личности | в. это явления и процессы, оказывающие негативное воздействие на хозяйство страны, ущемляющие экономические интересы личности, общества и государства. |

Правильный ответ: 1-в, 2- а, 3-б

11. Для осуществления оценки состояния и угроз экономической безопасности, оперативного реагирования на них, а также выработки управленческих решений и рекомендаций в России формируется система управления рисками в следующем порядке:

1. оценка ресурсов, необходимых и достаточных для предотвращения вызовов и угроз экономической безопасности;
2. выявление существующих и потенциальных вызовов и угроз экономической безопасности;
3. выработка, контроль реализации и оценки эффективности мер по противодействию экономическим санкциям;
4. планирование мер по реализации государственной политики в сфере обеспечения экономической безопасности, определение задач федеральных органов исполнительной власти, субъектов естественных монополий, государственных корпораций, компаний с преобладающим участием страны и иных заинтересованных организаций по осуществлению этих мер.

Правильный ответ: 2, 1, 4, 3

12. Вставьте пропущенное слово.

... – это факторы бизнеса, используемые владельцами и управленцами предприятия для выполнения целей бизнеса.

Правильный ответ: корпоративные ресурсы.

13. Установите соответствие между рисками и угрозами обеспечения безопасности

- | Риски | Угрозы |
|---|---|
| 1. Экономические | а. несанкционированным использованием лекарственных препаратов для ветеринарного применения в процессе сельскохозяйственного производства |
| 2. Технологические | б. снижением конкурентоспособности отечественной продукции |
| 3. Климатические агроэкологические угрозы | и в. применением зарубежными странами мер государственной поддержки сельского |

- хозяйства, искажающих международную торговлю
4. Внешнеполитические риски г. неблагоприятными климатическими изменениями и аномальными природными явлениями стихийного характера

1 –б, 2- а, 3- г, 4- в

14. Выберите несколько правильных ответов. Возможные сценарии реализации концепции противодействия теневой экономической деятельности субъектов малого предпринимательства:

1. комплексный;
2. административный;
3. либеральный;
4. стихийный.

Правильный ответ: 1,2,3

15. Выберите несколько правильных ответов. В настоящее время правовую основу обеспечения экономической безопасности составляют:

1. Конституция РФ;
2. международные договоры РФ;
3. налоговый кодекс;
4. Федеральный закон от 28 декабря 2010 № 390-ФЗ «О безопасности».

Правильный ответ: 1,4

16. Выберите несколько правильных ответов. Какие потери можно считать финансовыми?

1. потери ценных бумаг
2. потери сырья
3. невыполнение сроков сдачи объекта
4. выплата штрафа
5. уплата дополнительных налогов
6. уменьшение выручки вследствие снижения цен на реализуемую продукцию

Правильный ответ: 1, 4,5, 6.

17. Выберите несколько правильных ответов. Отметьте потери, которые можно отнести к специальным потерям:

1. выплата штрафа
2. ущерб здоровью
3. уменьшение выручки вследствие снижения цен на реализуемую продукцию
4. потери ценных бумаг
5. потери сырья
6. уплата дополнительных налогов
7. ущерб репутации
8. невыполнение сроков сдачи объекта
9. потери рабочего времени
10. потери материалов

Правильный ответ: 2,7

18. Вставьте пропущенное слово _____ это следствие действия либо бездействия, в результате которого существует реальная возможность получения неопределенных результатов различного характера

Правильный ответ: риск

19. Выберите несколько правильных ответов. К группе финансовых рисков, связанных с вложением капитала, относятся

1. *риск упущенной выгоды*
2. *риск снижения доходности*
3. *ущерб репутации*
4. *потери сырья*

Правильный ответ: 1,2

20. Выберите несколько правильных ответов. Отметьте потери, которые можно отнести к финансовым?

1. *потери ценных бумаг*
2. *выплата штрафа*
3. *уплата дополнительных налогов*
4. *уменьшение выручки вследствие снижения цен на реализуемую продукцию*

Правильный ответ: 1,2,3,4.

21. Выберите несколько правильных ответов. Отметьте потери, которые можно отнести к материальным?

1. *потери материалов*
2. *потери сырья*
3. *риск упущенной выгоды*
4. *риск снижения доходности*
5. *ущерб репутации*

Правильный ответ: 1,2

22. Выберите несколько правильных ответов. Какие риски присущи завершающему этапу инвестиционной деятельности?

1. *риск финансирования ликвидационных работ*
2. *риски возникновения гражданской ответственности*
3. *риски ошибочной оценки эффективности*
4. *риск неверного прогнозирования будущих изменений*

Правильный ответ: 1,2

23. Выберите несколько правильных ответов. При получении банковского кредита под инвестиционную программу могут возникнуть риски:

1. *недостаточной рентабельности вкладываемого капитала*
2. *несвоевременности возврата заемных средств в условиях неопределенности*
3. *ошибки расчета периода окупаемости инвестиционного проекта*
4. *ущерб репутации*

Правильный ответ: 1,2, 3

24. Выберите несколько правильных ответов. При получении банковского кредита под инвестиционную программу могут возникнуть неопределенности:

1. *неопределенность в ожидаемых сроках поступлений денежных средств на счет фирмы*
2. *неопределенность периода погашения ссуды*
3. *неопределенность абсолютного количества денежных средств, уплачиваемых за использование банковского кредита*
4. *ущерб репутации*

Правильный ответ: 1, 2, 3

25. Определите соответствие.

Определение	Содержание
1. Вероятность	масштабность риска или комбинация рисков, выраженная через сочетание последствий и возможности их возникновения
2. Частота	рисков с критериями риска с целью определения допустимости или приемлемости риска
3. Уровень риска	степень возможности возникновения события, выраженная числами от 0 до 1, где 0 это невозможность, а 1 – абсолютная
4. Оценивание риска	количество событий или результатов за определенную единицу времени процесс сравнения результатов анализа

Правильный ответ: 1 – В, 2 -Г , 3 – А, 4- Б

26. Выберите несколько правильных ответов. Организаторские функции системы безопасности предприятия включают:

1. совершенствование организационной структуры предприятия с учетом требований его безопасности;
2. физическую охрану руководства и сотрудников;
3. осуществление пропускного режима;
4. координацию и взаимодействие с другими частными СБ.

Правильный ответ: 1, 4

27. К признакам, используемым для определения информации, составляющей коммерческую тайну, не относится:

1. имеет отношение к ограничению гласности;
2. не является общеизвестной информацией;
3. полезна для бизнеса;
4. дает преимущества над конкурентами.

Правильный ответ: 2,3,4

28. Выберите несколько правильных ответов. На какие классы опасности в зависимости от уровня потенциальной опасности аварий на них для жизненно важных интересов личности и общества подразделяются опасные производственные объекты?

1. I класс опасности - опасные производственные объекты чрезвычайно высокой опасности;
2. II класс опасности - опасные производственные объекты высокой опасности;
3. III класс опасности - опасные производственные объекты средней опасности;
4. IV класс опасности - опасные производственные объекты низкой опасности.

Правильный ответ: 1, 2, 3, 4

29. Выберите несколько правильных ответов. Основные внутренние угрозы предприятия:

1. низкий профессиональный уровень руководителей;
2. нарушение трудовой дисциплины;
3. мошенничество сотрудников;
4. отток квалифицированных кадров;

5. неблагоприятное изменение политической ситуации;

Правильный ответ: 1, 2, 3, 4

30. Выберите несколько правильных ответов. Основные внешние угрозы предприятия:

1. изменение законодательства;
2. макроэкономические потрясения (дефицит бюджета, инфляция, и т.д.);
3. противоправные действия криминальных структур;
4. отток квалифицированных кадров;

Правильный ответ: 1, 2, 3

31. В качестве основных объектов защиты производственного процесса при усилении угроз экономической безопасности выделяют следующие:

1. внеоборотные активы (здания, сооружения, техническое оборудование, коммуникации, транспорт);
2. оборотные активы (нематериальные активы, запасы и затраты сырья, основные и вспомогательные материалы, денежные средства);
3. кадры организации; взаимодействие организации с контрагентами на основе договоров;
4. информационные базы организации.

Правильный ответ: 1, 2, 3, 4

32. К первой группе источников негативного воздействия на предприятие относятся:

1. органы государственной власти,
2. международных организаций,
3. предприятий-конкурентов
4. научные открытия и технологические разработки,

Правильный ответ: 1, 2, 3

33. Ко второй группе источников относятся:

1. научные открытия и технологические разработки,
2. состояние финансовой конъюнктуры на рынках данного предприятия,
3. форс-мажорные обстоятельства и т.п.
4. международных организаций

Правильный ответ: 1, 2, 3

34. Основные задачи экономической безопасности организации:

1. обеспечение финансовой стабильности и независимости предприятия
2. минимизация разрушительного влияния хозяйственной деятельности на окружающую среду
3. минимизация разрушительного влияния хозяйственной деятельности на окружающую среду
4. усиление угроз внешнего характера

Правильный ответ: 1, 2, 3

35. Объекты защиты от потенциальных угроз:

1. персонал
2. технические средства и системы охраны
3. средства и системы информатизации
4. информационные ресурсы

Правильный ответ: 1, 2, 3, 4

36. К средствам и системам информатизации относят:

1. автоматизированные системы и вычислительные сети различного уровня и назначения
2. линии телефонной связи
3. технические средства передачи информации
4. вспомогательные средства и системы

Правильный ответ: 1, 2, 3, 4

37. Главными аспектами влияния человеческого фактора на повышение эффективности работы предприятия являются следующие:

1. подбор и продвижение кадров;
2. соответствующая подготовка и обучение кадров;
3. стабильность состава работников;
4. совершенствование моральной и материальной оценки труда работников.

Правильный ответ: 1, 2, 3, 4

38. В первую группу факторов гарантирования экономической безопасности, направленных на улучшение использования трудовых ресурсов, целесообразно отнести следующие:

1. управление кадровыми рисками;
2. повышение кадровых технологий;
3. совершенствование интеллектуального потенциала сотрудников;
4. защита здоровья, жизни, репутации специалистов и руководителей предприятия

Правильный ответ: 1, 2, 3, 4

39. Ко второй группе факторов обеспечения экономической безопасности, связанных с увеличением эффективности использования материальных ресурсов, относятся следующие:

1. всевозможное предотвращение хищений материальных ценностей;
2. уход производства в тень (бессознательного использования электроэнергии, производственных мощностей, материальных ресурсов);
3. обеспечение защиты технологий, в том числе использование патентной системы.
4. защита здоровья, жизни, репутации специалистов и руководителей предприятия

Правильный ответ: 1, 2, 3.

40. Третья же группа факторов достижения экономической безопасности, связанная с повышением эффективности использования информационных ресурсов, представляет собой:

1. охрану коммерческой тайны;
2. предотвращение утечки информации;
3. накопление информации о деятельности конкурентов с целью возможного вмешательства;
4. обеспечение точности, полноты, непротиворечивости информации для принятия управленческих решений.

Правильный ответ: 1, 2, 3, 4

41. Выберите несколько правильных ответов. К внутренним факторам, представляющим угрозу экономической безопасности, относятся:

1. сырьевая ориентация экспорта;
2. низкая конкурентоспособность экономики;
3. усиление импортной зависимости;

4. усиление зависимости от внешних инвестиций.

Правильный ответ: 1,2,3

42. Выберите несколько правильных ответов. Согласно Концепции национальной безопасности РФ, основной причиной возникновения угроз национальной безопасности России является кризисное состояние в этой сфере:

1. военной;
2. экономической;
3. энергетической;
4. экологической.

Правильный ответ: 1,2,3

43. Выберите несколько правильных ответов. Закрепление российских хозяйствующих субъектов на мировых рынках товаров и услуг и постепенное усиление их роли на этих рынках является:

1. жизненно важным интересом внешнеэкономической безопасности;
2. потенциальной внутренней угрозой внешнеэкономической безопасности;
3. критерием обеспечения внешнеэкономической безопасности.

Правильный ответ: 1,3

44. Выберите несколько правильных ответов. К внутренним угрозам энергетической безопасности относятся:

1. прохождение некоторых российских энергосетей по территории соседних стран;
2. дефицит капиталовложений;
3. ослабление негативного воздействия предприятий ТЭК на экологию и социальную сферу.

Правильный ответ: 1,2

45. Выберите несколько правильных ответов. К угрозам экономической безопасности во внешнеэкономической сфере относятся:

1. незаконный вывоз подакцизных товаров;
2. долларизация экономики;
3. рост экспорта.

Правильный ответ: 1,3

46. Действия системы экспортного контроля направлены:

1. на недопущение вывоза оружия массового уничтожения;
2. на недопущение вывоза товаров народного потребления;
3. на недопущение вывоза отдельных видов сырья, материалов.

Правильный ответ: 1,3

47. Выберите несколько правильных ответов. Экономическая безопасность – это способность системы:

1. сохранять устойчивость по отношению к негативным внешним воздействиям;
2. сохранять устойчивость по отношению к негативным внутренним воздействиям;
3. оставаться неизменной, т. е. не деградировать и не развиваться.

Правильный ответ: 1,2

48. Выберите несколько правильных ответов. Попытки зарубежных государств любыми средствами устранить российских продавцов высокотехнологичных товаров и современных услуг с мировых рынков, это:

1. нормальная практика ВЭД, применяемая всеми странами;

2. внешняя угроза внешнеэкономическим интересам России;
3. внутренняя угроза внешнеэкономическим интересам России.

Правильный ответ: 1,2

49. Выберите несколько правильных ответов. Постоянное наращивание производственного и научно-технического потенциалов, это интересы:

1. общества;
2. государства;
3. личности.

Правильный ответ: 1,2

50. Выберите несколько правильных ответов. Что из нижеперечисленного не является способом «утечки» капиталов:

1. челночная торговля;
2. «импорт воздуха»;
3. завышение контрактных цен на импортные товары по сравнению с фактическими ценами;
4. завышение контрактных цен на экспортные товары по сравнению с фактическими ценами.

Правильный ответ: 2,4

51. Выберите несколько правильных ответов. Государственная стратегия экономической безопасности является:

1. составной частью стратегии национальной безопасности;
2. приоритетным направлением экономической политики государства;
3. доминирующей над государственной стратегией национальной безопасности.

Правильный ответ: 1, 2

52. Выберите несколько правильных ответов. К внутренним угрозам экономической безопасности относятся:

1. структурные изменения экономики;
2. демографические изменения и проблемы занятости;
3. высокий внешний долг;
4. высокий внутренний долг.

Правильный ответ: 1,2, 4.

53. Вставьте пропущенное слово.

..... риски - это те, которые уже встречались и могут быть реализованы с высокой степенью точности.

Правильный ответ: известные

54. Вставьте пропущенное слово. Источники - это условия и факторы, которые таят в себе враждебные намерения.

Правильный ответ: опасности

55. Вставьте пропущенное слово. Национальная безопасность - это такое состояние экономики и институтов власти, при котором обеспечивается гарантированная защита национальных интересов, гармоничное, социально направленное развитие страны в целом, достаточный экономический потенциал даже при неблагоприятных вариантах развития внутренних и внешних процессах.

Правильный ответ: экономическая

56. Вставьте пропущенное слово. Концепция Российской Федерации - политический документ, отражающий совокупность официально принятых взглядов на цели и государственную стратегию в области обеспечения безопасности личности, общества и государства от внешних и внутренних угроз политического, экономического, социального, военного, техногенного, экологического, информационного и иного характера с учетом имеющихся ресурсов и возможностей.

Правильный ответ: национальной безопасности.

57. Вставьте пропущенное слово. Комплексная система экономической безопасности - это совокупность текущего состояния, условий и факторов, характеризующих стабильность, устойчивость и поступательность развития экономики территории в условиях неопределенности и риска.

Правильный ответ: территориальных образований

58. Вставьте пропущенное слово.риски - это те, возможность появления которых подсказывает интуиция или опыт руководителя, специалиста.

Правильный ответ: предвиденные.

59. Вставьте пропущенное слово. Риск – риск, связанный с изменениями в структуре процентных ставок.

Правильный ответ: базовый

60. Вставьте пропущенное слово. Риск– риск, вызванный краткосрочными и долгосрочными колебаниями курсов валют на международных финансовых рынках.

Правильный ответ: валютный

61. Вставьте пропущенное слово. Риск– это вероятность того, что партнеры - участники контракта окажутся не в состоянии выполнить договорные обязательства, как в целом, так и по отдельным позициям.

Правильный ответ: кредитный

62. Вставьте пропущенное слово. Риск – риск, возникающий из-за колебаний процентных ставок, что приводит к изменению затрат на выплату процентов или доходов на инвестиции, а значит к изменению величины прибыли (или потере) по сравнению с ожидаемой.

Правильный ответ: процентный

63. Вставьте пропущенное слово. Рисковые – это исходные условия реализации риска, по которым исчисляется страховой взнос, страховая сумма и страховой платеж.

Правильный ответ: обстоятельства

64. Вставьте пропущенное слово. Способы обеспеченияпредприятия - это набор мер и система организации их выполнения и контроля, которые позволяют достигать наиболее высоких значений уровня экономической безопасности предприятия.

Правильный ответ: экономической безопасности

65. Вставьте пропущенное слово. негативные воздействия - это негативные воздействия, возникшие как следствие неэффективной работы предприятия в целом или его работников.

Правильный ответ: субъективные

66. Вставьте пропущенное слово.безопасности - совокупность условий и факторов, создающих опасность жизненно важным интересам личности, общества и государства.

Правильный ответ: Угроза

67. Вставьте пропущенное слово. Уровеньпредприятия - это оценка состояния использования ресурсов предприятия по критериям экономической безопасности.

Правильный ответ: базовый

68. По воспроизводственной направленности инвестиции подразделяются на:

1. валовые
2. реновационные
3. чистые
4. внутренние
5. внешние
6. реальные
7. финансовые
8. прямые

Правильный ответ: 1, 2, 3

69. Реальные инвестиции могут быть направлены на:

1. новое строительство;
2. приобретение лицензий, патентов;
3. реконструкцию действующего предприятия;
4. приобретение ценных бумаг;
5. повышение квалификации сотрудников.

Правильный ответ: 1, 3

70. Предынвестиционная фаза жизненного цикла инвестиционного проекта включает:

1. разработку бизнес-плана проекта;
2. маркетинговые исследования;
3. ввод в действие основного оборудования;
4. закупку оборудования;
5. производство продукции.

Правильный ответ: 1, 2

71. Инвестиционная фаза жизненного цикла инвестиционного проекта включает:

1. разработку бизнес-плана проекта;
2. маркетинговые исследования;
3. закупку оборудования;
4. строительство;
5. производство продукции.

Правильный ответ: 3, 4

72. Эксплуатационная фаза жизненного цикла инвестиционного проекта включает:

1. текущий мониторинг экономических показателей;

2. создание дилерской сети;
3. финансирование проекта;
4. планирование сроков осуществления проекта.

Правильный ответ: 1, 2

73. Вставьте пропущенное слово. Проект признается _____, если обеспечивается возврат исходной суммы инвестиции и требуемая доходность для инвесторов

Правильный ответ: эффективным.

74. Необходимо обеспечить сопоставимость денежных показателей при:

5. инфляции;
6. одновременности инвестиций и созданных в период реализации инвестиционного проекта денежных потоков;
7. одновременном осуществлении инвестиции и получении денежных доходов;
8. значительных инвестиционных затратах.

Правильный ответ: 1,2

75. В качестве дисконтных показателей оценки экономической эффективности инвестиционных проектов используют:

5. срок окупаемости;
6. чистую приведенную стоимость;
7. внутреннюю норму доходности;
8. учетную норму рентабельности.

Правильный ответ: 2,3

76. Тест на соответствие. Каждому термину подберите определение.

Термин	Определение
1. финансовые (портфельные) инвестиции	а. кредит, выданный банком или кредитным учреждением на условиях срочности, возвратности и платности
2. умеренный (компромиссный) портфель	б. портфель, представляющий собой совокупность финансовых инструментов инвестирования, которому общий уровень портфельного риска приближен к среднерыночному
3. финансовый кредит	в. объем капитала, инвестируемого в расширенное воспроизводство основных средств и нематериальных активов
4. чистые инвестиции	г. вложения капитала в различные финансовые инструменты, главным образом, в ценные бумаги, с целью получения дохода

Правильный ответ: 1 – г, 2 – б, 3 – а, 4 – в.

77. В соответствии с законами РФ иностранный инвестор имеет право:

1. Участвовать в принятии законов, регулирующих процессы привлечения иностранного капитала в Россию
2. Принимать участие в приватизации объектов государственной и муниципальной собственности

3. Брать в аренду земельные участки на торгах (аукционе, конкурсе)
4. Приобретать право собственности на земельные участки и другие природные ресурсы

Правильный ответ: 2, 3, 4

78. Вставьте пропущенное слово. _____ представляют собой процесс изъятия ранее инвестированного капитала из инвестиционного оборота без последующего его использования в инвестиционных целях

Правильный ответ: дезинвестиции

79. Вставьте пропущенное слово. _____ инвестиции представляют собой вложение капитала на период до одного года

Правильный ответ: краткосрочные

80. Инвестиционные риски в зависимости от их уровня могут быть:

1. Безрисковые и высокорисковые
2. Низкорисковые и среднерисковые
3. Народнохозяйственные и региональные
4. Региональные и внутрипроизводственные

Правильный ответ: 1, 2

81. По объектам вложения различают:

1. Реальные инвестиции
2. Инвестиции в добывающую промышленность
3. Финансовые инвестиции
4. Инвестиции в оборотный капитал

Правильный ответ: 1, 3

82. Чистая текущая (дисконтированная) стоимость NPV (NetPresentValue) как метод оценки инвестиций это:

1. Приведенная стоимость всех предполагаемых наличных поступлений за минусом приведенной стоимости ожидаемых наличных затрат
2. Разница между приведенным (дисконтированным) денежным доходом от реализованного инвестиционного проекта за определенный временной период и суммой дисконтированных текущих стоимостей всех инвестиционных затрат
3. Будущая стоимость денег с учетом меняющегося индекса инфляции
4. Приведенная стоимость предполагаемых денежных поступлений плюс стоимость ожидаемых наличных затрат

Правильный ответ: 1, 2

83. Укажите источники капитальных вложений хозяйствующего субъекта. Выберите несколько правильных ответов.

- а) Прибыль
- б) амортизационные отчисления
- в) выручка от реализации основных фондов
- г) выручка от реализации продукции
- д) банковский кредит
- е) бюджетное финансирование

Правильный ответ: а, б, д, е

84. Вставьте пропущенное слово. Биржевые сделки без реального товара делятся на фьючерсные и ...

Правильный ответ: опционные

85. Вставьте пропущенное слово. Биржевые сделки, которые представляют собой взаимную передачу прав и обязанностей в отношении стандартных контрактов на поставку биржевого товара, относятся к:.....

Правильный ответ: фьючерсным

86. Вставьте пропущенное слово. Биржевые сделки, по которым объектом сделок становится обязательство купить или продать некоторое число фьючерсных контрактов по заданной цене в будущем, относятся к:

Правильный ответ: опционным

87. Вставьте пропущенное слово. Биржевые сделки, предусматривающие взаимную передачу прав и обязанностей в отношении реального товара с отсроченным сроком поставок, относятся к:

Правильный ответ: форвардным

88. Вставьте пропущенное слово. Научное предположение для объяснения явления, требующее проверки на опыте и теоретического обоснования, — это:

Правильный ответ: гипотеза

89. Вставьте пропущенное слово. Обобщающим показателем эффективности использования затрат является:

Правильный ответ: уровень рентабельности

90. Вставьте пропущенное слово. Обобщающим показателем эффективности применения ресурсов является:

Правильный ответ: ресурсоотдача

91. Установите соответствие.

Элементы рыночных механизмов

1. Конкуренция
2. Спрос
3. Предложение
4. Цена

Сущность элементов рынка:

- а) совокупность платежеспособной потребности в товарах со стороны покупателей
- б) состязательность хозяйствующих субъектов за наиболее выгодные сферы приложения капитала, рынки сбыта, источники сырья
- в) количество товаров и услуг, которое производители хотят и могут продать по определенной цене
- г) экономическая категория, определяемая общественно необходимыми затратами труда и соотношением спроса и предложения

Правильный ответ: 1- б, 2 –а, 3 –в, 4-г.

92. Главными характеристиками налогового риска являются:

1. отсутствие возможности благоприятного исхода;
2. высокий уровень субъективной оценки и возможность возникновения новых рисков, предусмотреть появление которых в момент принятия решения было сложно или невозможно;
3. тесная связь с неопределенностью экономической и правовой информации;

4. негативный характер для всех участников налоговых отношений, в отличие от других видов риска;
5. разное проявление для каждого участника налоговых отношений.

Правильный ответ: 1,2,3,4,5

93. На возникновение налоговых рисков оказывают влияние следующие внешние факторы:

1. налоговые проблемы контрагентов
2. изменение позиции налоговых, судебных и финансовых органов по вопросам налогообложения
3. несвоевременное получение информации от госорганов.
4. отсутствие налогового планирования
5. несовершенная технология учета и обработки информации при исчислении и уплате налогов.

Правильный ответ: 1,2,3

94. На возникновение налоговых рисков оказывают влияние следующие внутренние факторы:

1. налоговые проблемы контрагентов
2. изменение позиции налоговых, судебных и финансовых органов по вопросам налогообложения
3. несвоевременное получение информации от госорганов.
4. отсутствие налогового планирования
5. несовершенная технология учета и обработки информации при исчислении и уплате налогов.

Правильный ответ: 4,5

95. На возникновение налоговых рисков оказывают влияние следующие внутренние факторы:

1. несвоевременное получение информации от госорганов.
2. отсутствие налогового планирования
3. несовершенная технология учета и обработки информации при исчислении и уплате налогов.
4. затратность содержания налогового подразделения или использования услуг аудиторско-консалтинговых компаний.
5. ухудшение финансово-хозяйственной деятельности фирмы.

Правильный ответ: 2,3,4,5

96. На возникновение налоговых рисков оказывают влияние следующие внешние факторы:

1. несвоевременное получение информации от госорганов.
2. конфликт с органами власти.
3. несовершенная технология учета и обработки информации при исчислении и уплате налогов.
4. затратность содержания налогового подразделения или использования услуг аудиторско-консалтинговых компаний.
5. ухудшение финансово-хозяйственной деятельности фирмы.

Правильный ответ: 1,2

97. По источникам возникновения опасности:

1. естественно-природная;
2. техногенная;

3. социальная.
4. реальная
5. потенциальная

Правильный ответ: 1,2,3

98. По степени вероятности возникновения опасности бывают:

1. естественно-природная;
2. техногенная;
3. социальная.
4. реальная
5. потенциальная

Правильный ответ: 4,5

99. По уровню (размаху и масштабам возможных негативных последствий):

1. международная
2. национальная
3. локальная
4. частная
5. потенциальная

Правильный ответ: 1,2,3,4

100. По сферам общественной деятельности угрозы выделяют:

1. по видам человеческой деятельности;
2. по источнику;
3. по вероятности реализации;
4. по последствиям.

Правильный ответ: 1,2,3,4

101. Вставьте пропущенные слова.предприятия – это свойство предприятия, характеризующее его способностью функционировать для достижения своих целей при данных внешних условиях и их изменении в определенных пределах.

Правильный ответ: Экономическая безопасность

102. Вставьте пропущенное слово.субъекты – органы законодательной, исполнительной и судебной власти, призванные обеспечивать безопасность всех без исключения законопослушных участников предпринимательской деятельности.

Вставьте пропущенное слово. Внешние

103. Вставьте пропущенное слово.субъекты – лица, непосредственно осуществляющие деятельность по защите экономической безопасности конкретного субъекта предпринимательства.

Правильный ответ: Внутренние

104. Вставьте пропущенное слово.экономической безопасности предприятия является важнейшим показателем экономической безопасности организации, под которым понимается оценка состояния использования внутриорганизационных ресурсов по критериям уровня экономической безопасности предприятия.

Правильный ответ: уровень

105. Вставьте пропущенное слово.элементы могут быть определены как совокупность работ по обеспечению максимально высокого уровня

платежеспособности предприятия и ликвидности его оборотных средств, наиболее эффективной структуры капитала предприятия.

Правильный ответ: Финансовые

106. Вставьте пропущенное слово. элементы обеспечения экономической безопасности предприятия включают в себя работу с персоналом предприятия, нацеленную на предотвращение угроз негативного воздействия за счет недостаточной квалификации сотрудников, слабой организации системы управления персоналом, подбора, обучения и мотивации сотрудников предприятия.

Правильный ответ: Кадровые

107. Вставьте пропущенное слово. Подэлементами понимается совокупность следующих состояний: физическая безопасность персонала и руководства предприятия; сохранность имущества предприятия от негативных воздействий, угрожающих потерей этого имущества или снижением его стоимости; обеспечение информационной безопасности предприятия; проведение предупредительных действий к источникам возможных угроз внешней среды предприятия.

Правильный ответ: силовыми

108. Вставьте пропущенное слово. элементы включают в себя основные функции информационно-аналитического отдела предприятия, выполнение которых необходимо для достижения приемлемого уровня обеспечения безопасности предприятия.

Правильный ответ: Информационные

109. В качестве внутренних субъектов экономической безопасности могут выступать:

1. работники собственной службы безопасности предприятия;
2. приглашенные работники из специализированных фирм, оказывающих услуги по защите предпринимательской деятельности.
3. финансисты.
4. работники производства.

Правильный ответ: 1,2

110. Составьте последовательность механизма ликвидации угроз предприятия:

1. разделение ФХД предприятия на отдельные части в соответствии с– принципом шести уровней;
2. составление критериев нормальности функционирования части– ФХД;
3. анализ каждой части ФХД с использованием принципа четырех– ролей;
4. выявление угроз ЭБП и механизмов их реализации;
5. выработка предложений по устранению механизмов реализации– угроз с учетом полного охвата ФХД, принципов шести уровней, приоритета более высоких уровней и полного охвата по времени;
6. контроль процесса реализации предложений – контроль итогов– выполнения предложенных мероприятий.
7. реализация предложений по устранению механизмов реализации–угроз;

Правильный ответ: 1,2,3,4,7, 6

111. Инструментами реализации кадровой политики являются:

1. техническое планирование;
2. текущая кадровая работа;

3. руководство персоналом;
4. мероприятия по его развитию, повышению квалификации;
5. мероприятия по решению социальных проблем;
6. вознаграждение и мотивация.

Правильный ответ: 2,3,4,5,6

112. Внешние опасности кадровой безопасности:

1. установка конкурентов на переманивание;
2. давление на сотрудников извне;
3. изменения во внешней экономической среде;
4. инфляционные процессы (невозможно не учитывать при расчете– заработной платы и прогнозировании ее динамики).
5. слабая организация системы управления персоналом;
6. неэффективная система мотивации.

Правильный ответ: 1,2,3,4

113. Внутренние опасности кадровой безопасности:

1. установка конкурентов на переманивание;
2. давление на сотрудников извне;
3. изменения во внешней экономической среде;
4. инфляционные процессы (невозможно не учитывать при расчете– заработной платы и прогнозировании ее динамики).
5. слабая организация системы управления персоналом;
6. неэффективная система мотивации.

Правильный ответ: 5,6

114. Комплексный план мероприятий по предотвращению угроз финансовой безопасности содержит следующие основные разделы:

1. перечень антикризисных мероприятий;
2. объем финансовых ресурсов, выделяемых для их реализации;
3. сроки реализации отдельных антикризисных мероприятий;
4. ожидаемые результаты финансовой стабилизации.
5. кадровое планирование

Правильный ответ: 1,2,3,4

115. Стратегия управления финансово-экономической безопасностью предприятия в условиях нестабильного существования должна включать следующие составляющие:

1. диагностика кризисных ситуаций;
2. разделение объективных и субъективных негативных воздействий;
3. определение перечня мер по предотвращению угроз экономической безопасности;
4. оценка эффективности планируемых мер с точки зрения нейтрализации негативных воздействий;
5. оценка стоимости предлагаемых мер по устранению угроз экономической безопасности.

Правильный ответ: 1,2,3,4,5

116. Функции управления финансовой безопасностью в условиях стабильного существования предприятия включают в себя следующие составляющие (выберите один или несколько правильных ответов):

1. формирование эффективных информационных систем, обеспечивающих обоснование альтернативных вариантов управленческих решений;
 2. проведение анализа состояния финансовой безопасности предприятия;
 3. разработку системы планирования финансовой безопасности предприятия;
 4. создание системы внутреннего контроля финансовой безопасности предприятия
- Правильный ответ: 2,3,4

117. План защиты информации на объекте должен включать:

1. перечень значимых угроз безопасности автоматизированной;
2. политику информационной безопасности;
3. план размещения средств и функциональную схему системы защиты;
4. календарный план проведения организационных и технических – мероприятий по защите информации;
5. основные правила, регламентирующие деятельность персонала по – вопросам обеспечения информационной безопасности объекта;

Правильный ответ: 1,2,3,4,5

118. Основными принципами формирования организационно-правового обеспечения защиты информации являются:

1. обязательность соблюдения норм и правил защиты информации – всеми лицами, имеющими отношение к защищаемой и конфиденциальной информации;
2. нормативное правовое закрепление всех мер ответственности за – нарушение порядка и правил защиты информации;
3. придание юридической силы всем технико-математическим – решениям в области организационно-правового обеспечения защиты информации;
4. процессуальное оформление процедур разрешения ситуаций, – складывающихся при обеспечении информационной безопасности и защите информации.

Правильный ответ: 1,2,3, 4

119. Ущерб от раскрытия конфиденциальной информации может выражаться:

1. в потере конкурентных преимуществ
2. упущенной коммерческой выгоде
3. санкциях со стороны регулирующих органов
4. административной и уголовной ответственности за раскрытие персональных данных
5. ухудшении морального климата в коллективе вследствие раскрытия информации о заработной плате работников

Правильный ответ: 1,2,3,4,5

120. Ответственность за нарушение информационной безопасности организации регулируются:

1. Трудовым кодексом РФ.
2. Кодекс об административных правонарушениях
3. Уголовный кодекс.
4. Штатное расписание

Правильный ответ: 1, 2, 3

Тестовые задачи

1. Торговый агент предлагает сельскохозяйственному предприятию новую сельскохозяйственную технику. Из предыдущего опыта ему известно, что в среднем 1 из 65 клиентов, которым он предлагает товар, покупает его. В течение некоторого промежутка времени он предложил продукт 20 сельскохозяйственным

предприятиям. Чему равна вероятность того, что он продаст им хотя бы единицу товара? Выберите правильный вариант ответа из предложенных:

1. 0,015
2. 0,025
3. 0,3
4. 0,03

Правильный ответ: 0,03

2. Инвестор планирует вложить средства в мясоперерабатывающие предприятия А и Б. Надежность первого оценивается экспертами на уровне 90 %, а второго – 80 %. Чему равна вероятность того, что: оба предприятия в течение года не станут банкротами?

Выберите правильный вариант ответа из предложенных:

1. 0,28
2. 0,72
3. 0,80
4. 0,9

Правильный ответ: 0,72 ($0,9 \cdot 0,8 = 0,72$)

3. Инвестор планирует вложить средства в мясоперерабатывающие предприятия А и Б. Надежность первого оценивается экспертами на уровне 90 %, а второго – 80 %. Чему равна вероятность того, что наступит хотя бы одно банкротство?

Выберите правильный вариант ответа из предложенных:

1. 0,28
2. 0,72
3. 0,80
4. 0,9

Правильный ответ: 0,28 ($1 - 0,72 = 0,28$)

4. Проектом предусмотрено приобретение машин и оборудования на сумму 150000 руб. Инвестиции осуществляются равными частями в течение 7 лет. Расходы на оплату труда составляют 50000 руб., материалы – 25000 руб. Предполагаемые доходы ожидаются во второй год в объеме 75000 руб., третий - 80000 руб., четвертый - 85000 руб., пятый - 90000 руб., шестой - 95000 руб., седьмой - 100000 руб. Оценка целесообразности проекта при цене капитала 12% показала отрицательное значение чистой современной стоимости проекта. Что можно предложить в качестве мер по улучшению проекта? Выберите правильный ответ:

1. Выбор оборудования с меньшей стоимостью
2. Включить в состав доходов от операционной деятельности суммы Амортизации
3. Реинвестировать денежные средства и получать дополнительный доход в рамках проекта
4. все ответы верны

Правильный ответ: 1

5. Компания должна выбрать одну из двух машин, которые выполняют одни и те же операции, но имеют различный срок службы. Рассчитайте затраты на приобретение и эксплуатацию машин с учетом ставки дисконтирования. Какую машину следует купить компании, если ставка дисконта равна 6 %, если затраты на приобретение и эксплуатацию машин следующие:

Годы	Машина А	Машина Б
0	40 000	50 000
1	10 000	8 000
2	10 000	8 000
3	10 000	8 000
4	-	8 000

1. Компании в данном случае стоит приобрести машину Б, т.к. она имеет больший срок службы.
 2. Компании в данном случае стоит приобрести машину А, т.к. она имеет больший срок службы и годовые затраты в размере 15000 руб. в год.
 3. Компании в данном случае стоит приобрести машину Б, т.к. она имеет больший срок службы при меньших среднегодовых затратах в размере 19430,25 руб. в год.
 4. Компании в данном случае стоит приобрести машину А, т.к. она имеет больший срок службы при меньших среднегодовых затратах в размере 22243,33 руб. в год
- Правильный ответ: 3

6. Предположим, что вы инвестиционный менеджер компании. Какую вы приобрели бы машину? Какую арендную плату вы можете назначить? При условии, что ставка дисконта равна 6 %, затраты на приобретение и эксплуатацию машин следующие:

Годы	Машина А	Машина Б
0	40 000	50 000
1	10 000	8 000
2	10 000	8 000
3	10 000	8 000
4	-	8 000

1. приобрел бы машину А, так как затраты минимальны 15 тыс. руб. арендную плату буду назначать исходя из совокупных затрат, равномерно распределенным по годам.
 2. приобрел бы машину Б, так как затраты минимальны 19,43 тыс. руб. арендную плату буду назначать исходя из совокупных затрат, равномерно распределенным по годам.
 3. приобрел бы машину А, так как затраты максимальны 22,243 тыс. руб. арендную плату буду назначать исходя из совокупных затрат, равномерно распределенным по годам.
 4. приобрел бы машину Б, так как затраты максимальны 32,243 тыс. руб. арендную плату буду назначать исходя из совокупных затрат, равномерно распределенным по годам.
- Правильный ответ: 2

7. Проект «Развития сельскохозяйственного предприятия» имеет капитальные вложения в 65000 руб., а ожидаемые чистые денежные поступления составляют

15000 руб. в год в течение 8 лет. Какой период окупаемости этого проекта?

Выберите правильный вариант ответа:

1. 4,33 года
2. 5,23 года
3. 6,28 года
4. 4,0 года

Правильный ответ: 1

8. Проект «Развития сельскохозяйственного предприятия» имеет капитальные вложения в 65000 руб., а ожидаемые чистые денежные поступления составляют 15000 руб. в год в течение 8 лет. Альтернативная доходность будет проекта 14 %. Какова чистая приведенная стоимость проекта? Выберите правильный вариант ответа:

1. 4582,96 руб.
2. 5650 руб.
3. 6280 руб.
4. 4000 руб.

Правильный ответ: 1

9. Выберите правильный ответ. Ежегодный доход предприятия в виде ренты составит 120000 рублей, ставка ссудного процента – 12%, то цена земли предприятия составит:

1. 1000 тыс. руб.
2. 2000 тыс. руб.
3. 1200 тыс. руб.
4. 2050 тыс. руб.

Правильный ответ: 1

10. В хозяйстве после строительства нового коровника на 800 гол получены следующие результаты: удой молока от одной коровы 4000 кг, цена реализации за одну тонну молока 18 000 руб., себестоимость одной тонны молока 15 600 руб., сумма капитальных затрат - 45 000 тыс. руб. Определите окупаемость капитальных затрат на строительство нового коровника. Выберите правильный ответ.

1. 5,9 лет
2. 6,8 лет
3. 7,8 лет
4. 8,9 лет.

Правильный ответ: 1

11. Выберите правильный ответ. Ежегодный доход предпринимателя в виде ренты составит 220000 рублей, ставка ссудного процента – 25%, то цена земли фермера составит:

1. 880 тыс. руб.
2. 2000 тыс. руб.
3. 1200 тыс. руб.
4. 2050 тыс. руб.

Правильный ответ: 1

12. Рассчитать коэффициент риска и выбрать наименее рискованный вариант вложения капитала. Данные для расчета.

Вариант А. собственные средства инвестора - 5000 тыс. руб. Максимально возможная сумма убытка - 3500 тыс. руб.

Вариант Б. Собственные средства инвестора - 3000 тыс. руб. Максимально возможная сумма убытка - 12000 тыс. руб.

Выберите правильный вариант ответа:

1. первый вариант, коэффициент риска 0,2
2. первый вариант, коэффициент риска 0,8
3. второй вариант, коэффициент риска 0,4
4. второй вариант, коэффициент риска 0,7

Правильный ответ: 3

13. Определите стоимость полной информации, необходимой для принятия решения о выборе вложения капитала. Данные для расчета. Предприниматель имеет возможность купить 200 ед. товара по цене 2000 руб. за ед. или 500 ед. товара по цене 1500 руб. за ед. Предприниматель предполагает продать товар по цене 3000 руб. за ед. Вероятность продажи 200 ед. товара составляет 0,5 и для продажи 500 ед. товара 0,5.

Выберите правильный вариант ответа:

1. стоимость полной информации – 1000 руб.
2. стоимость полной информации – 4750 руб.
3. стоимость полной информации – 3750 руб.
4. стоимость полной информации – 2000 руб.

Правильный ответ: 1

14. Выберите наименее рисковый вариант вложения капитала. Критерием выбора является наименьшая величина коэффициента вариации.

Первый вариант. Прибыль при средней величине 50 тыс. руб. колеблется от 30 до 60 тыс. руб. Вероятность получения прибыли в размере 30 тыс. руб., и 60 тыс. руб. равна 0,3.

Второй вариант. Прибыль при средней величине и размере 40 тыс. руб. колеблется от 25 до 50 тыс. руб. Вероятность получения прибыли в размере 25 тыс. руб. равна 0,4 и прибыли в размере 50 тыс. руб. равна 0,3.

Выберите правильный вариант ответа:

1. наименее рисковый 1 вариант вложения капитала, как имеющий наибольшую прибыль.
2. наименее рисковый 2 вариант вложения капитала, как имеющий наибольшую прибыль.
3. наименее рисковый 1 вариант вложения капитала, как имеющий наименьшую прибыль.
4. наименее рисковый 2 вариант вложения капитала, как имеющий наименьшую прибыль.

Правильный ответ: 1

15. Определите годовой плановый фонд заработной платы для обеспечения вопроса кадровой безопасности, если имеются следующие данные: фонд заработной платы отчетного года составил 2456 тыс. руб., индекс численности – 1,02, индекс заработной платы – 1,14.

Выберите правильный вариант ответа:

1. 2855,84 тыс. руб.
2. 295,1
3. 2955,3
4. 2456

Правильный ответ: 1

16. В результате внедрения новой техники трудоемкость изготовления детали снизилась с 0,5 человека-часов до 0,4 человека-часов. Ежегодно предприятие выпускает 334800 деталей. Фонд рабочего времени составляет 1860 часов. Необходимо определить рост производительности труда и экономию численности. Выберите правильный вариант ответа:

1. 125 % и 28 человек
2. 195,1 % и 19 человек
3. 125 % и 18 человек
4. нет правильного ответа.

Правильный ответ: 1

17. Провести расчет показателей текущей ликвидности с целью выявления возможности потери платежеспособности ОАО «Хлебзавод №2» г. Чебоксары за 2021 год если имеются следующие данные: текущие активы – 67918 тыс. руб., краткосрочные заемные средства – 8090 тыс. руб., кредиторская задолженность - 44786 тыс. руб., уставный капитал – 1038 тыс. руб., дебиторская задолженность 42647 тыс. руб., денежные средства 3256 тыс. руб.

По результатам расчета выберите правильный ответ:

1. 1,25
2. 1,28
3. 1,36
4. 1,58

Правильный ответ: 1

18. Определите тип финансовой устойчивости предприятия на основе источников финансирования запасов, на основе имеющихся данных за 2022 год. Размер капитала – 34235 тыс. руб., внеоборотные активы 35002 тыс. руб., кредиторская задолженность – 44786 тыс. руб., краткосрочные займы и кредиты - 8090 тыс. руб., долгосрочные кредиты и займы – 24193 тыс. руб., запасы -22015 тыс. руб., оборотные активы 67918 тыс. руб.

По результатам расчета выберите правильный ответ:

1. 1 тип финансовой устойчивости
2. 2 тип финансовой устойчивости
3. 3 тип финансовой устойчивости
4. 4 тип финансовой устойчивости

Правильный ответ: 2

19. Определите тип финансовой устойчивости предприятия на основе источников финансирования запасов, на основе имеющихся данных за 2022 год. Размер капитала – 24235 тыс. руб., внеоборотные активы 25002 тыс. руб., кредиторская задолженность – 34786 тыс. руб., краткосрочные займы и кредиты - 18090 тыс. руб., долгосрочные кредиты и займы – 14193 тыс. руб., запасы -28015 тыс. руб., оборотные активы 77918 тыс. руб.

По результатам расчета выберите правильный ответ:

1. 1 тип финансовой устойчивости
2. 2 тип финансовой устойчивости
3. 3 тип финансовой устойчивости
4. 4 тип финансовой устойчивости

Правильный ответ: 2

20. Определите тип финансовой устойчивости предприятия на основе источников финансирования запасов, на основе имеющихся данных за 2022 год. Размер капитала – 44235 тыс. руб., внеоборотные активы 65002 тыс. руб., кредиторская задолженность – 44786 тыс. руб., краткосрочные займы и кредиты - 17090 тыс. руб., долгосрочные кредиты и займы – 14693 тыс. руб., запасы -31015 тыс. руб., оборотные активы 57918 тыс. руб.

По результатам расчета выберите правильный ответ:

1. 1 тип финансовой устойчивости
2. 2 тип финансовой устойчивости
3. 3 тип финансовой устойчивости
4. 4 тип финансовой устойчивости

Правильный ответ: 3

21. Предприятие-заемщик заключило договор страхования риска непогашения кредита со страховой компанией. Кредит взят в сумме 120 млн р. под 40% годовых с 1.01.2021 по 31.12.2021 г. Погашение кредита и процентов по нему согласно кредитного договора должно осуществляться раз в полугодие. Заемщик оказался не в состоянии вернуть последний платеж и проценты по нему. Предел ответственности 70%. Страховой тариф 5,2%.

Определите страховую сумму.

По результатам расчета выберите правильный ответ:

1. 117,6 млн. руб.
2. 72 млн. руб.
3. 168 млн. руб.
4. 925 млн. руб.

Правильный ответ: 1 .

Решение:

1. страховую стоимость $120 + (120 \times 40\% : 100\%) = 168$ млн.р.
2. страховую сумму $168 \times 70\% : 100\% = 117,6$ млн.р.

22. Предприятие-заемщик заключило договор страхования риска непогашения кредита со страховой компанией. Кредит взят в сумме 120 млн. р. под 40% годовых с 1.01.2021 по 31.12.2021 г. Погашение кредита и процентов по нему согласно кредитному договору должно осуществляться раз в полугодие. Заемщик оказался не в состоянии вернуть последний платеж и проценты по нему. Предел ответственности 70%. Страховой тариф 5,2%.

Определите сумму потерь по кредитному риску

По результатам расчета выберите правильный ответ:

1. 117,6 млн. руб.
2. 84 млн. руб.
3. 168 млн. руб.
4. 925 млн. руб.

Правильный ответ: 2 .

23. Для оплаты контракта на 10 тыс. у. е. организацией сделана заявка на кредит в трех банках: в первом на 6 тыс. у. е., во втором на 4 тыс. у. е., в третьем на 5 тыс. у. е. Вероятность получения кредита в каждом из банков соответственно равна 0,5; 0,8 и 0,6. Какова вероятность того, что полученной суммы денег будет достаточно для оплаты контракта?

Выберите правильный вариант ответа из предложенных:

1. 0,92

2. 0,72
3. 0,80
4. 0,9

Правильный ответ: 1 или 0,92

24. Крупный концерн мясо-молочных предприятий намеревается реализовать акции дочерних предприятий А и Б. На основании статистических расчетов вероятность того, что акция А поднимется завтра в цене, равна 0,4. Вероятность того, что обе акции А и Б поднимутся завтра в цене, равна 0,18. Предположим, что известно, что акция А поднимется в цене завтра. Чему равна вероятность того, что и акция Б завтра поднимется в цене ?

Выберите правильный вариант ответа из предложенных:

1. 0,45
2. 0,72
3. 0,80
4. 0,9

Правильный ответ: 1

25. В городе 3 мясоперерабатывающих предприятия, оценка надежности которых – 0,95, 0,90 и 0,85 соответственно:какова вероятность того, что в течение года обанкротятся все 3 предприятия?

б) обанкротится хотя бы одно предприятие?

Выберите правильный вариант ответа из предложенных:

1. 0,73
2. 0,72
3. 0,80
4. 0,9

Правильный ответ: 1

26. Инвестор предполагает, что в следующем периоде вероятность роста цены акций Гродненского мясокомбината будет составлять 0,5, а Борисовского мясокомбината – 0,8. Вычислите вероятность того, что цены поднимутся на одни и другие акции.

Выберите правильный вариант ответа из предложенных:

1. 0,28
2. 0,40
3. 0,80
4. 0,9

Правильный ответ: 2

Правильный ответ: 3

27. Провести анализ вероятности наступления банкротства по наиболее известной и широко применяемой методике **профессора Альтмана**, которую можно использовать для расчетов не только в акционерных обществах открытого типа. В нее включены пять показателей, и выглядит она следующим образом:

$$Z^f = 0,717x_1 + 0,847 x_2 + 3,107 x_3 + 0,42 x_4 + 0,995 x_5,$$

Для диагностики банкротства имеются следующие данные: Размер капитала – 64235 тыс. руб., внеоборотные активы 55002 тыс. руб., оборотные активы 77918 тыс. руб., прибыль до уплаты налогов и процентов 5976 тыс. руб., кредиторская задолженность – 34786 тыс. руб., краткосрочные займы и кредиты - 18090 тыс.

руб., долгосрочные кредиты и займы – 15809 тыс. руб., выручка от реализации – 15678 тыс. руб., прибыль чистая - 55621 тыс. руб.

Выберите правильный вариант ответа коэффициента:

1. 1,2
2. 2,2
3. 3,2
4. 4,2

Правильный ответ: 2

28. Инвестор планирует вложить средства в мясоперерабатывающие предприятия А и Б. Надежность первого оценивается экспертами на уровне 90 %, а второго – 70 %. Чему равна вероятность того, что наступит хотя бы одно банкротство?

Выберите правильный вариант ответа из предложенных:

1. 0,28
2. 0,72
3. 0,80
4. 0,37

Правильный ответ: 4

29. Провести расчет показателей текущей ликвидности с целью выявления возможности потери платежеспособности ОАО «Хлебзавод №2» г. Чебоксары за 2021 год если имеются следующие данные: текущие активы – 67918 тыс. руб., краткосрочные заемные средства – 8090 тыс. руб., кредиторская задолженность - 44786 тыс. руб., уставный капитал – 1038 тыс. руб., дебиторская задолженность 42647 тыс. руб., денежные средства 3256 тыс. руб.

По результатам расчета выберите правильный ответ:

1. 1,25
2. 1,28
3. 1,36
4. 1,58

Правильный ответ: 1

30. Провести расчет показателя абсолютной ликвидности с целью выявления возможности потери платежеспособности ОАО «Хлебзавод №2» г. Чебоксары за 2021 год, если имеются следующие данные: текущие активы – 67918 тыс. руб., краткосрочные заемные средства – 8090 тыс. руб., кредиторская задолженность – 44786 тыс. руб., уставный капитал – 1038 тыс. руб., дебиторская задолженность 42647 тыс. руб., денежные средства 3256 тыс. руб., краткосрочные финансовые вложения – 4520 тыс. руб.

По результатам расчета выберите правильный ответ:

1. 1,25
2. 1,28
3. 0,62
4. 1,58

Правильный ответ: 3

31. Провести расчет показателя рентабельности совокупного капитала ОАО «Хлебзавод №2» г. Чебоксары за 2021 год, если имеются следующие данные: чистая прибыль 2337,7 тыс. руб., активы 9117,5 тыс. руб. дебиторская задолженность 42647 тыс. руб., денежные средства 325 тыс. руб., краткосрочные финансовые вложения – 452 тыс. руб.

По результатам расчета выберите правильный ответ:

1. 25,6
2. 28
3. 62
4. 58

Правильный ответ: 1

32. Провести расчет показателя рентабельности собственного капитала ОАО «Хлебзавод №2» г. Чебоксары за 2021 год, если имеются следующие данные: чистая прибыль 2337,7 тыс. руб., активы 9117,5 тыс. руб. дебиторская задолженность 4267 тыс. руб., денежные средства 325 тыс. руб., краткосрочные финансовые вложения – 452 тыс. руб., собственный капитал 8375,5 тыс. руб.

По результатам расчета выберите правильный ответ:

1. 25,6
2. 28
3. 27,9
4. 58

Правильный ответ: 3

33. Провести расчет рентабельности продаж ОАО «Хлебзавод №2» г. Чебоксары за 2021 год, если имеются следующие данные: валовая прибыль 4743,6 тыс. руб., выручка от продаж 13104,1 тыс. руб. дебиторская задолженность 4267 тыс. руб., денежные средства 325 тыс. руб., краткосрочные финансовые вложения – 452 тыс. руб., собственный капитал 8375,5 тыс. руб.

По результатам расчета выберите правильный ответ:

1. 25,6
2. 28
3. 27,9
4. 36,2

Правильный ответ: 4

34. Провести расчет коэффициента автономии ОАО «Хлебзавод №2» г. Чебоксары за 2021 год, если имеются следующие данные: валовая прибыль 4743,6 тыс. руб., выручка от продаж 13104,1 тыс. руб. дебиторская задолженность 4267 тыс. руб., денежные средства 325 тыс. руб., краткосрочные финансовые вложения – 452 тыс. руб., собственный капитал 8375,5 тыс. руб., активы 9117,5 тыс. руб.

По результатам расчета выберите правильный ответ:

1. 25,6
2. 28
3. 0,91
4. 36,2

Правильный ответ: 3

35. Расходы на оплату труда работников предприятия в отчетном году составили - 13760 тыс. руб. В планируемом году предполагается повысить заработную плату работников на 20 %. Численность работников предприятия в отчетном году составила 50 человек, в планируемом году она возрастет на 5 человек.

Рассчитайте сумму расходов на оплату труда для предприятия на планируемый год (тыс. руб.).

1. 18163,2;
2. 16512,0;
3. 15163,0;
4. 17888,0

Правильный ответ: 1.

36. Расходы на оплату труда работников предприятия в отчетном году составили - 13760 тыс. руб. В планируемом году предполагается повысить заработную плату работников на 15 %. Численность работников предприятия в отчетном году составила 50 человек, в планируемом году она возрастет на 10 %. Рассчитайте сумму расходов на оплату труда для предприятия на планируемый год (тыс. руб.).

1. 17406,4;
2. 15824,0;
3. 15136,0;
4. 17200,0

Правильный ответ: 1.

37. Выручка предприятия в отчетном году составила 97880 тыс. руб., среднесписочная численность работников 72 человека. В планируемом году намечено увеличить выручку на 10 %, производительность труда на 5 %. Определите численность работников предприятия на планируемый год (чел.).

1. 75;
2. 73;
3. 79;
4. 83.

Правильный ответ: 1.

38. Выручка предприятия в отчетном году составила 97880 тыс. руб., среднесписочная численность работников 72 человека. В планируемом году намечено увеличить выручку до 112562 тыс. руб., производительность труда на 5 %. Определите численность работников предприятия на планируемый год (чел.).

1. 79;
2. 73;
3. 76;
4. 87

Правильный ответ: 1.

39. Имеются два инвестиционных проекта (таблица) с одинаковой прогнозной суммой требуемых начальных вложений. Величина планируемого дохода (тыс. руб.) неопределенна и приведена в виде распределения вероятностей (В). Используя критерий «максимизация математического ожидания дохода», выберите наиболее доходный проект.

Проект 1		Проект 2	
планируемый доход, тыс. руб.	вероятность (В)	планируемый доход, тыс. руб.	вероятность (В)
2500	0,15	1500	0,10
3000	0,20	2500	0,15
3500	0,35	4000	0,30
5000	0,20	5000	0,30
6000	0,10	7000	0,15

1. проект 1 предпочтительнее проекта 2;
2. проект 2 имеет более низкую доходность, чем проект 1;
3. доходность проектов одинаковая;
4. проект 2 предпочтительнее проекта 1

Правильный ответ: 4

40. Организация планирует внедрить систему электронного документооборота Directum. Определите экономическую рентабельность внедрения электронной системы документооборота при следующих данных: экономия от внедрения системы электронного документооборота составит – 1 241 000 руб., затраты:

1. на закупку оборудования - 360 000 руб.;
2. на приобретение лицензии системы электронного документооборота – 30 000 руб.;
3. на услуги внедрения – 305 000 руб.;
4. на сопровождение программного обеспечения – 400 000 руб.;
5. на администрирование и техническую поддержку 360 000 руб.

1. 0,85;

2. 0,97;

3. 0,67;

4. 0,29.

Правильный ответ 1.

41. Предприятие планирует внедрить экономическую информационную систему (ЭИС) предназначенную для всестороннего экономического анализа деятельности. Определите экономическую эффективность (рентабельность) внедрения ЭИС если известны следующие данные:

- затраты на анализ и проектирование системы – 25000 руб.;

- стоимость необходимой техники – 14 937 руб.;

- затраты на подготовку и переподготовку кадров, которые будут работать с системой – 3180 руб.;

Сокращение расходов на оплату труда от использования экономической информационной системы составит 28 000 руб.

1. 0,85;

2. 0,95;

3. 0,65;

4. 0,26.

Правильный ответ 3.

42. У фирмы имеется возможность заключить договор на поставку 5000 шт. изделий по цене 600 руб. Переменные расходы на единицу продукции составляют 250 руб. Сумма постоянных расходов равна 700000 руб. Определите минимальный объем заказа (шт.), обеспечивающий безубыточность фирмы.

1. 2180;

2. 2000;

3. 3000;

4. 1666.

Правильный ответ: 2.

43. Определите степень платежеспособности предприятия по текущим обязательствам за 2020 год на основании следующих данных: краткосрочные займы и кредиты - 13528 руб., кредиторская задолженность 61450 руб., прочие обязательства - 257 руб., выручка от продаж – 944630 руб.

1. 0,98;

2. 0,96;

3. 1,08;

4. 0,93.

Правильный ответ: 2.

44. Денежные потоки инвестиционного проекта характеризуются следующими данными. Операционная деятельность: поступления денежных средств 616 млн. руб., выплаты денежных средств 360 млн. руб. Финансовая деятельность: поступления денежных средств – 0, выплаты денежных средств 30 млн. руб. Каким будет значение итогового сальдо?

1. 616 млн. руб.;
2. 46 млн. руб.;
3. 16 млн. руб.;
4. 0. Правильный ответ: 3.

45. Денежные потоки инвестиционного проекта характеризуются следующими данными. Операционная деятельность: поступления денежных средств 180 млн. руб., выплаты денежных средств 120 млн. руб. Каким будет значение итогового сальдо?

1. 60 млн. руб.;
 2. 20 млн. руб.;
 3. 60 млн. руб.;
 4. 20 млн. руб.
- Правильный ответ: 1.

46. Рассчитайте коэффициент текущей ликвидности по данным бухгалтерского баланса предприятия ОАО «Хлебзавод №2» если имеются следующие данные за 2022 год: размер оборотных средств составил 7878 тыс. руб., сумма заемных средств 1500 тыс. руб., размер кредиторской задолженности 3106 тыс. руб., прочих обязательств 50 тыс. руб.

1. 0,394;
2. 1,895;
3. 1,692;
4. 0,987.

Правильный ответ: 1.

47. Рассчитайте рентабельность продаж по предприятию ОАО «Хлебзавод №2» за 2022 г., если выручка за 2022 г. составила 787430 тыс. руб., валовая прибыль 130465 тыс. руб., прибыль от продаж 112610 тыс. руб., прибыль до налогообложения 68490 тыс. руб., чистая прибыль 68499 тыс. руб.

1. 16,7;
2. 14,3;
3. 8,7;
4. 9,8.

Правильный ответ: 2.

48. Рассчитайте долю собственных средств предприятия, если по данным бухгалтерского баланса итога по разделу "капитал и резервы" 1109261 тыс. руб., по разделу "долгосрочные обязательства" 744287 тыс. руб., по разделам "внеоборотные активы" и "оборотные активы" 1735963 тыс. руб. и 526977 тыс. руб., соответственно.

1. 47,51;
2. 22,31;
3. 1,19;
4. 19,82.

Правильный ответ: 1

49. Рассчитайте рентабельность оборотных активов компании. Среднегодовая стоимость оборотных средств 387129,5 тыс. руб. Прибыль до налогообложения 129765 тыс. руб.

1. 0,34;
2. 33,52;
3. 2,98;
4. 29,31.

Правильный ответ: 2.

50. За сколько дней совершали один оборот оборотные средства компании в 2021 г., если на конец 2020 г. их стоимость составляла 407231 тыс. руб., на конец 2021 г. 526977 тыс. руб., выручка за 2021 г. составила 787430 тыс. руб.

1. 216,5;
2. 190,4;
3. 181,5;
4. 129,3.

Правильный ответ: 1.

51. Рассчитайте коэффициент оборачиваемости оборотных средств фирмы, если средняя стоимость оборотных активов за период составила 467104 тыс. руб., а выручка 787430 тыс. руб.

1. 1,69;
2. 16,9;
3. 0,59;
4. 1,29

Правильный ответ: 1.

52. Денежные потоки инвестиционного проекта характеризуются следующими данными: сальдо операционной деятельности 120 млн. руб., сальдо финансовой деятельности (-70) млн. руб., сальдо инвестиционной деятельности - 0. Каким будет значение сальдо трех потоков?

1. 160 млн. руб.;
2. 40 млн. руб.;
3. 50 млн. руб.;
4. 80 млн. руб.

Правильный ответ: 3.

55. Стоимость валовой продукции сельскохозяйственного кооператива за год составила 4500 тыс. руб.; материальные затраты 2600 тыс. руб.; оплата труда 1400 тыс. руб. Определить показатель рентабельности. Выберите правильный ответ.

1. 12,5 %
2. 13 %
3. 5,6%
4. 5,2 %

Правильный ответ: 1

56. Рассчитать потребность в зерноуборочных комбайнах, если площадь зерновых в хозяйстве 1620 га. Дневная выработка 1 комбайна - 18 га. Уборку предусмотрено провести за 15 дней. Выберите правильный ответ.

1. 6
2. 7
3. 8

4. 9

Правильный ответ: 1

57. Определите землеотдачу. Если имеются следующие данные. Валовая продукция сельского хозяйства - 45890 тыс. руб., стоимость земли 520 000 тыс. руб. Выберите правильный ответ.

1. 0,08 тыс. руб.
2. 0,98 тыс. руб.
3. 0,25 тыс. руб.
4. 0,27 тыс. руб.

Правильный ответ: 1

58. После реконструкции главного конвейера на автосборочном заводе в прошлом году производительность труда увеличилась: вместо 80 автомашин на одного работающего пришлось 104 автомашины в год. Однако на следующий год производительность упала на 10%. Определите общий прирост производительности труда за 2 года в процентах и в натуральном выражении. Выберите правильный ответ.

1. 17 % , или 93,6 штук
2. 5,2% или 40, 1 штук
3. 5,6% или 42,5 штук
4. 5,7% или 42,5 штук

Правильный ответ: 1

59. Каков среднегодовой прирост производительности труда, если в первый год она выросла на 20%, а во второй — на 40% ? Выберите правильный ответ.

1. 94,8%
2. 5,2%
3. 5,6%
4. 30 %

Правильный ответ: 4

60. Определить фондоотдачу сельскохозяйственного предприятия по следующим данным: общая сумма текущих затрат –10000 тыс. р.; уровень рентабельности по себестоимости – 50 %; стоимость основных производственных фондов – 30000 тыс. руб. Выберите правильный ответ.

1. 0,5 тыс. руб.
2. 0,78 тыс. руб.
3. 0,89 тыс. руб.
4. 0,92 тыс. руб.

правильный ответ: 1

ПК-8 Способен вести налоговый учет, составлять налоговые расчеты и декларации, осуществлять налоговое планирование

ПК-8.1 Знает: законодательство РФ о налогах и сборах, бухгалтерском учете, социальном и медицинском страховании, пенсионном обеспечении; гражданское, таможенное, трудовое, валютное, бюджетное законодательство РФ; законодательство РФ, регулирующее административную и уголовную ответственность за нарушения в сфере уплаты налогов и сборов; законодательство РФ в сфере деятельности экономического субъекта; практику применения законодательства РФ

ПК-8.2 Умеет: организовать ведение налогового учета, составления налоговых расчетов и деклараций в экономическом субъекте

ПК-8.3 Имеет практический опыт: налогового планирования в экономическом субъекте

АВТОМАТИЗАЦИЯ НАЛОГОВОГО УЧЕТА

(семестр: 7; промежуточная аттестация: зачет)

Тип заданий: выбор одного правильного варианта из предложенных вариантов ответов

- | | |
|--|---|
| Продукт, готовый для продажи на сторону, называется | 1) готовой продукцией
2) незавершенным производством
3) малоценным инвентарем
4) остатками готовой продукции на складе
Правильный Ответ: 1 |
| 2. Продукция (работы, услуги) частичной готовности, т.е. продукция, не прошедшая всех операций обработки (изготовления), предусмотренных технологическим процессом, называется | 1) цеховой продукцией
2) продукцией с частичной готовностью
3) продукцией 2-го сорта
4) незавершенным производством
Правильный Ответ: 4 |
| 3. Прямые расходы формируются | 1) ежегодно
2) ежеквартально
3) ежедекадно
4) ежемесячно
Правильный Ответ: 4 |
| 4. Прямые расходы, учитываемые в составе расходов текущего отчетного периода, уменьшаются на стоимость | 1) резерва по сомнительным долгам
2) амортизационных отчислений
3) незавершенного производства
4) резерва на ремонт основных средств
Правильный Ответ: 3 |
| 5. Расходы по доставке товара | 1) несет покупатель товара
2) определяются условиями договора
3) несет поставщик товара
4) во всех случаях поставщик и покупатель делят поровну
Правильный Ответ: 2 |
| 6. Расходы, которые тем или иным образом влияют на формирование стоимости создаваемого продукта, относятся к расходам, связанным с | 1) накоплением и потреблением
2) производством и реализацией
3) только с производством
4) только с потреблением
Правильный Ответ: 2 |
| 7. Расходы, непосредственно составляющие стоимость готового продукта, - это | 1) амортизационные начисления
2) внебюджетные фонды
3) материальные расходы |

8. Расходы, связанные с производством и реализацией, включают в себя следующие основные группы
- 4) расходы на оплату труда
Правильный Ответ: 3
- 1) материальные расходы, расходы на оплату труда, суммы начисленной амортизации, прочие расходы
2) материальные расходы, расходы на оплату труда, прочие расходы
3) расходы на оплату труда, суммы начисленной амортизации, прочие расходы
4) материальные расходы, расходы на оплату труда, суммы начисленной амортизации
9. Резерв по сомнительным долгам создается только организациями, применяющими для целей налогообложения
- 1) систему единого налога на вмененный доход
2) метод начисления
3) упрощенную систему налогообложения
4) кассовый метод
Правильный Ответ: 2
10. Система отношений, связанных с обеспечением установления и осуществления работодателем выплат работникам за их труд в соответствии с законами, коллективными договорами, соглашениями, локальными нормативными актами и трудовыми договорами, называется
- 1) заработной платой
2) аккордной системой
3) оплатой труда
4) тарифной системой
Правильный Ответ: 3
11. Соглашение о замене прежнего кредитора, выбывающего из обязательства, на нового кредитора, к которому переходят права прежнего кредитора, называется
- 1) перекедированием
2) уступкой права требования
3) уступкой векселя
4) договором переуступки
Правильный Ответ: 2
12. Стоимость материально-производственных запасов формируется ___ материалов
- 1) после реализации
2) на дату получения
3) на дату списания
4) после списания
Правильный Ответ: 2
13. Стоимость покупных товаров определяется ___ на приобретение товаров
- 1) рекомендацией налоговых органов
2) инструкцией Минэкономразвития РФ
3) уставом организации
4) условиями договора
Правильный Ответ: 4
14. Стоимость услуг сторонних организаций формируется из стоимости услуг, указанных в
- 1) Гражданском кодексе РФ
2) договорах, сделках
3) протоколах
4) намерениях
Правильный Ответ: 2
15. Убытки, возникающие при
- 1) относятся в резерв по сомнительным

- реализации права требования в качестве финансовой услуги
- долгам
- 2) для целей налогообложения не учитываются
- 3) относятся на расходы будущих периодов
- 4) учитываются для целей налогообложения
- Правильный Ответ: 2
16. Уменьшить негативные последствия несвоевременных расчетов с поставщиками позволяет создание резервов
- 1) по сомнительным долгам
- 2) материальных запасов
- 3) средств на оплату труда
- 4) на ремонт основных средств
- Правильный Ответ: 1
17. Установленный организацией порядок группировки произведенных в отчетном периоде затрат, позволяющий определить себестоимость единицы отдельных видов продукции, называется
- 1) калькулированием себестоимости
- 2) созданием резерва по сомнительным долгам
- 3) износом основных средств
- 4) амортизацией основных средств
- Правильный Ответ: 1
18. Учет рабочего времени ведется в
- 1) специальном таблице
- 2) главной книге бухгалтера
- 3) записной книжке руководителя организации
- 4) ведомости на оплату труда
- Правильный Ответ: 1
19. Формирование стоимости материально-производственных запасов ___ формирования стоимости основных средств
- 1) существенно отличается от порядка
- 2) повторяет порядок
- 3) равноценно порядку
- 4) не отличается от порядка
- Правильный Ответ: 1
20. Штатные работники организации, т.е. работающие у налогоплательщика по трудовому договору, называются
- 1) штатом
- 2) организацией
- 3) коллективом
- 4) персоналом
- Правильный Ответ: 4
21. ___ РФ дает определение отдельным видам имущества, понятия которых не раскрыты в ГК РФ
- 1) Административный кодекс
- 2) УК
- 3) ТК
- 4) НК
- Правильный Ответ: 4
22. Бухгалтерский учет учитывает
- 1) только амортизацию оборудования
- 2) все факты финансово-хозяйственной деятельности организации
- 3) внереализационные доходы и расходы
- 4) отдельные факты финансово-хозяйственной деятельности организации
- Правильный Ответ: 2
23. В журнале хозяйственных операций отражаются данные, связанные с получением и передачей
- 1) заработной платы
- 2) авансов
- 3) амортизационных начислений
- 4) товаров (работ, услуг)
- Правильный Ответ: 4

24. В Законе РФ «О бухгалтерском учете» отмечается, что операции должны осуществляться с применением первичных учетных документов, оформленных в соответствии с формами, утвержденными
- 1) налоговым органом
 - 2) главным бухгалтером организации
 - 3) руководителем организации
 - 4) Росстатом РФ
- Правильный Ответ: 4
25. В каждом из основных блоков регистров могут формироваться другие, более ___ регистры
- 1) детальные
 - 2) крупные
 - 3) мелкие
 - 4) индивидуальные
- Правильный Ответ: 3
26. В соответствии с гражданским законодательством передача имущественных прав оформляется
- 1) устной договоренностью
 - 2) протоколом
 - 3) договором
 - 4) нотариально
- Правильный Ответ: 3
27. В соответствии с установленным НК РФ порядком есть часть расходов, которые не принимаются для целей
- 1) исчисления налога на имущество организации
 - 2) исчисления налога на добавленную стоимость
 - 3) налогообложения
 - 4) расчета НДС
- Правильный Ответ: 3
28. Все доходы должны включаться в состав доходов на основании
- 1) решения руководителя организации
 - 2) решения главного бухгалтера организации
 - 3) справок
 - 4) документов
- Правильный Ответ: 4
29. ГК РФ относит к объектам гражданских прав
- 1) вещи
 - 2) деньги
 - 3) деньги и ценные бумаги
 - 4) ценные бумаги
- Правильный Ответ: 1
30. Главное отличие доходов в бухгалтерском учете от доходов в налоговом учете - это момент
- 1) принятия на учет основных средств
 - 2) принятия на учет нематериальных активов
 - 3) признания дохода
 - 4) списания средств
- Правильный Ответ: 3
31. Деятельность, результаты которой имеют материальное выражение и могут быть реализованы для удовлетворения потребностей организации и (или) физических лиц, называется
- 1) предпринимательством
 - 2) занятостью
 - 3) досугом
 - 4) работой
- Правильный Ответ: 4
32. Для автоматической обработки
- 1) налоговых

- ___ операций достаточно только
заполнять карточку сделки
- 2) бухгалтерских
3) таможенных
4) хозяйственных
- Правильный Ответ: 4
33. Для бухгалтерского учета
характерно ___ восприятие
перехода права собственности
- 1) конкретное
2) комплексное
3) частичное
4) индивидуальное
- Правильный Ответ: 2
34. Для выполнения задач и функций
налогового учета налоговое
законодательство определило ___
приемы
- 1) особые
2) нетривиальные
3) специальные
4) профессиональные
- Правильный Ответ: 3
35. Если доходы относятся к ___
периоду (ам), а также если связь
между доходами и расходами не
может быть определена четко
или определяется косвенным
путем, то налогоплательщик
самостоятельно распределяет их
по периодам, исходя из принципа
равномерности признания
доходов и расходов
- 1) двум
2) трем
3) одному
4) нескольким
- Правильный Ответ: 4
36. Журнал, в котором хранится
информация о контрагентах,
называется
- 1) журналом дебиторов и
кредиторов
2) журналом кредиторов
3) главной книгой
4) журналом дебиторов
- Правильный Ответ: 1
37. Затраты, которые не полностью
принимаются при расчете налога
на прибыль, - это
- 1) документированные расходы
2) обоснованные расходы
3) бухгалтерские операции
4) нормируемые расходы
- Правильный Ответ: 4
38. Имущество организации
включает
- 1) начисления на заработную плату
2) основные средства
3) заработную плату
4) внереализационные доходы
- Правильный Ответ: 2
39. Информация о движении
денежных средств для
налогового учета важна, так как
она также может быть связана с
исчислением
- 1) внереализационных расходов
2) внереализационных доходов
3) налога
4) прочих расходов
- Правильный Ответ: 3
40. К налоговой документации
относятся
- 1) повестки
2) извещения
3) уведомления
4) свидетельства
- Правильный Ответ: 2
41. К расходам, связанным с
инвестированием средств,
- 1) материалов
2) запасных частей

- относится приобретение
- 3) малоценного инвентаря
4) основных средств
- Правильный Ответ: 4
42. К расходам, связанным с производством и реализацией, относятся ___ расходы (ов), которые тем или иным образом влияют на формирование стоимости создаваемого продукта (работ, услуг)
- 1) половина
2) часть
3) две трети
4) все
- Правильный Ответ: 4
43. Метод начисления может применяться ___ организациями
- 1) прибыльными
2) убыточными
3) малорентабельными
4) всеми
- Правильный Ответ: 4
44. Метод, который основан на принципе признания дохода в том периоде, к которому этот доход относится, называется
- 1) методом начисления
2) методом двойного счета
3) методом учета остатка готовой продукции
4) кассовым методом
- Правильный Ответ: 1
45. На кассовый метод могут перейти ___ (за исключением банков), если в среднем за 4 предшествующих квартала сумма выручки от реализации без учета НДС не превысила 1 млн руб. за каждый квартал
- 1) организации
2) казенные предприятия
3) индивидуальные предприниматели
4) унитарные предприятия
- Правильный Ответ: 1
46. Налоговые базы в зависимости от выбранного масштаба налога подразделяются: по ___ показателям
- 1) стоимостным
2) безденежным
3) материальным
4) денежным
- Правильный Ответ: 1
47. Налоговым регистром может выступать книга учета доходов и расходов
- 1) физического лица
2) предпринимателя без образования юридического лица
3) адвоката
4) нотариуса
- Правильный Ответ: 2
48. Налогоплательщик, принимающий решение о создании резерва на ремонт основных средств, должен записать это решение в
- 1) журнале налогового инспектора
2) записной книжке руководителя организации
3) книге покупок и продаж
4) положении об учетной политике организации
- Правильный Ответ: 4
49. Одного только журнала хозяйственных операций недостаточно для отражения всей информации по
- 1) налоговому учету
2) расчету единого социального налога
3) бухгалтерскому учету
4) расчету налога на доходы физических лиц

50. Организация, желающая применять кассовый метод, должна известить об этом
- Правильный Ответ: 1
- 1) законодательные органы субъекта РФ
 - 2) органы местного самоуправления
 - 3) налоговый орган
 - 4) таможенные органы
51. Основополагающее определение выручки от реализации дается в
- Правильный Ответ: 3
- 1) ТК РФ
 - 2) Законе о налоге на прибыль
 - 3) НК РФ
 - 4) ГК РФ
52. Особенностью налоговой документации является включение в нее бухгалтерских
- Правильный Ответ: 3
- 1) отчетов
 - 2) регистров
 - 3) справок
 - 4) расчетов
53. Отнесение доходов к доходам от обычных видов деятельности каждая организация осуществляет
- Правильный Ответ: 3
- 1) самостоятельно
 - 2) по решению органов местного самоуправления
 - 3) по решению налоговых органов
 - 4) по решению учредителей
54. По сложившейся практике, экономическая обоснованность подтверждается ___ организации
- Правильный Ответ: 1
- 1) устными распоряжениями
 - 2) приказами и распоряжениями
 - 3) договоренностью руководителя с главным бухгалтером
 - 4) записками руководителя
55. Получение доходов по целевому финансированию не влияет на ___ налоговой базы
- Правильный Ответ: 2
- 1) влияет прямо на увеличение
 - 2) увеличение
 - 3) увеличение или уменьшение
 - 4) уменьшение
56. Получение или расходование ___ средств может повлиять на формирование налоговой суммы
- Правильный Ответ: 3
- 1) кредитных
 - 2) заемных
 - 3) спонсорских
 - 4) бюджетных
57. Правильное отражение данных о доходах или расходах - главная цель
- Правильный Ответ: 4
- 1) налогового учета
 - 2) деятельности организации
 - 3) финансового учета
 - 4) амортизационного учета
58. Практически все хозяйственные операции так или иначе связаны с
- Правильный Ответ: 1
- 1) природопользованием.
 - 2) налогообложением
 - 3) землепользованием.
 - 4) недропользованием
59. Предметом налогового учета выступает
- Правильный Ответ: 2
- 1) расходы организации.
 - 2) производственная и

- непроизводственная деятельность организации
- 3) финансовая деятельность организации.
- 4) доходы организации.
- Правильный Ответ: 2
- 1) самостоятельно
- 2) по решению законодательных органов субъекта РФ
- 3) по рекомендации налоговых органов
- 4) по рекомендации аудиторов
- Правильный Ответ: 1
- 1) Единичной величины или набора значений, показывающего изменение этой величины во времени;
- 2) Чисел и строк;
- 3) Набора однотипных величин;
- 4) Единичной величины.
- Правильный Ответ: 4
- 1) Список значений, создаваемый на этапе конфигурирования;
- 2) Список значений, создаваемый либо на этапе конфигурирования, либо на этапе использования конфигурации;
- 3) Список однородных элементов данных, создаваемый на этапе конфигурирования;
- 4) Список однородных элементов данных, создаваемый как на этапе конфигурирования, так и на этапе использования конфигурации;
- 5) Набор текстовых строк.
- Правильный Ответ: 1
- 1) Формирования выходной информации;
- 2) Хранения информации о совершенных хозяйственных операциях;
- 3) Хранения списков однородных элементов;
- 4) Выполнения различных действий над информационной базой;
- 5) Для накопления информации о наличии и движении средств.
- Правильный Ответ: 1
- 1) Множество счетов бухгалтерского учета;
- 2) Множество типов счетов бухгалтерского учета;
- 3) Множество объектов аналитического учета;
- 4) Множество типов объектов
60. При определении доходов от реализации один из рекомендуемых методов признания доходов налогоплательщик выбирает
61. При помощи объекта конфигурации «Константа» обеспечивается хранение
62. Объект конфигурации «Перечисление» представляет собой
63. Объект конфигурации «Справочник» предназначен для:
64. Объекту конфигурации «План видов характеристик» соответствует учетное понятие:

- аналитического учета;
5) Множество планов счетов бухгалтерского учета.
Правильный Ответ: 3
1) Пользователь;
2) Конфигуратор;
3) Совет дня;
4) Монопольный.
Правильный Ответ: 2
1) Документы;
2) Документы и справочники;
3) Регистры бухгалтерии;
4) Регистры бухгалтерии и регистры накопления;
5) Документы, справочники, регистры бухгалтерии и регистры накопления.
Правильный Ответ: 1
1) Список пользователей, которым разрешен вход в систему;
2) Список пользователей, которые работали с системой в заданный период времени;
3) Список пользователей, которые работали с системой в заданный период времени не менее установленного количества сеансов;
4) Список пользователей, подключенных в настоящий момент к информационной базе;
5) Список пользователей, ожидающих в настоящий момент ответ на запрос к информационной базе.
Правильный Ответ: 4
1) Пользователей, работающих только в режиме конфигурирования;
2) Пользователей, работающих только в режиме использования конфигурации (1С:Предприятие);
3) Пользователей, работающих как в режиме конфигурирования, так и в режиме использования конфигурации (1С:Предприятие);
4) Пользователей, работающих только в режиме отладки конфигурации.
Правильный Ответ: 3
1) В списке активных пользователей
2) В списке пользователей
3) В справочнике «Сотрудники организации»
4) В ветви «Роли» дерева конфигурации
5) В списке пользователей или справочнике «Сотрудники организации»
Правильный Ответ: 2
65. Какой режим позволяет настраивать компоненты системы автоматизации и запоминать их в специальной базе данных.
66. В качестве регистраторов могут выступать следующие объекты системы «1С:Предприятие»:
67. Список активных пользователей содержит:
68. Список активных пользователей включает:
69. Роль для конкретного пользователя назначается:

70. Роль для конкретного пользователя назначается
- 1) Только в режиме конфигурирования;
 - 2) Только в режиме использования конфигурации (1С:Предприятие);
 - 3) Только в режиме отладки конфигурации;
 - 4) Как в режиме конфигурирования, так и в режиме использования конфигурации (1С:Предприятие).
- Правильный Ответ: 1
71. Справочник, построенный как иерархический список, в котором записи объединяются в группы, называется:
- 1) Одноуровневый;
 - 2) Группа;
 - 3) Контрогенты;
 - 4) Многоуровневый.
- Правильный Ответ: 4
72. Справочник, предназначенный для учета кадров предприятия:
- 1) Номенклатура;
 - 2) Сотрудники;
 - 3) Подразделения организации;
 - 4) Ответственные лица.
- Правильный Ответ: 2
73. Справочник, хранящий сведения о физических и юридических лицах (поставщиках, покупателях и т.д.), с которыми имеет дело организация:
- 1) Номенклатура;
 - 2) Резервы;
 - 3) Контрагенты;
 - 4) Физические лица.
- Правильный Ответ: 3
74. Предназначены для хранения сведений о множестве однотипных объектов, которые используются при ведении аналитического учета и для заполнения документов:
- 1) Справочники;
 - 2) Константы;
 - 3) Регистры;
 - 4) Отчеты.
- Правильный Ответ: 1
75. Справочник, построенный как простой список элементов называется
- 1) Одноуровневый;
 - 2) Многоуровневый;
 - 3) Простой;
 - 4) Сложный.
- Правильный Ответ: 1
76. Какие закладки не предусмотрены в справочнике «Организации»?
- 1) Основные;
 - 2) Адреса и телефоны;
 - 3) Коды;
 - 4) Сотрудники.
- Правильный Ответ: 2
77. К справочникам, созданным пользователем, относятся:
- 1) справочник «Валюты»;
 - 2) справочник «Классификатор единиц измерения»;
 - 3) справочник «Организации»;
 - 4) справочник «Статьи движения денежных средств».
- Правильный Ответ: 2
78. К справочнику «Корреспонденция счетов» можно обратиться следующим образом:
- 1) по кнопке «Вести хозяйственную операцию» с командной панели главного меню программы;
 - 2) по закладке «Операции» на панели

- функций;
3) по закладке «Общие сведения» в учетной политике;
4) по кнопке «настройки параметров учета» на закладке «начало работы» на панели функций.
- Правильный Ответ: 1
79. Основной интерфейс назначается конкретному пользователю:
- 1) Только в режиме конфигурирования;
 - 2) Только в режиме использования конфигурации (1С:Предприятие»);
 - 3) Только в режиме отладки конфигурации;
 - 4) Как в режиме конфигурирования, так и в режиме использования конфигурации (1С:Предприятие).
- Правильный Ответ: 1
80. Основной интерфейс для конкретного пользователя назначается:
- 1) В списке активных пользователей;
 - 2) В списке пользователей;
 - 3) В справочнике «Сотрудники организации» или в справочнике «Физические лица»;
 - 4) В ветви «Интерфейсы» дерева конфигурации;
 - 5) В Плане видов обмена.
- Правильный Ответ: 2
81. Механизм проводок предназначенный для автоматического контроля вводимых операций:
- 1) Корректные проводки;
 - 2) Монитор пользователя;
 - 3) Администрирование;
 - 4) Нет верного ответа.
- Правильный Ответ: 1
82. Использование нескольких планов счетов обеспечивает:
- 1) Ведение учета для группы предприятий с формированием консолидированной отчетности;
 - 2) Ведение учета в нескольких стандартах;
 - 3) Ведение параллельного учета в дополнительной валюте;
 - 4) Для первого и второго;
 - 5) Для первого, второго и третьего.
- Правильный Ответ: 2
83. Для ввода или просмотра predetermined счетов необходимо:
- 1) Обратиться к списку predetermined счетов на закладке «Данные»;
 - 2) Обратиться к списку predetermined счетов на закладке «Прочие»;
 - 3) Обратиться к списку predetermined счетов через меню, вызываемое нажатием кнопки «Действия»;
 - 4) Сделать либо первое, либо второе;
 - 5) Сделать либо второе, либо третье.
- Правильный Ответ: 5

84. В режиме «1С:Предприятие» допускается добавлять к счетам дополнительные аналитические разрезы (субконто):
- 1) Только для predeterminedенных счетов;
 - 2) Только для счетов, не являющихся predeterminedенными;
 - 3) Как для predeterminedенных, так и для непредeterminedенных счетов;
 - 4) Только для балансовых счетов;
 - 5) Только для забалансовых счетов.
- Правильный Ответ: 3
85. Новый счет может быть введен в план счетов:
- 1) Только в режиме «1С:Предприятие»;
 - 2) Только в режиме «Конфигуратор»;
 - 3) Как в режиме «1С:Предприятие», так и в режиме «Конфигуратор»;
 - 4) Только в том режиме, в котором был введен план счетов.
- Правильный Ответ: 3
86. Необходимым условием для добавления нового аналитического разреза к счету является:
- 1) Наличие объекта типа «Справочник», используемого в качестве аналитического разреза;
 - 2) Наличие объекта типа «Справочник», «Перечисление» или «Документ», используемого в качестве аналитического разреза;
 - 3) Наличие в плане видов характеристик характеристики, используемой в качестве аналитического разреза;
 - 4) Наличие измерения в регистре бухгалтерии, используемого в качестве аналитического разреза;
 - 5) Одно из условий, указанных в ответах в и г.
- Правильный Ответ: 3
87. Если организация начинает работу с 1 января 2022 года, то остатки по счетам вводятся:
- 1) на 1.01.2022;
 - 2) 31.12.2021;
 - 3) на 1.12.2021;
 - 4) 1.01.2021.
- Правильный Ответ: 2
88. В типовой конфигурации для целей бухгалтерского учета способ оценки МПЗ:
- 1) Реализован только по средней стоимости;
 - 2) Устанавливается пользователем в параметрах учетной политики, путем выбора одного из вариантов: ФИФО, по средней стоимости;
 - 3) Устанавливается пользователем в параметрах учетной политики, путем выбора одного из вариантов: по средней стоимости;
 - 4) Устанавливается пользователем в параметрах учетной политики, путем выбора одного из вариантов: по средней стоимости или ФИФО.
- Правильный Ответ: 4

89. Информация о счетах учета номенклатуры организаций хранится:
- 1) В справочнике «Номенклатура»;
 - 2) В справочнике «Номенклатурные группы»;
 - 3) В регистре сведений «Основные спецификации номенклатуры»;
 - 4) В регистре сведений «Счета учета номенклатуры»;
 - 5) Внутри программы и недоступна для корректировки пользователем.
- Правильный Ответ: 4
90. В записях регистра сведений «Счета учета номенклатуры» счета учета номенклатуры задаются:
- 1) По видам номенклатуры для всего предприятия в целом;
 - 2) По видам номенклатуры и организациям предприятия;
 - 3) По видам номенклатуры, организациям предприятия и местам хранения;
 - 4) По видам номенклатуры, организациям предприятия и назначению использования;
 - 5) По видам номенклатуры, организациям предприятия, местам хранения и назначению использования.
- Правильный Ответ: 2
91. В записях регистра сведений «Счета учета номенклатуры» счета учета номенклатуры задаются:
- 1) Только для каждой номенклатурной позиции;
 - 2) Только для групп номенклатуры;
 - 3) Как для каждой номенклатурной позиции, так и для групп номенклатуры;
 - 4) Для каждой номенклатурной позиции, для групп номенклатуры и для всей номенклатуры в целом.
- Правильный Ответ: 4
92. В записях регистра сведений «Счета учета номенклатуры» определяются правила:
- 1) Бухгалтерского учета и налогового учета по налогу на прибыль;
 - 2) Бухгалтерского учета, налогового учета по налогу на прибыль и НДС;
 - 3) Бухгалтерского учета, налогового учета по налогу на прибыль, НДС и УСН;
 - 4) Бухгалтерского учета, налогового учета по налогу на прибыль, НДС, УСН и забалансового учета;
 - 5) Бухгалтерского учета, налогового учета по налогу на прибыль, НДС и забалансового учета.
- Правильный Ответ: 5
93. Если в план счетов пользователем введены собственные субсчета учета номенклатуры, то:
- 1) Их нельзя добавить в регистр сведений «Счета учета номенклатуры»;
 - 2) В регистр сведений «Счета учета номенклатуры» они могут быть добавлены но они не будут автоматически подставляться в документы типовой конфигурации;
 - 3) Их можно добавить в регистр сведений «Счета учета номенклатуры» и они будут

94. Список складов (мест хранения) представлен в типовой конфигурации при помощи объекта:

95. Список «Счета учета номенклатуры» представлен в типовой конфигурации объектом:

96. Метод списания запасов (ФИФО, по средней стоимости) устанавливается:

97. Приобретение объекта основных средств, не требующих монтажа, за плату отражается в бухгалтерском и налоговом учете документом типовой конфигурации:

98. В случае, когда для пользователя установлено несколько ролей, то его права определяются

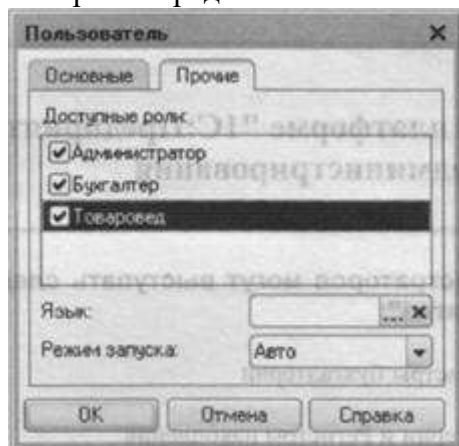

99. Для добавления новой роли в список доступных ролей

автоматически подставляться в документы типовой конфигурации.

Правильный Ответ: 3

- 1) Справочник;
- 2) Перечисление;
- 3) Регистр сведений;
- 4) План видов характеристик;
- 5) План видов обмена.

Ответ: а

- 1) Справочник;
- 2) Регистр бухгалтерии;
- 3) Регистр сведений;
- 4) Документ;
- 5) Журнал.

Правильный Ответ: 3

- 1) Для каждой номенклатурной позиции;
- 2) Для групп номенклатуры;
- 3) Единым для всей номенклатуры;
- 4) Первым и вторым способами;
- 5) Всеми способами.

Правильный Ответ: 3

- 1) «Поступление товаров и услуг» с видом операции «Оборудование»;
- 2) «Поступление товаров и услуг» с видом операции «Объекты строительства»;
- 3) «Поступление товаров и услуг» с видом операции «Покупка, комиссия»;
- 4) «Поступление товаров и услуг» с видом операции «Оборудование» или с видом операции «Объекты строительства»;
- 5) «Поступление товаров и услуг» с видом операции «Оборудование» или с видом операции «Покупка, комиссия».

Правильный Ответ: 1

- 1) По первой выбранной роли в списке
- 2) По последней выбранной роли в списке
- 3) По принципу: действие разрешено, если оно разрешено во всех ролях
- 4) По принципу: действие запрещено, если оно запрещено во всех ролях
- 5) По принципу: действие запрещено, если оно запрещено хотя бы в одной роли

Правильный Ответ: 4

- 1) Осуществить добавление новой строки в текущий список одним из

необходимо

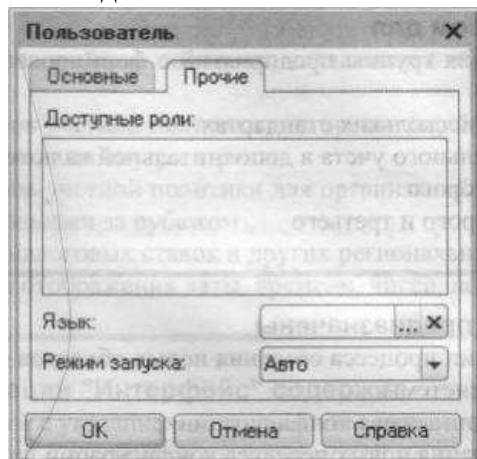

100. Отсутствие флажка напротив права "Интерактивное удаление" указывает на то, что

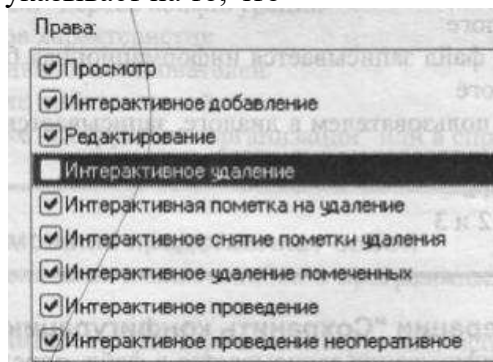

101. По отношению к типовой конфигурации "Бухгалтерия предприятия" пользователь имеет возможность

102. При выполнении операции "Выгрузить информационную

возможных способов, например, нажатием клавиши Insert

- 2) Ввести новую роль в дерево конфигурации для интерфейса "Административный"
- 3) Ввести новую роль в дерево конфигурации в группу "Роли"
- 4) Ввести новое значение в перечисление "Роли"
- 5) Ввести новое значение в справочник "Роли"

Правильный Ответ: 3

- 1) Удаление элемента справочника "Контрагенты" пользователем с ролью "Бухгалтер" выполняется только С контролем ссылочной целостности
- 2) Удаление элемента справочника "Контрагенты" пользователем с ролью "Бухгалтер" выполняется БЕЗ контроля ссылочной целостности
- 3) Удаление любых объектов конфигурации пользователем с ролью "Бухгалтер" выполняется БЕЗ контроля ссылочной целостности
- 4) Удаление любых объектов конфигурации пользователем с ролью "Бухгалтер" выполняется С контролем ссылочной целостности
- 5) Удаление любых объектов конфигурации пользователем с любой ролью выполняется БЕЗ контроля ссылочной целостности

Правильный Ответ: 1

- 1) Вносить любые изменения в типовую конфигурацию, а также разрабатывать собственные конфигурации, используя типовую конфигурацию в качестве образца
- 2) Только использовать типовую конфигурацию, не внося в нее изменений, поскольку она защищена авторским правом разработчиков
- 3) Изменять только настройку плана счетов и аналитического учета
- 4) Использовать ее только как образец и пример для разработки собственных конфигураций, сохраняя первоначальную настройку в качестве эталона

Правильный Ответ: 1

- 1) Текущая (открытая) информационная база данных

- базу ..."
- записывается в файл, определяемый пользователем в диалоге
- 2) В текущий (открытый) файл записывается информационная база данных, выбираемая пользователем в диалоге
- 3) В файл, определяемый пользователем в диалоге, записывается информационная база данных, выбираемая пользователем в диалоге
- 4) Возможны варианты а и б
- 5) Возможны варианты а,б и в
- Правильный Ответ: 1
103. Просмотр событий в журнале регистрации доступен
- 1) Только в режиме "1С:Предприятие"
- 2) Только в режиме "Конфигуратор"
- 3) В режиме "1С:Предприятие" для событий, связанных с изменением информационной базы данных и в режиме "Конфигуратор" для событий, связанных с изменением конфигурации
- 4) В режиме "1С:Предприятие" и "Конфигуратор" для любых событий
- 5) В режиме "1С:Предприятие" и "Конфигуратор" только для событий, связанных с изменением информационной базы данных
- Правильный Ответ: 5
104. Система "1С:Предприятие" может быть использована для автоматизации
- 1) Только бухгалтерского учета
- 2) Только налогового и бухгалтерского учета
- 3) Только налогового, бухгалтерского и управленческого учета
- 4) Только налогового, бухгалтерского, управленческого учета, а также учета по международным стандартам
- 5) Любых видов учета
- Правильный Ответ: 5
105. Для предопределенных счетов в режиме "1С:Предприятие" ДОПУСКАЕТСЯ
- 1) Изменять признаки активных, пассивных и активно-пассивных счетов;
- 2) Изменять признак забалансового счета;
- 3) Изменять наименование;
- 4) Добавлять новые реквизиты;
- 5) Любое из перечисленных действий.
- Правильный Ответ: 3
106. Измерение "Организация", установленное для некоторого регистра бухгалтерии является
- 1) Аналитическим измерением для всех счетов плана счетов бухгалтерского учета
- 2) Аналитическим измерением для записей только этого регистра бухгалтерии
- 3) Аналитическим измерением для записей всех регистров бухгалтерии
- 4) Аналитическим измерением для записей любого регистра системы

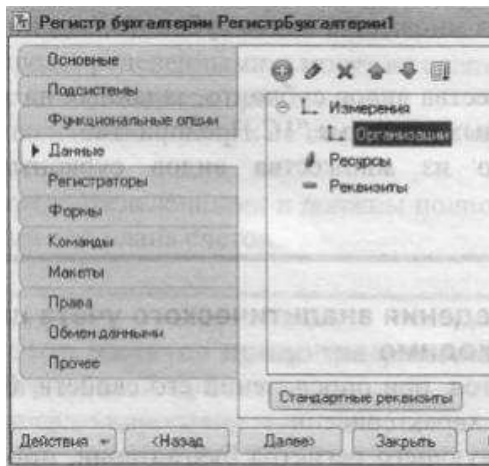

5) Списанием единиц измерения, используемых организацией
Правильный Ответ2

107. Признак учета субконто "Количественный" может быть установлен

- 1) Только в том случае, если для этого субконто также установлен признак учета "Суммовой"
- 2) В том случае, если для данного плана счетов установлен признак учета "Количественный"
- 3) В том случае, если для данного плана счетов не установлен признак учета "Количественный"
- 4) Вне зависимости от того, установлен ли для данного плана счетов признак учета "Количественный"

Правильный Ответ4

108. Регистры бухгалтерии связаны с регистраторами следующим образом:

- 1) Одному регистру бухгалтерии соответствует только один регистратор, в то время как одному регистратору соответствует только один регистр бухгалтерии
- 2) Одному регистру бухгалтерии соответствует множество регистраторов, в то время как одному регистратору соответствует только один регистр бухгалтерии
- 3) Одному регистру бухгалтерии соответствует только один регистратор, в то время как одному регистратору соответствует множество регистров бухгалтерии
- 4) Одному регистру бухгалтерии соответствует множество регистраторов, в то время как одному регистратору соответствует множество регистров бухгалтерии
- 5) Регистр бухгалтерии не имеет связи с регистраторами

Правильный Ответ4

109. Типовая конфигурация поддерживает следующие системы налогообложения

- 1) Упрощенная система налогообложения;
- 2) Единый налог на вмененный доход по отдельным видам деятельности;
- 3) Первую и вторую системы;
- 4) Первую, вторую и третью системы.
- 5) Общая система налогообложения;

110. В типовой конфигурации при ручном вводе операций
- Правильный Ответ4
- 1) Всегда вручную вводятся проводки бухгалтерского учета, необходимые налоговые показатели заполняются автоматически, или вводятся вручную
 - 2) Проводки бухгалтерского и налогового учета вводятся только вручную, соответственно в табличные части с закладками "Бухгалтерский учет" и "Налоговый учет"
 - 3) Вручную вводятся только проводки бухгалтерского учета, необходимые проводки по счетам налогового учета сформируются при запуске регламентной обработки в конце отчетного периода
 - 4) Предусмотрен ввод проводок только для бухгалтерского учета
111. В типовой конфигурации регистр сведений "Учетная политика (бухгалтерский учет)"
- Правильный Ответ1
- 1) Является периодическим
 - 2) Ведется в разрезе организаций
 - 3) Ведется в разрезе видов учета
 - 4) Является периодическим и ведется в разрезе организаций
 - 5) Является периодическим, ведется в разрезе организаций и видов учета
112. Параметры учетной политики предприятия (налоговый учет) устанавливаются и сохраняются
- Правильный Ответ4
- 1) В соответствующем справочнике
 - 2) В соответствующем регистре сведений
 - 3) В соответствующем регистре накопления
 - 4) В соответствующем регистре бухгалтерии (налоговый учет)
 - 5) В соответствующем плане счетов (налоговый учет)
113. В типовой конфигурации обеспечивается ведение бухгалтерского учета
- Правильный Ответ2
- 1) Только для одного предприятия (организации) в единой информационной базе и едином регистре бухгалтерии
 - 2) Для группы взаимосвязанных организаций (юридических лиц) в единой информационной базе и едином регистре бухгалтерии
 - 3) Для группы взаимосвязанных организаций (юридических лиц) в отдельных информационных базах, но едином регистре бухгалтерии
 - 4) Для группы взаимосвязанных организаций (юридических лиц) в единой информационной базе, но разных регистрах бухгалтерии

114. Стандартный отчет типовой конфигурации "Оборотно-сальдовая ведомость" может быть сформирован
- Правильный Ответ: 2
- 1) Только для балансовых счетов
 - 2) Только для забалансовых счетов
 - 3) Для балансовых и забалансовых счетов одновременно
 - 4) В вариантах а и б
 - 5) В вариантах а и в
115. Стандартный отчет типовой конфигурации "Карточка счета" отображает
- Правильный Ответ: 5
- 1) Список проводок по выбранному счету и конкретному объекту учета
 - 2) Обороты некоторого счета в корреспонденции с другими счетами
 - 3) Обороты некоторого счета в корреспонденции с другими счетами с заданной периодичностью
 - 4) Список проводок по произвольному набору счетов и объектов учета
 - 5) Список проводок по выбранному счету без возможности конкретизации объекта учета
116. Стандартный отчет типовой конфигурации "Анализ счета" отображает
- Правильный Ответ: 1
- 1) Список проводок по выбранному счету и конкретному объекту учета
 - 2) Обороты некоторого счета в корреспонденции с другими счетами с заданной периодичностью и возможностью конкретизации объектов учета
 - 3) Обороты некоторого счета в корреспонденции с другими счетами с заданной периодичностью, но без возможности конкретизации объектов учета
 - 4) Список проводок по группе выбранных счетов и объектов учета
 - 5) Список проводок по выбранному счету без возможности конкретизации объекта учета
117. В типовой конфигурации основным технологическим приемом ведения бухгалтерского учета является
- Правильный Ответ: 2
- 1) Регистрация фактов хозяйственной деятельности с помощью ручных операций
 - 2) Регистрация фактов хозяйственной деятельности с помощью типовых документов конфигурации
 - 3) Регистрация фактов хозяйственной деятельности непосредственно в регистрах бухгалтерии
 - 4) Регистрация фактов хозяйственной деятельности непосредственно в регистрах накопления
 - 5) Регистрация фактов хозяйственной деятельности в справочниках
118. В типовой конфигурации включение флага "Ручная
- Правильный Ответ: 2
- 1) Только номера счетов
 - 2) Номера счетов и субконто

- корректировка" позволяет редактировать
119. В типовой конфигурации при нажатии на кнопку "Дт/Кт" в командной панели документов
120. Документ типовой конфигурации "Операция (бухгалтерский и налоговый учет)" предназначен
- 3) Только суммы проводок
 4) Только реквизиты, не влияющие на формирование бухгалтерских итогов
 5) Любые реквизиты без ограничений
- Правильный Ответ5
- 1) Открывается форма, на закладках которой отображается результат проведения документа по регистрам
 2) Открывается форма, на закладках которой отображается результат проведения документа по регистрам бухгалтерии
 3) В форме документа появляются закладки, в которых, соответственно, отображаются результаты проведения документа по регистрам
 4) В форме документа появляются закладки, в которых, соответственно, отображаются результаты проведения документа по регистрам бухгалтерии
- Правильный Ответ1
- 1) Для ручной корректировки движений по регистрам, автоматически произведенных документами
 2) Для ручного ввода движений по регистрам
 3) Для ручного ввода движений по регистрам, а также корректировки движений по регистрам, автоматически произведенных документами
 4) Для ручного ввода движений по регистрам, а также корректировки и удаления движений по регистрам, автоматически произведенных документами
- Правильный Ответ3

Тип заданий: Выбор нескольких правильных вариантов из предложенных вариантов ответов; установление соответствия; установление правильной последовательности; тест на открытый ответ.

- Под доходами от реализации понимаются доходы от реализации товаров (работ, услуг) и доходы от реализации _____ (вставить слова) Правильный Ответ:
2. Под обоснованностью _____ понимается их экономическая оправданность Правильный Ответ: расходов
3. Помимо понятий «товар», «работы», «услуги» и другие категории имущества приведены в гл. _____ (вставить номер) НК РФ Правильный Ответ: 25
4. Понятие бухгалтерских доходов дано в ПБУ _____ (вставить номер) Правильный Ответ: 9/99
5. При _____ (вставить слово) расходов по методу начисления они будут признаны в момент их формирования Правильный Ответ:

- признания
6. При применении разных ставок к доходам последние учитываются _____ (вставить слово) Правильный Ответ: Ответ: отдельно
7. При рассмотрении налоговых вопросов следует, прежде всего, оперировать понятиями и определениями, данными в ____ (вставить буквенное обозначение) РФ Правильный Ответ: НК
8. Расходами признаются экономически ____ (вставить слово) и документально подтвержденные затраты Правильный Ответ: Ответ: обоснованные
9. Формирование налоговой базы осуществляется на основе первичных документов, оформленных в соответствии с _____ РФ (вставить название нормативного акта) Правильный Ответ: Ответ: Налоговым Кодексом
10. К местным налогам и сборам относят:
- 1) рыночный сбор;
 - 2) налог на землю;
 - 3) транспортный налог;
 - 4) на имущество физических лиц;
- Правильный Ответ: 1,4
11. Источником уплаты налога является:
- 1) заработная плата;
 - 2) прибыль;
 - 3) проценты;
- Правильный Ответ: 1,2,3
12. Финансовой практикой выработаны виды прогрессии:
- 1) полная
 - 2) смешанная
 - 3) простая
 - 4) сложная
 - 5) линейная
 - 6) каскадная
- Правильный ответ: 3,4
13. К целевым налогам относятся:
- 1) земельный налог,
 - 2) налог на восстановление минерально-сырьевой базы
 - 3) налог на транспортные перевозки,
 - 4) налог на недвижимость
 - 5) таможенная пошлина,
 - 6) водный налог
- Правильный Ответ: 1,2
14. Какие организации не являются плательщиками налога на прибыль?
- 1) профессиональные работники рынка ценных бумаг
 - 2) некоммерческие и благотворительные организации и фонды
 - 3) + применяющие упрощенную систему налогообложения, учета и

- отчетности;
4) уплачивающие налог на игорный бизнес;
Правильный Ответ: 3,4
15. Какие организации не являются плательщиками налога на прибыль?
1) коммерческие банки различных видов;
2) страховые компании, получившие лицензию на обслуживание страховой деятельности;
3) применяющие упрощенную систему налогообложения, учета и отчетности;
4) платящие единый сельскохозяйственный налог
Правильный Ответ: 3,4
16. В бухгалтерском и налоговом учете понятия налога на _____ несколько отличаются.
Правильный Ответ: прибыль
17. В Законе РФ «О бухгалтерском учете» отмечается, что все операции должны осуществляться с применением первичных учетных документов, оформленных в соответствии с формами, утвержденными:
Правильный Ответ: Росстатом
18. В налоговом учете организация может вести регистры учета расходов на оплату труда с разделением их на _____ и _____.
Правильный Ответ: прямые и косвенные
19. В соответствии с гл.25 НК РФ под доходами для исчисления налога на _____ понимаются доходы от реализации и внереализационные доходы.
Правильный Ответ: прибыль
20. В состав доходов не включаются суммы _____, предъявляемые продавцом покупателю (приобретателю) товаров (работ, услуг).
Правильный Ответ: налогов
21. В составе _____ учитываются имущество и имущественные права, полученные безвозмездно.
Правильный Ответ: доходов
22. В торговле, для целей налогового учета, все расходы текущего месяца признаются _____, за исключением стоимости купленных товаров.
Правильный Ответ: косвенными
23. В учетно-налоговых регистрах содержится информация, _____ необходимая для _____ учета.
Правильный Ответ: налогового
24. _____ (вставить слово) периодом по единому налогу признается календарный год
Правильный Ответ: налоговым.
25. Согласно НК РФ, в состав доходов организаций, облагаемых единым налогом, включаются доходы _____ (вставить нужные слова или _____)
Правильный Ответ: от реализации товаров

- слово)
26. Авансовые платежи по налогу на прибыль организаций, исчисленные по итогам отчетного периода, уплачиваются не позднее ___ дней со дня его окончания (ставить число) Правильный Ответ: 28
27. В верхней части каждой заполняемой страницы декларации по единому налогу в порядке, проставляется _____ (вставить буквенную аббревиатуру) Правильный Ответ: ИНН
28. В декларации налога на прибыль организации, которая представляется по месту нахождения ___ (вставить определение из НК РФ) подразделения, в подразделе 1.1 указываются только суммы налога, подлежащие уплате этим подразделением Правильный Ответ: Ответ: обособленного.
29. В зависимости от категорий налогоплательщиков прибылью для российских организаций признаются: доходы, ___ (вставить слово из НК РФ) на величину расходов, которые определяются в соответствии с главой 25 НК РФ Правильный Ответ: Ответ: уменьшенные.
30. В приложении № 2 лист 02 декларации налога на прибыль организации приводится расшифровка расходов, связанных с производством и _____ (вставить слово) Правильный Ответ: Ответ: реализацией
31. Промежуточное звено между аналитическими и синтетическими счетами: 1.Субконто;
2.Счет;
3.Субсчета;
4.нет правильного ответа. Правильный Ответ: 1,3
32. Вставьте пропущенное слово. В программных продуктах по автоматизации бухгалтерского учета для отражения имущества организации применяют «_____» и «_____» измерители Правильный Ответ: Ответ: денежные и натуральные
33. Вставьте пропущенное слово. Защищенность программных продуктов по автоматизации бухгалтерского учета от случайного или преднамеренного вмешательства в нормальный процесс ее функционирования, от попыток хищения (несанкционированного получения) информации, модификации или физического разрушения ее компонентов - это «_____» информационных технологий Правильный Ответ: Ответ: безопасность
34. Вставьте пропущенное слово. Инфраструктура, обеспечивающая реализацию информационных процессов сбора, обработки, накопления, хранения, поиска и распространения бухгалтерской информации, - это «_____» бухучета. Правильный Ответ: Ответ: информационные технологии
35. Вставьте пропущенное слово. Использование информационных технологий бухучета единой формы первичных документов для отражения в них Правильный Ответ: Ответ: унификация

- однородных хозяйственных операций - это их
« _____ »
36. Вставьте пропущенное слово. Информационные технологии бухучета, автоматизирующие все функции учета на фирме, имеющей территориальную разобщенность между подразделениями, филиалами, отделениями, офисами, - это « _____ » информационные технологии. Правильный корпоративные Ответ:
37. Вставьте пропущенное слово. Комплекс документов, составленный в процессе проектирования автоматизации бухгалтерского учета, утвержденный и положенный в основу эксплуатации, - это « _____ » обеспечение организационное Ответ:
38. Вставьте пропущенное слово. Комплекс средств сбора, регистрации, передачи, обработки, отображения, тиражирования информации, оргтехника и др., обеспечивающих работу информационных технологий в области бухучета, - это « _____ » обеспечение техническое Ответ:
39. Вставьте пропущенное слово. Комплекс, который включает компьютерное и коммуникационное оборудование, ПО, лингвистические средства, информационные ресурсы, а также системный персонал, - это « _____ » информационная автоматизированная Ответ:
40. Вставьте пропущенное слово. Компонент, который обеспечивает оптимальное взаимодействие информационных технологий бухучета, функциональных подсистем и связанных с ними специалистов, развитие их в течение жизненного цикла информационных технологий - это « _____ » информационными Ответ:
41. Вставьте пропущенное слово. Принцип, который заключается в достижении рационального соотношения между затратами на создание программного продукта в области автоматизации бухучета и целевым эффектом, получаемым при его функционировании, — это принцип « _____ » информационной Ответ:
42. Вставьте пропущенное слово. Принцип, который заключается в необходимости применения стандартизации и Ответ:

- типовых элементов унификации функционирования информационных технологий бухучета, - это принцип « _____ и _____ » .
43. Вставьте пропущенное слово. Принцип, который заключается в обеспечении способности взаимодействия программных продуктов в области автоматизации различных видов, назначений, уровней в бухучете и аудите, - это принцип « _____ » .
44. Вставьте пропущенное слово. Принцип, который заключается в том, что автоматизация бухучета создается с учетом возможности постоянного пополнения и обновления функций системы и видов ее обеспечения, - это принцип « _____ » .
45. Вставьте пропущенное слово. Принцип, который направлен на детальное и всестороннее изучение информации и информационных процессов, сопровождающих процессы бухгалтерского учета, - это принцип « _____ » .
46. Вставьте пропущенное слово. Принцип, который основан на разделении информационных технологий бухучета на части и выделении отдельных комплексов работ, что создает условия для более эффективного осуществления учета, решения функциональных задач для последующего моделирования конкретных аспектов учета и перевода на автоматизированную технологию, это принцип « _____ » .
47. Вставьте пропущенное слово. Совокупность законодательных актов, регламентирующих правоотношения при создании и внедрении программ по автоматизации бухучета, - это « _____ » обеспечение.
48. Вставьте пропущенное слово. Совокупность пакетов прикладных программ, разрабатываемых при создании информационных технологий бухучета конкретного функционального назначения, - это « _____ » программное обеспечение.
49. Вставьте пропущенное слово. Совокупность программ, реализующих функции и задачи автоматизации бухучета и обеспечивающих устойчивую работу комплексов технических средств, - это « _____ » обеспечение.
50. Вставьте пропущенное слово. Совокупность проектных решений по объемам, размещению, формам организации данных, циркулирующей в программных продуктах по
- Правильный ответ: совместимости
- Правильный ответ: развития
- Правильный ответ: информационного обеспечения
- Правильный ответ: декомпозиции
- Правильный ответ: правовое
- Правильный ответ: специальное
- Правильный ответ: программное
- Правильный ответ: информационное

- автоматизации бухучета, - это «_____» обеспечение
51. Вставьте пропущенное слово. Совокупность языковых средств для формализации естественного языка, построения и сочетания информационных единиц в ходе общения пользователей со средствами вычислительной техники - это «_____» обеспечение автоматизации бухучета. Правильный лингвистическое Ответ:
52. Вставьте пропущенное слово. Специализированные программы, предназначенные обеспечить обработку и анализ информации для целей подготовки документов, принятия решений в области бухучета на базе программных продуктов по автоматизации бухучета, - это «_____» подсистемы и приложения. Правильный функциональные Ответ:
53. Вставьте пропущенное слово. Специалисты, которые занимаются разработкой программ для решения конкретных учетных задач, реализации запросов к базам данных информационных технологий бухучета, - это «_____» прикладные программисты Правильный Ответ:
54. Вставьте пропущенное слово. Специалисты, которые осуществляют поддержку информационных технологий бухучета и обеспечивают ее работоспособность, занимаются разработкой и сопровождением базового программного обеспечения компьютеров, - это «_____». Правильный системные программисты Ответ:
55. Вставьте пропущенное слово. Специалисты, отвечающие за эксплуатацию программных продуктов в области автоматизации бухучета и обеспечение ее работоспособности, понимающие потребности конечных пользователей, работающие с ними в тесном контакте и отвечающие за определение, загрузку, защиту и эффективность работы банка данных, - это «_____». Правильный администраторы системы Ответ:
56. Вставьте пропущенное слово. Функция автоматизации бухучета по первичному отражению объектов бухгалтерского учета, позволяющему осуществлять за ними сплошное и непрерывное наблюдение, представляет собой «_____». Правильный документирование Ответ:
57. Вставьте пропущенное слово. Функция автоматизации бухучета по проверке соответствия фактического наличия имущества с данными бухгалтерского учета называется «_____». Правильный инвентаризацией Ответ:
58. Вставьте пропущенное слово. Учетные формы в программных продуктах по автоматизации бухучета, формируемые на основе первичных документов, являются «_____». Правильный сводными Ответ:

59. Вставьте пропущенное слово. Установление Подлинности пользователя для проверки его соответствия – это « _____ ». **Правильный** Ответ: аутентификация
60. Вставьте пропущенное слово. Учетные формы в программных продуктах по автоматизации бухучета, которые сочетают признаки нескольких видов документов, являются « _____ ». **Правильный** Ответ: комбинированными

Тип заданий: ситуационные задачи, миникейсы, расчетные задачи.

1. Физическому лицу за работу на основании трудового договора за налоговый период организация выплатила: **Правильный** Ответ: 29367 руб.

Месяц	Заработная плата	Материальная помощь	Подарок
январь	20000		
февраль	22000		
март	20000		
апрель	21000		
май	25000		
июнь	28000		
июль	22000		
август	15000	4500	
сентябрь	18000		8000
октябрь	21000		
ноябрь	22000		
декабрь	21000		
Итого	255000		

У физического лица двое детей в возрасте 15 и 20 лет. Второй является студентом дневной формы обучения ВУЗа. Исчислить сумму налога на доходы физических лиц за налоговый период.

2. Рассчитайте сумму налога на доходы физических лиц, подлежащую удержанию бухгалтерией организации. Работнику организации в январе текущего года выплачены следующие виды доходов:
 - заработная плата – 25800 руб.;
 - материальная помощь по заявлению работника – 7000 руб.;
 - премия – 1900 руб.
 Работник имеет одного ребенка в возрасте до 18 лет. **Правильный** Ответ: 3809 руб.
3. Рассчитайте сумму налога на доходы физических лиц, подлежащего уплате в бюджет за налоговый период по следующим доходам:
 - начислена заработная плата в сумме 25000 руб. ежемесячно;
 - выплачены суточные за 5 суток в сумме 5000 руб. по авансовому отчету;
 - начислена премия в сумме 7000 рублей;
 - выдана спецодежда на сумму 2000 рублей.
 Работник имеет детей в возрасте 10 лет и 14 лет. **Правильный** Ответ: 35737 руб.
4. Исчислите налог на доходы физических лиц за налоговый период из заработной платы штатного сотрудника, представившего документы о наличии троих детей в возрасте до 18 лет, на основании следующих данных о заработной плате: **Правильный** Ответ: 53586 руб.

- | | | |
|----------------------|------------------------|--|
| январь – 35200 руб.; | июль – 36800 руб.; | |
| февраль- 35600 руб.; | август – 37200 руб.; | |
| март – 35500 руб.; | сентябрь – 37100 руб.; | |
| апрель – 35700 руб.; | октябрь – 37400 руб.; | |
| май – 36100 руб.; | ноябрь – 37300 руб.; | |
| июнь – 36300 руб.; | декабрь – 37200 руб. | |
5. Рассчитайте сумму налога на доходы физических лиц, подлежащую уплате в бюджет за налоговый период на основании следующих данных:
1. Директору организации в течение года начислены и выплачены следующие виды доходов:
- а) заработная плата за:
- январь – апрель – по 32000 руб.;
 - май- август – 34000 руб.;
 - сентябрь – декабрь – 35000 руб.
- б) в июле по случаю юбилея вручен подарок стоимостью 10000 руб.;
- в) в марте работник находился в командировке в г. Казань, в связи с чем ему были выплачены суточные за 3 суток в сумме 2400 руб.
6. Гражданин 19 марта текущего года приобрел катер мощностью 150 л.с. Кроме того он имеет в собственности легковой автомобиль с мощностью двигателя 110 л.с. Рассчитайте сумму транспортного налога, подлежащую уплате в бюджет, используя ставки, действующие в вашем регионе.
7. На физическое лицо зарегистрированы два автомобиля, мощность двигателей которых составила: грузового – 120 л.с., легкового – 75 л.с. С 8 мая текущего года легковой автомобиль числится в угоне, о чем имеется подтверждающий документ. Рассчитайте сумму транспортного налога, подлежащего уплате в бюджет.
8. Физическое лицо имеет в собственности земельный участок, который относится к землям сельскохозяйственного назначения. Кадастровая стоимость земельного участка 1500000 руб. Определите сумму земельного налога, которую необходимо уплатить физическому лицу, используя ставки, применяемые в вашем муниципальном образовании. Укажите срок уплаты налога.
9. В течение налогового периода в организации осуществлялись следующие хозяйственные операции:
- приобретены товары на сумму 1200 тыс. руб., в т.ч. НДС 20 %;
 - получена выручка от реализации приобретенных товаров в размере 1560 тыс. руб., в т.ч. НДС 20%;
 - произведены затраты по доставке, хранению и реализации товаров в сумме 78 тыс. руб.
 - реализовано торговое оборудование по цене 123 тыс. руб.,
- Правильный
Ответ: 53339 руб.
- Правильный
Ответ: 12080 руб.
- Правильный
Ответ: 5200 руб.
- Правильный
Ответ: 1500 руб.
- Правильный
Ответ: 42,7 тыс. руб.

в т.ч. НДС 20%. Первоначальная стоимость оборудования 130 тыс. руб., сумма начисленного износа 19 тыс. руб.

Рассчитайте сумму налога на прибыль организации, подлежащую уплате в бюджет за налоговый период, при условии, что организация учитывает доходы и расходы методом начисления.

10. В течение первого полугодия в торговой организации проведены следующие хозяйственные операции:

Правильный
Ответ: 73 тыс. руб.

1. Реализованы товары на сумму 2500 тыс. рублей в т.ч. НДС 20%.

2. Расходы по приобретению и реализации товаров составили:

- покупная стоимость реализованных товаров без НДС- 1500 тыс. р.

- транспортные расходы по доставке товаров 28 тыс. р.

- начислена заработная плата работникам 150 тыс. р.

- начислены страховые взносы 45 тыс. руб.

3. В результате инвентаризации выявлен излишек товарно-материальных ценностей на сумму 5 тыс. руб.

Рассчитать сумму налога на прибыль организаций, при условии, что доходы и расходы организация учитывает методом начислений.

11. Рассчитать ЕСХН, подлежащий уплате в бюджет

Правильный
Ответ: 2551,72 тыс. руб.

Операция	Доход	Расход
1. Отгружена произведенная сельскохозяйственная продукция на сумму 60000 тыс. руб. с учетом НДС 10%, в том числе в счет натуральной оплаты труда работникам организации в сумме 5000 тыс. руб.	5000	5000
2. На расчетный счет поступила выручка от покупателей 52000 тыс. руб.	52000/1,1 =47272	
3. Приобретен комбайн по цене 3000 тыс. руб., в том числе НДС 20%. Стоимость комбайна оплачена с расчетного счета. Дт 08 Кт 60 2500 Дт 19 Кт 60 500 Дт 68 Кт 19 500		2500
4. Акцептован счет за услуги электроэнергии в сумме 40 тыс. руб., в том числе НДС 20%; с расчетного счета оплачены счета за электроэнергию. Дт 20 Кт 60 33,33 Дт 19 Кт 60 6,67		33,33

Дт 68 Кт 19 6,67		
5. Начислена заработная плата работникам 7200 тыс. руб. и начислены страховые взносы 2160 тыс. руб.		
6. Выплачена заработная плата 1914 тыс. руб., перечислен НДФЛ 286 тыс. руб., и перечислены страховые взносы 2160 тыс. руб.		2200= (1914+286) 2160
7. Реализованы запасные части, полученные при ликвидации техники, на сумму 60 тыс. руб. в том числе НДС 20%; В кассу организации внесена выручка от реализации.	50	
8. Приобретены ГСМ на сумму 100 тыс. руб., Оплата произведена за наличный расчет.		100
Итого	52322	9793,33

12. Рассчитать ЕСХН, подлежащий уплате в бюджет

Правильный
Ответ: 0 (ноль).

Операция	Доход	Расход
1. Реализована сельскохозяйственная продукция на сумму 85000000 руб. в т. ч. НДС 10%		
2. На расчетный счет зачислена выручка от покупателей сельхозпродукции 88000000 руб.	8800000/ 1,1= 8000000	
3. Приобретен грузовой автомобиль по цене 1700000 руб. в т. ч. НДС 20%		
4. Приобретены товары для перепродажи на сумму 800000 руб. в т. ч. НДС 20%.		
5. С расчетного счета оплачены счета: -поставщиков за материалы в сумме 6000000 руб. с НДС 20% - за автомобиль 1700000 руб.		3600000 /1,2 =3000000 1700000 /1,2 =1416666,67
6. Выплачена заработная плата		3000000

сотрудникам организации и перечислен НДФЛ в сумме 5000 000 руб.		
7. Приобретены семена картофеля на сумму 600000 тыс. руб. в т. ч. НДС 10%. Оплата произведена с расчетного счета.		600000 /1,1=545454
8. Безвозмездно получено основное средство по цене 300000 руб.	300000	
9. Перечислены страховые взносы во внебюджетные фонды		900000
Итого	8300000	8862120,67

13. Рассчитать единый налог при применении УСН, подлежащий уплате в бюджет

Правильный
Ответ: 4041 тыс.
руб.

Операция	Доход	Расход
1. Отгружены товары покупателям на сумму 70 000 тыс. руб. в том числе выделен НДС 300 тыс. руб.		
2. На расчетный счет зачислена выручка от реализации товаров в сумме 70 000 тыс. руб. в том числе НДС 300 тыс. руб.	70000- 300=69700	
3. Начислена и выплачена заработная плата 670 тыс. руб.(с учетом НДФЛ) и начислены и уплачены страховые взносы во внебюджетные фонды по ставке 201 тыс. руб..		670+201
4. Приобретено основное средство для производственных нужд по цене 1500 тыс. руб. в т. ч. НДС 20%. Стоимость основного средства оплачена с расчетного счета.		1500
5. В июне 2021 реализовано основное средство по цене 1000 тыс. руб. Выручка зачислена на расчетный	1000	675 остат. стоимость 225 амортизация с января по июнь

счет. Объект приобретен в декабре 2018 года по цене 1800 тыс. руб. Применить нелинейный метод начисления амортизации. Срок полезного использования 48 мес. На момент реализации объект эксплуатировался 26 месяцев.		
б. Акцептованы счета за электроэнергию 200 тыс. руб. с учетом НДС 20%;		
7. С расчетного счета оплачены услуги за электроэнергию 200 тыс. руб.		200
8. Приобретены товары для последующей реализации на сумму 75000 тыс. руб. с учетом НДС 20%;		
9. Оплачены счета поставщиков товаров в сумме 75000 тыс. руб. с учетом НДС;		12500 Дт91 Кт19 12500
10. Списана учетная стоимость реализованных товаров в сумме 50000 тыс. руб. Стоимость товаров оплачена.		50000
Итого	70700	64454,33

14. Рассчитать единый налог при применении УСН, подлежащий уплате в бюджет

Правильный
Ответ: 4033 тыс.
руб.

Операция	Доход	Расход
1. Реализована продукция на сумму 85000 тыс. руб.		
2. На расчетный счет зачислена выручка от покупателей продукции 88000 тыс. руб.	88000	
3. Приобретен грузовой автомобиль по цене 1700 тыс. руб. в т. ч. НДС 20%.		
4. Приобретены товары для перепродажи на сумму 90000тыс. руб. в т. ч НДС 20%.		
5. С расчетного счета оплачены счета поставщиков за товары в сумме 625+НДС 125)=750 тыс. руб. с НДС 20% и		125+1700

за автомобиль 1700 тыс. руб.		
6. Выплачена заработная плата сотрудникам организации и перечислен НДФЛ в сумме 3500 тыс. руб.		3500
7. Приобретены канцтовары на сумму 60 тыс. руб. в т. ч. НДС 20%. Оплата произведена с расчетного счета.		60
8. Безвозмездно получено основное средство по цене 300 тыс. руб.	300	
9. Перечислены страховые взносы во внебюджетные фонды 10500		1265
10. Учетная стоимость отгруженных товаров составила 60000 тыс. руб. Стоимость товаров оплачена		60000
Итого	88300	66650

15. Рассчитайте сумму налога на прибыль организации за отчетный период: Правильный
Ответ: 7836,18 тыс.
руб.
- 1) реализованы товары на сумму 220750 тыс. руб. с учетом НДС – 20%;
 - 2) учетная стоимость реализованных товаров 142000 тыс. руб.
 - 2) приобретены товары на сумму 190850 тыс. руб. без учета НДС;
 - 3) произведены транспортные расходы в сумме 3550 тыс. руб.

Справочно: остаток товара на начало периода 62070 тыс. руб., сальдо транспортных расходов (ТР) на начало периода 1390 тыс. руб.

16. Рассчитать сумму НДФЛ подлежащую уплате физическим лицом или возврату из бюджета. Правильный
Ответ: К возврату
НДФЛ=39676 руб.

№п/п	Содержание операции	Доходы	
		Облагаемые	Не облагаемые (ст. 217 НК РФ)
1	Получены доходы у работодателя (табл.1)	379000	10000
2	В июне 2020г. продана квартира, находившаяся в собственности с декабря 2016 г. Цена реализации 3000000 руб. Квартира приобретена за 2800000 тыс. руб. Кадастровая стоимость	3000000	

	4000000 руб.		
3	Приобретен автомобиль по цене 300 тыс. руб.		
4	Получен выигрыш по лотерейному билету 35 тыс. руб.	35000	
5	В марте 2020 г. продан автомобиль, приобретенный в июне 2017 год за 500 тыс. руб., цена реализации 400 тыс. руб.	400000	
6	Оплачено лечение матери 20 000. руб.		
7	Оплачено обучение ребенка 75 000 руб.		
	Итого	3814000	10000

17. Рассчитать сумму НДФЛ подлежащую уплате физическим лицом за налоговый период

Правильный
 Ответ: к возврату
 65234 тыс. руб.

№п/п	Содержание операции	Доходы	
		Полученные	Не облагаемые (ст. 217 НК РФ)
1	Получены доходы у работодателя (табл.1)	532700	8500
2	Продан дом, полученный в наследство в декабре 2019 года. Цена реализации дома 2500000 руб. Кадастровая стоимость объекта 3600 000 руб.	2520000	
3	Приобретена квартира по цене 2900 000 руб.		
4	Продан капитальный гараж в ноябре 2021г по цене 200 000 руб. Гараж находился в собственности с июня 2018 года. Гараж приобретен за 150000 руб.	200000	
5	Продан в мае 2021 года автомобиль, полученный в наследство в июне 2020 году, цена реализации 300 000 руб.	300000	

6	Оплачено лечение супруга 140 000 руб. Лечение признано дорогостоящим.		
7	Оплачено обучение ребенка по очной форме 170000 руб.		
	Итого	3552700	8500

18. В течение налогового периода начислена заработная плата 330000 руб. (30 тыс. ежемесячно). В декабре начислена материальная помощь 20000 руб. В декабре начислены отпускные 27000 руб. Возмещены расходы по детскому саду 12000 руб.

На иждивении налогоплательщика находятся несовершеннолетние дети в возрасте 10 и 15 лет.

По заявлению работника налоговым агентом представлены стандартные налоговые вычеты на детей.

В течение налогового периода налогоплательщик (физическое лицо) осуществило расходы на лечение супруга 70000 руб. и на обучение ребенка 42000 руб.

В марте реализована квартира по цене 2900000 руб. Квартира приватизирована в 2010 году.

В июне 2021 г. реализована квартира по цене 4000000 руб.

Кадастровая стоимость квартиры 5000000 руб. Квартира приобретена по цене 3200000 руб. в сентябре 2018г.

В сентябре 2021 года зарегистрирован построенный дом.

Расходы по строительству дома составили 7000000 руб.

Имущественным налоговым вычетом физическое лицо начало пользоваться с 2021 года.

Правильный
Ответ: 42536 руб.

19. Рассчитать налоговую базу по НДФЛ в тыс. руб.:

В течение налогового периода начислена заработная плата (60 тыс. ежемесячно с января по ноябрь). В июне начислена и выплачена премия 35000 руб. В декабре начислена материальная помощь 20000 руб. и начислены отпускные 55000 руб. Возмещены расходы по детскому саду 5000 руб.

На иждивении налогоплательщика находятся несовершеннолетние дети в возрасте 10 и 15 лет. По заявлению работника налоговым агентом представлены стандартные налоговые вычеты на детей.

В течение налогового периода налогоплательщик осуществил расходы на лечение отца 70000 руб. и на обучение ребенка 15000 руб.

В марте реализована квартира по цене 5000000 руб. Квартира приватизирована в 2019 году. Доля физического лица в приватизированной квартире 100%.

В июне 2020 г. реализована квартира по цене 7000000 руб. Кадастровая стоимость квартиры 5800000 руб. Квартира приобретена по цене 6200000 руб. в сентябре 2018г.

В сентябре 2020 года зарегистрирован построенный дом.

Расходы по строительству дома составили 7000000 руб.

Имущественным налоговым вычетом физическое лицо начало пользоваться с 2021 года.

Правильный
Ответ: 3472 тыс.
руб.

20. Рассчитать сумму НДФЛ к уплате или возврату:

Правильный
 Ответ: к возврату
 130754 руб.

№п/п	Содержание операции	Доходы	
		Облагаемые	Не облагаемые (п. 28 ст. 217 НК РФ)
1	Получены доходы у работодателя (табл.1)	1039000	10000
2	Продана квартира, находившаяся в собственности с декабря 2019 г. за 5000 тыс. руб. Квартира приобретена за 3800 тыс. руб.Сквартиры 70 кв. м. Кадастровая стоимость 6600 тыс. руб.		
3	Приобретен автомобиль по цене 900 тыс. руб.		
4	Получены проценты по вкладам в банках 350 тыс. руб.		
5	Продан автомобиль, приобретенный в июне 2019 год за 900 тыс. руб., цена реализации 1000 тыс. руб.	1000000	
6	Оплачено лечение матери 120 тыс. руб.		
7	Оплачено обучение ребенка 75 тыс. руб.		
8.	Построен дом и зарегистрирован в ЕГРН. Расходы по строительству дома составили 3500000 руб. Кадастровая стоимость 4000000 руб. S-120 кв.м.		
	Итого	2039000	10000

21. Рассчитайте сумму налога на прибыль организации за отчетный период:

Правильный
 Ответ: 7836,18 тыс.
 руб.

- 3) реализованы товары на сумму 220750 тыс. руб. с учетом НДС – 20%;
- 4) учетная стоимость реализованных товаров 142000 тыс. руб.
- 2) приобретены товары на сумму 190850 тыс. руб. без учета НДС;
- 3) произведены транспортные расходы в сумме 3550 тыс. руб.

Справочно: остаток товара на начало периода 62070 тыс. руб.,

сальдо транспортных расходов (ТР) на начало периода 1390 тыс. руб.

22. 1 ноября 2020г. на расчетный счет поступили денежные средства в размере 10000 тыс. руб. По условиям договора предусмотрено выполнение работ без поэтапной сдачи, срок выполнения работ до 31 марта 2021г. Смета расходов-5900 тыс. руб., В 2020г. расходы составили 2500 т. р., а 2021г.- 3400 тыс. руб.
31 марта подписан акт сдачи работ. Рассчитать налоговую базу по налогу на прибыль за 2020– 2021 гг. (Метод начисления) пропорционально количеству дней.
23. 1 ноября 2020г. на расчетный счет поступили денежные средства в размере 10000 тыс. руб. По условиям договора предусмотрено выполнение работ без поэтапной сдачи, срок выполнения работ до 31 марта 2021г. Смета расходов-5900 тыс. руб., В 2020г. расходы составили 2500 т. р., а 2021г.- 3400 тыс. руб.
31 марта подписан акт сдачи работ. Рассчитать налоговую базу по налогу на прибыль за 2020– 2021 гг. (Метод начисления) пропорционально расходам.
24. По состоянию на 1 января 2020г. дебиторская задолженность организации составляют следующие контрагенты:
1) ООО"Знамя" – 420 т.р.(48 дней);
2) ООО"Искра" – 180 т.р. (24 дня);
3) ООО "Снежинка" – 270 т.р.(91день);
4) ООО"Волга" – 110 т.р.(62 дня)
Сумма созданного резерва по сомнительным долгам составила 535 т.р. В течение квартала на расчетный счет зачислены денежные средства от ООО "Снежинка" в сумме 270 т. р., от ООО "Искра" – 200 т. р., 10 января ООО"Светлана" отгружены товары на сумму 500 т.р. с учетом НДС, срок оплаты установлен не позднее 1 февраля. Рассчитать сумму резервов на 1 апреля 2020г. (метод начисления). Выручка от реализации за 1 квартал составила 30 000 тыс. руб. без учета НДС.
25. Рассчитать сумму НДС к уплате в бюджет по следующим операциям:
Расчет НДС

Правильный
Ответ:
НБ за 2020 г. 833 тыс. руб.
НБ за 2021 г. 1600 тыс. руб.

Правильный
Ответ:
2020 г. НБ 1030 тыс. руб.
2021 г. НБ 1403 тыс. руб.

Правильный
Ответ: создание резерва 515 тыс. руб., восстановлен резерв 270 тыс. руб.

Правильный
Ответ: 17514,68 тыс. руб.

Операции	НДС начисленный	НДС к вычету
1. Приобретено амортизируемое имущество по цене 500 тыс. руб., в том числе НДС 20%. Срок полезного использования установлен 36 месяцев;		83,33

2. Отгружены товары покупателям на сумму 98000 тыс. руб. в т. ч. НДС 20%, учетная стоимость товаров 60000 тыс. руб.;	$НБ=98000/1,2=81666,67$ $81666,67*20\%=16333,34$	
3. На расчетный счет зачислен аванс от покупателей в сумме 19600 тыс. руб.;	$19600*20/120=3266,67$	
4. Акцептованы счета за содержание здания в сумме 12 тыс. руб., в том числе НДС 20%;		2
5. Начислена заработная плата в сумме 2000 тыс. руб., начислены страховые взносы 30%;	-	-
6. Приобретены товары на сумму 12000 тыс. руб. в т. ч. НДС 20%.		2000
Итого	19600,01	2085,33

26. Рассчитать сумму налога на прибыль организаций к уплате в бюджет по следующим операциям:
Расчет НДС

Правильный
Ответ: 3811,33 тыс.
руб.

Операции	НДС начисленный	НДС к вычету
1. Приобретено амортизируемое имущество по цене 500 тыс. руб., в том числе НДС 20%. Срок полезного использования установлен 36 месяцев;		83,33
2. Отгружены товары покупателям на сумму 98000	$НБ=98000/1,2=81666,67$ $81666,67*20\%=16333,34$	

тыс. руб. в т. ч. НДС 20%, учетная стоимость товаров 60000 тыс. руб.;		
3. На расчетный счет зачислен аванс от покупателей в сумме 19600 тыс. руб.;	$19600 \cdot 20 / 120 = 3266,67$	
4. Акцептованы счета за содержание здания в сумме 12 тыс. руб., в том числе НДС 20%;		2
5. Начислена заработная плата в сумме 2000 тыс. руб., начислены страховые взносы 30%;	-	-
6. Приобретены товары на сумму 12000 тыс. руб. в т. ч. НДС 20%.		2000
Итого	19600,01	2085,33

27. Рассчитайте сумму налога на прибыль организации за отчетный период: Правильный
Ответ: 1312,6 тыс.
руб.
- 1) реализованы товары на сумму 130750 тыс. руб. с учетом НДС – 20%; стоимость приобретения реализованных товаров 102000 тыс. руб.
- 2) приобретены товары на сумму 90850 тыс. руб. без учета НДС;
- 3) произведены транспортные расходы в сумме 3550 тыс. руб. Справочно: остаток товара на начало периода 62070 тыс. руб., сальдо транспортных расходов (ТР) на начало периода 1390 тыс. руб.
28. Рассчитайте сумму налога на прибыль организации за отчетный период: Правильный
Ответ: 27193,71
тыс. руб.
- 1) реализованы товары на сумму 956000 тыс. руб. с учетом НДС – 20%; стоимость приобретения реализованных товаров 657000 тыс. руб.
- 2) приобретены товары на сумму 759850 тыс. руб. без учета НДС;
- 3) произведены транспортные расходы в сумме 2969 тыс. руб. Справочно: остаток товара на начало периода 158020 тыс. руб., сальдо транспортных расходов (ТР) на начало периода

- 2190 тыс. руб.
29. В июне 2019г. организация приобрела грузовой автомобиль по цене 2400 тыс. руб., в т.ч. НДС – 20%. Учетной политикой организации была предусмотрена амортизационная премия 30%. В апреле 2021г. автомобиль реализован по цене 1200 тыс. руб. с учетом НДС. Определить налоговую базу по налогу на прибыль. Срок полезного использования 72 месяцев. Метод амортизации – линейный. Правильный
Ответ: 5,62 тыс.
руб.
30. В июне 2019г. организация приобрела грузовой автомобиль по цене 2400 тыс. руб., в т.ч. НДС – 20%. Учетной политикой организации была предусмотрена амортизационная премия 30%. В апреле 2021г. автомобиль реализован по цене 1200 тыс. руб. с учетом НДС. Определить налоговую базу по налогу на прибыль. Срок полезного использования 72 месяцев. Метод амортизации – нелинейный. Правильный
Ответ: 75,88 тыс.
руб.

НАЛОГОВЫЙ УЧЕТ И ОТЧЕТНОСТЬ

(семестр: 7; промежуточная аттестация: зачет)

Тип заданий: выбор одного правильного варианта из предложенных вариантов ответов

1. В листе 02 декларации по налогу на прибыль организаций рассчитывается
- 1) налоговый период
 - 2) объект налогообложения
 - 3) налоговая база
 - 4) ставка налога
- Правильный Ответ: 3
2. В приложении № 2 к листу 02 декларации по налогу на прибыль организаций приводится расшифровка
- 1) материальных расходов
 - 2) расходов, связанных с производством и реализацией
 - 3) прочих расходов
 - 4) расходов на оплату труда
- Правильный Ответ:
3. В разделе 1 декларации по НДФЛ налогоплательщики производят расчет общей суммы дохода, подлежащего налогообложению, налоговой базы и суммы налога, подлежащей к уплате (доплате) в бюджет или возврату из бюджета, по доходам, облагаемым по ставке
- 1) 35%
 - 2) 9%
 - 3) 30%
 - 4) 13%
- Правильный Ответ: 4
4. В разделе 1 налоговой декларации по налогу на прибыль организаций отражаются суммы налога на прибыль, подлежащие
- 1) уплате в региональный бюджет
 - 2) возврату из бюджета
 - 3) уплате в бюджет
 - 4) уплате в бюджет или возврату из бюджета
- Правильный Ответ: 4
5. В разделе 2 декларации по НДФЛ налогоплательщики производят расчет общей суммы дохода, подлежащего налогообложению,
- 1) 13%
 - 2) 35%
 - 3) 30%
 - 4) 9%

- налоговой базы и суммы налога, подлежащей к уплате (доплате) в бюджет или возврату из бюджета, по доходам, облагаемым по ставке
6. В разделе 3 декларации по НДФЛ налогоплательщики производят расчет налоговой базы и итоговой суммы налога, подлежащей к уплате (доплате) в бюджет или возврату из бюджета, по доходам, облагаемым по ставке
7. В разделе 4 декларации по НДФЛ налогоплательщики производят расчет налоговой базы и итоговой суммы налога, подлежащей уплате (доплате) в бюджет или возврату из бюджета, по доходам, облагаемым по ставке
8. В разделе 5 декларации по НДФЛ налогоплательщик производит расчет общей суммы налога к возврату и общей суммы налога к уплате (доплате) с доходов, облагаемых по
9. В состав налоговой декларации по налогу на прибыль организации входит лист
10. Все листы и приложения к налоговой декларации по налогу на прибыль организаций заполняются
11. Все организации представляют декларации по налогу на прибыль организаций в налоговые органы по месту
- Правильный Ответ: 3
- 1) 13%
 - 2) 30%
 - 3) 9%
 - 4) 35%
- Правильный Ответ: 4
- 1) 9%
 - 2) 35%
 - 3) 13%
 - 4) 30%
- Правильный Ответ: 1
- 1) различным ставкам.
 - 2) по ставке 35%
 - 3) по ставке 9%
 - 4) по ставкам 13% и 30%
- Правильный Ответ: 1
- 1) "сумма налога, подлежащая уплате в бюджет, по данным налогоплательщика"
 - 2) "сумма налога, подлежащая уплате в таможенные органы"
 - 3) "сумма налога, подлежащая уплате в органы местного самоуправления"
 - 4) "сумма налога, подлежащая возврату из бюджета"
- Правильный Ответ: 1
- 1) по усмотрению налогоплательщика
 - 2) во всех случаях
 - 3) по настоянию налогового органа
 - 4) в том случае, если имеются соответствующие сведения
- Правильный Ответ: 4
- 1) нахождения головного офиса
 - 2) регистрации учредителей
 - 3) ведения предпринимательской деятельности
 - 4) своего нахождения (месту государственной регистрации)

12. Все платежи налога на прибыль, которые уплачиваются налогоплательщиком в течение налогового периода, НК РФ определены как
- Правильный Ответ: 4
- 1) предварительные
 - 2) условные
 - 3) авансовые
 - 4) текущие
13. Вычеты из дохода работника на благотворительные цели, на обучение в образовательных учреждениях, за услуги по лечению называются ___ налоговыми вычетами
- Правильный Ответ: 3
- 1) стандартными
 - 2) социальными
 - 3) имущественными
 - 4) профессиональными
14. Вычеты из дохода работника, предоставляемые на каждого ребенка у налогоплательщика, называются ___ налоговыми вычетами
- Правильный Ответ: 2
- 1) имущественными
 - 2) стандартными
 - 3) социальными
 - 4) профессиональными
15. Вычеты, предоставляемые работникам при продаже и покупке квартир, строительстве домов и других, называются ___ налоговыми вычетами
- Правильный Ответ: 1
- 1) имущественными
 - 2) социальными
 - 3) профессиональными
 - 4) стандартными
16. Для всех российских организаций и постоянных представительств иностранных организаций установлена единая ставка налога на прибыль организаций
- Правильный Ответ: 4
- 1) 18%
 - 2) 35%
 - 3) 13%
 - 4) 20%
17. Документ, направляемый налогоплательщику, в котором указаны размер налога, подлежащего уплате, расчет налоговой базы, а также срок уплаты налога, называется налоговым
- Правильный Ответ: 2
- 1) требованием
 - 2) уведомлением
 - 3) расчетом
 - 4) декларацией
18. Доходы плательщиков единого налога при УСН определяются
- Правильный Ответ: 3
- 1) методом нарастающего итога
 - 2) методом начисления
 - 3) кассовым методом
 - 4) налоговым методом
19. Законами субъектов РФ для отдельных категорий налогоплательщиков ставка налога, зачисляемого в бюджеты субъектов РФ, может быть
- Правильный Ответ: 2
- 1) уменьшена, но не более чем на 50%
 - 2) уменьшена
 - 3) увеличена, но не более чем на 20%
 - 4) увеличена
20. Заполнение страницы 1 налоговой декларации по налогу на прибыль организаций начинается с указания ___, присвоенного организации
- Правильный Ответ: 4
- 1) ОГРН
 - 2) ИНН
 - 3) УСН
 - 4) ОКАТО

21. Календарный год или иной период времени применительно к отдельным налогам, по окончании которого определяется налоговая база и исчисляется сумма налога, подлежащая уплате, называется
- Правильный Ответ: 2
- 1) отчетным периодом
 - 2) налоговым периодом
 - 3) текущим периодом
 - 4) сроком уплаты налога
22. Лист 02 декларации по налогу на прибыль организаций заполняется на основании
- Правильный Ответ: 2
- 1) налоговых регистров
 - 2) технико-экономических показателей деятельности организации
 - 3) приложений к этому листу
 - 4) бухгалтерских справок
23. Лист Б декларации по НДФЛ заполняется
- Правильный Ответ: 3
- 1) временно проживающими в РФ
 - 2) репатриантами
 - 3) налоговыми резидентами РФ
 - 4) нерезидентами РФ
24. Лист Б декларации по НДФЛ заполняется налогоплательщиками по всем налогооблагаемым доходам, полученным от источников ____, за исключением доходов от предпринимательской деятельности и частной практики
- Правильный Ответ: 3
- 1) за пределами РФ и СНГ
 - 2) в СНГ
 - 3) за пределами РФ
 - 4) в странах Европейского содружества
25. Лист Д декларации по НДФЛ заполняется налогоплательщиками для расчета ____ налоговых вычетов
- Правильный Ответ: 3
- 1) стандартных
 - 2) профессиональных
 - 3) социальных
 - 4) имущественных
26. Лист Д декларации по НДФЛ заполняется физическими лицами, получившими
- Правильный Ответ: 2
- 1) авторские вознаграждения
 - 2) авторские вознаграждения за создание классических произведений
 - 3) государственную премию
 - 4) авторские вознаграждения за произведения, широко принятые общественностью
27. Лист Ж декларации по НДФЛ заполняется налогоплательщиками для расчета ____ налоговых вычетов по доходам от продажи имущества
- Правильный Ответ: 1
- 1) профессиональных
 - 2) стандартных
 - 3) имущественных
 - 4) социальных
28. Лист Л декларации по НДФЛ заполняется налогоплательщиками для расчета имущественного налогового вычета по суммам, израсходованным на
- Правильный Ответ: 3
- 1) покупку нового автомобиля для предпринимательских целей
 - 2) покупку предметов первой необходимости для обустройства жилья
 - 3) покупку сельхозинвентаря
 - 4) новое строительство либо приобретение жилого дома, квартиры или доли (долей) в них
- Правильный Ответ: 4

29. Лица, выступающие в качестве представителей налогоплательщика в соответствии с гражданским законодательством РФ, признаются
- 1) сборщиками налогов
 - 2) учредителями организации
 - 3) законными представителями налогоплательщика - физического лица
 - 4) налоговыми агентами
- Правильный Ответ: 3
30. Лица, на которых не возложена обязанность представления налоговой декларации, вправе представить такую декларацию в
- 1) районный отдел внутренних дел
 - 2) налоговый орган по месту жительства
 - 3) органы местного самоуправления
 - 4) финансовое управление субъекта РФ
- Правильный Ответ: 2
31. Лица, фактически находящиеся на территории РФ менее 183 дней в календарном году, называются
- 1) резидентами
 - 2) нелегалами
 - 3) теневиками
 - 4) нерезидентами
- Правильный Ответ: 4
32. Лицо, обладающее акцией и пользующееся всеми вытекающими из этого правами, называется
- 1) получателем прибыли
 - 2) векселедержателем
 - 3) акционером
 - 4) получателем дивиденда
- Правильный Ответ: 3
33. Любой доход, полученный акционером от организации по принадлежащим акционеру акциям пропорционально долям акционеров в уставном капитале этой организации, называется
- 1) рентой
 - 2) дивидендом
 - 3) лизингом
 - 4) франчайзингом
- Правильный Ответ: 2
34. На листе 3 декларации по НДФЛ производится расчет налоговой базы по операциям ___ и финансовыми инструментами срочных сделок
- 1) с государственными ценными бумагами
 - 2) только с векселями
 - 3) с ценными бумагами
 - 4) с облигациями Минфина РФ
- Правильный Ответ: 3
35. Налог на прибыль организаций и налог на доходы физических лиц являются основными ___ налогами
- 1) градообразующими
 - 2) имущественными
 - 3) социальными
 - 4) бюджетобразующими
- Правильный Ответ: 4
36. Налог, который уплачивается при применении упрощенной системы налогообложения при определенных обстоятельствах, оговоренных гл. 26.2 НК РФ, это ___ налог
- 1) легализованный
 - 2) минимальный
 - 3) оптимальный
 - 4) предварительный
- Правильный Ответ: 2
37. Налоги и сборы, которые устанавливаются федеральным законодательством и законами субъектов РФ, называются
- 1) косвенными
 - 2) федеральными
 - 3) региональными
 - 4) местными
- Правильный Ответ: 3
38. Налоги, которые устанавливаются
- 1) имущественными

- федеральным законодательством и нормативными правовыми актами представительных органов местного самоуправления и обязательны к уплате на территориях соответствующих муниципальных образований, называются
- 2) территориальными
3) местными
4) региональными
Правильный Ответ: 3
39. Налоговая база для исчисления УСН зависит от
- 1) профессионализма бухгалтера
2) выбора объекта налогообложения
3) количества контрагентов
4) решения налогового органа
Правильный Ответ: 2
40. Налоговая декларация может быть сдана налогоплательщиком
- 1) лично или через его представителя
2) только через представителя
3) налоговым аудитором
4) только лично
Правильный Ответ: 1
41. Налоговая декларация по единому налогу, уплачиваемому в связи с применением упрощенной системы налогообложения, утверждается
- 1) постановлением Правительства РФ
2) приказом Минэкономразвития РФ
3) приказом Минфина РФ
4) приказом ФНС РФ
Правильный Ответ: 3
42. Налоговая декларация по НДФЛ представляется налогоплательщиками в территориальные органы ФНС России по месту учета налогоплательщика на территории РФ не позднее ____ года, следующего за истекшим налоговым периодом
- 1) 1 февраля
2) 1 марта
3) 30 апреля
4) 1 апреля
Правильный Ответ: 3
43. Налоговая декларация по УСН по итогам налогового периода (года) представляется индивидуальными предпринимателями не позднее ____ года, следующего за истекшим налоговым периодом
- 1) 1 июня
2) 1 мая
3) 30 апреля
4) 1 марта
Правильный Ответ: 3
44. Налоговая декларация по УСН по итогам налогового периода (года) представляется организациями не позднее ____ года, следующего за истекшим налоговым периодом
- 1) 10 апреля
2) 10 февраля
3) 31 марта
4) 1 марта
Правильный Ответ: 3
45. Налоговая декларация представляется в налоговый орган по установленной форме
- 1) в рукописном виде
2) только в электронном виде
3) только на бумажном носителе
4) на бумажном носителе или в электронном виде
Правильный Ответ: 4
46. Налоговой базой по налогу на прибыль организации является
- 1) денежное выражение прибыли и натуральная оплата
2) только материальная выгода
3) денежное выражение прибыли и

47. Налоговый период может состоять из одного или нескольких ____, по итогам которых уплачиваются авансовые платежи
48. Налоговый период, установленный по налогу на прибыль организаций, налогу на имущество организаций, транспортному налогу, налогу на доходы физических лиц
49. Налогоплательщики не могут изменить выбранный объект налогообложения в течение ____ лет применения упрощенной системы налогообложения
50. Непредставление налогоплательщиком в установленный срок налоговой декларации влечет взыскание штрафа в размере 5% суммы налога, подлежащей уплате (доплате) на основе этой декларации за каждый полный или неполный месяц со дня, установленного для ее представления, но не более 30% указанной суммы и не менее ____ руб.
51. Непредставление налогоплательщиком в установленный срок налоговой декларации влечет взыскание штрафа в размере ____ суммы налога, подлежащей уплате (доплате) на основе этой декларации
52. Объектом налогообложения по налогу на прибыль для российских организаций признаются
53. Объектом обложения единым налогом при УСН могут быть
- материальная выгода
4) денежное выражение прибыли
- Правильный Ответ: 4
- 1) сроков уплаты налога
2) отчетных периодов
3) текущих периодов
4) бухгалтерских периодов
- Правильный Ответ: 2
- 1) месяц
2) календарный год
3) полугодие
4) квартал
- Правильный Ответ: 2
- 1) одного
2) трех
3) двух
4) пяти
- Правильный Ответ: 1
- 1) 100
2) 1000
3) 200
4) 5000
- Правильный Ответ: 1
- 1) 5%
2) 30%
3) 10%
4) 20%
- Правильный Ответ: 1
- 1) доходы, уменьшенные на величину расходов
2) доходы, уменьшенные на материальные расходы
3) минимальный доход
4) доходы
- Правильный Ответ: 1
- 1) среднегодовая стоимость основных средств
2) только доходы
3) только расходы
4) все доходы или доходы, уменьшенные на величину расходов
- Правильный Ответ: 4

54. Один из видов специальных налоговых режимов, который широко применяется организациями и индивидуальными предпринимателями, - это
- 1) водный налог
 - 2) упрощенная система налогообложения
 - 3) налог на игорный бизнес
 - 4) акцизы
- Правильный Ответ: 2
55. Организации, перешедшие на упрощенную систему налогообложения, освобождаются от обязанности
- 1) представлять статистическую отчетность
 - 2) ведения бухгалтерского учета
 - 3) налогового агента
 - 4) соблюдения кассовых операций
- Правильный Ответ: 2
56. Организации, перешедшие на УСН, должны вести
- 1) учет книги продаж и покупок
 - 2) налоговый учет
 - 3) бухгалтерский учет по всем видам деятельности
 - 4) учет основных средств и нематериальных активов
- Правильный Ответ: 4
57. Организации, у которых есть обособленные подразделения, подают налоговые декларации по налогу на прибыль организаций и по месту
- 1) регистрации главного бухгалтера организации
 - 2) нахождения обособленного подразделения
 - 3) регистрации руководителя организации
 - 4) нахождения налогового органа по субъекту РФ
- Правильный Ответ: 2
58. Организациям, которые применяют упрощенную систему налогообложения и выплачивают дивиденды учредителям (участникам), необходимо вести
- 1) только бухгалтерский учет фонда оплаты труда
 - 2) учет покупателей готовой продукции
 - 3) бухгалтерский учет в полном объеме
 - 4) налоговый учет
- Правильный Ответ: 3
59. Переход организаций и индивидуальных предпринимателей на УСН осуществляется
- 1) на основании решения вышестоящей организации
 - 2) в добровольном порядке
 - 3) принудительно
 - 4) в судебном порядке
- Правильный Ответ: 2
60. По строкам 330-350 листа 02 декларации по налогу на прибыль указывается сумма налога, выплаченная российской организацией
- 1) за пределами РФ
 - 2) за пределами СНГ
 - 3) за пределами РФ и СНГ
 - 4) в Западной Европе
- Правильный Ответ: 1
61. Подраздел 1.3 декларации по налогу на прибыль заполняют организации, уплачивающие налог на прибыль с доходов в виде
- 1) франчайзинга
 - 2) дивидендов
 - 3) лизинга
 - 4) процентов

62. Право купить новые ценные бумаги эмитента на заранее договоренных условиях называется
- Правильный Ответ: 2
- 1) овердрафтом
 - 2) лизингом
 - 3) опционом
 - 4) франчайзингом
63. Предварительные платежи по налогу на прибыль организаций, произведенные на основе расчета налогоплательщика, называются
- Правильный Ответ: 3
- 1) текущими платежами
 - 2) условными платежами
 - 3) кредитами бюджета
 - 4) авансовыми платежами
64. При заполнении налоговой декларации по УСН индивидуальным предпринимателем проставляется подпись
- Правильный Ответ: 4
- 1) индивидуального предпринимателя
 - 2) индивидуального предпринимателя и основного потребителя его продукции
 - 3) индивидуального предпринимателя и консультанта по налогам индивидуального предпринимателя
 - 4) консультанта по налогам индивидуального предпринимателя
65. При обнаружении ошибок (искажений) в исчислении налога в прошлом отчетном (налоговом) периоде налогоплательщик должен его пересчитать и
- Правильный Ответ: 1
- 1) внести исправления в налоговую декларацию за текущий период
 - 2) внести недоплаченные средства в бюджет
 - 3) внести исправления по году в целом.
 - 4) подать уточненную налоговую декларацию за этот период
66. При отправке в налоговый орган декларации по НДФЛ по почте днем ее представления считается дата
- Правильный Ответ: 4
- 1) окончания рассмотрения декларации налоговым инспектором
 - 2) рассмотрения декларации налоговым инспектором
 - 3) поступления декларации в налоговый орган
 - 4) отправки почтового отправления с описью вложения
67. Прибыль, подлежащая налогообложению, определяется налогоплательщиками
- Правильный Ответ: 4
- 1) нарастающим итогом с начала налогового периода
 - 2) поквартально
 - 3) за каждое полугодие
 - 4) ежемесячно
68. Приложение № 5 к листу 02 декларации по налогу на прибыль организаций заполняют организации, которые имеют
- Правильный Ответ: 1
- 1) задолженность перед региональным бюджетом
 - 2) обособленные структурные подразделения
 - 3) задолженность перед федеральным бюджетом
 - 4) задолженность перед местным бюджетом

69. Произведенная за отчетный (налоговый) период при выполнении соглашения продукция за вычетом части продукции, стоимостный эквивалент которой используется для уплаты налога на добычу полезных ископаемых, и компенсационной продукции называется ___ продукции(ей)
- Правильный Ответ: 2
 1) прибыльной
 2) выгодной
 3) долей прибыльной
 4) рентабельной
70. Раздел 1 декларации по налогу на прибыль организации заполняют на основании данных, исчисленных в остальных листах и приложениях декларации, и поэтому он составляется
- Правильный Ответ: 3
 1) только по результатам года
 2) в последнюю очередь
 3) в первую очередь
 4) ежемесячно
71. Раздел Б листа 03 декларации по налогу на прибыль заполняется российскими организациями
- Правильный Ответ: 2
 1) налоговыми агентами
 2) перешедшими на единый сельскохозяйственный налог
 3) перешедшими на упрощенную систему налогообложения
 4) производящими подакцизную продукцию
72. Российские и иностранные организации, осуществляющие свою деятельность в РФ через постоянные представительства и (или) получающие доходы от источников в РФ, признаются
- Правильный Ответ: 1
 1) плательщиками налога с капитала
 2) плательщиками налога на прибыль
 3) сборщиками налога с прибыли
 4) плательщиками с доходов
73. Самостоятельная, осуществляемая на свой риск деятельность, направленная на систематическое получение прибыли от пользования имуществом, продажи товаров, выполнения работ или оказания услуг лицами, зарегистрированными в этом качестве в установленном законом порядке, называется
- Правильный Ответ: 3
 1) финансовым предпринимательством
 2) творческой деятельностью
 3) предпринимательской деятельностью
 4) сделкой
74. Физические лица, зарегистрированные в установленном порядке и осуществляющие предпринимательскую деятельность без образования юридического лица, а также частные нотариусы, адвокаты, учредившие адвокатские кабинеты, называются
- Правильный Ответ: 3
 1) деловыми людьми
 2) предпринимателями
 3) индивидуальными предпринимателями
 4) бизнесменами
75. Форма налоговой декларации по налогу на доходы физических лиц
- Правильный Ответ: 2
 1) непосредственно организацией
 2) приказом Минфина РФ

- (НДФЛ) и порядок ее заполнения утверждаются
- 3) постановлением Правительства РФ
4) приказом ФНС РФ
Правильный Ответ: 2
76. Часть произведенной при выполнении СРП продукции, которая передается в собственность инвестора для возмещения понесенных им расходов, называется ___ продукция
- 1) специальная
2) резервированная
3) компенсационная
4) мобилизационная
Правильный Ответ: 3
77. Юридические лица, образованные в соответствии с законодательством РФ, а также иностранные юридические лица, компании и другие корпоративные образования, обладающие гражданской правоспособностью, созданные в соответствии с законодательством иностранных государств, международные организации, их филиалы и представительства, созданные на территории РФ, - это
- 1) холдинги
2) филиалы
3) представительства
4) организации
Правильный Ответ: 4
78. ___ налогоплательщики исчисляют сумму авансовых платежей по ЕСН на основании величины выплат и иных вознаграждений, начисленных с начала налогового периода до окончания календарного месяца, и ставки налога
- 1) Каждые полгода
2) Ежегодно
3) Ежеквартально
4) Ежемесячно
Правильный Ответ: 4
79. ___ установил (о) для налогоплательщиков, осуществляющих оптовую, мелкооптовую и розничную торговлю, особый порядок формирования издержек обращения
- 1) Положение о бухгалтерском учете
2) Налоговый кодекс РФ
3) Постановление Правительства РФ
4) Гражданский кодекс РФ
Правильный Ответ: 2
80. ___ - «именной» налог, т.е. начисляется он на конкретного работника
- 1) ЕСН
2) Налог на прибыль
3) НДС
4) Транспортный налог
Правильный Ответ: 1
81. ___ разница между доходом от реализации права требования долга и стоимостью реализованного товара (работ, услуг) признается убытком
- 1) Суммовая
2) Положительная
3) Отрицательная
4) Фактическая
Правильный Ответ: 3
82. В ___ стоимости основных средств учитываются любые расходы, связанные с доведением их до состояния, пригодного для использования
- 1) амортизационной
2) среднегодовой
3) остаточной
4) первоначальной
Правильный Ответ: 4

83. В бухгалтерском учете применяется _____ основных метода списания расходов
- 1) четыре
 - 2) два
 - 3) три
 - 4) пять
- Правильный Ответ: 1
84. В качестве документа по учету расходов на оплату труда каждого рабочего рекомендуется первичный документ, который может разрабатываться
- 1) налоговым органом
 - 2) самой организацией
 - 3) аудиторской фирмой
 - 4) сторонней организацией
- Правильный Ответ: 2
85. В налоговом учете торговых операций важно определять порядок учета
- 1) транспортных расходов
 - 2) расходов на обязательное страхование
 - 3) общехозяйственных расходов
 - 4) расходов на добровольное страхование
- Правильный Ответ: 1
86. В налоговом учете организация может вести регистры учета расходов на оплату труда с разделением их на
- 1) косвенные и объективные
 - 2) прямые и косвенные
 - 3) прямые и имущественные
 - 4) объективные и субъективные
- Правильный Ответ: 2
87. В первоначальной стоимости материально-производственных затрат учитываются расходы, связанные с их
- 1) консервацией
 - 2) приобретением
 - 3) реализацией
 - 4) списанием
- Правильный Ответ: 2
88. В регистрах налогового учета необходимо обеспечить отражение информации о расходах на оплату труда по
- 1) категориям персонала
 - 2) стажу работы
 - 3) сумме получаемых дивидендов
 - 4) сумме получаемых доходов
- Правильный Ответ: 1
89. В случае, когда налогоплательщик, купивший право требования, в дальнейшем это право реализует, такая сделка квалифицируется как
- 1) финансовая услуга
 - 2) притворная сделка
 - 3) налоговое правонарушение
 - 4) нарушение ГК РФ
- Правильный Ответ: 1
90. В случае, когда у налогоплательщика имеется на складе готовая продукция, для целей налогообложения он должен в конце месяца рассчитать
- 1) количество покупателей продукции
 - 2) количество единиц продукции
 - 3) стоимость данных остатков
 - 4) стоимость материалов, израсходованных на производство готовой продукции
- Правильный Ответ: 3
91. В случае, когда уступка требования производится на _____, она может рассматриваться как купля-продажа имущественных прав
- 1) на условиях кредитора
 - 2) безвозмездной основе
 - 3) возмездной основе
 - 4) на основе соглашения
- Правильный Ответ: 3
92. В состав прямых расходов на оплату труда включаются и расходы по начисленному _____ на
- 1) налогу на добавленную стоимость
 - 2) налогу на прибыль
 - 3) единому социальному налогу

- данные расходы на оплату труда
- 4) налогу на имущество организаций
Правильный Ответ: 3
93. В составе ___ учитываются любые товарно-материальные ценности, использование которых позволяет создать готовую продукцию
- 1) затрат на заработную плату
2) среднегодовой стоимости имущества
3) материальных расходов
4) внереализационных доходов
Правильный Ответ: 3
94. В составе косвенных расходов присутствуют ___ расходы
- 1) общехозяйственные
2) отраслевые
3) нормируемые
4) внебюджетные
Правильный Ответ: 3
95. В составе прямых расходов учитывается только амортизация
- 1) основных средств
2) нематериальных активов
3) зданий и сооружений
4) основных средств и нематериальных активов
Правильный Ответ: 1
96. В составе расходов на оплату труда ___ вознаграждения, предоставляемые руководству или работникам помимо вознаграждений, выплачиваемых на основании трудовых договоров
- 1) учитываются
2) учитываются по согласованию с налоговыми органами
3) частично учитываются
4) не учитываются
Правильный Ответ: 4
97. В торговле, для целей налогового учета, все расходы текущего месяца признаются ___, за исключением стоимости покупных товаров
- 1) прямыми
2) косвенными
3) относительными
4) фактическими
Правильный Ответ: 2
98. Ввиду особенности налогового учета стоимость материально-производственных запасов, переданных в производство, и их количество можно достоверно определить только на конец
- 1) рабочего дня
2) года
3) квартала
4) текущего месяца
Правильный Ответ: 4
99. Все расходы в налоге на прибыль распределяются на расходы, связанные с производством и реализацией, и расходы
- 1) внебюджетные
2) бюджетные
3) нематериальные
4) внереализационные
Правильный Ответ: 4
100. Все, что не вошло в состав прямых расходов, из расходов, связанных с производством и реализацией продукции, учитывается в составе ___ расходов
- 1) внепроизводственных
2) косвенных
3) общехозяйственных
4) имущественных
Правильный Ответ: 2
101. Выплаты и иные вознаграждения при наличии взаимоотношений "работник - работодатель"
- 1) объектом налогообложения по ЕСН
2) объектом налогообложения по налогу на прибыль

- называются
- 3) суммами вычета
4) налоговой базой по НДФЛ
Правильный Ответ: 1
102. Главное различие между ___ и регистром косвенных расходов то, что в регистре косвенных расходов будет отражено больше информации
- 1) регистром прямых расходов
2) бухгалтерским учетом
3) прямыми расходами
4) учетной политикой
Правильный Ответ: 1
103. Дебиторская задолженность организации, не погашенная в срок, установленный договором, и не обеспеченный соответствующими гарантиями, называется
- 1) сомнительным долгом
2) рассрочкой налога
3) инвестиционным налоговым кредитом
4) отсроченным платежом
Правильный Ответ: 1
104. Для обеспечения в налоговом учете информации о расходах на оплату труда организации необходимо обеспечить, кроме учета персонала, учет
- 1) продолжительности ежегодного отпуска
2) предоставленных отгулов
3) отработанного времени
4) временной нетрудоспособности
Правильный Ответ: 3
105. Для организации учета персонала в налоговом учете должна отражаться информация о ___ по видам производств
- 1) наукоемкости
2) поставщиках материалов
3) капиталоемкости
4) трудозатратах
Правильный Ответ: 4
106. Для отнесения амортизируемых основных средств в подгруппу прямых расходов следует отразить данный факт в учетной политике для целей
- 1) информации учредителей
2) информации руководства организации
3) налогообложения
4) бухгалтерского учета
Правильный Ответ: 3
107. Для удобства учета косвенных расходов, накапливаемых в течение налогового периода, а также для составления других регистров и записи данных в налоговую декларацию удобно завести
- 1) реестр
2) налоговую декларацию
3) ведомость
4) налоговый регистр
Правильный Ответ: 4
108. Долги перед налогоплательщиком, по которым истек установленный срок давности, а также долги, по которым в соответствии с гражданским законодательством обязательство прекращено вследствие невозможности его исполнения, на основании акта государственного органа или ликвидации организации, называются
- 1) отложенными долгами
2) безнадежными долгами
3) сомнительными долгами
4) цедентом
Правильный Ответ: 2
109. Заработная плата прочих сотрудников переносится в регистр учета ___ расходов
- 1) субъективных
2) косвенных
3) имущественных

- 4) прямых
Правильный Ответ: 2
- 1) косвенных
2) имущественных
3) объективных
4) прямых
110. Заработная плата сотрудников, непосредственно участвующих в производстве, ежемесячно переносится в регистр учета _____ расходов
- Правильный Ответ: 4
- 1) готовый продукт
2) внереализационные доходы
3) амортизационные отчисления
4) налогооблагаемая прибыль
111. Из материальных затрат формируется(ются)
- Правильный Ответ: 1
- 1) только в стоимости товара
2) только в стоимости издержек обращения
3) во внереализационных расходах
4) либо в стоимости товара, либо в стоимости издержек обращения
112. Исходя из условий договора, бухгалтер должен отразить стоимость транспортировки, связанной с приобретением товара
- Правильный Ответ: 4
- 1) находятся в пути
2) уже подверглись обработке
3) приняты на склад материалов
4) оплачены покупателю
113. Материалы и полуфабрикаты относятся к незавершенному производству при условии, что они
- Правильный Ответ: 2
- 1) стоимости
2) направлении
3) назначении
4) суммовой разнице
114. Одним из важных моментов в любом учете является формирование информации о _____ списанных в производство ценностей
- Правильный Ответ: 1
- 1) ведение отдельного регистра
2) разработка компьютерной программы
3) назначение специального бухгалтера
4) назначение должности кладовщика по готовой продукции
115. Организации для расчета готовой продукции на складе требуется
- Правильный Ответ: 1
- 1) работнику
2) аудитору
3) подотчетному лицу
4) контрагенту
116. Организации обязаны вести аналитический учет расчетов по каждому
- Правильный Ответ: 4
- 1) условным
2) открытым
3) закрытым
4) ограниченным
117. Перечень расходов на оплату труда, определенный ст. 255 НК РФ, является
- Правильный Ответ: 2
- 1) по форме, разработанной Минэкономразвития РФ
2) унифицированной форме
3) по форме, рекомендованной
118. Поступление товаров должно сопровождаться оформлением первичных документов по

- налоговыми органами
4) произвольной форме
Правильный Ответ: 2
119. При исчислении налоговой льготы по страховым взносам по каждому физическому лицу - инвалиду в сумму выплат до ___ руб. не включаются выплаты, не подлежащие налогообложению
1) 100 000
2) 30 000
3) 120 000
4) 50 000
Правильный Ответ: 1
120. При формировании объекта налогообложения по страховым взносам следует исключить выплаты, не облагаемые
1) НДФЛ
2) Страховыми взносами
3) профессиональным налоговым вычетом
4) имущественным налоговым вычетом
Правильный Ответ: 2

Тип заданий: Выбор нескольких правильных вариантов из предложенных вариантов ответов; установление соответствия; установление правильной последовательности; тест на открытый ответ.

- Функции налогов заключаются в:
1) финансовом обеспечении расходов, которые несет государство;
2) регулировании экономики со стороны государства;
3) поддержании равенства между различными слоями населения;
4) стимулировании экономики
5) концентрации денежных средств в государственном бюджете;
6) осуществлении контроля за расходованием государственных денежных средств;
Правильный Ответ: 1,2,3,4
- Все налоги и сборы подразделяются на
1) федеральные
2) местные
3) региональные
4) прямые
Правильный Ответ: 1,2,3
- Классифицировать налоги можно по следующим признакам:
1) отношение к бюджету;
2) иерархические уровни утверждения;
3) целевая направленность введения;
4) субъект-налогоплательщик;
Правильный Ответ: 3,4,
- Достоверность и полноту сведений, содержащихся в налоговой декларации, своими подписями подтверждают
1) руководитель
2) главный бухгалтер организации
3) уполномоченный представитель
4) учредители организации

- : Классифицировать налоги можно по следующим признакам:
- Правильный Ответ: 1, 2, 3
- 1) отношение к бюджету;
 - 2) иерархические уровни утверждения;
 - 3) способ взимания;
 - 4) орган, устанавливающий налог;
- Классифицировать налоги можно по следующим признакам:
- Правильный Ответ: 3,4
- 1) отношение к бюджету;
 - 2) иерархические уровни утверждения;
 - 3) уровень бюджета, в который зачисляется налог;
 - 4) способ отражения в бухучете;
 - 5) срок уплаты
- Организации и индивидуальные предприниматели, применяющие упрощенную систему налогообложения, не освобождаются от
- Правильный Ответ: 3,4,5
- 1) сдачи бухгалтерских отчетов
 - 2) обязанности уплачивать налог на прибыль
 - 3) обязанности уплачивать НДС
 - 4) обязанностей налоговых агентов
- Организации могут выплачивать другим юридическим (физическим) лицам доход в виде
- Правильный Ответ: 4
- 1) материальной выгоды
 - 2) процентов
 - 3) кредита
 - 4) дивидендов
- Основной ____ номер указывается в налоговой декларации на основании свидетельства о государственной регистрации юридических лиц
- Правильный Ответ: регистрационный
- 10 По ряду строк налоговой декларации по налогу на прибыль указываются коды ____ классификации
- Правильный Ответ: бюджетной
- 1 Подраздел 1.2 декларации по налогу на прибыль заполняют организации, которые исчисляют ____ (укажите периодичность) авансовые платежи
- Правильный Ответ: ежемесячные
- 1 Подраздел 1.4 декларации по налогу на прибыль заполняют организации, уплачивающие налог на прибыль с доходов в виде процентов по ____ ценным бумагам, удерживаемых налоговым агентом
- Правильный Ответ: государственным и муниципальным
- 1 Порядок исчисления и уплаты
- Правильный Ответ: 25

организациями налога на прибыль
установлен гл. ___ НК РФ

1. При применении УСН, если объектом налогообложения выбраны доходы, ставка налога составляет ___%
Правильный Ответ: 6
1. При применении УСН, если объектом налогообложения выбраны доходы, уменьшенные на величину расходов, ставка налога составляет ___%
Правильный Ответ: 15
1. Прибыль, полученная организациями, называется ___ по налогу на прибыль
Правильный Ответ: объектом налогообложения
1. Присваиваемый каждому налогоплательщику единый по всем видам налогов и сборов и на всей территории РФ номер называется ___ номером налогоплательщика
Правильный Ответ: идентификационным
1. Режим, предусматривающий особый порядок определения элементов налогообложения, а также освобождение от обязанности по уплате отдельных налогов и сборов, называется _____
Правильный Ответ: специальным налоговым режимом
1. Сумма налога на прибыль, исчисленная по итогам налогового периода, подлежит уплате не позднее ___ (введите число и месяц) года, следующего за истекшим налоговым периодом
Правильный Ответ: 28 марта
2. Косвенные затраты учитываются в составе расходов с учетом принципов равномерности и _____ (вставить слово)
Правильный Ответ: пропорциональности
2. Косвенные расходы учитываются в расходах ___ (вставить слово) периода в полном объеме
Правильный Ответ: текущего
2. Метод оценки по стоимости единицы запасов является одним из основных методов _____ (списания) расходов
Правильный Ответ: списания
2. Общий срок исковой давности по требованиям возврата долгов установлен в ___ (вставить цифру) года
Правильный Ответ: 3

2. Опосредованные расходы, участвующие при изготовлении готового продукта, и доля которых как в самом продукте, так и в его стоимости незначительна, называются ____ (вставить слово) расходами
 Правильный Ответ: косвенными
2. Организация самостоятельно определяет системы и формы оплаты труда, руководствуясь _____(вставить слово) Кодексом.
 Правильный Ответ: Трудовым
2. Остатки сырья, материалов, образовавшиеся в процессе производства товаров, частично утратившие потребительские качества исходных ресурсов и в силу этого используемые с повышенными расходами или не используемые по прямому назначению, называются ____ (вставить слова)
 Правильный Ответ: возвратными отходами
2. Перечень расходов, принимаемых для целей налогообложения, приведен в _____(вставить слово) Кодексе
 Правильный Ответ: Налоговом
2. Понятия коллективного договора, соглашения, трудового договора приведены в ____ (вставить название) кодексе РФ
 Правильный Ответ: Трудовом
2. Прямые расходы на оплату труда, формирующие стоимость готовой продукции для целей налогообложения, непосредственно влияют на величину налоговой базы по налогу на _____ (вставить слово)
 Правильный Ответ: прибыль
3. Суммы отчислений в различные резервы включаются в состав _____(вставить слово) расходов
 Правильный Ответ: внереализационных
3. Упаковка, возврат которой обуславливается договором купли-продажи или договором доставки, называется ____ (вставить слово) тарой
 Правильный Ответ: возвратной
3. Упаковка, возвращать которую поставщику (продавцу) не надо, это ____ (вставить слово) тара
 Правильный Ответ: невозвратная
3. В бухгалтерском и налоговом учете понятия налога на ____ (вставить название) несколько
 Правильный Ответ: прибыль

- отличаются
3. В бухгалтерском учете ____ (вставить слово) признается уменьшение экономических выгод в результате выбытия активов и (или) возникновения обязательств
- Правильный Ответ: расходом
3. В налоговом учете под ____ (вставить слово) понимается экономическая выгода в денежной или натуральной форме
- Правильный Ответ: доходом
3. В соответствии с ____ (вставить слово) кодексом РФ имущество входит в общую категорию «объекты гражданских прав»
- Правильный Ответ: Гражданским
3. В соответствии с гл.25 НК РФ под доходами для исчисления налога на ____ (вставить слово) понимаются доходы от реализации и внереализационные доходы
- Правильный Ответ: прибыль
3. В состав доходов не включаются суммы ____ (вставить слово), предъявляемые продавцом покупателю (приобретателю) товаров (работ, услуг)
- Правильный Ответ: налогов
3. В составе ____ (вставить слово) учитываются имущество и имущественные права, полученные безвозмездно
- Правильный Ответ: доходов
4. В учетно-налоговых регистрах содержится информация, необходимая для ____ (вставить слово) учета
- Правильный Ответ: налогового
4. Все поступления, связанные с расчетами за реализованные товары (работы, услуги) или имущественные права, называются _____ (вставить словосочетание)
- Правильный Ответ: выручкой от реализации
4. Главной задачей налогового учета является формирование полной и достоверной информации и обеспечение этой информацией _____ (вставить слово) органов
- Правильный Ответ: налоговых
4. Дата получения дохода при применении метода начисления определяется по дате _____ (вставить слово)
- Правильный Ответ: отгрузки
4. Документы, вручаемые (высылаемые) налоговыми органами налогоплательщикам и содержащие сведения о сроке и размере налога, который
- Правильный Ответ: извещения

- необходимо уплатить, - это _____ (вставить слово) налоговых органов
- 4: Доходом от реализации для целей исчисления налога на _____ (вставить слово) признается выручка от реализации товаров (работ, услуг) как собственного производства, так и ранее приобретенных, выручка от реализации имущественных прав
- Правильный Ответ: прибыль
- 4: Закрепленные права юридических и физических лиц владеть, распоряжаться и пользоваться определенными имущественными ценностями называются _____ (вставить слово) правами
- Правильный Ответ: имущественными
- 4: К внереализационным расходам относятся расходы, непосредственно _____ (вставить выражение)
- Правильный Ответ: не связанные с реализацией
- 4: На кассовый метод могут перейти организации (за исключением банков), если в среднем за 4 предшествующих квартала сумма выручки от реализации (доходы от реализации) без учета _____ (вставить слово) не превысила 1 млн руб. за каждый квартал
- Правильный Ответ: НДС
- 4: На кассовый метод могут перейти организации (за исключением банков), если в среднем за 4 предшествующих квартала сумма выручки от реализации без учета НДС не превысила за каждый квартал _____ (вставить число) млн руб
- Правильный Ответ: 1
- 5: На кассовый метод могут перейти организации (за исключением банков), если в среднем за _____ (вставить число) предшествующих квартала сумма выручки от реализации (доходы от реализации) без учета НДС не превысила 1 млн руб. за каждый квартал
- Правильный Ответ: 4
- 5: Налоговые регистры разрабатываются налогоплательщиком _____ (вставить слово)
- Правильный Ответ: самостоятельно
- 5: Налоговый учет отличается от _____ (вставить слово) учета
- Правильный Ответ: бухгалтерского

5. Налоговый учет по налогу на прибыль ведется в соответствии с требованиями главы ____ (вставить номер) НК РФ
Правильный Ответ: 25
5. Налоговым регистром могут выступать налоговая карточка физического лица для учета налога на ____ (вставить слово) физического лица
Правильный Ответ: доходы
5. Налоговым регистром может выступать ____ (вставить слово) учета доходов и расходов
Правильный Ответ: книга
5. Некоторые расходы с равными основаниями могут быть отнесены одновременно к нескольким группам расходов, и налогоплательщик ____ (вставить слово) решает, к какой именно группе он их отнесет
Правильный Ответ: самостоятельно
5. Особенностью учета ____ (вставить слово) доходов является понимание каждого такого дохода и времени его включения в состав доходов
Правильный Ответ: внереализационных
5. Отозвать расход - значит записать его в налоговый (ую) _____ (вставить слово)
Правильный Ответ: регистр
5. По правилам бухгалтерского учета все доходы подразделяются, в зависимости от условий их получения и направлений деятельности организации, на ____ (вставить количество) группы доходов
Правильный Ответ: 2
6. Под документальным подтверждением расходов понимается наличие у налогоплательщика _____ (вставить слово), оформленных в соответствии с требованиями российского законодательства
Правильный Ответ: документов

Тип заданий: ситуационные задачи, миникейсы, расчетные задачи.

Работница организации Ковалева А. Н., до февраля 2021 года не состоящая в зарегистрированном браке (вдова), содержит 12-летнего ребенка. Ежемесячный доход сотрудницы за период с января по май 2021 года составлял 20 000 рублей. 17 февраля 2021 года был зарегистрирован повторный

Правильный Ответ:
НДФЛ за январь = $(20\,000 - (1\,400 \times 2)) \times 0,13 = 2\,236$ рублей.
• НДФЛ за февраль = $(20\,000 -$

брак сотрудницы. Требуется рассчитать сумму налога на доходы физлица за указанный период.

$$(1\,400 \times 2) \times 0,13 = 2\,236 \text{ рублей.}$$

• НДФЛ за март = $(20\,000 - 1\,400) \times 0,13 = 2\,418$ рублей.

• НДФЛ за апрель = $(20\,000 - 1\,400) \times 0,13 = 2\,418$ рублей.

• НДФЛ за май = $(20\,000 - 1\,400) \times 0,13 = 2\,418$ рублей.

В 2021 году Звягинцев М. К. оплачивал свое лечение в размере 140 000 руб. Лечение его заболевания включено в утвержденный Правительством РФ перечень медуслуг и отнесено к числу дорогостоящих. Медучреждение действует в соответствии с лицензией, а Звягинцев М. К. располагает документами, которые подтверждают его расходы, связанные с лечением и покупкой необходимых лекарств (подп. 3 п. 1 ст. 219 НК РФ). За 2021 год доход Звягинцева М. К., участвующий в расчете налоговой базы, составил 260 000 руб. Нужно рассчитать базу по НДФЛ за 2021 год с учетом всех вышеизложенных обстоятельств.

Правильный Ответ:
База по НДФЛ с доходов Звягинцева М. К. с учетом социального вычета составит: $260\,000 - 140\,000 = 120\,000$ рублей.

Семенов С. В. продал дом с прилегающим земельным участком и гараж. Доход, полученный в результате продажи дома, составил 2 400 000 рублей. Продажа гаража принесла 170 000 руб. Сделки по продаже недвижимости правильно оформлены, период владения подтвержден документально, однако отсутствуют документы, подтверждающие фактические расходы на приобретение продаваемых объектов. Требуется рассчитать размер вычетов, базу налогообложения и сумму НДФЛ если:

Правильный Ответ:
НДФЛ определять нет необходимости.

1. объекты недвижимости находились в собственности Семенова С. В. более 5 лет.

Семенов С. В. продал дом с прилегающим земельным участком и гараж. Доход, полученный в результате продажи дома, составил 2 400 000 рублей. Продажа гаража принесла 170 000 руб. Сделки по продаже недвижимости правильно оформлены, период владения подтвержден документально, однако отсутствуют документы, подтверждающие фактические расходы на приобретение продаваемых объектов. Требуется рассчитать размер вычетов, базу налогообложения и сумму НДФЛ если:

Правильный Ответ:
НДФЛ с доходов от продажи имущества, которым Семенов С. В. владел 2 года, будет равен: $(2\,570\,000 - 1\,170\,000) \times 0,13 = 1\,400\,000 \times 0,13 = 182\,000$ рублей.

2. указанным имуществом Семенов С. В. владел 2 года.

Рассчитайте сумму НДС к уплате в бюджет хлебозаводом ОАО «Восток» если известно, что в январе были произведены следующие расчеты

Таблица 1 – Исходные данные

Показатель	
Реализовано хлеба по цене 19 руб. за 1 булку (в ценах без НДС), тыс. булок	115
Получена предоплата под отгрузку хлеба, тыс. руб.	115
Оплачен счет транспортной организации с учетом НДС, тыс. руб.	563
Оплачены счета за потребленную электроэнергию с учетом НДС, тыс. руб.	30
Оплачены счета за потребленную воду с учетом НДС, тыс. руб.	15
Оплачены счета за муку на сумму, тыс. руб., кроме того: - НДС, тыс. руб.	115 11,5

Определите налоговую базу и сумму налога на прибыль предприятия ОАО «Машзавод» при следующих данных

Таблица 2 – Исходные данные, тыс. руб.

Показатель	
Доходы от реализации продукции	17000
Расходы на изготовление продукции, кроме того:	15500
-расходы на ликвидацию при выводе из эксплуатации основных средств	25
-затраты на содержание законсервированных производственных мощностей	18
-расходы на услуги банков	10
-расходы ЖКХ сверх нормы	31
-перечислено профсоюзу	5

Гражданин Иванов П.И. имеет троих детей: двух школьников, одного студента очной формы обучения в возрасте 22 лет. С 1 марта текущего года оформил инвалидность второй группы. Рассчитайте налог на доходы физических лиц за период с 1 января по 1 апреля текущего года при данных, приведенных в таблице 3.

Таблица 3 – Исходные данные, руб.

Доходы по месяцам	
Январь	10000
Февраль	10000
Март	10500
Апрель	9000

По данным таблицы 4 рассчитайте сумму авансового платежа по налогу на имущество организации за 1 квартал текущего года. Ставку налога на имущество принимаете в размере 2,2%.

Правильный Ответ:

3. НДС в бюджет:
 $414000 - 101957,63 = 312042,37$ руб.

Правильный Ответ:

Налогооблагаемая прибыль: 17000-15592=1408 тыс. руб.
 Сумма налога на прибыль: $1408 \cdot 20\% = 281,6$ тыс. руб., в т.ч для перечисления в федеральный бюджет – $1408 \cdot 2\% = 28,16$ тыс. руб., в местные бюджеты – $1408 \cdot 18\% = 253,44$ тыс. руб.

Правильный Ответ:

НДФЛ за период с января по апрель текущего года $546 + 546 + 611 + 351 = 2054$ руб.
 $1400 \cdot 2 + 3000 = 5800$ руб.

Правильный Ответ:

Сумма налога, подлежащая уплате в 1 квартале, составит:

Таблица 4 – Исходные данные, млн.руб.

Остатки по данным бухгалтерского учета по счетам	
На 01.01	27
-счет 01	
-счет 02	7
На 01.02	
-счет 01	27
-счет 02	7,2
На 01.03	
-счет 01	27
-счет 02	7,5
На 01.04	
-счет 01	27
-счет 02	7,8

$19\,625\,000 \cdot 2,2\% = 431\,750$ руб.

Рабочий ОАО «РЖД» получил 20 марта 2012г. в организации по месту работы ссуду сроком на 2 месяца из расчета 5% годовых. Условиями договора предусмотрено, что уплата процентов и возврат ссуды производится одновременно не позднее 20 мая 2012г. Работник внес ссуду и уплатил проценты в срок. Рассчитайте по данным таблицы 5 сумму НДФЛ в материальной выгоде работника, если известно, что ставка рефинансирования на момент пользования ссудой равнялась 8%.

Правильный Ответ:
НДФЛ с материальной выгоды:
 $42,47 \text{ руб.} \cdot 35\% = 15 \text{ руб.}$

Таблица 5 – Исходные данные, тыс. руб.

Показатель	
Размер ссуды	75

- 1) **Задача 1.** В налоговом периоде организация реализовала продукции на 700 тыс. руб. (без НДС), построила хозяйственным способом для собственных нужд гараж – стоимость строительно-монтажных работ составила 120 тыс. руб. (без НДС). Оприходовано и отпущено в производство ТМЦ на сумму 300 тыс. руб. (в том числе НДС), а оплачено – 250 тыс. руб. Кроме этого совершена бартерная сделка : реализовано 20 изделий по цене 1 000 руб. (без НДС) за штуку, рыночная цена – 1 500 руб. за штуку (без НДС).

Правильный Ответ: 105,4 тыс. руб.

Исчислите сумму НДС, подлежащую уплате в бюджет.

- 1) За отчетный финансовый год совокупный доход работника равняется 240 000 рублей. В доход включены выплаты на оплату туристической путевки в размере - 30 000 рублей, материальная помощь к отпуску – 5 000 рублей, дивиденды в сумме 24 000 рублей за предыдущий отчетный год по результатам работы предприятия, пенсии по увечью, полученного в результате производственной травмы – 36 000 рублей. Определить НДФЛ за весь отчетный год, указывая

Правильный Ответ: 25040 тыс. руб.

статьи НК РФ.

1. Определить сумму денежных средств, необходимых на уплату налога на прибыль предприятием, если выручка предприятия за отчетный период – 1000 тыс. руб., размер расходов на услуги сторонних организаций, включая НДС – 428 тыс. руб., а размер начисленной заработной платы – 385 тыс. руб.
1. Определить сумму денежных средств, необходимых на уплату НДС предприятием, если выручка предприятия за отчетный период – 1000 тыс. руб., размер расходов на услуги сторонних организаций, включая НДС – 428 тыс. руб., а размер начисленной заработной платы – 385 тыс. руб.
1. Определить сумму денежных средств, необходимых на уплату НДФЛ предприятием, если выручка предприятия за отчетный период – 1000 тыс. руб., размер расходов на услуги сторонних организаций, включая НДС – 428 тыс. руб., а размер начисленной заработной платы – 385 тыс. руб.
1. Определить сумму денежных средств, необходимых на уплату НДФЛ, НДС и налога на прибыль предприятием, если выручка предприятия за отчетный период – 1000 тыс. руб., размер расходов на услуги сторонних организаций, включая НДС – 428 тыс. руб., а размер начисленной заработной платы – 385 тыс. руб.
1. Найти размер месячной выручки предприятия, если за текущий месяц сумма перечисленного (уплаченного) налога на добавленную стоимость составила 36 000 руб., а материальные расходы предприятия составили 1200000 руб. (включая НДС). Ставку налога на добавленную стоимость принять равной 18%.
1. В налоговом периоде организация реализовала продукции на 700 тыс. руб. (без НДС), построила хозяйственным способом для собственных нужд гараж – стоимость строительно-монтажных работ составила 120 тыс. руб. (без НДС). Оприходовано и отпущено в производство ТМЦ на сумму 300 тыс. руб. (в том числе НДС), а оплачено – 250 тыс. руб. Кроме этого совершена бартерная сделка: реализовано 20 изделий по цене 1 000 руб. (без НДС) за штуку, рыночная цена – 1 500 руб. за штуку (без НДС). Исчислите сумму НДС, подлежащую уплате в бюджет.
1. Имеются данные о стоимости продукции (без НДС) по трем организациям: стоимость продукции

Правильный Ответ:
Налог на прибыль = $(1\ 000\ 000 - 428\ 000/118*100 - 385\ 000)*20\% = 50\ 457,63$ руб., из них
5 045,76 руб. – в федеральный бюджет.
45 411,86 руб. – в бюджеты субъектов федерации

Правильный Ответ:
НДС к уплате в бюджет = $1000000/118*18 - 428000/118*18 = 87254,24$ руб.

Правильный Ответ:
НДФЛ = $385\ 000*13\% = 50\ 050$ руб.

Правильный Ответ: общая сумма основных налогов будет равна $50457,63 + 87254,24 + 50050 = 187761,87$ руб.

Правильный Ответ:
Выручка = $(36\ 000 + 1\ 200\ 000/118*18)*118/18 = 1\ 436\ 000$ руб.

Правильный Ответ: 105,4 тыс. руб.

Правильный Ответ:
Первая организация

первой организации 90 000 руб., второй – 240 000 руб., третьей 800 000 руб.

Первая организация относится к добывающей отрасли промышленности и вся ее продукция используется второй организацией как материальные ресурсы. Третья организация производит свою продукцию, используя в качестве материалов продукцию второй организации. Определите сумму НДС, которую первая из трех организаций должна внести в бюджет.

- 1) Имеются данные о стоимости продукции (без НДС) по трем организациям: стоимость продукции первой организации 90 000 руб., второй – 240 000 руб., третьей 800 000 руб.

Первая организация относится к добывающей отрасли промышленности и вся ее продукция используется второй организацией как материальные ресурсы. Третья организация производит свою продукцию, используя в качестве материалов продукцию второй организации. Определите сумму НДС, которую вторая организация должна внести в бюджет.

- 2) Имеются данные о стоимости продукции (без НДС) по трем организациям: стоимость продукции первой организации 90 000 руб., второй – 240 000 руб., третьей 800 000 руб.

Первая организация относится к добывающей отрасли промышленности и вся ее продукция используется второй организацией как материальные ресурсы. Третья организация производит свою продукцию, используя в качестве материалов продукцию второй организации. Определите сумму НДС, которую третья из трех организаций должна внести в бюджет.

- 2) Выручка от реализации товаров (без учета НДС) оптовой торговой организации в сентябре 2006 г. составила: а) по товарам, облагаемым по ставке 18 %, — 180000 руб.; б) по товарам, облагаемым по ставке 10 %, — 175 000 руб.

Покупная стоимость товаров (без НДС): а) по товарам, облагаемым по ставке 18%, — 150000 руб.; б) по товарам, облагаемым по ставке 10 %, — 160 000 руб. Услуги сторонних организаций, отнесенные на издержки обращения (в том числе НДС) - 8000 руб.

Необходимо определить сумму НДС, подлежащую перечислению в бюджет.

- 2) ООО «Бланки» заключило с департаментом государственного и муниципального имущества г. Москвы договор на аренду помещения. По условиям договора ежемесячная сумма арендной платы составляет 8 000 руб. с учетом НДС. В

перечисляет в бюджет 16 200 руб. Так как первая организация не покупала материальных ресурсов, то и к зачету у нее никогда сумма НДС не принимается.

Правильный Ответ:
Сумма НДС, подлежащая внесению в бюджет равна:
 $43\ 200 - 16\ 200 = 27\ 000$ руб.

Правильный Ответ:
Сумма НДС, подлежащая зачету равна 43 200 руб.:
 $144\ 000 - 43\ 200 = 100\ 800$ руб. (сумма НДС, подлежащая внесению в бюджет)

Правильный Ответ:
Определим сумму, подлежащую перечислению в бюджет:
 $49900 - 44220 = 5680$ (руб.).
Ответ: 5 680 руб.

Правильный Ответ:
Сумма налога составляет 14644 руб., сумма арендной платы, перечисленная

- декабре предшествующего аренде года организация заплатила аренду целиком за весь следующий год. Необходимо определить сумму НДС за декабрь и сумму арендной платы, которую необходимо перечислить департаменту.
2. Организация производит мебель и является плательщиком НДС. В отчетном периоде было реализовано 750 шкафов по цене 2 500 руб. (цена без НДС) при себестоимости изготовления 1 200 руб. (в том числе НДС 18 %). Кроме реализации продукции оптовому покупателю, завод 10 шкафов передал подшефной школе, 30 шкафов было передано по себестоимости в качестве натуральной оплаты труда сотрудникам. Необходимо определить сумму НДС, подлежащую уплате в бюджет.
2. Выручка от реализации товаров (без учета НДС) оптовой торговой организации в сентябре 2006 г. составила: а) по товарам, облагаемым по ставке 18 %, – 180 000 руб.; б) по товарам, облагаемым по ставке 10 %, – 175 000 руб. Покупная стоимость товаров (без НДС): а) по товарам, облагаемым по ставке 18%, – 150 000 руб.; б) по товарам, облагаемым по ставке 10 %, – 160 000 руб. Услуги сторонних организаций, отнесенные на издержки обращения (в том числе НДС) – 8000 руб. Необходимо определить сумму НДС, подлежащую перечислению в бюджет.
2. ООО «Бланки» заключило с департаментом государственного и муниципального имущества г. Москва договор на аренду помещения. По условиям договора ежемесячная сумма арендной платы составляет 8 000 руб. с учетом НДС. В декабре предшествующего аренде года организация заплатила аренду целиком за весь следующий год. Необходимо определить сумму НДС за декабрь и сумму арендной платы, которую необходимо перечислить департаменту.
2. Организация производит мебель и является плательщиком НДС. В отчетном периоде было реализовано 750 шкафов по цене 2 500 руб. (цена без НДС) при себестоимости изготовления 1 200 руб. (в том числе НДС 18 %). Кроме реализации продукции оптовому покупателю, завод 10 шкафов передал подшефной школе, 30 шкафов было передано по себестоимости в качестве натуральной оплаты труда сотрудникам. Необходимо определить сумму НДС, подлежащую уплате в бюджет.
2. Кроме основных ставок, иногда возникает необходимость использовать ставку НДС для определения суммы налога, уже входящего в
- департаменту, равна 81 356 руб.
- Правильный Ответ: 218 212 руб.
- Правильный Ответ: 5 680 руб.
- Правильный Ответ: Сумма налога составляет 14644 руб., сумма арендной платы, перечисленная департаменту, равна 81356 руб.
- Правильный Ответ: 218 212 руб.
- Правильный Ответ: ставкой для расчета суммы налога при реализации с НДС 10

стоимость оплаты, например, при расчете авансовыми платежами. Например, ставка налога при реализации товара с учетом НДС составляет 10 %. Пусть стоимость товара равна 100 руб., тогда сумма НДС по ставке 10% будет равна 10 руб., следовательно, цена реализации – 110 руб.

%является 9,09 % от суммы выручки с учетом НДС.

2 Организация в течение месяца оприходовала и оплатила:

Правильный Ответ:
НДС начислено = 2786 + 8847 = 11633 руб.;
НДС в бюджет = 11633 – 6822 = 4811 руб.

- 1) 2 телевизора по цене 14 600 руб. без учета НДС; один из них передан базе отдыха, другой — хранится на складе; счет-фактура имеется;
- 2) факс по цене 9 400 руб. без учета НДС; передан секретарю директора, счета-фактуры нет;
- 3) материалы стоимостью 11 800 руб., в том числе НДС; переданы в производство на сумму 9 800 руб., счет-фактура имеется;
- 4) копировальный аппарат стоимостью 17 700 руб., в том числе НДС, — передан в эксплуатацию в отдел кадров, счет-фактура имеется.

Предприятием реализовано в том же месяце:

- 1) станок по цене 15 480 руб. (без учета НДС);
- 2) готовая продукция на сумму 57 997 руб., в том числе НДС по ставке 18 %, затраты на её производство составили 44 500 руб.

Определить сумму НДС, которую предприятие может предъявить к вычету и должно уплатить в бюджет.

2 В течение первого полугодия в торговой организации проведены следующие хозяйственные операции:

Правильный Ответ: 74,6 тыс. руб.

3. Реализованы товары на сумму 2800 тыс. руб. в т.ч. НДС 20%.

4. Расходы по приобретению и реализации товаров составили:

- покупная стоимость реализованных товаров без НДС- 1700 тыс. руб.
- расходы на рекламу (бегущая строка на телевидении) - 20 тыс. руб.
- транспортные расходы по доставке товаров 45 тыс. руб.
- начислена заработная плата работникам 150 тыс. р.
- начислены страховые взносы 45 тыс.руб

Рассчитать сумму налога на прибыль организаций.

3) Организация за налоговый период реализовала товаров на 2,8 млн руб. (без учета НДС). Общие расходы на их производство составили – 1,9 млн. руб., в том числе:

Правильный Ответ: 134 тыс.руб.

- представительские расходы – 45 тыс. руб.,
- фонд оплаты труда – 625 тыс. руб.

Кроме того у организации есть сумма непокрытого убытка прошлых лет в размере 250 тыс. руб.

Исчислить налог на прибыль, подлежащий уплате в

бюджет.
Правильный

ПК-9 Способен количественно оценивать и идентифицировать риски в деятельности организации

ПК-9.1 Знает: содержание этапов процесса управления рисками, методы и критерии, применяемые при идентификации рисков, методы количественной оценки рисков

ПК-9.2 Умеет: определять контекст процесса количественной оценки риска в соответствии с внутренней и внешней средой функционирования организации, а также особые обстоятельства и ограничения

ПК-9.3 Имеет практический опыт: идентификации и количественной оценки рисков, в том числе рисков, источником которых является внешняя среда функционирования организации

БЮДЖЕТНАЯ СИСТЕМА РФ

(семестр: 2; промежуточная аттестация: экзамен)

Тип заданий: выбор одного правильного варианта из предложенных вариантов ответов

1. Бюджет - это:

- а) форма образования и расходования денежных средств, предназначенных для финансирования основных задач и функций государства;
- б) денежные средства, поступающие в безвозмездном и безвозвратном порядке в соответствии с законодательством РФ в распоряжение органов государственной власти;
- в) бюджетные средства, предусмотренные бюджетной росписью получателю или распорядителю бюджетных средств.

Правильный ответ: а

2. Основными функциями бюджета являются:

- а) распределительная и контрольная;
- б) накопительная, распределительная, контрольная;
- в) контрольная и накопительная.

Правильный ответ: б

3. Федеральный бюджет это:

- а) форма образования и расходования денежных средств в расчете на финансовый год и предназначенных для использования расходных обязательств РФ;
- б) форма образования и расходования денежных средств в расчете на финансовый год, предназначенный для исполнения расходных обязательств соответствующего субъекта РФ;
- в) форма образования и расходования денежных средств в расчете на финансовый год предназначенных для исполнения расходных обязательств соответствующего муниципального образования.

Правильный ответ: а

4. Основными источниками формирования средств бюджетов СССР были:

- а) налог с оборота, подоходный налог, отчисления от прибыли;
- б) НДС, таможенные пошлины, прибыль унитарных предприятий;

в) акцизы, налог с оборота, страховые взносы, прибыль унитарных предприятий.

Правильный ответ: а

5. К бюджетным правоотношениям относятся:

- а) отношения, возникающие между законодательными и исполнительными органами власти;
- б) отношения, возникающие между субъектами бюджетных правоотношений в процессе формирования доходов, осуществления расходов и проведении бюджетного процесса;
- в) отношения, возникающие между государством и нерезидентами.

Правильный ответ: б

6. Бюджетная система федеративных государств состоит из:

- а) одного уровня;
- б) двух уровней;
- в) трех уровней;
- г) четырех уровней.

Правильный ответ: в

7. Бюджетная система унитарных государств состоит из:

- а) одного уровня;
- б) двух уровней;
- в) трех уровней;
- г) четырех уровней.

Правильный ответ: б

8. Бюджетная система РФ состоит из:

- а) одного уровня;
- б) двух уровней;
- в) трех уровней;
- г) четырех уровней..

Правильный ответ: в

9. Бюджетное устройство это:

- а) форма образования и расходования денежных средств, образуемых вне федерального бюджета и бюджетов субъектов РФ;
- б) организация взаимосвязи между звеньями бюджетной системы и участниками бюджетного процесса, основанная на правовых нормах;
- в) форма финансирования бюджетных расходов, которая предусматривает предоставление средств юридическим лицам или другому бюджету на возвратной и возмездной основах.

Правильный ответ: б

10. Бюджетная классификация РФ это:

- а) группировка доходов и расходов, а также источников финансирования дефицитов бюджетов всех уровней бюджетной системы РФ;
- б) форма образования и расходования денежных средств, образуемых вне федерального бюджета и бюджетов субъектов РФ;
- в) свод бюджетов всех уровней бюджетной системы РФ на соответствующей территории;

Правильный ответ: а

11. Функциональная классификация расходов:

- а) отражает направление бюджетных средств на выполнение основных функций государства;
- б) определяет источники формирования доходов, а также объединяет по статьям и относит к конкретным видам в зависимости от способа и источника их получения;
- в) отражает распределение средств по главным распорядителям бюджетных средств.

Правильный ответ: а

12. Консолидированный бюджет это:

- а) форма образования и расходования денежных средств, предназначенных для финансирования основных задач и функций государства;
- б) свод бюджетов всех уровней бюджетной системы РФ на соответствующей территории;
- в) форма образования и расходования денежных средств, образуемых вне федерального бюджета и бюджетов субъектов РФ;

Правильный ответ: б

13. Бюджетная система РФ в соответствии в Бюджетным кодексом РФ основывается на:

- а) пяти принципах;
- б) девяти принципах
- в) десяти принципах;
- г) четырнадцати принципах;

Правильный ответ: г

14. Бюджетное регулирование это:

- а) регламентируемая нормами права деятельность органов государственной власти, органов местного самоуправления и участников бюджетного процесса по составлению и рассмотрению проектов бюджетов;
- б) организованная система управления бюджетным устройством государства при помощи закрепленного законом распределения источников доходов между бюджетами различных уровней;
- в) основанная на экономических отношениях и государственном устройстве РФ, регулируемая нормами права совокупность федерального бюджета, бюджетов субъектов РФ, местных бюджетов и бюджетов государственных внебюджетных фондов.

Правильный ответ: б

15. Что бюджет позволит сделать с темпами производства?

- а) сдерживать
- б) ускорять
- в) как ускорять, так и сдерживать
- г) изменять по временам года

Правильный ответ: в

16. К способам бюджетного регулирования не относятся:

- а) распределение доходов бюджетной системе;
- б) закрепление доходов за бюджетами;
- в) выделение доходов бюджетам.

Правильный ответ: в

17. Бюджетная классификация не включает:

- а) классификацию прибыли бюджетов;
- б) функциональную классификацию расходов бюджетов РФ;
- в) экономическую классификацию расходов бюджетов РФ;
- г) классификацию источников внутреннего финансирования дефицитов бюджетов РФ.

Правильный ответ: а

18. Доходы бюджета формируются в соответствии с:

- а) бюджетным или налоговым законодательством;
- б) таможенным законодательством;
- в) гражданским законодательством.

Правильный ответ: а

19. По социально-экономическому признаку доходы бюджета делятся на:

- а)доходы от хозяйствующих субъектов и доходы от граждан;
- б)закрепленные и регулирующие;
- в)налоговые и неналоговые.

Правильный ответ:в

20.Первичным источником всех доходов является:

- а)национальный доход общества;
- б)ВВП;
- в)ресурсы домашних хозяйств.

Правильный ответ: а

21.Доходы бюджета это:

- а)денежные средства, поступающие в безвозмездном и безвозвратном порядке в соответствии с законодательством РФ в распоряжение органов государственной власти РФ, субъектов РФ и муниципалитетов;
- б)денежные средства, поступающие в безвозмездном и безвозвратном порядке в соответствии с законодательством РФ в распоряжение органов государственной власти РФ, субъектов РФ и муниципалитетов для финансирования целевых расходов;
- в)денежные средства, поступающие в безвозмездном и безвозвратном порядке в соответствии с законодательством РФ в распоряжение органов государственной власти РФ, субъектов РФ и муниципалитетов для долевого финансирования целевых расходов.

Правильный ответ: б

22. Что такое доходы бюджета?

- а) экономические отношения между хозяйствующими субъектами и гражданами
- б) денежные средства, поступающие в распоряжение органов государственной власти
- в) средства, поступающие в распоряжение Центрального банка
- г) доходы хозяйствующих субъектов

Правильный ответ: б

23.Собственные доходы бюджета это:

- а)доходы, закрепленные на постоянной основе полностью или частично за соответствующими бюджетами РФ;
- б)федеральные, региональные налоги и иные платежи по которым устанавливаются нормативы отчислений в % в бюджет РФ или местные бюджеты на очередной финансовый год, а также на долговременной основе не менее чем на три года;
- в)финансовая помощь из вышестоящих бюджетов.

Правильный ответ: а

24.Расход бюджетных средств это:

- а).процесс выделения и использования финансовых ресурсов, концентрируемых в бюджете каждого уровня, в соответствии с законодательством о бюджете на соответствующий финансовый год;
- б)правоотношения между муниципальным образованием и подчиненными ему бюджетами.
- в)отношения, возникающие между государством и нерезидентами

Правильный ответ: а

25.Минимальная бюджетная обеспеченность это:

- а)фонд денежных средств, образуемый вне федерального бюджета и бюджета субъекта РФ и предназначенный для реализации конституционных прав граждан на пенсионное обеспечение, социальное страхование, социальное обеспечение в случае безработицы, охраны здоровья и медицинской помощи;

б) бюджетные средства, предоставляемые бюджету другого уровня бюджетной системы РФ или юридическому лицу на безвозмездной и безвозвратной основах на осуществление определенных целевых расходов;

в) минимально допустимая стоимость государственных и муниципальных услуг в денежном выражении, предоставляемых органами государственной власти и местного самоуправления в расчете на душу населения за счет средств соответствующих бюджетов.

Правильный ответ: в

26. Текущие расходы это:

а) часть расходов бюджетов, связанных с расширенным воспроизводством, при осуществлении которых создается или увеличивается имущество, находящееся в собственности органов власти;

б) часть расходов бюджета, обеспечивающая текущее финансирование органов государственной власти и местного самоуправления, бюджетных учреждений, оказания государственной поддержки другим бюджетам и отдельным отраслям экономики в форме дотаций, субсидий, субвенций на текущее финансирование;

в) бюджетные средства для финансирования обязательных выплат населению: пенсий, стипендий, пособий, компенсаций и др. социальных выплат.

Правильный ответ: б

27. Расходы бюджета это:

а) денежные средства, направляемые на финансовое обеспечение задач и функций государства и местного самоуправления;

б) денежные средства, поступающие в безвозвратном и возмездном порядке в соответствии с законодательством РФ в распоряжение органов государственной власти РФ, субъектов РФ и муниципалитетов;

в) финансовая помощь из вышестоящих бюджетов.

Правильный ответ: а

28. Бюджетные расходы классифицируют по признакам:

а) по их роли в процессе воспроизводства и по функциональному назначению;

б) по системе распределения по бюджетам;

в) по срокам финансирования.

Правильный ответ: б

29. Капитальные расходы это:

а) часть расходов бюджетов, связанных с расширенным воспроизводством, при осуществлении которых создается или увеличивается имущество, находящееся в собственности органов власти;

б) часть расходов бюджета, обеспечивающая текущее финансирование органов государственной власти и местного самоуправления, бюджетных учреждений, оказания государственной поддержки другим бюджетам и отдельным отраслям экономики в форме дотаций, субсидий, субвенций на текущее финансирование;

в) бюджетные средства для финансирования обязательных выплат населению: пенсий, стипендий, пособий, компенсаций и др. социальных выплат.

Правильный ответ: а

30. Превышение доходов над расходами бюджета называется:

а) профицитом

б) дефицитом

в) балансом доходов и расходов

г) мультипликацией

Правильный ответ: а

31. Превышение расходов над доходами бюджета называется:

а) профицитом

- б) дефицитом
- в) балансом доходов и расходов
- г) мультипликацией.

Правильный ответ: б

32. Функциональная классификация расходов занимает:

- а) 2 разряда;
- б) 20 разрядов;
- в) 14 разрядов
- г) нет верного ответа.

Правильный ответ: в

33. Экономическая классификация расходов занимает:

- а) 2 разряда;
- б) 20 разрядов;
- в) 14 разрядов
- г) нет верного ответа.

Правильный ответ: б

34. Главным источником поступления средств во внебюджетные фонды является:

- а) НДС;
- б) Страховые взносы;
- в) НДС.

Правильный ответ: б

35. Целевой бюджетный фонд это:

- а) фонд денежных средств, образуемый вне федерального бюджета и бюджета субъекта РФ и предназначенный для реализации конституционных прав граждан на пенсионное обеспечение, социальное страхование, социальное обеспечение в случае безработицы, охраны здоровья и медицинской помощи;
- б) фонд денежных средств, образуемый в соответствии с законодательством РФ в составе бюджета за счет доходов целевого назначения или в порядке отчислений от конкретных видов доходов или иных поступлений и используемых по отдельной смете;
- в) та часть средств ФБ, которая образуется за счет превышения разницы на нефть над базовой разницей на нефть и подлежит обособленному учету, управлению и использованию в целях обеспечения сбалансированности ФБ.

Правильный ответ: б

36. Государственные внебюджетные фонды это:

- а) государственные денежные фонды, находящиеся на самостоятельном бюджетном регулировании и не входящие в состав бюджета какого либо уровня бюджетной системы;
- б) фонд денежных средств, образуемый в соответствии с законодательством РФ в составе бюджета за счет доходов целевого назначения или в порядке отчислений от конкретных видов доходов или иных поступлений и используемых по отдельной смете;
- в) бюджетные средства, предоставляемые бюджету другого уровня бюджетной системы РФ на безвозмездной и безвозвратной основах для покрытия текущих расходов;

Правильный ответ: а

37. Средства резервного фонда Президента РФ могут расходоваться на:

- а) финансирование непредвиденных расходов;
- б) проведение выборов, референдумов и освещение деятельности Президента РФ;
- в) покрытие дефицита бюджета.

Правильный ответ: а

38. Субвенции это:

- а) бюджетные средства, предоставляемые бюджету другого уровня бюджетной системы РФ или юридическому лицу на безвозмездной и безвозвратной основах на осуществление определенных целевых расходов;
- б) бюджетные средства, предоставляемые бюджету другого уровня бюджетной системы РФ, физическому или юридическому лицу на условиях долевого финансирования целевых расходов;
- в) бюджетные средства, предоставляемые бюджету другого уровня бюджетной системы РФ на безвозмездной и безвозвратной основе.

Правильный ответ: в

39. Что входит в принципы бюджетной системы?

- а) единство правовой базы
- б) многообразие организационно-правовых форм хозяйствования
- в) самофинансирования
- г) платности

Правильный ответ: а

40. Что входит в состав государственных финансов?

- а) бюджеты различных уровней
- б) финансы предприятий
- в) потребительский кредит
- г) финансы домашних хозяйств

Правильный ответ: а

41. Дефицит бюджета это:

- а) доходы бюджета < расходы бюджета;
- б) доходы бюджета > расходы бюджета;
- в) доходы бюджета = расходы бюджета

Правильный ответ: а

42. Профицит бюджета это:

- а) доходы бюджета < расходы бюджета;
- б) доходы бюджета > расходы бюджета;
- в) доходы бюджета = расходы бюджета

Правильный ответ: б

43. Размер дефицита регионального бюджета не может превышать:

- а) 5 % объема доходов без учета финансовой помощи из ФБ;
- б) 10 % объема доходов без учета финансовой помощи ФБ;
- в) 15 % объема доходов без учета финансовой помощи из ФБ.

Правильный ответ: в

44. Объем дотаций из ФФПР, выделяемых субъекту РФ определяется по формуле:

- а) $ФФПР = TA + T$;
- б) $ФФПР_i = T1_i + T2_i$;
- в) $ФФПР = П * Д1_i$;

Правильный ответ: б

45. Субсидии- это:

- а) бюджетные средства, предоставляемые бюджету другого уровня бюджетной системы РФ на безвозмездной и безвозвратной основе;
- б) бюджетные средства, предоставляемые бюджету другого уровня бюджетной системы РФ или юридическому лицу на безвозмездной и безвозвратной основах на осуществление определенных целевых расходов;
- в) бюджетные средства, предоставляемые бюджету другого уровня бюджетной системы РФ, физическому или юридическому лицу на условиях долевого финансирования целевых расходов;

Правильный ответ: б

46. Исключительно из Федерального бюджета РФ финансируются:

- а)обеспечение деятельности Президента РФ, законодательной, исполнительной и судебной власти на федеральном уровне;
- б)здравоохранение, образование и культура;
- в)образование, культура и спорт.

Правильный ответ: а

47. Для территориальных бюджетов при анализе можно определить:

- а)Коэффициент деловой активности;
- б)Объем внешнего долга территориального бюджета;
- в)Уровень устойчивости территориального бюджета

Правильный ответ:в

48. Бюджетный процесс включает:

- а)два этапа;
- б)три этапа;
- в)четыре этапа;
- г)пять этапов.

Правильный ответ:г

49. Организация исполнения бюджета в РФ основывается на:

- а)принципе сбалансированности бюджета;
- б)принципе единства кассы;
- в)самостоятельности бюджетов.

Правильный ответ: б

50. Завершение финансового года в РФ установлено:

- а)28 декабря;
- б)31 декабря;
- в)25 декабря.

Правильный ответ: б

51. В РФ в настоящее время установлена:

- а)казначейская система исполнения бюджета;
- б)банковская система исполнения бюджета;
- в)смешанная система исполнения бюджета.

Правильный ответ: а

52. Бюджетный процесс это:

- а)регламентируемая нормами права деятельность государственной власти, органов местного самоуправления и участников бюджетного процесса по составлению и рассмотрению проектов бюджетов, проектов бюджетов государственных внебюджетных фондов, утверждению и исполнению бюджетов, а также контролю за их исполнением;
- б)отношения, возникающие между законодательными и исполнительными органами власти;
- в)определяет источники формирования доходов, а также объединяет по статьям и относит к конкретным видам в зависимости от способа и источника их получения.

Правильный ответ: а

53. Что является главным звеном бюджетной системы?

- а) бюджет муниципального образования
- б) федеральный бюджет
- в) консолидированный бюджет
- г) региональный бюджет

Правильный ответ: б

54. Рассмотрение и утверждение проекта бюджета ГД включает:

- а)два чтения;
- б)три чтения;
- в)четыре чтения.

Правильный ответ: б

55. Финансово – бюджетная политика РФ выражается в:

- а) Бюджетном послании президента РФ;
- б) Прогнозе социально-экономического развития РФ;
- в) Перспективном финансовом плане РФ.

Правильный ответ: а

56. Федерализм это:

- а) разграничение предметов ведения и полномочий РФ и субъектов РФ, заложенное в Конституции страны, закрепленное в правовой форме федеративным и двусторонними договорами и соглашениями между ними;
- б) разграничение полномочий между субъектами РФ и муниципальными образованиями на основе законодательства субъектов РФ;
- в) правоотношения между муниципальным образованием и подчиненными ему бюджетами.

Правильный ответ: а

57. Финансово – бюджетная политика это:

- а) совокупность проводимых органами власти действий и мероприятий по использованию финансовых отношений для выполнения ими своих функций и управлению бюджетной системой;
- б) разграничение предметов ведения и полномочий РФ и субъектов РФ, заложенное в Конституции страны, закрепленное в правовой форме федеративным и двусторонними договорами и соглашениями между ними;
- в) разграничение предметов ведения и полномочий субъектов РФ и муниципальных образований, заложенное в Конституции страны, закрепленное в правовой форме федеративным и двусторонними договорами и соглашениями между ними;

Правильный ответ: а

58. Государственные заимствования РФ это:

- а) расходы бюджетов, связанных с расширенным воспроизводством, при осуществлении которых создается или увеличивается имущество, находящееся в собственности органов власти;
- б) бюджетные средства, предоставляемые бюджету другого уровня бюджетной системы РФ, физическому или юридическому лицу на условиях долевого финансирования целевых расходов;
- в) займы и кредиты, привлекаемые от физических и юридических лиц, иностранных государств, международных организаций по которым возникают долговые обязательства РФ как заемщика или гаранта соглашения займа другими заемщиками

Правильный ответ: в

59. Эмиссия государственных и муниципальных ценных бумаг предполагает выпуск:

- а) акций;
- б) облигаций;
- в) чеков.

Правильный ответ: б

60. К органам законодательной власти федерального уровня относятся:

- а) Правительство РФ;
- б) Федеральное Собрание;
- в) Министерство финансов РФ.

Правильный ответ: б

61. К органам исполнительной власти федерального уровня относятся:

- а) Государственная дума РФ
- б) Федеральное Собрание РФ

в) Правительство РФ

Правильный ответ: в

62. Капитальный государственный долг включает:

а) всю сумму принятых, но непогашенных РФ долговых обязательств и суммы % по ним;

б) сумму расходов произведенных уполномоченными федеральными органами по принятым РФ долговым обязательствам, срок исполнения которых уже наступил;

в) сумму бюджетных средств.

Правильный ответ: а

63. Эмиссия государственных (муниципальных) ценных бумаг осуществляется:

а) Государственной думой РФ;

б) Федеральным Собранием РФ;

в) Министерством финансов РФ.

Правильный ответ: в

64. Финансово – бюджетная политика реализуется в деятельности:

а) Государственной думы РФ и ЦБ РФ;

б) Федерального Собрания РФ;

в) Финансовых и налоговых органов, денежно-кредитного регулирования и контрольно-счетных органов.

Правильный ответ: в

65. В чьей собственности находятся денежные ресурсы внебюджетных фондов?

а) государства

б) Центрального банка

в) Министерства финансов

г) самого фонда

Правильный ответ: а

66. Какие источники финансирования дефицита бюджета субъекта РФ определяет бюджетный кодекс РФ?

а) кредиты правительств других стран

б) эмиссия денег

в) кредиты федерального бюджета

г) кредиты международных финансовых организаций

Правильный ответ: г

67. Что входит в бюджетное устройство:

а) структуру кредитной системы

б) совокупность принципов построения бюджетной системы

в) принципы организации финансов предприятий

г) организацию денежной системы

Правильный ответ: б

68. Что входит в муниципальные финансы?

а) финансы коммерческих предприятий

б) местные бюджеты

в) государственные фонды

г) фонды добровольного страхования

Правильный ответ: б

69. Как принято определять бюджетное устройство страны?

а) системой отношений между предприятиями

б) принципами построения бюджетной системы

в) принципами финансов предприятий

Правильный ответ: б

70. Видами доходов бюджетов является:

а) косвенные

- б) прямые
- в) налоговые
- г) текущие

Правильный ответ:в

71. Что входит в налоговые доходы федерального бюджета?

- а) НДС
- б) налог на имущество физических лиц
- в) доходы муниципальных унитарных предприятий

Правильный ответ:а

72. Что такое классификация расходов бюджета?

- а) агрегирование расходов бюджета
- б) группировка расходов бюджета по определенным признакам
- в) балансирование расходов и доходов
- г) детализация расходов бюджета

Правильный ответ:б

73. Каким органом происходит осуществление кассового обслуживания исполнения бюджетов бюджетной системы РФ?

- а) кредитные организации, осуществляющие отдельные операции со средствами бюджета;
- б) Центральный банк Российской Федерации;
- в) Федеральное казначейство;
- г) исполнительные органы государственной власти субъектов Российской Федерации;

Правильный ответ:в

74. Что такое бюджетная система?

- а) деятельность органов власти по составлению проекта, рассмотрению, утверждению и исполнению бюджета;
- б) организационные принципы построения бюджетной системы;
- в) совокупность действующих на территории страны бюджетов;
- г) совокупность юридических норм, определяющих бюджетный процесс.

Правильный ответ:в

75. Что такое бюджетное устройство?

- а) деятельность органов власти по составлению проекта, рассмотрению, утверждению и исполнению бюджета;
- б) организация и принципы построения бюджетной системы;
- в) совокупность действующих на территории страны бюджетов и внебюджетных фондов;
- г) совокупность юридических норм, определяющих бюджетный процесс.

Правильный ответ:б

76. В каком документе определяются предельные размеры внутреннего долга РФ на текущий год:

- а) в законе о федеральном бюджете на текущий год;
- б) в инструкции Минфина;
- в) в постановлении правительства;
- г) в Указе Президента.

Правильный ответ:а

77. Что включают в себя функции Министерства финансов?

- а) исчисление, полнотой и своевременностью внесения налоговых платежей;
- б) контроль за соблюдением налогового законодательства, правильностью осуществление организационной, методической и практической работы по составлению и исполнению бюджета;
- в) рассмотрение и утверждение бюджета;

г) утверждение отчета об исполнении бюджета.

Правильный ответ:б

78. Частью чего являются доходы федерального бюджета?

- а) внебюджетных фондов;
- б) децентрализованных финансов;
- в) территориальных бюджетов;
- г) централизованных финансов.

Правильный ответ:г

79. При составлении чего используют единую бюджетную классификацию?

- а) бюджетов всех уровней;
- б) только местных бюджетов;
- в) только региональных бюджетов;
- г) только федерального бюджета.

Правильный ответ:а

80. В Государственной Думе проекта федерального бюджета в первом чтении решаются при рассмотрении следующие вопросы:

- а) основные характеристики федерального бюджета;
- б) принятие закона о федеральном бюджете в целом;
- в) распределение расходов по министерствам и ведомствам;
- г) распределение расходов по подразделам функциональной классификации.

Правильный ответ: а

81. На возвратной основе предоставляются из бюджета следующие средства:

- а) бюджетные кредиты;
- б) дотации;
- в) субвенции;
- г) субсидии.

Правильный ответ: а

82. Форма организации бюджетной системы страны определяется...

- а) государственным бюджетом;
- б) бюджетным проектированием;
- в) Бюджетным кодексом;
- г) государственным устройством.

Правильный ответ:г

83. Бюджетный процесс представляет собой...

- а) составление, рассмотрение и утверждение бюджетов;
- б) регламентированный законодательством порядок утверждения исполнения бюджетов;
- в) совокупность процессов составления, рассмотрения, утверждения и исполнения бюджетов;
- г) регламентированный законодательством порядок формирования, рассмотрения, утверждения и исполнения бюджетов.

Правильный ответ: в

84. Бюджетная система - это:

- а) совокупность федерального, субъектных, местных бюджетов, а также государственных внебюджетных фондов, основанная на экономических отношениях и юридических нормах;
- б) совокупность бюджетов административно-территориальных образований РФ, основанная на экономических и юридических нормах;
- в. конкретная форма реализации государственного бюджета РФ.

Правильный ответ:а

85. В бюджет субъекта РФ не зачисляется:

- а) НДС

- б) Налог на прибыль
- в) УСН
- г) Доходы от внешнеэкономической деятельности

Правильный ответ: а

86. К доходам бюджета субъекта РФ не относятся:

- а) доходы от внешнеэкономической деятельности
- б) налог на доходы физических лиц
- в) налог на имущество организаций
- г) НДС

Правильный ответ: г

87. Государственный контроль за целевым использованием средств федерального бюджета осуществляет:

- а) Федеральная служба по финансовому мониторингу
- б) Федеральное казначейство
- в) Центральный банк России
- г) Счетная палата РФ

Правильный ответ: г

88. К методам финансового контроля относятся:

- а) планирование
- б) прогнозирование
- в) ревизия
- г) антикризисное управление

Правильный ответ: в

89. К федеральным налогам относятся:

- а) налог на добычу полезных ископаемых
- б) налог на имущество физических лиц
- в) налог на имущество организаций
- г) транспортный налог

Правильный ответ: а

90. Своевременное зачисление налогов, уплачиваемых организациями, на бюджетные счета контролируют:

- а) Министерство финансов
- б) Федеральная налоговая служба
- в) Федеральное казначейство
- г) территориальные финансовые органы

Правильный ответ: б

91. К региональным налогам относятся:

- а) налог на прибыль организаций
- б) налог на имущество физических лиц
- в) транспортный налог
- г) земельный налог

Правильный ответ: в

92. Бюджетная система РФ

- а) двухуровневая
- б) трехуровневая
- в) четырехуровневая
- г) нет правильного ответа

Правильный ответ: б

93. Порядок зачисления налога в тот или иной бюджет определяется

- а) Налоговым кодексом РФ
- б) Бюджетным кодексом РФ
- в) Постановлением Правительства РФ

г) Указом Президента РФ

Правильный ответ: б

94. К местным налогам относятся

- а) налог на прибыль организаций
- б) налог на имущество физических лиц
- в) транспортный налог
- г) земельный налог

Правильный ответ: г

95. Внутренние источники формирования доходов бюджета:

- а) международный кредит, национальное богатство, национальный доход;
- б) созданный ВВП и национальное богатство;
- в) валовой национальный продукт, государственный кредит, эмиссионный доход;
- г) налоговые и не налоговые поступления.

Правильный ответ: б

96. Что бюджет позволит сделать с темпами производства?

- а) сдерживать
- б) ускорять
- в) как ускорять, так и сдерживать
- г) изменять по временам года

Правильный ответ: в

97. Что такое доходы бюджета?

- а) экономические отношения между хозяйствующими субъектами и гражданами
- б) денежные средства, поступающие в распоряжение органов государственной власти
- в) средства, поступающие в распоряжение Центрального банка
- г) доходы хозяйствующих субъектов

Правильный ответ: б

98. Отметьте название превышения доходов над расходами госбюджета:

- а) профицитом
- б) дефицитом
- в) балансом доходов и расходов
- г) мультипликацией

Правильный ответ: а

99. Отметьте название превышения расходов над доходами госбюджета:

- а) профицитом
- б) дефицитом
- в) балансом доходов и расходов
- г) мультипликацией

Правильный ответ: б

100. Отметьте источник финансирования дефицита федерального бюджета:

- а) эмиссия акций
- б) эмиссия корпоративных ценных бумаг
- в) кредиты Банка России
- г) эмиссия федеральных ценных бумаг

Правильный ответ: г

101. Какие источники финансирования дефицита бюджета субъекта РФ определяет бюджетный кодекс РФ?

- а) кредиты правительств других стран
- б) эмиссия денег
- в) кредиты федерального бюджета
- г) кредиты международных финансовых организаций+

Правильный ответ: г

102. Что входит в бюджетное устройство:

- а) структуру кредитной системы
- б) совокупность принципов построения бюджетной системы+
- в) принципы организации финансов предприятий
- г) организацию денежной системы

Правильный ответ: б

103. Что входит в муниципальные финансы?

- а) финансы коммерческих предприятий
- б) местные бюджеты
- в) государственные фонды
- г) фонды добровольного страхования

Правильный ответ: б

104. Что входит в принципы бюджетной системы?

- а) единство правовой базы
- б) многообразие организационно-правовых форм хозяйствования
- в) самофинансирования
- г) платности

Правильный ответ: а

105. Как принято определять бюджетное устройство страны?

- а) системой отношений между предприятиями
- б) принципами построения бюджетной системы
- в) формой государственного устройства
- г) принципами финансов предприятий

Правильный ответ: б

106. Что входит в состав государственных финансов?

- а) бюджеты различных уровней
- б) финансы предприятий
- в) потребительский кредит
- г) финансы домашних хозяйств

Правильный ответ: а

107. Чем является принцип разграничения доходов и расходов между уровнями бюджетной системы?

- а) закрепление определенных предприятий за бюджетом соответствующего уровня
- б) закрепление доходов и полномочий по расходам за бюджетом
- в) контроль за бюджетом нижестоящего уровня
- г) определение направлений расходов бюджета

Правильный ответ: б

108. Отметьте федеральные органы, проводящие бюджетно-налоговую политику...

- а) по согласованию с субъектами РФ
- б) по согласованию с субъектами РФ и местными органами власти
- в) по согласованию с международными финансовыми организациями
- г) самостоятельно

Правильный ответ: а

109. Что входит в государственный бюджет?

- а) муниципальные бюджеты
- б) бюджеты субъектов хозяйствования
- в) федеральный бюджет, бюджеты субъектов РФ
- г) бюджеты субъектов РФ и местные бюджеты

Правильный ответ: в

110. Что такое государственный бюджет?

- а) финансовый план государства
- б) способ определения сырьевых ресурсов

- в) прогноз развития финансов
- г) статистический свод показателей бюджетов всех уровней

Правильный ответ: а

111. Количество уровней бюджетной системы зависит от:

- а) размеров государства
- б) сложности банковской системы государства
- в) формы государственного устройства

Правильный ответ: в

112. Отметьте функции бюджета:

- а) средства обращения и средства платежа
- б) распределительная, контрольная
- в) фискальная и средства накопления
- г) обеспечения общественных потребностей

Правильный ответ: б

113. Что входит в консолидированный бюджет?

- а) финансы страхования, финансы населения, муниципальные бюджеты
- в) бюджеты домохозяйств, муниципальные бюджеты
- в) бюджеты предприятий, страховые фонды, бюджеты субъектов РФ, муниципальные бюджеты
- г) бюджеты различных уровней

Правильный ответ: в

114. Видами доходов бюджетов является:

- а) косвенные
- б) прямые
- в) налоговые
- г) текущие

Правильный ответ: в

115. Что входит в налоговые доходы федерального бюджета?

- а) земельный налог, водный налог
- б) доходы муниципальных унитарных предприятий
- в) доходы госпредприятий

Правильный ответ: а

116. Что такое расходы бюджета?

- а) направления использования средств общегосударственного денежного фонда+
- б) затраты страховых организаций
- в) расходы государственных унитарных предприятий
- г) затраты коммерческих банков

Правильный ответ: а

117. Что такое классификация расходов бюджета?

- а) агрегирование расходов бюджета
- б) группировка расходов бюджета по определенным признакам+
- в) балансирование расходов и доходов
- г) детализация расходов бюджета

Правильный ответ: б

118. Чем образуется консолидированный бюджет РФ?

- а) трансфертные платежи
- б) государственный бюджет
- в) федеральный бюджет и бюджеты РФ
- г) внебюджетные фонды

Правильный ответ: в

119. В чьей собственности находятся денежные ресурсы внебюджетных фондов?

- а) государства

- б) Центрального банка
- в) Министерства финансов
- г) самого фонда

Правильный ответ: а

120. Что составляет преобладающую долю в странах с централизованной управляемой экономикой?

- а) финансовые ресурсы коммерческих предприятий
- б) финансовые ресурсы некоммерческих предприятий
- в) финансовые ресурсы общественных организаций
- г) финансовые ресурсы государства и муниципальных образований

Правильный ответ: г

121. Что является главным звеном бюджетной системы?

- а) бюджет муниципального образования
- б) федеральный бюджет
- в) консолидированный бюджет
- г) региональный бюджет

Правильный ответ: б

122. Каким органом происходит осуществление кассового обслуживания исполнения бюджетов бюджетной системы РФ?

- а) кредитные организации, осуществляющие отдельные операции со средствами бюджета;
- б) Центральный банк Российской Федерации;
- в) Федеральное казначейство.
- г) исполнительные органы государственной власти субъектов Российской Федерации;

Правильный ответ: в

123. Какие виды распределения осуществляют посредством бюджета?

- а) внутрихозяйственное
- б) внутриотраслевое
- в) межбюджетное
- г) межтерриториальное

Правильный ответ: в

124. Что такое бюджетная система?

- а) деятельность органов власти по составлению проекта, рассмотрению, утверждению и исполнению бюджета;
- б) организационные принципы построения бюджетной системы;
- в) совокупность действующих на территории страны бюджетов;
- г) совокупность юридических норм, определяющих бюджетный процесс.

Правильный ответ: в

125. Сколько уровней в себя включает бюджетная система РФ?

- а) одного уровня;
- б) трех уровней;
- в) четырех уровней.

Правильный ответ: б

126. Какая бюджетная система ФРГ?

- а) конфедеративной;
- б) унитарной;
- в) федеративной.

Правильный ответ: в

127. Что такое бюджетное устройство?

- а) деятельность органов власти по составлению проекта, рассмотрению, утверждению и исполнению бюджета;

- б) организация и принципы построения бюджетной системы;
- в) совокупность действующих на территории страны бюджетов и внебюджетных фондов;
- г) совокупность юридических норм, определяющих бюджетный процесс.

Правильный ответ: б

128. Что имеет бюджетный процесс в развитых странах?

- а) две стадии – рассмотрение и утверждение бюджета;
- б) одну стадию – утверждение;
- в) три стадии – составление, рассмотрение и утверждение бюджета;
- г) четыре стадии – составление, рассмотрение, утверждение и исполнение бюджета.

Правильный ответ: г

129. Определите внебюджетный фонд предприятия, куда должны выплачивать два страховых взноса, рассчитанных по различным ставкам?

- а) социального страхования;
- б) такого фонда здесь не указано;
- в) территориальный фонд обязательного медицинского страхования;
- г) федеральный фонд обязательного медицинского страхования.

Правильный ответ: а

130. Методы бюджетного планирования:

- а) статистический, нормативный, балансовый, экспертных оценок;
- б) экономико – математический, метод коэффициентов, нормативный;
- в) прогнозный, предметно – целевой, балансовый, экспертных оценок, моделирования;
- г) метод коэффициентов, нормативный, балансовый, предметно – целевой.

Правильный ответ: в

131. Принципы бюджетного планирования:

- а) самостоятельность, полнота, обоснованность, эффективность;
- б) демократичность, научная обоснованность, оптимальная сбалансированность, директивность, единства.
- в) субсидированность, целевое использование бюджетных средств, публичность, прозрачность;
- г) ответственность, субсидированность, самостоятельность, единство, директивность.

Правильный ответ: а

132. Составные бюджетного прогнозирования:

- а) периоды, методы, этапы;
- б) проектные нормативы, задания, цели;
- в) рекомендации, анализ информации, модели прогнозирования;
- г) периоды, методы, этапы, проектные нормативы, задания.

Правильный ответ: г

133. Направления использования бюджетной классификации:

- а) составление бюджетов разных уровней, разработка индивидуальных и сведённых смет;
- б) обеспечение доходов в бюджет и расходов;
- в) финансирование расходов по конкретным направлениям, выявление отклонений от плановых показателей;
- г) бюджетное планирование, процесс выполнения бюджета, анализ бюджета, статистическая обработка бюджетных показателей.

Правильный ответ: г

134. Межбюджетный трансферт – это:

- а) вид эффективности бюджетного планирования;

- б) вид бюджетной классификации;
- в) дотации выравнивания, субвенция, средства передаваемые в государственный бюджет и местные бюджеты, иные дотации;
- г) вид бюджетного прогнозирования.

Правильный ответ: в

135. Стадии бюджетного процесса на общегосударственном уровне:

- а) составление основных направлений бюджетной политики, составление проекта основных направлений денежно – кредитной политики;
- б) утверждение росписи бюджетных назначений, осуществлений расходов;
- в) выводы по использованию средств Государственного бюджета, внесение изменений в организацию и управление, в исполнение государственного бюджета;
- г) составление проекта бюджета, рассмотрение и утверждение закона, исполнение бюджета, подготовка и рассмотрение отчета о выполнении бюджета.

Правильный ответ: г

136. Доходы местных бюджетов:

- а) закрепленные, регулирующие;
- б) обычные, чрезвычайные;
- в) налоги, сборы, обязательные платежи, иные поступления;
- г) налоговые поступления, не налоговые поступления, специальные поступления, межбюджетные трансферты.

Правильный ответ: г

137. Принципы бюджетного финансирования:

- а) целевой характер, максимальный эффект при минимуме расходов, безвозвратность ассигнований, бесплатность ассигнований;
- б) развитие материального производства, развитие не материальной сферы;
- в) экономическое развитие;
- г) необходимость содержания государственных структур, целевой характер, безвозвратность и бесплатность ассигнований.

Правильный ответ: а

138. Формы финансирования расходов бюджета на экономическую деятельность:

- а) дотации, субвенции, операционные расходы;
- б) капиталовложения, операционные расходы, кредиты и дотации;
- в) бюджетные кредиты, дотации, субвенции;
- г) капиталовложения в ведомственном разрезе, капиталовложения согласно с инвестиционным проектом.

Правильный ответ: б

139. Принципы сметного финансирования:

- а) самостоятельность, полнота, обоснованность, эффективность;
- б) субсидированность, целевое использование бюджетных средств, единства;
- в) ответственность, директивность, полнота, обоснованность, эффективность;
- г) связь смет с планом социально – экономического развития региона, целевое назначение, выполнение режима экономии, контроль за финансовой деятельностью.

Правильный ответ: б

140. Критерии классификации государственных займов:

- а) правовое оформление, форма эмиссии, место размещения, сроки погашения, характер выплаты дохода;
- б) форма эмиссии, место размещения, сроки погашения;
- в) правовое оформление, характер выплаты дохода;
- г) форма эмиссии, место размещения, сроки погашения, характер выплаты дохода.

Правильный ответ: г

141. Критерии классификации государственного долга:

- а) срочность, платность, возвратность;
- б) тип кредитора, тип долгового обязательства;
- в) целевой характер долга, срочность, платность, возвратность;
- г) тип кредитора, тип долгового обязательства, целевой характер долга.

Правильный ответ: г

142. Виды бюджетного дефицита:

- а) реальный, структурный, циклический;
- б) внутренний, внешний;
- в) инфляционный, внутренний, внешний;
- г) реальный, структурный, циклический, эмиссионный.

Правильный ответ: а

143. Классификация целевых государственных фондов по экономическому содержанию:

- а) постоянные, временные;
- б) международные, общегосударственные, региональные, местные;
- в) бюджетные, внебюджетные.
- г) инвестиционные, заемные, научно – исследовательские, военные, социальной защиты, социального развития.

Правильный ответ: б

144. Источники формирования средств пенсионного фонда:

- а) сборы физических и юридических лиц, иные источники средств государственного бюджета, добровольные взносы, финансовые санкции за нарушение порядка уплаты средств;
- б) страховые взносы, благотворительные взносы, сборы физических и юридических лиц;
- в) прибыль от деятельности фонда, добровольные взносы, финансовые санкции;
- г) средства государственного и местных бюджетов.

Правильный ответ: а

145. Основные направления развития бюджетной системы РФ:

- а) бюджетная реформа;
- б) определение приоритетов бюджетного финансирования;
- в) ликвидация многоканальной системы финансирования структур бюджетной сферы;
- г) реформирование межбюджетных отношений.

Правильный ответ: а, г

146. Внутренние источники формирования доходов бюджета:

- а) международный кредит, национальное богатство, национальный доход;
- б) созданный ВВП и национальное богатство;
- в) валовой национальный продукт, государственный кредит, эмиссионный доход;
- г) налоговые и не налоговые поступления.

Правильный ответ: б

147. Каким образом делятся доходы от операций с капиталом:

- а) поступление средств от реализации бесхозного имущества, доходы от материальных резервов, поступления от продажи земли;
- б) поступление средств от реализации имущества, которые по правам наследства перешла в собственность государства; поступления от продажи государственных запасов товаров; поступления от продажи земли;
- в) поступления от продажи основного капитала, поступления от продажи государственных запасов товаров, поступления от продажи земли и не материальных активов;
- г) поступления от продажи государственных запасов товаров, поступления от реализации бесхозного имущества, которое по правам наследства перешло в

собственность государства и клада, поступления от продажи земли и не материальных активов.

Правильный ответ: г

148. Какими методами могут привлекаться внешние источники доходов?

- а) аналитический, нормативный, прямого счета, балансовый;
- б) прямое изъятие доходов из государственного сектора, налоговый, заемный, получение доходов от государственных угодий, перераспределение доходов юридических и физических лиц с помощью налогов;
- в) международный кредит, налогообложение экспортно – импортной деятельности, прямое перераспределение, ценовой механизм, валютное регулирование;
- г) созданный ВВП, национальное богатство.

Правильный ответ: в

149. Виды смет, которые составляются в учреждениях просвещения:

- а) сведенная, индивидуальная;
- б) общая, сведенная;
- в) индивидуальная, расходов на централизованные меры;
- г) индивидуальная, общая.

Правильный ответ: в

150. Сводная бюджетная роспись – это:

- а) финансовая ведомость государственных расходов и доходов на определенный период;
- б) свод бюджетов бюджетной системы Российской Федерации с учетом межбюджетных трансферт между ними;
- в) документ, который составляет и ведет финансовый орган с целью организации исполнения бюджета по расходам бюджета и источникам финансирования дефицита бюджета.

Правильный ответ: в

151. Межбюджетные трансферты, предоставляемые на безвозмездной основе - это:

- а) субсидии;
- б) дотации;
- в) субвенции.

Правильный ответ: б

152. Государственный долг – это сумма предшествующих:

- а) дефицитов бюджета за вычетом бюджетных излишков;
- б) дефицитов бюджета;
- в) профицитов бюджета без вычета бюджетных излишков.

Правильный ответ: а

153. Основными принципами бюджетной системы РФ являются:

- а) гласность, всенародность, подконтрольность президенту, полнота отражения расходов и доходов, сбалансированность, определенный срок действия;
- б) единство, разграничение расходов и доходов по уровням бюджетной системы, самостоятельность, сбалансированность, гласность, достоверность, адресность и целевой характер, полнота отражения расходов и доходов;
- в) общность, единство, сбалансированность, подконтрольность президенту, платность, возвратность, целевой характер.

Правильный ответ: б

154. Количество уровней бюджетной системы зависит от:

- а) размеров государства;
- б) сложности банковской системы государства;
- в) формы государственного устройства.

Правильный ответ: в

155. Уровни бюджетной системы РФ:

- а) федеральный уровень, уровень субъектов Федерации, муниципальный уровень;
- б) федеральный уровень, уровень субъектов Федерации;
- в) федеральный уровень, уровень субъектов Федерации, муниципальный уровень, местный уровень.

Правильный ответ: а

156. Бюджетная система – это совокупность:

- а) бюджетов всех административно-территориальных единиц государства;
- б) расходов и доходов бюджета;
- в) бюджетов государства, административно-территориальных единиц, а также бюджетов и счетов автономных в бюджетном отношении учреждений и фондов, которые основаны на юридических нормах и экономических отношениях.

Правильный ответ: в

157. Расходы бюджетов бюджетной системы РФ делят по следующим признакам:

- а) территориальный, адресный;
- б) функциональный, территориальный, экономический, времени осуществления;
- в) функциональный, целевой, территориальный.

Правильный ответ: б

158. Что представляют собой бюджетные кредиты?

- а) финансовую помощь коммерческим предприятиям на условиях возвратности;
- б) финансовую помощь государственным и частным банковским структурам, находящимся на грани банкротства;
- в) финансовую помощь другим государствам на безвозвратной основе.

Правильный ответ: а

159. Экономический и социальный кризис в государстве может привести к:

- а) вынужденному бюджетному дефициту;
- б) профициту бюджета;
- в) оттоку денежных средств из государственных внебюджетных фондов.

Правильный ответ: а

160. Что из перечисленного не относят к межбюджетным трансфертам?

- а) дотации, субсидии;
- б) нефтегазовые трансферты, бюджетные кредиты;
- в) субсидии, субвенции.

Правильный ответ: б

161. Какие органы государственной власти РФ занимаются составлением проектов бюджетов?

- а) Министерство финансов РФ, финансовые органы субъектов РФ и муниципальных образований;
- б) Правительство РФ, Министерство финансов РФ, Центробанк РФ;
- в) Государственная дума РФ.

Правильный ответ: а

162. Функция кассового обслуживания исполнения бюджетов бюджетной системы РФ возложена на:

- а) Федеральное казначейство;
- б) Центробанк РФ;
- в) Министерство финансов РФ.

Правильный ответ: а

163. Основой для исполнения бюджета служит:

- а) кассовый план;
- б) сводная бюджетная роспись;
- в) кассовый план и сводная бюджетная роспись.

Правильный ответ: в

164. Внебюджетные фонды РФ решают следующие задачи:

- а) расширение социальных услуг населению, накопление денежной массы для экстренных случаев;
- б) обеспечение дополнительными средствами приоритетных сфер экономики, расширение социальных услуг населению;
- в) накопление денежной массы для экстренных случаев, перераспределение излишков денежных средств между бюджетами разных уровней.

Правильный ответ: б

165. Укажите цели составления государственного бюджета:

- а) планирование, координация и контроль;
- б) планирование, систематизация и контроль;
- в) прогнозирование, контроль и систематизация.

Правильный ответ: а

166. Доходы местных бюджетов могут быть:

- а) собственными и налоговыми;
- б) собственными и привлеченными;
- в) регулируемые и собственными.

Правильный ответ: в

167. К местным налогам в РФ относят:

- а) налог на имущество физических лиц и земельный налог;
- б) земельный налог, водный налог, транспортный налог;
- в) акцизы, налог на доходы физических лиц, налог на добычу полезных ископаемых.

Правильный ответ: а

168. Государственный долг делят на внешний и внутренний в зависимости от:

- а) происхождения кредитора;
- б) цели займа;
- в) валюты займа.

Правильный ответ: в

169. Какие экономические явления сопровождают дефицит государственного бюджета?

- а) превышение расходов над доходами, рост инфляции, падение уровня жизни;
- б) превышение расходов над доходами, сокращение инфляции, рост реальных доходов населения;
- в) превышение доходов над расходами, рост инфляции, падение уровня жизни.

Правильный ответ: а

170. Укажите виды контроля за исполнением бюджета, существующие в РФ:

- а) судебный;
- б) административный;
- в) административный и парламентский.

Правильный ответ: в

171. Согласно законодательству РФ, бюджетный год заканчивается:

- а) 31 октября;
- б) 31 декабря;
- в) 1 марта.

Правильный ответ: б

172. Государственный кредит выполняет ... функцию.

- а) стабилизационную;
- б) поощрительную;
- в) распределительную.

Правильный ответ: в

173. Какой законодательный акт в РФ регулирует величину дефицита федерального бюджета?

- а) бюджетный кодекс;
- б) банковский кодекс;
- в) налоговый кодекс.

Правильный ответ: а

174. Что является определяющим фактором, влияющим на величину расходов территориального бюджета?

- а) отдаленность от столицы государства;
- б) развитие промышленности и социальной инфраструктуры на данной территории;
- в) численность населения.

Правильный ответ: в

175. В каком году было образовано Федеральное казначейство РФ?

- а) 1991;
- б) 1992;
- в) 1993.

Правильный ответ: б

176. Регулируемые доходы региональных бюджетов включают:

- а) субсидии;
- б) транспортный налог;
- в) налог на игорный бизнес.

Правильный ответ: а

177. Бюджетная система выступает составной частью:

- а) системы национальных счетов;
- б) финансовой системы государства;
- в) социально-экономической системы государства.

Правильный ответ: б

178. Бюджет в экономической системе это:

- а) план создания и использования финансовых ресурсов;
- б) общепроизводственный фонд средств;
- в) отношения при формировании на общегосударственных и региональных уровнях централизованных фондов;
- г) общее возможное исчисление будущих расходов и ожидаемых для их покрытия доходов государства.

Правильный ответ: в

179. Бюджет государства является составной частью:

- а) общегосударственных финансов;
- б) местных финансов;
- в) государственных финансов;
- г) международных финансов;
- д) государственного кредита.

Правильный ответ: в

180. Основные функции бюджета государства:

- а) перераспределение ВВП, государственное регулирование и стимулирование экономики; бюджетный контроль; финансовое обеспечение социальной политики;
- б) контроль за формированием и использованием централизованного фонда денежных средств;
- в) финансирование национальной экономики;
- г) обеспечение выплаты заработной платы работающим в производственной сфере.

Правильный ответ: а

181. Какие показатели характеризуют состояние бюджета как финансового плана?

- а) профицит, баланс, излишек, дефицит;
- б) бюджетный дефицит, баланс бюджета, профицит, излишек;

- в) бюджетное равновесие; дефицит, излишек;
- г) равновесие доходов и расходов бюджета; бюджетный дефицит, превышение доходов над расходами.

Правильный ответ: г

182. Как различается бюджетный дефицит, согласно форм проявления:

- а) активный, пассивный;
- б) вычисленный, известный;
- в) открытый, скрытый;
- г) негативный, позитивный.

Правильный ответ: в

183. Источниками покрытия бюджетного дефицита являются:

- а) государственный кредит, налоги, прибыль, инвестиции;
- б) государственный заем, денежная эмиссия;
- в) налоги, коммерческий кредит, амортизационные отчисления;
- г) международный кредит, валютный фонд государства, монетарные металлы.

Правильный ответ: б

184. Бюджетные ассигнования – это формы:

- а) коллективного капитала;
- б) покрытия затрат за счет заемных средств;
- в) покрытие затрат за счет собственных средств;
- г) государственного финансового обеспечения.

Правильный ответ: г

185. В каких разрезах рассматривается структура бюджета государства:

- а) бюджетное устройство и бюджетная система;
- б) бюджетный процесс и бюджетное устройство;
- в) горизонтальный и вертикальный;
- г) состав и удельный вес.

Правильный ответ: в

186. Выделяют следующие виды бюджетов:

- а) государственный бюджет и местный бюджет;
- б) центральные и местные бюджеты;
- в) централизованные и децентрализованные бюджеты;
- г) государственный бюджет, региональные и местные бюджеты.

Правильный ответ: г

187. Какие бюджеты входят в состав бюджетов местного самоуправления?

- а) бюджеты территориальных городов, сел;
- б) областные, районные, местные бюджеты;
- в) централизованные и децентрализованные бюджеты;

Правильный ответ: б

188. Какие принципы лежат в основе распределения расходов между бюджетами:

- а) функциональный, экономический, ведомственный;
- б) ведомственной подчиненности и территориального разделения объектов финансирования;
- в) текущий и развития;
- г) текущий и капитальный.

Правильный ответ: б

189. На какие группы разделяются доходы бюджета от общегосударственных налогов и сборов в процессе их распределения между отдельными звеньями финансовой системы?

- а) налоговые и не налоговые поступления;
- б) налоговые и не налоговые поступления, доходы от операций с капиталом, официальные трансферты;

- в) закреплённые и регулирующие доходы;
- г) общегосударственные налоги и местные сборы

Правильный ответ: в

190. Методы формирования доходов бюджета.

- а) выделение доходов с государственного сектора экономики; получение доходов от государственных угодий; налоговый;
- б) получение доходов от государственных угодий, имущества и услуг, перераспределение доходов юридических и физических лиц с помощью налогов; получение ссуд;
- в) получение доходов от государственной собственности; фискальный; получения ссуд;
- г) прямое выделение доходов из государственного сектора; получение доходов от государственных угодий, имущества и услуг; перераспределение доходов юридических и физических лиц с помощью налогов и сборов; получение ссуд.

Правильный ответ: а

191. Внутренние источники формирования доходов бюджета:

- а) международный кредит, национальное богатство, национальный доход;
- б) созданный ВВП и национальное богатство;
- в) валовой национальный продукт, государственный кредит, эмиссионный доход;
- г) налоговые и не налоговые поступления.

Правильный ответ: б

192. По каким признакам классифицируются расходы бюджета?

- а) роль в создании производства, общественное признание, целевое назначение;
- б) отрасли экономики и социальной сферы, уровни бюджетной системы, формы бюджетного финансирования;
- в) общественное и целевое предназначение, роль в создании производства, отрасли экономики и социальной сферы, уровни бюджетной системы; формы бюджетного финансирования;
- г) роль в процессе воспроизводства; общественно - целевое назначение, отрасли национальной экономики, уровни бюджетной системы, формы бюджетного финансирования.

Правильный ответ: б

193. Что отражает функциональная классификация расходов бюджета?

- а) текущие и капитальные расходы;
- б) текущие капитальные расходы, кредитование без погашения;
- в) текущие расходы и расходы развития;

Правильный ответ: а

194. Что отражает ведомственная классификация расходов бюджета?

- а) фактическое использование министерствами и ведомствами бюджетных средств;
- б) распределение бюджетных ассигнований между получателями средств из бюджета;
- в) финансирование текущего расходования министерств и ведомств;
- г) распределение бюджетных средств между министерствами и ведомствами на текущие потребности.

Правильный ответ: б

195. Что отражает экономическая классификация расходов бюджета?

- а) текущие расходы и расходы развития;
- б) текущие и капитальные расходы;
- в) статьи и подстатьи расходов, элементы целевых затрат;
- г) текущие и капитальные расходы, кредитование с учётом погашения

Правильный ответ: а

196. Смета - это:

- а) бюджетные ассигнования, распределённые поквартально и постатейно;
- б) плановый документ, в котором устанавливается объём бюджетных ассигнований, и их постатейное и поквартальное распределение;
- в) роспись доходов и расходов, сбалансированных во времени с поквартальным распределением
- г) плановый документ с перечнем желаемых расходов и возможных поступлений бюджетного учреждения, их поквартальное распределение.

Правильный ответ: б

197. Какие существуют виды смет?

- а) текущая, капитальная, сведённая, общая;
- б) на централизованные средства, особенные общие, поквартальные;
- в) индивидуальная, сведённая, на централизованные средства, общая;
- г) постоянная, поквартальная.

Правильный ответ: б

198. Нормы расходов группируются:

- а) на основе физиологических потребностей, на основе статистических данных;
- б) базовые, по характеру использования, методом исчисления.
- в) на обязательные и факультативные;
- г) постоянная, поквартальная.

Правильный ответ: в

199. Объёмы финансирования определяются:

- а) общими потребностями бюджетного учреждения её возможными доходами;
- б) оперативно - сетевыми показателями и нормативами расходов;
- в) количеством единиц по штатному расписанию;
- г) физиологическими потребностями и статистическими данными.

Правильный ответ: а

200. Виды норм по экономическому смыслу:

- а) материальные, факультативные, обязательные;
- б) материальные, финансовые, бюджетные;
- в) материальные, индивидуальные, комбинированные;
- г) финансовые, комбинированные, укрупнённые.
- д) бюджетные, индивидуальные, факультативные

Правильный ответ: б

201. Какие виды денежных ресурсов государства используются для финансирования расходов медицинских учреждений государства?

- а) бюджетные ассигнования;
- б) прибыль предприятий;
- в) кредиты банка;
- г) часть средств фондов потребления предприятий и организаций;
- д) средства населения.

Правильный ответ: а

202. Источники государственного финансирования на просвещение:

- а) бюджетные ассигнования;
- б) выручка от реализации продукции и услуг;
- в) средства фондов предприятий и организаций;
- г) средства населения.

Правильный ответ: а

203. Какие показатели положены в основу составления смет общеобразовательной школы?

- а) количество классов;
- б) количество классов, контингент учеников, число педагогических ставок;
- в) количество классов, контингент учеников, число часов по учебному плану;

г) контингент учеников и число педагогических ставок.

Правильный ответ: б

204. Каким образом определяется объём государственной дотации:

- а) исходя из потребностей содержания учреждения;
- б) размером затрат, которые не покрываются собственными доходами;
- в) исходя из количества мест и расходов на учреждение;
- г) размером сметы;
- д) согласно расчетным нормативам на развитие социально - культурной сферы страны.

Правильный ответ: в

205. Какие учреждения относятся к системе социального обеспечения?

- а) детские учреждения- интернаты(для детей с разными отклонениями здоровья), детские учреждения- интернаты профильные(спортивные, языковые), дома интернаты для престарелых инвалидов;
- б) детские дошкольные учреждения, приюты для несовершеннолетних;
- в) дома - интернаты для престарелых инвалидов, приюты для несовершеннолетних, детские учреждения - интернаты (для детей с разными отклонениями здоровья);
- г) санатории и профилактории;
- д) учреждения охраны здоровья;

Правильный ответ: в

206. Жилищная субсидия – это:

- а) ежегодная адресная безналичная денежная помощь на оплату коммунальных услуг, приобретение природного газа, твёрдого и жидкого печного бытового топлива;
- б) ежемесячная адресная безналичная денежная помощь на оплату коммунальных услуг, приобретение природного газа твёрдого и жидкого печного бытового топлива;
- в) ежемесячная адресная денежная помощь на оплату коммунальных услуг, приобретение природного газа твёрдого и жидкого печного бытового топлива на возвратной основе;
- г) ежемесячная адресная наличная помощь на оплату коммунальных услуг, приобретение природного газа, твёрдого жидкого бытового топлива.

Правильный ответ: б

207. Возврат бюджетных ассигнований в мере пересмотренных предназначенных субсидий проводятся в случае:

- а) выявление поданных документов с неправильными сведениями, неправильных сведений в справках о доходах, выданных юридическими лицами;
- б) изменение количества установленных субсидий в период их оплаты.
- в) выявление неправильных сведений справках о доходах, выданных юридическими лицами, ошибки в расчете размера назначенной субсидии, заведомая подача документов с неправильными сведениями;
- г) изменение количества установленных в период оплаты субсидий. Изменение размера платы за природный газ, топлива и жилищно - коммунальные услуги на протяжении периода выплаты субсидий;
- д) выявление ошибки в расчете размера назначенной субсидии, изменение количества назначенных на протяжении периода выплаты субсидий, изменение размера платы за природный газ, топливо, жилищно – коммунальные услуги на продолжении периода выплаты субсидий.

Правильный ответ: в

208. Какие группы расходов включаются в расходы бюджета на национальную оборону?

- а) содержание вооруженных сил, правоохранительная деятельность, закупка вооружения и военной техники;
- б) содержание вооруженных сил, покупка вооружения и военной техники, капитальное строительство, научно-исследовательские и исследовательско-конструкторские работы;
- в) правоохранительная деятельность и обеспечение обороны государства;
- г) содержание вооруженных сил, предупреждение и ликвидация чрезвычайных ситуаций и последствий стихийных бедствий;
- д) капитальное строительство, научно – исследовательские и конструкторские работы;
- е) фундаментальные исследования.

Правильный ответ: б

209. К расходам бюджета на управление относятся:

- а) государственное управление, культура и искусство, правоохранительная деятельность и обеспечение безопасности государства;
- б) средства массовой информации;
- в) государственное управление, международная деятельность, правоохранительная деятельность и обеспечение безопасности государства;
- г) пополнение государственных резервов;
- д) правоохранительная деятельность и обеспечение безопасности государства, покупка оружия и военной техники;
- е) покупка оружия и военной техники.

Правильный ответ: в

210. В основе планирования расходов бюджета на обслуживание государственного долга лежит:

- а) объем ВВП на одного жителя;
- б) соотношение между суммой долга и суммой его обслуживания и бюджета;
- в) сумма задолженности бюджета по внутренним займам;
- г) объем экспортных поступлений и объем ВВП;
- д) объем золотовалютного запаса страны;
- е) объем текущего государственного долга.

Правильный ответ: е

211. По характеру выплаты дохода государственные займы делятся на:

- а) выплаты по кредитам иным государствам, международной организации и финансовым институтам;
- б) краткосрочные, среднесрочные, долгосрочные;
- в) фиксированные и плавающие;
- г) дисконтные, выигрышные и процентные;
- д) разособленные и целевые.

Правильный ответ: г

212. Способы корректирования заемной политики:

- а) минимизация стоимости ссуд, стабилизация государственных ценных бумаг;
- б) управление внешним и внутренним долгом;
- в) унификация, консолидация, конверсия, минимизация стоимости займа, отсрочка погашения, аннулирование;
- г) унификация, консолидация, конверсия, обмен по регрессивным соотношениям, отсрочка погашения, аннулирование;
- д) унификация, консолидация, конверсия, обмен по регрессивным соотношениям, аннулирование.

Правильный ответ: а

213. Бюджет предприятия – это:

- а) доходы и расходы одного человека;

- б) доходы и расходы отдельной семьи;
- в) входящие и исходящие денежные потоки;
- г) баланс времени человека, группы людей, конкретного учреждения;
- д) расходы на исследование рынка, опроса на товар и сбыт товара.

Правильный ответ: в

214. Консолидированный бюджет – это:

- а) государственный, региональный, местный;
- б) государственные централизованные целевые фонды;
- в) общегосударственный, региональных органов власти, местных органов власти;
- г) пенсионный фонд, бюджет административно – территориальной единицы;
- д) бюджеты предприятий, бюджеты семьи и конкретных лиц.

Правильный ответ: в

215. Признаками бюджета являются:

- а) историчность, плановость, юридический характер, срок действия;
- б) плановый характер, специфические черты зарождения, срок функционирования;
- в) сила нормативного акта;
- г) самостоятельность, срок действия.

Правильный ответ: а

216. Особенности бюджета – это:

- а) самостоятельная экономическая форма перераспределительных отношений;
- б) перераспределение национального дохода между отраслями народного хозяйства;
- в) пропорции бюджетного перераспределения стоимости определяющих потребностями расширенного воспроизводства;
- г) отрасль бюджетного распределения имеет место в составе государственных финансов;
- д) контрольная и распределительные функции.

Правильный ответ: б

217. Сущность бюджета отражают:

- а) экономические отношения между государством и субъектами хозяйствования всех форм собственности и населения;
- б) экономические отношения между государством и государственными централизованными фондами;
- в) экономические отношения между государством и коммерческими банками;
- г) экономические отношения между государством и инвестиционными фондами;
- д) экономические отношения между государством и страховыми компаниями;

Правильный ответ: а

218. Система государственных финансов включают следующие звенья:

- а) государственный бюджет, общегосударственные фонды, государственные займы, финансы государственного сектора;
- б) местные бюджеты, региональные фонды, местные займы, финансы муниципального хозяйства;
- в) международный кредит, финансы коммерческих предприятий, инвестиционные фонды, государственный бюджет;
- г) бюджет государства, целевые фонды, государственный кредит, финансы предприятий.

Правильный ответ: а

219. К функциям бюджета относятся:

- а) распределительная, контрольная;
- б) регулирующая;
- в) территориального распределения;
- г) распределение между министерствами и ведомствами;

д) распределение между блоками отраслей.

Правильный ответ: а

220. К основным направлениям бюджетной политики относятся:

- а) стабилизация совершенствование налоговой политики, оптимизация уровня бюджетного дефицита, самостоятельность местных бюджетов, поиск дополнительных источников доходов бюджета;
- б) преодоление инфляционных процессов, создание процессов стабилизации, совершенствование налоговой политики; поиск дополнительных источников доходов бюджета;
- в) обеспечение самостоятельности местных бюджетов; оптимизация уровня бюджетного дефицита и государственного долга, поиск источников их финансирования;
- г) преодоление инфляционных процессов и структурной перестройки, меры государства по организации и использованию бюджетных ресурсов для обеспечения её экономического и социального развития;

Правильный ответ: г

221. Бюджетный механизм складывается из:

- а) бюджетного дефицита, бюджетного профицита;
- б) бюджетного планирования и регулирования, финансовых показателей, нормативов, бюджетного дефицита;
- в) бюджетного планирования и регулирования, финансовых показателей, нормативов, лимитов, резервов, системы управления бюджетными средствами;
- г) бюджетного планирования и регулирования системы управления бюджетными средствами.

Правильный ответ: г

222. Объективные факторы влияния на бюджет:

- а) характер производственных отношений, природные особенности, экономические особенности, социальные особенности, традиции;
- б) ВВП, национальный доход, экономический рост производства;
- в) финансовая политика, объём и уровень заработной платы, развитие важных отраслей науки и техники, продуктивность общественного труда;
- г) рациональная организация управления государством, эффективная деятельность законодательной и исполнительной власти;

Правильный ответ: а

223. К факторам, влияющим на формирование бюджета относятся:

- а) международные, регулирующие, распределительные;
- б) структурные, экономические, прямые;
- в) социальные, экономические, политические;
- г) экономические, структурные, распределительные.

Правильный ответ: в

224. Элементы бюджетной системы:

- а) органы управления, структура, принципы построения;
- б) структура, принципы построения, организация функционирования;
- в) комплекс межбюджетных отношений, органы управления;
- г) организация функционирования, органы управления, структура;

Правильный ответ: г

225. Принципы построения бюджетной системы РФ:

- а) единство, полнота, сбалансированность, эффективность, обоснованность, ответственность, целевое использование бюджетных средств;
- б) организация функционирования, структура, принципы построения;
- в) межбюджетные отношения, бюджетный кодекс;

г) эффективность, ответственность, целевое использование бюджетных средств, межбюджетные отношения, структур

Правильный ответ: а

226. Классификация видов информации по бюджетной системе:

- а) временная, пространственная, доступная, достоверная;
- б) оперативная, уточненная;
- в) статистическая, социологическая, расчётная, визуальная, комбинированная;
- г) почтовая, курьерская, электронная;

Правильный ответ: а

227. Определите форму, в которой формируется и используется страховой фонд:

- а) пенсионный фонд;
- б) резервный фонд страховщика;
- в) фонд материального стимулирования;
- г) фонд накопления предприятия.

Правильный ответ: б

228. Отметьте документ, где определены предельные размеры внутреннего долга РФ на текущий год:

- а) в законе о федеральном бюджете на текущий год;
- б) в инструкции Минфина;
- в) в постановлении правительства;
- г) в Указе Президента.

Правильный ответ: а

229. В функции Министерства финансов входят:

- а) исчисление, полнота и своевременностью внесения налоговых платежей;
- б) контроль за соблюдением налогового законодательства, правильностью осуществления организационной, методической и практической работы по составлению и исполнению бюджета;
- в) рассмотрение и утверждение бюджета;
- г) утверждение отчета об исполнении бюджета.

Правильный ответ: б

230. Что такое внебюджетные фонды развитых стран?

- а) амортизационные фонды предприятий;
- б) благотворительные фонды;
- в) общегосударственные и территориальные специальные целевые фонды;
- г) фонды малых и средних предприятий;

Правильный ответ: в

231. Откуда идет финансирование военных расходов развитых странах?

- а) из благотворительных фондов;
- б) из госбюджета;
- в) из фондов социального обеспечения.

Правильный ответ: б

232. Что принимается на рассмотрение и утверждение в Государственной Думе?

- а) консолидированный бюджет;
- б) местные бюджеты;
- в) региональные бюджеты;
- г) федеральный бюджет.

Правильный ответ: г

233. Частью чего являются доходы федерального бюджета?

- а) внебюджетных фондов;
- б) децентрализованных финансов;
- в) территориальных бюджетов;
- г) централизованных финансов.

Правильный ответ: г

234. При составлении чего используют единую бюджетную классификацию?

- а) бюджетов всех уровней;
- б) только местных бюджетов;
- в) только региональных бюджетов;
- г) только федерального бюджета.

Правильный ответ: а

235. Определите, за счет чего идет мобилизация заемных средств РФ на внутреннем рынке в настоящее время?

- а) получения кредитов ЦБ РФ;
- б) получения налоговых кредитов;
- в) размещения акций;
- г) размещения долговых ценных бумаг.

Правильный ответ: г

236. Определите бюджет, из которого осуществляются расходы на национальную оборону:

- а) из всех бюджетов;
- б) из местных бюджетов;
- в) из региональных бюджетов;
- г) из федерального бюджета.

Правильный ответ: г

237. Определите классификацию федерального бюджета, к которой относится раздел “национальная оборона” и “национальная безопасность и правоохранительная деятельность”:

- а) ведомственная;
- б) воспроизводственная;
- в) функциональная;
- г) экономическая.

Правильный ответ: в

238. В бюджетном кодексе систему внебюджетных фондов относятся к....

- а) бюджетной;
- б) денежной;
- в) кредитной;
- г) распределительной.

Правильный ответ: а

239. Отметьте организацию, составляющую проект бюджета внебюджетных фондов?

- а) Министерство экономического развития и торговли;
- б) Минфин;
- в) Органы управления этих фондов;
- г) Правительство.

Правильный ответ: в

240. Отметьте функциональные расходы, преобладающие в Федеральном бюджете РФ:

- а) расходы на культуру, искусство, СМИ;
- б) расходы на национальную оборону;
- в) расходы на образование;
- г) расходы на охрану окружающей среды.

Правильный ответ: б

241. В Государственной Думе проекта федерального бюджета в первом чтении решаются при рассмотрении следующие вопросы:

- а) основные характеристики федерального бюджета;

- б) принятие закона о федеральном бюджете в целом;
- в) распределение расходов по министерствам и ведомствам;
- г) распределение расходов по подразделам функциональной классификации.

Правильный ответ: а

242. Рынок государственных ценных бумаг позволяет решить следующие задачи:

- а) привлечение инвестиций в промышленность;
- б) развитие фондового рынка;
- в) размещение свободных денежных средств государства;
- г) финансирование бюджетного дефицита.

Правильный ответ: в

243. На возвратной основе предоставляются из бюджета следующие средства:

- а) бюджетные кредиты;
- б) дотации;
- в) субвенции;
- г) субсидии.

Правильный ответ: а

244. Внебюджетные фонды выполняют следующие функции:

- а) распределительную;
- б) создание кредитных орудий обращения;
- в) статистическую;
- г) учетную.

Правильный ответ: а

245. Государственный кредит выполняет следующие функции:

- а) поощрительную;
- б) распределительную;
- в) стабилизационную;
- г) формирования доходов бюджета.

Правильный ответ: б

246. Отметьте внешние методы финансирования дефицита бюджета:

- а) выпуск государственных ценных бумаг на внутреннем рынке;
- б) доходы от приватизации государственного имущества;
- в) кредиты международных финансово-кредитных институтов;
- г) эмиссия денег.

Правильный ответ: в

247. Данные поступления преобладают в доходах федерального бюджета:

- а) займы населения;
- б) кредиты международных финансово-кредитных организаций;
- в) налоговые поступления;
- г) неналоговые доходы.

Правильный ответ: в

249. Отметьте расходы, обеспечивающие сбалансированное функционирование бюджетной системы:

- а) расходы на культуру, искусство, СМИ;
- б) расходы на охрану окружающей среды;
- в) расходы на сельское хозяйство;
- г) финансовая помощь бюджетам других уровней.

Правильный ответ: г

250. Отметьте расходы, финансируемые из Пенсионного фонда:

- а) выплата трудовых пенсий;
- б) пособия в связи с болезнью;
- в) пособия в связи с рождением ребенка;
- г) пособия лицам, потерявшим работу.

Правильный ответ: а

251. Отметьте функции, выполняемые бюджетом государства:

- а) наблюдательную функцию
- б) перераспределение национального дохода;
- в) предупредительную функцию;
- г) статистическую функцию.

Правильный ответ: б

252. Отметьте документ, регулирующий размер дефицита федерального бюджета:

- а) Бюджетный кодекс;
- б) Гражданский кодекс;
- в) Налоговый кодекс;
- г) Таможенный кодекс.

Правильный ответ: а

Тип заданий: Выбор нескольких правильных вариантов из предложенных вариантов ответов; установление соответствия; установление правильной последовательности; тест на открытый ответ.

1. Установите последовательность того, как происходит составление бюджетных документов:

- а) бюджетный план
- б) бюджетная роспись
- в) прогноз социально-экономического развития
- г) бюджетная смета

Правильный ответ: в, а, г, б

2. Какие из приведенных ниже операций НЕ будут учтены при подсчете ВВП по расходам в текущем году?

- а) покупка гражданином Y акций компании «Апельсин»
- б) покупка гражданином X подержанного отечественного автомобиля, произведенного в прошлом году
- в) выплата государством пособий по безработице
- г) покупка компанией дорогостоящего оборудования
- д) покупка гражданином Л товаров, торговля которыми на территории страны официально запрещена

Правильный ответ: а, б, в, д

3. В стране темп инфляции составляет 4% в год, а номинальная ставка процента по депозитам – 12% годовых. Выберите все верные утверждения:

- а) реальная процентная ставка по депозитам приблизительно равна 3%
- б) реальная процентная ставка по депозитам приблизительно равна 8%
- в) для жителей страны, желающих приумножить собственные средства, невыгодно инвестировать в депозиты при данном темпе инфляции и указанной структуре процентных ставок
- г) в стране наблюдается умеренная инфляция
- д) в стране наблюдается галопирующая инфляция

Правильный ответ: б, г

4. Центральный банк проводит сдерживающую монетарную политику, если:

- а) ключевая ставка увеличивается
- б) норма резервирования для коммерческих банков растет
- в) Центральный банк фиксирует валютный курс
- г) Центральный банк проводит свободную политику
- д) Центральный банк продает государственные ценные бумаги на открытом рынке

Правильный ответ: а, б, д

5. Функцией государственного бюджета является:

- а) перераспределение денежных средств между экономическими субъектами;
- б) контроль формирования и использования государственных денежных средств;
- в) стимулирование различных сфер жизнедеятельности общества;
- г) учет государственных финансовых ресурсов.

Правильный ответ: а, б

6. Регулирование межбюджетных отношений в России выполняет задачи:

- а) определения субъекта-регулятора бюджетных отношений;
- б) покрытия дефицита территориальных бюджетов;
- в) финансового обеспечения негативных последствий возможных техногенных аварий, природных стихийных бедствий;
- г) выравнивание уровней минимальной бюджетной обеспеченности и социально-экономических условий развития территориальных образований.

Правильный ответ: а, г.

7. Бюджетная классификация предназначена для:

- а) планирования, учета и составления отчетности;
- б) проведения контроля движения бюджетных средств;
- в) кодирования и аналитической работы по видам доходов и расходов бюджета;
- г) повышения эффективности аккумуляции расходования бюджетных средств.

Правильный ответ: б, в

8. Принципом бюджетного устройства является:

- а) единство;
- б) сбалансированность;
- в) самостоятельность;
- г) самообеспеченность.

Правильный ответ: а, б, в

9. Фактором, обуславливающим единство бюджетов РФ, является:

- а) единство административно-политической системы РФ;
- б) единство правовой системы;
- в) единство бюджетной классификации нормативных документов;
- г) единство территориально-национальных интересов.

Правильный ответ: а, б, в

10. К налоговым доходам бюджетов не относятся:

- а) Налоги, взимаемые по упрощенной системе налогообложения.
- б) Средства самообложения граждан.
- в) Доходы от платных услуг, оказываемых казенными учреждениями.
- г). Средства, полученные в результате применения мер уголовной ответственности.

Правильный ответ: а, б, в, г

11. К безвозмездным поступлениям относят:

- а) Доходы от внешнеэкономической деятельности.
- б) Доходы от платных услуг, оказываемых казенными учреждениями.
- в) Межбюджетные субсидии.
- г) Средства, полученные в результате применения мер административной ответственности.

Правильный ответ: б, в

12. К неналоговым доходам бюджетов относят:

- а) Доходы от платных услуг, оказываемых казенными учреждениями.
- б) Межбюджетные субсидии.
- в). Дотации из других бюджетов бюджетной системы РФ.
- г). Безвозмездные поступления от международных организаций.

Правильный ответ: в, г

13. К собственным доходам бюджетов не относятся:

- а) Налоговые доходы, зачисляемые в бюджеты в соответствии с бюджетным и налоговым законодательством.
- б) Неналоговые доходы.
- в) Дотации и субсидии из других бюджетов бюджетной системы.
- г) Субвенции из вышестоящего бюджета.

Правильный ответ: в, г

14. Какой из приведенных ниже налогов является федеральным:

- а) Налог на доходы физических лиц.
- б) Налог на имущество физических лиц.
- в) Налог на прибыль организаций.
- г) Земельный налог.

Правильный ответ: а, в

15. Какой из приведенных ниже налогов является региональным:

- а) Налог на прибыль организаций.
- б) Налог на игорный бизнес
- в) Налог на имущество организаций.
- г) Налог на имущество физических лиц.

Правильный ответ: б, в

16. Какой из приведенных ниже налогов является местным:

- а) Налог на прибыль организаций.
- б) Земельный налог
- в) Налог на имущество организаций.
- г) Налог на имущество физических лиц.

Правильный ответ: б, г

17. Дотация — это межбюджетные трансферты, предоставляемые на безвозмездной и _____ основе

Правильный ответ: безвозвратной

18. Субвенция — это межбюджетный трансферт, который предоставляется в целях финансового обеспечения _____ обязательств по переданным полномочиям.

Правильный ответ: расходных

19. Бюджетное устройство – это организация _____ системы, принципы ее построения

Правильный ответ: бюджетной

20. Установите соответствие:

- а. бюджет;
- б. дотации;
- в. доходы бюджета;
- г. расходы бюджета;
- д. целевой иностранный кредит
- е. денежные обязательства

1. межбюджетные трансферты, предоставляемые на безвозмездной и безвозвратной основе без установления направлений и (или) условий их использования

2. форма образования и расходования денежных средств, предназначенных для финансового обеспечения задач и функций государства и местного самоуправления

3. поступающие в бюджет денежные средства.

4. выплачиваемые из бюджета денежные средства

5. обязанность получателя бюджетных средств уплатить бюджету, физическому лицу и юридическому лицу за счет средств бюджета определенные денежные средства в соответствии с выполненными условиями гражданско-правовой сделки, заключенной в рамках его бюджетных полномочий, или в соответствии с положениями закона, иного правового акта, условиями договора или соглашения

6. форма финансирования проектов, которая предусматривает предоставление средств в иностранной валюте на возвратной и возмездной основах путем оплаты товаров, работ и услуг в соответствии с целями этих проектов

Правильный ответ: 1-б,2-а,3-в,4-г,5-е.б.д

21. Из перечисленных понятий выберите наиболее общее по отношению к другим:

- а) Расходные обязательства.
- б) Публичные обязательства.
- в) Публичные нормативные обязательства.
- г) Бюджетные обязательства.

Правильный ответ: г

22. Бюджетный механизм - это совокупность форм организации _____ отношений, методов мобилизации и использования средств общегосударственного фонда;

Правильный ответ: бюджетных

23. Бюджетный контроль - это составная часть _____ финансового контроля, посредством которого обеспечивается проверка правильности формирования и использования бюджетных средств.

Правильный ответ: государственного

24. Бюджетное планирование это - составляющая _____ планирования, позволяющая определить объем, источники и целевое использование бюджетных ресурсов на каждом из уровней управления: федеральном, региональном, муниципальном;

Правильный ответ: финансового

25. Бюджетное прогнозирование - это обоснованное, опирающееся на реальные расчеты предположение о направлениях развития _____, его возможных доходах и расходах, база бюджетного планирования.

Правильный ответ: бюджета

26. Бюджетная политика - это совокупность принимаемых решений, осуществляемых органами власти мер, связанных с определением основных направлений развития _____ отношений и выработкой конкретных путей их использования.

Правильный ответ: бюджетных

27. Определите следующие понятия: «расходные обязательства», «бюджетные обязательства», «публичные обязательства», «публичные нормативные обязательства».

28. Установите соответствие

- 1. Бюджетный механизм А) составная часть государственного финансового контроля, посредством которого обеспечивается проверка правильности формирования и использования бюджетных средств
- 2. Бюджетный контроль Б) составляющая финансового планирования, позволяющая определить объем, источники и целевое использование бюджетных ресурсов на каждом из уровней управления: федеральном, региональном, муниципальном
- 3. Бюджетное планирование В) совокупность форм организации бюджетных отношений, методов мобилизации и использования средств общегосударственного фонда

Правильный ответ: 1-В, 2-А, 3-Б

29. Установите соответствие

- 1. Бюджетная политика А) обоснованное, опирающееся на реальные расчеты предположение о направлениях развития бюджета, его возможных доходах и расходах, база бюджетного планирования

2. Бюджетное прогнозирование Б) составляющая финансового планирования, позволяющая определить объем, источники и целевое использование бюджетных ресурсов на каждом из уровней управления: федеральном, региональном, муниципальном

3. Бюджетное планирование В) совокупность принимаемых решений, осуществляемых органами власти мер, связанных с определением основных направлений развития бюджетных отношений и выработкой конкретных путей их использования

Правильный ответ: 1-В, 2-Б, 3-А

30. Какие из ниже названных средств могут не могут предоставляться из бюджета на возвратной основе?

- а) бюджетные кредиты;
- б) дотации;
- в) субвенции;
- г) субсидии.

Правильный ответ: б, в, г

31. Какие из перечисленных функций не выполняют внебюджетные фонды?

- а) распределительную;
- б) создание кредитных орудий обращения;
- в) статистическую;
- г) учетную.

Правильный ответ: б, в, г

32. Какие из перечисленных функций не выполняет государственный кредит?

- а) поощрительную;
- б) распределительную;
- в) стабилизационную;
- г) формирования доходов бюджета.

Правильный ответ: а, в, г

33. Какие методы финансирования дефицита бюджета не являются внешними?

- а) выпуск государственных ценных бумаг на внутреннем рынке;
- б) доходы от приватизации государственного имущества;
- в) кредиты международных финансово-кредитных институтов;
- г) эмиссия денег.

Правильный ответ: а, б, г

34. Какие расходы не финансируются из Пенсионного фонда?

- а) выплата трудовых пенсий;
- б) пособия в связи с болезнью;
- в) пособия в связи с рождением ребенка;
- г) пособия лицам, потерявшим работу.

Правильный ответ: б, в, г

35. Какие функции не выполняет бюджет государства?

- а) наблюдательную функцию
- б) перераспределение национального дохода;
- в) предупредительную функцию;
- г) статистическую функцию.

Правильный ответ: а, в, г

36. Какие доходы от местных налогов зачисляются в бюджеты поселений :

- а) земельный налог
- б) НДС
- в) налог на имущество физических лиц
- г) транспортный налог

Правильный ответ: а, г

37. К безвозмездным поступлениям относятся:

- а) иные межбюджетные трансферты из других бюджетов бюджетной системы РФ +
- б) дотации из других бюджетов бюджетной системы РФ +
- в) субвенции из федерального бюджета или из бюджетов субъектов РФ +
- г) доходы в виде прибыли, приходящейся на доли в уставных капиталах обществ
- д) прибыли государственных и муниципальных унитарных предприятий

Правильный ответ: а, б, в

38. Какие доходы подлежат зачислению в бюджет:

- а) межбюджетные трансферты
- б) налоговые доходы
- в) неналоговые доходы

Правильный ответ: б, в

39. Для изъятия избыточной денежной массы из экономики были созданы:

- а) фонд поддержки экономики
- б) резервный фонд
- в) фонд национального благосостояния
- г) фонд финансирования дорожного строительства

Правильный ответ: б, в

40. Установите соответствие между термином и его определением

1. Субвенция а) средства, передаваемые из бюджета одного уровня бюджетной системы в другой для финансирования расходов по предметам совместного ведения

2. Дотация б) средства, передаваемые бюджетом одного уровня бюджетной системы другому для финансирования делегируемых полномочий

3. Субсидия в) средства, передаваемые бюджетом одного уровня бюджетной системы другому для выравнивания уровня бюджетной обеспеченности

Правильный ответ: 1 – б; 2 – в; 3 – а

41. Определите соответствие между принципом построения бюджетной системы и его характеристикой

1. Принцип разграничения доходов по уровням бюджетной системы

А. Единообразие документации, правовых норм

2. Принцип единства Б. Предоставление средств конкретным получателям

3. Принцип адресности В. Закрепление соответствующих видов доходов за органами власти РФ и местного самоуправления

Правильный ответ: 1 – в; 2 – а; 3 – б

42. Вставьте пропущенное число. Предельная величина дефицита местного бюджета не должна превышать _____ % его доходов без учета финансовой помощи.

Правильный ответ: 10 %

43. Вставьте пропущенное слово. Свод бюджетов всех уровней на соответствующей территории называется _____ бюджет.

Правильный ответ: консолидированный

44. Вставьте пропущенное слово. _____ - ценная бумага, дающая право ее владельцу на получение ее номинальной стоимости и зафиксированных в ней процентов.

Правильный ответ: облигация

45. Отметьте расходы, финансируемые из Фонда социального страхования:

- а) выплата трудовых пенсий;
- б) пособия в связи с болезнью;
- в) пособия в связи с рождением ребенка;
- г) пособия лицам, потерявшим работу.

Правильный ответ: б, в

46. К внебюджетным фондам в РФ относятся:

- а) Пенсионный фонд РФ;
- б) экологический фонд;
- в) дорожный фонд;
- г) Фонд социального страхования РФ.

Правильный ответ: а,г

47. К функциям налогов относятся:

- а) фискальная
- б) обязательная
- в) экономическая
- г) контрольная

Правильный ответ: а,г

48. Какие виды ставок используются при обложении акцизами?

- а) твердые
- б) пропорциональные
- в) комбинированные
- г) регрессивные

Правильный ответ: а,в

49. Какие налоговые ставки действуют по НДС:

- а) 10 %
- б) 20 %
- в) 13 %
- г) 15 %

Правильный ответ: а,б

50. К косвенным налогам в РФ относятся:

- а) налог на прибыль организаций
- б) транспортный налог
- в) НДС
- г) акцизы

Правильный ответ: в,г

51. К прямым налогам в РФ относятся:

- а) налог на прибыль организаций
- б) налог на имущество организаций
- в) НДС
- г) акцизы

Правильный ответ: а,б

52. К федеральным налогам в РФ относятся:

- а) налог на прибыль организаций
- б) транспортный налог
- в) НДС
- г) налог на игорный бизнес

Правильный ответ: а,в

53. К региональным налогам в РФ относятся:

- а) налог на прибыль организаций
- б) транспортный налог
- в) налог на имущество организаций
- г) акцизы

Правильный ответ: б,в

54. К местным налогам в РФ относятся:

- а) налог на прибыль организаций
- б) налог на имущество физических лиц
- в) налог на имущество организаций
- г) земельный налог

Правильный ответ: б,г

55. В РФ действуют следующие специальные налоговые режимы:

- а) упрощенная система налогообложения
- б) патентная система налогообложения
- в) система налогообложения для субъектов малого бизнеса
- г) единый налог

Правильный ответ: а,б

56. К регулирующим налогам (налогам, перераспределяемым между бюджетами различных уровней с целью покрытия дефицита бюджета) относятся:

- а) налог на прибыль организаций
- б) транспортный налог
- в) налог на доходы физических лиц
- г) земельный налог

Правильный ответ: а,в

57. Вставьте пропущенное слово: Совокупность бюджетов государства, административно-территориальных единиц и бюджетов (смет) и счетов автономных в бюджетном отношении учреждений и фондов, основанных на экономических отношениях и юридических нормах представляет собой _____

Правильный ответ: бюджетную систему

58. Вставьте пропущенное слово: _____ - комплекс мероприятий в области налогообложения, направленный на достижение целей пополнения бюджета государства.

Правильный ответ: налоговая политика

59. Вставьте пропущенное слово: _____ - это обобщенная характеристика действия налогов, указывающая на долю изъятий в совокупном доходе государства или отдельных налогоплательщиков.

Правильный ответ: налоговая нагрузка

60. Установите последовательность функций налогов в порядке их появления:

- а) регулирующая,
- б) распределительная,
- в) фискальная

Правильный ответ: в,б,а

61. Установите соответствие понятий:

1. Налог	А. обязательный взнос, взимаемый с организаций и физических лиц, уплата которого является одним из условий совершения в отношении плательщиков сборов государственными органами юридически значимых действий, включая предоставление определенных прав или выдачу разрешений (лицензий).
2. Сбор	Б. система мер правительства в области налогов и сборов, составная часть финансовой политики государства.
3. Налоговая политика	В. основанная на определенных принципах система урегулированных нормами права общественных отношений, складывающихся в связи с установлением и взиманием налогов и сборов (налогообложение).
4. Налоговая система	Г. обязательный, индивидуально безвозмездный платеж, взимаемый с организаций и физических лиц в форме отчуждения принадлежащих им на праве собственности, хозяйственного ведения или оперативного управления денежных средств в целях финансового обеспечения деятельности государства и (или) муниципальных образований.

Правильный ответ: 1-Г; 2-А; 3-Б; 4-В

62. Установите соответствие понятий:

1.Налог	А.единая централизованная система контроля за соблюдением законодательства о налогах и сборах, за правильностью исчисления, полнотой и своевременностью уплаты (перечисления) в бюджетную систему Российской Федерации налогов, сборов, страховых взносов
2.Налоговое обязательство	Б.совокупность нормативных правовых актов государства, регулирующих налоговое право.
3.Налоговые органы	В.обязательный, индивидуально безвозмездный платеж, взимаемый с организаций и физических лиц в форме отчуждения принадлежащих им на праве собственности, хозяйственного ведения или оперативного управления денежных средств в целях финансового обеспечения деятельности государства и (или) муниципальных образований.
4.Налоговое законодательство	Г.экономическое отношение, в силу которого налогоплательщик обязан выполнить все необходимые требования по исчислению и уплате налога, а государства вправе требовать от налогоплательщика исполнение этого обязательства.

Правильный ответ: 1-В; 2-Г; 3-А; 4-Б

63. Установите соответствие понятий:

1.Налоговый режим	А.лицо, на которое в соответствии по исчислению, удержанию у налогоплательщика и перечислению в соответствующий бюджет (внебюджетный фонд) налогов и сборов.
2.Налоговое обязательство	Б.процесс установления и взимания налогов в государстве, определения видов налогов, налогоплательщиков, объектов налогообложения, налоговых ставок, носителей налогов, порядка уплаты налогов в соответствии с налоговой политикой государства и принципами налогообложения.
3.Налоговый агент	В.особый порядок исчисления уплаты налогов и сборов в течение определенного периода времени, применяемый в случаях и в порядке, установленных Налоговым кодексом.
4.Налогообложение	Г.экономическое отношение, в силу которого налогоплательщик обязан выполнить все необходимые требования по исчислению и уплате налога, а государства вправе требовать от налогоплательщика исполнение этого обязательства.

Правильный ответ: 1-В; 2-Г; 3-А; 4-Б

64. Установите соответствие понятий:

1.Налогоплательщик	А.размер начислений на единицу измерения налоговой базы
2.Налоговая ставка	Б.стойменная, количественная, физическая или иная характеристика объекта налогообложения
3.Налоговый период	В.период в течение которого завершается процесс определения налоговой базы
4.Налоговая база	Г.юридическое или физическое лицо, на которое законом возложена обязанность по уплате налога в бюджет соответствующего государственного образования.

Правильный ответ: 1-Г; 2-А; 3-В; 4-Б

65. Вставьте пропущенное слово: Основой бюджетного законодательства в РФ выступает _____ РФ

Правильный ответ: Бюджетный кодекс

66. К принципам бюджетной системы РФ относятся:

- а) принцип самостоятельности бюджета,
- б) принцип единства бюджетов,
- в) принцип экономической обоснованности,
- г) принцип обязательности,

Правильный ответ: а, б

67. К принципам бюджетной системы РФ относятся:

- а) принцип достоверности бюджета,
- б) принцип совокупности бюджетов,
- в) принцип ограниченности бюджетов,
- г) принцип сбалансированности бюджетов

Правильный ответ: а, г

68. К доходам бюджетной системы РФ относятся:

- а) налоговые доходы,
- б) прибыль организаций
- в) неналоговые доходы,
- г) страховые взносы

Правильный ответ: а, в

69. К налоговым доходам федерального бюджета РФ относятся:

- а) земельный налог
- б) НДС
- в) налог на прибыль организаций
- г) страховые взносы

Правильный ответ: б, в

70. К налоговым доходам регионального бюджета РФ относятся:

- а) земельный налог
- б) НДС
- в) налог на имущество организаций
- г) транспортный налог

Правильный ответ: в, г

71. К налоговым доходам бюджетов городских поселений относятся:

- а) земельный налог
- б) НДС
- в) налог на имущество физических лиц
- г) акцизы

Правильный ответ: а, в

72. Вставьте пропущенное слово: _____ — максимальные объемы бюджетных средств, предусмотренные на исполнение бюджетных обязательств публично-правового образования

Правильный ответ: бюджетные ассигнования

73. Вставьте пропущенное слово: Организация бюджетной системы, принципы ее построения представляет собой _____

Правильный ответ: бюджетное устройство

74. К государственному долгу РФ относятся:

- а) долговые обязательства Российской Федерации перед физическими и юридическими лицами Российской Федерации
- б) долговые обязательства по государственным гарантиям, предоставленным Российской Федерацией
- в) задолженность организаций по налогам и сборам

г) задолженность физических лиц перед банками

Правильный ответ: а,б

75. Состояние бюджета как финансового плана характеризуется показателями:

а) равновесие доходов и расходов;

б) бюджетный профицит;

в) бюджетный дефицит;

г) эмиссия денег;

д) государственный кредит.

Правильный ответ: а,б,в

76. К функциям бюджета относятся:

а) перераспределительная;

б) контрольная;

в) стимулирующая;

г) сдерживающая;

Правильный ответ: а,б

76. В структуре бюджетных систем унитарных государств присутствуют следующие виды бюджетов:

а) федеральный;

б) региональный;

в) местный;

Правильный ответ: а,б

77. К принципам бюджетной системы РФ относятся:

а) принцип сбалансированности бюджета,

б) принцип доступности бюджетов,

в) принцип ограниченности бюджетов,

г) принцип единства кассы

Правильный ответ: а,г

77. Бюджетная классификация РФ включает в себя:

а) классификацию затрат,

б) классификацию доходов,

в) классификацию расходов

г) классификацию кредитов

Правильный ответ: б,в

77. Бюджетный кодекс РФ устанавливает следующие виды бюджетных ассигнований:

а) социальное обеспечение населения,

б) предоставление межбюджетных трансфертов,

в) национальная безопасность

г) обслуживание государственного долга

Правильный ответ: а,б,г

78. К основным характеристикам бюджета относят:

а) объем государственного долга,

б) объем внешних заимствований,

в) объем доходов бюджета

г) объем расходов бюджета

Правильный ответ: в,г

79. Источниками финансирования дефицитов бюджетов являются:

а) государственные (муниципальные) ценные бумаги,

б) кредиты кредитных организаций,

в) прибыль организаций

г) доходы граждан

Правильный ответ: а,б

80. К неналоговым доходам бюджетов относятся:

- а) доходы от использования имущества, находящегося в государственной собственности,
- б) налог на прибыль организаций,
- в) налог на доходы физических лиц
- г) доходы от платных услуг, оказываемых казенными учреждениями РФ

Правильный ответ: а,г

81. К формам межбюджетных трансфертов относятся:

- а) дотации,
- б) субвенции,
- в) налоги
- г) доходы от платных услуг, оказываемых казенными учреждениями РФ

Правильный ответ: а,б

82. К стадиям бюджетного процесса относятся:

- а) составление проектов бюджетов;
- б) рассмотрение и утверждение проектов бюджетов,
- в) установление основных видов налогов
- г) принятие бюджетного законодательства

Правильный ответ: а,б

83. Участниками бюджетного процесса на федеральном уровне являются:

- а) Министерство сельского хозяйства РФ;
- б) Министерство промышленности РФ,
- в) Счетная Палата РФ
- г) Федеральное казначейство РФ

Правильный ответ: в,г

84. На основе каких принципов бюджетной системы исполняется бюджет:

- а) принцип единства кассы;
- б) принцип добросовестности,
- в) принцип подведомственности расходов
- г) принцип равенства

Правильный ответ: а,в

85. Исполнение бюджета осуществляется:

- а) по доходам;
- б) по расходам,
- в) по межбюджетным трансфертам
- г) по численности населения

Правильный ответ: а,б

86. Бюджетная отчетность включает в себя:

- а) бухгалтерский баланс;
- б) отчет об исполнении бюджета,
- в) баланс исполнения бюджета
- г) бюджет движения денежных средств

Правильный ответ: б,в

87. По целевому назначению выделяют внебюджетные фонды:

- а) общие;
- б) социальные,
- в) экономические
- г) прочие

Правильный ответ: б,в

88. Источниками формирования средств ПФ РФ выступают:

- а) страховые взносы;
- б) средства федерального бюджета,

в) налог на прибыль организаций

г) акцизы

Правильный ответ: а,б

89. Средства Фонда обязательного медицинского страхования формируются за счет:

а) страховых взносов;

б) налоговых платежей,

в) страховых взносов на ОМС неработающего населения

г) дотаций

Правильный ответ: а,в

90. Состояние бюджета как финансового плана характеризуется показателями:

а) равновесие доходов и расходов;

б) бюджетный профицит;

в) бюджетный дефицит;

г) эмиссия денег;

д) государственный кредит.

Правильный ответ: а,б,в

91. Основные направления развития бюджетной системы РФ:

а) бюджетная реформа;

б) определение приоритетов бюджетного финансирования;

в) ликвидация многоканальной системы финансирования структур бюджетной сферы;

г) реформирование межбюджетных отношений.

Правильный ответ: а,г

92. Что из перечисленного не относят к межбюджетным трансфертам?

а) Дотации, субсидии

б) Нефтегазовые трансферты,

в) бюджетные кредиты

г) Субсидии, субвенции

Правильный ответ: б,в

93. Какие органы государственной власти РФ занимаются составлением проектов бюджетов?

а) Министерство финансов РФ,

б) финансовые органы субъектов РФ и муниципальных образований

в) Правительство РФ, Министерство финансов РФ, Центробанк РФ

г) Государственная дума РФ

Правильный ответ: а,б

94. Как различается бюджетный дефицит согласно форм проявления:

а) активный,

б) пассивный;

в) открытый,

г) скрытый;

Правильный ответ: в,г

95. Источники покрытия бюджетного дефицита:

а) государственный кредит;

б) государственный заем,

в) денежная эмиссия

г) коммерческий кредит

Правильный ответ: б,в

96. В каких разрезах рассматривается структура бюджета государства:

а) составной;

б) горизонтальный;

в) вертикальный;

г) долевой

Правильный ответ: б,в

97. Выделяют следующие уровни бюджетов:

а) федеральный;

б) местный;

в) консолидированный;

г) децентрализованный

Правильный ответ: а,б

98. Какие принципы лежат в основе распределения расходов между бюджетами:

а) функциональный;

б) ведомственной подчиненности;

в) текущий;

г) территориального разделения объектов финансирования.

Правильный ответ: б,г

99. На какие группы разделяются доходы бюджета от общегосударственных налогов и сборов в процессе их распределения между отдельными звеньями финансовой системы?

а) налоговые доходы;

б) неналоговые доходы;

в) закреплённые доходы;

г) регулирующие доходы

Правильный ответ: в,г

100. Какие учреждения относятся к системе социального обеспечения?

а) приюты для несовершеннолетних

б) детские дошкольные учреждения;

в) дома- интернаты для престарелых инвалидов;

г) санатории и профилактории;

Правильный ответ: а,в

101. Какие группы расходов включаются в расходы бюджета на национальную оборону?

а) правоохранительная деятельность;

б) содержание вооруженных сил;

в) покупка вооружения и военной техники;

г) предупреждение и ликвидация чрезвычайных ситуаций и последствий стихийных бедствий;

д) капитальное строительство, научно – исследовательские и конструкторские работы;

е) фундаментальные исследования.

Правильный ответ: б,в

102. Установите последовательность того, как происходит составление бюджетных документов:

а) бюджетный план

б) бюджетная роспись

в) прогноз социально-экономического развития

г) бюджетная смета

Правильный ответ: в,а,г,б

103. Субъекты бюджетных правоотношений:

а) представительные и исполнительные органы государственной и местной власти

б) государство, национально-государственные и административно-территориальные образования

в) коммерческие организации – плательщики налогов

г) общественные организации

Правильный ответ: а, б

104. Основные звенья бюджетной системы РФ:

а) Бюджет РФ

б) Местные бюджеты

в) Бюджеты государственных внебюджетных фондов

г) Бюджет государственного унитарного предприятия

Правильный ответ: а, б, в

105. Едиными для бюджетов бюджетной системы Российской Федерации группами и подгруппами доходов бюджетов являются ...

а) налоговые доходы

б) экспортная выручка

в) неналоговые доходы

г) безвозмездные поступления

Правильный ответ: а, б, г

106. Коды из которых состоит код классификации расходов бюджетов:

а) главного администратора расходов бюджета

б) главного администратора источников финансирования дефицита бюджета

в) раздела, подраздела, целевой статьи и вида расходов;

г) главного распорядителя бюджетных средств

Правильный ответ: в, г

107. Социальная политика включает следующие вопросы:

а) пенсионное обеспечение

б) социальное обслуживание населения

в) жилищно-коммунальное хозяйство;

г) природоохранная деятельность

Правильный ответ: а, б

108. Бюджетная классификация согласно БК РФ включает классификацию:

а) ведомственную

б) доходов бюджета

в) экономическую;

г) расходов бюджета

Правильный ответ: б, г

109. Выбытие финансовых активов включает:

а) выбытие со счетов бюджетов

б) увеличение задолженности по внешнему государственному долгу

в) уменьшение стоимости ценных бумаг, кроме акций и иных форм участия в капитале;

г) уменьшение задолженности по бюджетным ссудам и кредитам

Правильный ответ: а, в, г

110. Коды, из которых состоит классификация доходов бюджетов РФ:

а) выбытие со счетов бюджетов

б) увеличение задолженности по внешнему государственному долгу

в) уменьшение стоимости ценных бумаг, кроме акций и иных форм участия в капитале;

г) уменьшение задолженности по бюджетным ссудам и кредитам

Правильный ответ: а, в, г

111. Единые для бюджетов бюджетной системы Российской Федерации разделы и подразделы классификации расходов бюджетов:

а) общегосударственные вопросы

б) региональная экономика

в) международная деятельность;

г) национальная оборона

Правильный ответ: а,г

112. Положения, характеризующие нефтегазовый трансферт:

а) используется для финансирования ненефтегазового дефицита федерального бюджета за счет нефтегазовых доходов федерального бюджета

б) представляет собой часть средств федерального бюджета

в) представляет собой часть средств государственных внебюджетных фондов;

г) нет правильных ответов

Правильный ответ: а,б

113. По методам взимания различают доходы:

а) налоговые

б) собственные

в) неналоговые;

г) регулирующие

Правильный ответ: а,в

114. Неналоговые доходы бюджетов:

а) доходы от платных услуг, оказываемых бюджетными учреждениями

б) кредиты, полученные от иностранных государств

в) субсидии;

г) доходы от использования имущества, находящегося в государственной или муниципальной собственности

Правильный ответ: а, г

115. Расходные обязательства Российской Федерации исполняются за счет:

а) собственных доходов

б) источников финансирования дефицита федерального бюджета

в) нефтегазовых доходов;

г) Фонда национального благосостояния

Правильный ответ: а, б

116. Расходные обязательства Российской Федерации исполняются за счет:

а) собственных доходов

б) источников финансирования дефицита федерального бюджета

в) нефтегазовых доходов;

г) Фонда национального благосостояния

Правильный ответ: а, б

117. Расходы, финансируемые исключительно из местных бюджетов:

а) формирование и управление муниципальной собственностью

б) обеспечение деятельности средств массовой информации

в) содержание органов местного самоуправления

г) обеспечение социальной защиты населения

Правильный ответ: а, в

118. Расходы, финансируемые совместно из федерального бюджета, бюджетов субъектов Российской Федерации и бюджетов муниципальных образований:

а) обеспечение предупреждения и ликвидации последствий чрезвычайных ситуаций и стихийных бедствий межрегионального масштаба

б) развитие рыночной инфраструктуры

в) оказание финансовой помощи местным бюджетам

г) обслуживание и погашение государственного долга субъектов Российской Федерации

Правильный ответ: а, б

119. Расходы, финансируемые исключительно из федерального бюджета:

а) обеспечение правоохранительной деятельности

б) обеспечение противопожарной безопасности

- в) государственная поддержка железнодорожного, воздушного и морского транспорта
- г) государственная поддержка атомной энергетики

Правильный ответ: в, г

120. Виды бюджетных расходов:

- а) текущие
- б) капитальные
- в) собственные
- г) регулирующие

Правильный ответ: а, б

Тип заданий: ситуационные задачи, миникейсы, расчетные задачи

Задача 1. Необходимо рассчитать сумму регулирующих доходов бюджета области.

Исходные данные:

1. Сумма расходной части бюджета области – 550 млн. руб.
2. Дефицит бюджета – 55 млн. руб.
3. Сумма закрепленных доходов – 220 млн. руб.

Правильный ответ: 275 млн. руб.

Задача 2. Рассчитайте доходы бюджета городского поселения в целом и в разрезе отдельных источников, если на его территории были собраны следующие виды доходов:

1. Налог на прибыль организаций – 19 млн. руб.
2. Акцизы на табачную продукцию – 1,5 млн. руб.
3. Налог на доходы физических лиц – 16 млн. руб.
4. Земельный налог – 1,2 млн. руб., в том числе с межселенных территорий – 0,8 млн. руб.
5. Патентный налог – 0,8 млн. руб.
6. Единый сельскохозяйственный налог – 0,6 млн. руб.
7. Доходы от использования муниципального имущества – 3,1 млн. руб.

Правильный ответ: 6,08 млн. руб

Задача 3. Определите размер профицита или дефицита бюджета субъекта РФ в текущем году при следующих условиях:

- расходы бюджета субъекта РФ в текущем году составят 0,76 млрд. руб.;
- доходы бюджета субъекта РФ в прогнозируемом периоде увеличатся по сравнению с текущим годом на 20% и составят 840 млн. руб.

Правильный ответ: 60 млн. руб.

Задача 4. По приведенным данным, используя нормативный метод планирования, определить общую сумму расходов на питание для районной больницы:

1. Среднегодовое количество коек $K=90$ шт.
2. Число дней функционирования одной койки на протяжении года $D=365$ дней.
3. Средневзвешенная норма расходов на один койко-день $P_1=6,5$ ден. ед.

Правильный ответ: 213525 ден. ед.

Задача 5. Определите предельный объем расходов бюджета субъекта Российской Федерации, который может быть утвержден законом субъекта Российской Федерации при следующих условиях:

- планируемый общий объем доходов бюджета – 7,1 млрд. руб.;
- финансовая помощь из федерального бюджета – 100 млн. руб.

Правильный ответ: 8,15 млрд. руб.

Задача 6. Определите предельный объем расходов бюджета органа местного самоуправления в соответствии с Бюджетным кодексом Российской Федерации при следующих условиях: прогнозируемый объем доходов бюджета – 100 млн. руб., из них финансовая помощь из бюджета субъекта Российской Федерации – 10 млн. руб., финансовой помощи из федерального бюджета нет.

Правильный ответ: 109 млн. руб.

Задача 7. Определить, сбалансирован ли государственный бюджет страны Альфа в 2005 г., если известно, что государственные инвестиции составляют 34 млрд. д.е., трансферты – 25 млрд. д.е., военные расходы – 15 млрд. д.е., расходы на содержание административного аппарата – 25 млрд. д.е., проценты по обслуживанию государственного долга, составляющего 140 млрд. д.е., - 8% годовых, расходы на экологию – 0,2 млрд. д.е., аналоговые поступления – 120 млрд. д.е., доходы от государственной собственности – 9 млрд. д.е.

Правильный ответ: сумма доходов превышает сумму расходов, следовательно, бюджет является сбалансированным.

Задача 8. Допустим, что доходы государственного бюджета считаются налоговыми, так как налоги составляют основную часть доходов. За отчетный период доходы государственного бюджета составили 5 427,3 млрд. руб., расходы – 4 665,4 млрд. руб. Налоговые доходы бюджета за отчетный период составили 4 936,2 млрд. руб., величина чистых налогов – 2142 млрд. руб.

Для выполнения задания необходимо определить, как рассчитываются величины чистых налогов и профицита бюджета.

Правильный ответ: 761,9 млрд. руб.

Задача 9. Определите объем среднедушевых валовых налоговых ресурсов в субъекте Российской Федерации при следующих условиях:

- валовой региональный продукт в промышленности – 28909 млн. руб., в сельском хозяйстве – 4618 млн. руб., в строительстве – 4772 млн. руб., в отраслях рыночных услуг – 9575 млн. руб.;
- среднегодовая численность населения в субъекте Российской Федерации – 2218,6 тыс. чел.;
- доля налоговых изъятий в сельском хозяйстве – 5,6%, в строительстве – 16,3%, в промышленности – 26,4%, в отраслях рыночных услуг – 17,9%.

Правильный ответ: 4680 руб. на чел.

Задача 10. Рассчитайте сумму профицита бюджета региона и удельный вес его в общих доходах на основе следующих данных:

- сумма неналоговых доходов бюджета – 220 млн. руб.,
- сумма налоговых доходов – 480 млн. руб.,
- сумма расходной части бюджета – 580 млн. руб.

Правильный ответ: 120 млн. руб.

Задача 11. Рассчитать сумму регулирующих доходов бюджета области. Сумма расходной части бюджета области – 300 млн. руб. Дефицит бюджета – 40 млн. руб. Сумма закрепленных доходов (доходы, которые полностью или в твердой фиксированной доле на постоянной или договорной основе в установленном порядке поступают в соответствующий бюджет) – 100 млн. руб.

Правильный ответ: 160 млн. руб.

Задача 12. Используя данные таблицы, определите объем краткосрочных, среднесрочных и долгосрочных долговых обязательств субъекта Российской Федерации.

Объем долговых обязательств субъекта Российской Федерации, млн. руб.	Срок погашения
80,4	9 месяцев

110,5	5 лет
99,0	1 год
50,0	3 года
206,0	30 лет
66,8	лет

Правильный ответ: краткосрочные: 179,4 млн. руб.; среднесрочные: 160,5 млн. руб.; долгосрочные: 272,8 млн. руб.

Задача 13. Определите в процентах изменение расходов бюджета муниципального образования в прогнозируемом году по сравнению с текущим годом при следующих условиях:

- в прогнозируемом году профицит муниципального бюджета составит 3% от объема его доходов;
- расходы муниципального бюджета в текущем году составят 8 млрд. руб.;
- доходы бюджета муниципального бюджета в прогнозируемом году составят 9,4 млрд. руб.

Правильный ответ: сумма расходов бюджета муниципального образования увеличится в прогнозируемом году по сравнению с текущим годом на 13,98%.

Задача 14. Определите предельный объем расходов бюджета органа местного самоуправления в соответствии с Бюджетным кодексом Российской Федерации при следующих условиях: прогнозируемый объем доходов бюджета – 200 млн. руб., из них финансовая помощь из бюджета субъекта Российской Федерации – 20 млн. руб., финансовой помощи из федерального бюджета нет.

Правильный ответ: 218 млн. руб.

Задача 15. Рассчитайте сумму профицита бюджета региона и удельный вес его в общих доходах на основе следующих данных:

- сумма неналоговых доходов бюджета – 230 млн. руб.,
- сумма налоговых доходов – 470 млн. руб.,
- сумма расходной части бюджета – 570 млн. руб.

Правильный ответ: 130 млн. руб.

Задача 16. Необходимо рассчитать сумму регулирующих доходов бюджета области.

Исходные данные:

1. Сумма расходной части бюджета области – 560 млн. руб.
2. Дефицит бюджета – 60 млн. руб.
3. Сумма закрепленных доходов – 230 млн. руб.

Правильный ответ: 270 млн. руб.

Задача 17. Укажите принципы бюджетной системы РФ согласно Бюджетного кодекса РФ.

Правильный ответ: единства бюджетной системы Российской Федерации; разграничения доходов, расходов и источников финансирования дефицитов бюджетов между бюджетами бюджетной системы Российской Федерации; самостоятельности бюджетов; равенства бюджетных прав субъектов Российской Федерации, муниципальных образований; полноты отражения доходов, расходов и источников финансирования дефицитов бюджетов; сбалансированности бюджета; эффективности использования бюджетных средств; общего (совокупного) покрытия расходов бюджетов; прозрачности (открытости); участия граждан в бюджетном процессе; достоверности бюджета; адресности и целевого характера бюджетных средств; подведомственности расходов бюджетов; единства кассы.

Задача 18. В чем отличие бюджетной системы РФ от налоговой системы РФ?

Правильный ответ: Бюджетная система делится на уровни в зависимости от того, куда зачисляется налог, налоговая система – в зависимости от того, кем устанавливаются и вводятся в действие налоги

Задача 19. Укажите, какие из перечисленных налогов зачисляются в федеральный бюджет: НДС, налог на доходы физических лиц, налог на добычу полезных ископаемых?

Правильный ответ: НДС, НДПИ

Задача 20. Укажите, какие из перечисленных налогов зачисляются в региональный бюджет: НДС, транспортный налог, налог на имущество физических лиц?

Правильный ответ: транспортный налог

Задача 21. Определите размер профицита или дефицита бюджета субъекта РФ в текущем году при следующих условиях: расходы бюджета субъекта РФ в текущем году составят 0,76 млрд.руб.; доходы бюджета субъекта РФ в прогнозируемом периоде увеличатся по сравнению с текущим годом на 20% и составят 840 млн.руб.

Правильный ответ: 60 млн. руб.

Задача 22. Определите предельный объем расходов бюджета органа местного самоуправления в соответствии с Бюджетным кодексом Российской Федерации при следующих условиях: прогнозируемый объем доходов бюджета – 100 млн. руб., из них финансовая помощь из бюджета субъекта Российской Федерации – 10 млн. руб., финансовой помощи из федерального бюджета нет.

Правильный ответ: 109 млн. руб.

Задача 23. Определить, сбалансирован ли государственный бюджет страны Альфа в текущем году, если известно, что государственные инвестиции составляют 34 млрд. д.е., трансферты – 25 млрд. д.е., военные расходы – 15 млрд. д.е., расходы на содержание административного аппарата – 25 млрд. д.е., проценты по обслуживанию государственного долга, составляющего 140 млрд. д.е., - 8% годовых, расходы на экологию – 0,2 млрд. д.е., аналоговые поступления – 120 млрд. д.е., доходы от государственной собственности – 9 млрд. д.е.

Правильный ответ: сумма доходов превышает сумму расходов, следовательно, бюджет является сбалансированным.

Задача 24. Определить оборачиваемость дебиторской задолженности в днях (в расчетах принять, что в году 365 дней). Оборотные активы 90000, в т.ч. дебиторская задолженность (ДЗ) 10000, запасы 70000, денежные средства 10000. Выручка (В) 600000. Себестоимость 500000. Ответ округлите до целого числа.

Правильный ответ: 6 дней

Задача 25. Компания планирует достичь в будущем году уровень рентабельности активов (ROA) 4%. Каким будет соотношение активов к капиталу (A/СК) при условии, что планируемый показатель рентабельности собственного капитала (ROE) составляет 20%.

Правильный ответ: 4

Задача 26. Рассчитайте величину собственных оборотных средств, исходя из следующих данных:

Внеоборотные активы 40000 тыс. руб., оборотные активы 30000 тыс. руб., Капитал и резервы 20000 тыс. руб., Краткосрочные обязательства 50000 тыс. руб.

Правильный ответ: 20000 тыс. руб.

Задача 27. Рентабельность продаж предприятия 10 %, оборачиваемость активов 1,2 раза, собственный капитал 30 млн. руб. руб., заемный капитал 20 млн. руб. руб.

Определить рентабельность собственного капитала (ROE).

Правильный ответ: 20 %

Задача 28. Рассчитать коэффициент текущей ликвидности (ТЛ). Оборотные активы (ОА) – 10000, в том числе запасы 7000, денежные средства 1000, краткосрочные

обязательства (КО) 6000, краткосрочные займы и кредиты 1200. Кредиторская задолженность 4000.

Правильный ответ: 1,7

Задача 29. Чему равен индекс доходности инвестиций более выгодного проекта?

	Инвестиции	Доход в 1 год	Доход во 2 год
Проект А	- 1000	700	800
Проект В	- 400	350	350

Правильный ответ: 1,75

Задача 30. В первый месяц уровень инфляции составил 14%, во второй – 9%, в третий – 7%. Каков уровень инфляции за квартал?

Правильный ответ: 33%

Задача 31. Объем ВВП составляет 30 трлн. руб., а денежной массы – 7 трлн. руб. Определить: а) коэффициент монетизации экономики, б) скорость оборота денег.

Правильный ответ: $K_{мон} = 0,233$ или 23,3%; $V = 4,29$ оборота в год.

Задача 32. Объем ВВП составляет 88 177 млрд рублей. Объем денежной массы - 38 417,9 млрд рублей. Агрегат M_0 – 7 714,8 млрд рублей. Определить: коэффициент монетизации экономики и коэффициент наличности.

Правильный ответ: $K_{мон} = 0,435$ или 43,5%; $K_{нал} = 0,201$ или 20,1%.

Задача 33. Известны следующие показатели о деятельности организации:

Доходы от аренды помещений (с НДС) – 12000 тыс. руб.;

Доходы от продаж (с НДС) – 74250 тыс. руб.;

Общехозяйственные расходы – 2400 тыс. руб.;

Прибыль прошлых лет, выявленная в отчетном году – 655 тыс. руб.;

Расходы на рекламу – 1800 тыс. руб.;

Расходы на содержание аппарата управления – 6750 тыс. руб.;

Себестоимость продаж – 45800 тыс. руб.;

Рассчитать прибыль корпорации. Ставка налога на добавленную стоимость – 20%, налога на прибыль организации – 20%.

Правильный ответ: 3156 тыс. руб.

Задача 34. Рассчитать сумму регулирующих доходов бюджета области. Сумма расходной части бюджета области – 300 млн. руб. Дефицит бюджета – 40 млн. руб.

Сумма закрепленных доходов (доходы, которые полностью или в твердой фиксированной доле на постоянной или договорной основе в установленном порядке поступают в соответствующий бюджет) – 100 млн. руб.

Правильный ответ: 160 млн. руб.

Задача 35. Определите в процентах изменение расходов бюджета муниципального образования в прогнозируемом году по сравнению с текущим годом при следующих условиях:

-в прогнозируемом году профицит муниципального бюджета составит 3% от объема его доходов;

-расходы муниципального бюджета в текущем году составят 8 млрд. руб.;

-доходы бюджета муниципального бюджета в прогнозируемом году составят 9,4 млрд. руб.

Правильный ответ: 13,98 % .

Задача 36. Рассчитайте показатели прибыли, согласно отчету о финансовых результатах торговой организации на основе следующих данных:

– выручка (без НДС) – 85 450 тыс. руб.;

– себестоимость продаж – 32 500 тыс. руб.;

– коммерческие расходы – 6 370 тыс. руб.;

– управленческие расходы – 13 580 тыс. руб.;

– прочие доходы – 1 774 тыс. руб.;

– прочие расходы – 790 тыс. руб.;

– ставка налога на прибыль – 20 %.

Правильный ответ: 6796,8 тыс.руб.

Задача 37. Рассчитайте ожидаемую сумму прибыли от продаж при планируемом росте выручки от продаж на 15%, если в отчетном периоде выручка от продаж – 5 500 тыс. руб., сумма постоянных затрат – 2 000 тыс. руб., сумма переменных затрат – 2 500 тыс. руб.

Правильный ответ: 1450 тыс. руб.

Задача 38. Банк выдал кредит на сумму 600 тыс. рублей по ставке 14% годовых. Срок по кредиту – 1 год. Кредит должен погашаться частями ежеквартально; основной долг погашается равными долями (погашение методом дифференцированного платежа). Рассчитать сумму процентов, подлежащих выплате банку, за весь срок кредита.

Правильный ответ: 51,7 тыс. рублей

Задача 39. Рассчитайте сумму профицита бюджета региона и удельный вес его в общих доходах на основе следующих данных:

- сумма неналоговых доходов бюджета – 220 млн. руб.,
- сумма налоговых доходов – 480 млн. руб.,
- сумма расходной части бюджета – 580 млн. руб.

Правильный ответ: 120 млн. руб.

Задание 40. Необходимо рассчитать сумму регулирующих доходов бюджета области.

Исходные данные:

1. Сумма расходной части бюджета области – 550 млн. руб.
2. Дефицит бюджета – 55 млн. руб.
3. Сумма закрепленных доходов – 220 млн. руб.

Правильный ответ: 275 млн. руб.

Задача 41. Необходимо рассчитать сумму регулирующих доходов бюджета области по следующим исходным данным:

1. Сумма расходной части бюджета области – 550 млн. руб.
2. Дефицит бюджета – 55 млн. руб.
3. Сумма закрепленных доходов – 220 млн. руб.

Правильны ответ: 275 млн. руб.

Задача 42. Рассчитайте доходы бюджета городского поселения в целом и в разрезе отдельных источников, если на его территории были собраны следующие виды доходов:

Налог на прибыль организаций – 19 млн. руб.

Акцизы на табачную продукцию – 1,5 млн. руб.

Налог на доходы физических лиц – 16 млн. руб.

Земельный налог – 1,2 млн. руб., в том числе с межселенных территорий – 0,8 млн. руб.

Налог, взимаемый по патентной системе налогообложения – 0,8 млн. руб.

Единый сельскохозяйственный налог – 0,6 млн. руб.

Доходы от использования муниципального имущества – 3,1 млн. руб.

Правильный ответ: 6,08 млн. руб.

Задача 43. Определите размер профицита или дефицита бюджета субъекта РФ в текущем году при следующих условиях:

расходы бюджета субъекта РФ в текущем году составят 0,76 млрд. руб.;

доходы бюджета субъекта РФ в прогнозируемом периоде увеличатся по сравнению с текущим годом на 20% и составят 840 млн. руб.

Правильный ответ: 60 млн. руб.

Задача 44. Используя балансовый метод планирования, определить необходимую сумму поступлений в фонд накопления общеобразовательной школы по следующим данным:

Остаток фонда накопления на плановый год – 15 тыс. ден. ед.

На протяжении года за счет фонда накопления планируется приобрести новую компьютерную технику на сумму – 90 тыс. ден. ед.

На конец года предусматривается остаток фонда накопления – 3 тыс. ден. ед.

Правильный ответ: 78 тыс. ден. ед.

Задача 45. По приведенным данным, используя нормативный метод планирования, определить общую сумму расходов на питание для районной больницы:

Среднегодовое количество коек $K=90$ шт.

Число дней функционирования одной койки на протяжении года $D=365$ дней.

Средневзвешенная норма расходов на один койко-день $P_1=6,5$ ден. ед.

Правильный ответ: 213525 ден. ед.

Задача 46. Определите предельный объем расходов бюджета субъекта Российской Федерации, который может быть утвержден законом субъекта Российской Федерации при следующих условиях:

планируемый общий объем доходов бюджета – 7,1 млрд. руб.;

финансовая помощь из федерального бюджета – 100 млн. руб.

Правильный ответ: 8,15 млрд. руб.

Задача 47. Определите предельный объем расходов бюджета органа местного самоуправления в соответствии с Бюджетным кодексом Российской Федерации при следующих условиях: прогнозируемый объем доходов бюджета – 100 млн. руб., из них финансовая помощь из бюджета субъекта Российской Федерации – 10 млн. руб., финансовой помощи из федерального бюджета нет.

Правильный ответ: 109 млн. руб.

Задача 48. Определить, сбалансирован ли государственный бюджет страны Альфа в 2005 г., если известно, что государственные инвестиции составляют 34 млрд. д.е., трансферты – 25 млрд. д.е., военные расходы – 15 млрд. д.е., расходы на содержание административного аппарата – 25 млрд. д.е., проценты по обслуживанию государственного долга, составляющего 140 млрд. д.е., – 8% годовых, расходы на экологию – 0,2 млрд. д.е., аналоговые поступления – 120 млрд. д.е., доходы от государственной собственности – 9 млрд. д.е.

Правильный ответ: $P=110,4$ млрд. д.е.; $D=129$ млрд. д.е. Сумма доходов превышает сумму расходов, следовательно, бюджет является сбалансированным.

Задача 49. Объясните, какое влияние на процентные ставки может иметь большой дефицит федерального бюджета.

Правильный ответ: Рост дефицита, вызванный либо увеличением расходов, либо снижением налогов, в любом случае приведет к росту процентных ставок.

Правительство для финансирования дефицита государственного бюджета за счет внутренних займов будет выходить на внутренний рынок капиталов, тем самым вступит в конкуренцию с частным сектором экономики. Это, естественно, приводит к росту процентных ставок и уменьшению объемов частных инвестиций, т.е. начинается эффект вытеснения.

Задача 50. Допустим, что доходы государственного бюджета считаются налоговыми, так как налоги составляют основную часть доходов. За отчетный период доходы государственного бюджета составили 5 427,3 млрд. руб., расходы – 4 665,4 млрд. руб. Налоговые доходы бюджета за отчетный период составили 4 936,2 млрд. руб., величина чистых налогов – 2142 млрд. руб.

Необходимо определить, как рассчитываются величины чистых налогов и профицита бюджета.

Правильный ответ: 761,9 млрд. руб.

Задача 51. Определите объем среднедушевых валовых налоговых ресурсов в субъекте Российской Федерации при следующих условиях:
валовой региональный продукт в промышленности – 28909 млн. руб., в сельском хозяйстве – 4618 млн. руб., в строительстве – 4772 млн. руб., в отраслях рыночных услуг – 9575 млн. руб.;

среднегодовая численность населения в субъекте Российской Федерации – 2218,6 тыс. чел.;

доля налоговых изъятий в сельском хозяйстве – 5,6%, в строительстве – 16,3%, в промышленности – 26,4%, в отраслях рыночных услуг – 17,9%.

Правильный ответ: объем среднедушевых валовых налоговых ресурсов в субъекте Российской Федерации составляет 4680 руб. на чел.

Задача 52. Рассчитайте сумму профицита бюджета региона и удельный вес его в общих доходах на основе следующих данных:

сумма неналоговых доходов бюджета – 220 млн. руб.,

сумма налоговых доходов – 480 млн. руб.,

сумма расходной части бюджета – 580 млн. руб.

Правильный ответ: 120 млн. руб.

Задача 53. Рассчитать сумму регулирующих доходов бюджета области. Сумма расходной части бюджета области – 300 млн. руб. Дефицит бюджета – 40 млн. руб.

Сумма закрепленных доходов (доходы, которые полностью или в твердой фиксированной доле на постоянной или договорной основе в установленном порядке поступают в соответствующий бюджет) – 100 млн. руб.

Правильный ответ: 160 млн. руб.

Задача 54. Рассчитайте сумму регулирующих доходов бюджета области, при условии, что расходная часть бюджета составляет 340 млн. руб., закрепленные доходы равны 110 млн. руб., а дефицит бюджета 40 млн. руб.

Правильный ответ: 190 млн. руб.

Задача 55. Используя данные таблицы, определите объем краткосрочных, среднесрочных и долгосрочных долговых обязательств субъекта Российской Федерации.

Объем долговых обязательств субъекта Российской Федерации, млн. руб.

	срок погашения
84	9 месяцев
120	5 лет
109	1 год
70	3 года
226	30 лет
68	10 лет

Правильный ответ:

краткосрочные: $84+109,0=193$ млн. руб.;

среднесрочные: $120+70,0=190$ млн. руб.;

долгосрочные: $226+68=294$ млн. руб.

Задача 56. Определите в процентах изменение расходов бюджета муниципального образования в прогнозируемом году по сравнению с текущим годом при следующих условиях:

в прогнозируемом году профицит муниципального бюджета составит 3% от объема его доходов;

расходы муниципального бюджета в текущем году составят 8 млрд. руб.;

доходы бюджета муниципального бюджета в прогнозируемом году составят 9,4 млрд. руб.

Правильный ответ: сумма расходов бюджета муниципального образования увеличится в прогнозируемом году по сравнению с текущим годом на 13,98%.

Задача 57. Рассчитайте предельный объем муниципального долга городского поселения, если: Доходы местного бюджета запланированы в размере 215 млн. рублей, в том числе:

Налоговые доходы – 112 млн. рублей;

Неналоговые доходы – 53 млн. рублей;

Безвозмездные поступления – 50 млн. рублей, в том числе субвенций из Регионального фонда компенсаций – 12 млн. рублей.

Правильный ответ: муниципальный долг не должен превышать сумму, равную 165 млн. руб. (112 млн. руб. налоговых доходов + 53 млн. руб. неналоговых доходов) минус доходы по дополнительным нормативам.

Задача 58. Рассчитайте доходы бюджета городского округа в целом и в разрезе отдельных источников, если на его территории были собраны следующие виды доходов:

Налог на прибыль организаций – 7017 млн. рублей.

Налог на доходы физических лиц – 5213 млн. рублей.

Налог на имущество организаций – 435 млн. рублей.

Налог на имущество физических лиц – 7 млн. рублей.

Единый налог при патентной системе налогообложения – 18 млн. рублей.

Земельный налог – 3 млн. рублей.

Доходы от использования имущества субъекта РФ – 725 млн. рублей.

Доходы от использования муниципального имущества – 836 млн. рублей.

Правильный ответ: 809,95 млн. руб.

Задача 59. Рассчитайте сумму дефицита бюджета области и сумму субвенции на основе следующих данных: сумма налоговых доходов бюджета – 320 млн. руб., сумма неналоговых доходов – 170 млн. руб., сумма расходной части бюджета – 560 млн. руб. Сумма субвенции составляет 40% суммы дефицита.

Правильный ответ: дефицит бюджета – 70 млн. руб., сумма субвенции – 28 млн. руб.

Задача 60. Налоговые поступления равны 60 д.е., расходы на социальную сферу 35 д.е., доходы от государственной собственности 20 д.е., расходы на оборону 15 д.е., платежи по государственному долгу 30 д.е.. Чему равно сальдо бюджета?

Правильный ответ: сальдо бюджета равно 0, бюджет является сбалансированным.

ПК-11 Способен организовать внутренний контроль ведения бухгалтерского учета и составления бухгалтерской (финансовой) отчетности

ПК-11.1 Знает: методики внутреннего контроля ведения бухгалтерского учета и составления бухгалтерской (финансовой) отчетности

ПК-11.2 Умеет: проводить оценку состояния и эффективности внутреннего контроля в экономическом субъекте

ПК-11.3 Имеет практический опыт: внутреннего контроля ведения бухгалтерского учета и составления бухгалтерской (финансовой) отчетности

Внутренний контроль в агропромышленном комплексе

(семестр: 6; промежуточная аттестация: зачет с оценкой)

- | | |
|---|--|
| 1. Внутренний финансовый контроль — это | 1) составная часть общей системы управленческого контроля
2) самостоятельный вид контроля в организации
3) составная часть системы финансового учета |
|---|--|

- 2 Какой контроль предусматривает повседневный анализ соблюдения внутренних регламентов:
- Правильный ответ: 1.
 1) текущий;
 2) предварительный;
 3) последующий.
- 3 Выполнение фискальных функций, обеспечение полноты поступления в бюджет налоговых платежей является целью:
- Правильный ответ: 1.
 1) внешнего финансового контроля;
 2) внутреннего финансового контроля;
 3) всей системы финансового контроля;
- 4 К органам внешнего финансового контроля относятся:
- Правильный ответ: 1.
 1) экономические службы организации, Федеральная налоговая служба, Счетная палата РФ;
 2) Счетная палата РФ, Центральный банк РФ, финансовые и ревизионные отделы организации;
 3) контрольно-ревизионное управление Минфина РФ, Федеральная налоговая служба, Федеральное казначейство РФ;
- 5 Перед проверяющим лицом поставлена задача – установить полноту и своевременность осуществления расчетов с бюджетом по налоговым платежам. Кем осуществляется данная проверка?
- Правильный ответ: 3.
 1) аудитором;
 2) налоговой службой;
 3) вышестоящей организацией;
- 6 Основным для бухгалтерского учета является измеритель
- Правильный ответ: 2.
 1) денежный;
 2) трудовой;
 3) натуральный.
- 7 В основу оценки объектов бухгалтерского учета положены следующие принципы
- Правильный ответ: 1.
 1) реальность и законченность;
 2) единство и реальность;
 3) полнота и однородность.
- 8 Счет бухгалтерского учета – это
- Правильный ответ: 2.
 1) способ экономической группировки и отражения активов (имущества);
 2) способ обобщения и публикации в печати данных оперативного и бухгалтерского учета;
 3) способ группировки, текущего контроля и отражения хозяйственных операций.
- 9 Субсчет – это
- Правильный ответ: 3.
 1) счет синтетического учета;
 2) способ отражения хозяйственной операции в учете;
 3) способ группировки данных аналитического учета.
- 10 Для учета данных,
- Правильный ответ: 3.
 1) аналитический учет.

- группирующих детальную информацию об имуществе и хозяйственных операциях, применяется
- 2) синтетический учет;
3) синтетический и аналитический учет;
Правильный ответ: 1.
- 11 Между счетами синтетического и аналитического учета
- 1) существует тесная взаимосвязь, поскольку синтетические счета предполагают группировку информации в пределах аналитического счета;
2) не существует взаимосвязи, поскольку синтетические и аналитические счета имеют разное функциональное назначение;
3) существует тесная взаимосвязь, поскольку аналитические счета предполагают группировку информации в пределах синтетического счета.
Правильный ответ: 3.
- 12 Оборотная ведомость по счетам синтетического учета предназначена для проверки
- 1) правильности корреспонденции счетов;
2) полноты синтетического учета;
3) полноты аналитического учета.
Правильный ответ: 2.
- 13 Могут ли аудиторские фирмы проводить проверки по поручению государственных органов?
- 1) могут, если это обязательно согласовано с саморегулируемой организацией аудиторов и уполномоченным федеральным органом;
2) не могут;
3) могут только с добровольного согласия аудиторской фирмы на проведение таких проверок;
Правильный ответ: 3.
- 14 Повышение эффективности хозяйственной деятельности, непосредственная защита экономических интересов собственника данного предприятия является целью...
- 1) внешнего финансового контроля;
2) внутреннего финансового контроля;
3) всей системы финансового контроля;
Правильный ответ: 2.
- 15 При проведении независимой аудиторской проверки аудитор должен обязательно руководствоваться:
- 1) международными стандартами аудита, стандартами своей саморегулируемой организации и внутрифирменными аудиторскими стандартами;
2) международными стандартами аудита, федеральными и отраслевыми стандартами бухгалтерского учета и внутрифирменными аудиторскими стандартами;
3) международными стандартами аудита, внутрифирменными аудиторскими стандартами профессиональным опытом и интуицией;
Правильный ответ: 1.
- 16 Многие профессии имеют
- 1) общая компетентность;

- сходные критерии, но аудиторская профессия обладает таким критерием, который отличает ее от большинства других профессий. Это критерий:
- 2) должная профессиональная добросовестность;
3) независимость;
Правильный ответ: 3.
- 17 Аудиторы независимы от:
- 1) только аудиторской организации;
2) от руководителей аудиторской организации, в которой они работают, от аудируемого лица и любой третьей стороны;
3) законодательных актов РФ;
Правильный ответ: 2.
- 18 Забалансовые счета используют для
- 1) учета средств, принадлежащих на праве собственности;
2) только учета основных средств, взятых в аренду;
3) отражения операций, не влияющих на валюту бухгалтерского баланса.
Правильный ответ: 3.
- 19 План счетов бухгалтерского учета – это
- 1) перечень аналитических счетов, используемых в учете;
2) совокупность синтетических и аналитических счетов;
3) систематизированный перечень (общая номенклатура) синтетических показателей бухгалтерского учета.
Правильный ответ: 3.
- 20 Инвентаризация – это
- 1) проверка фактического наличия объектов бухгалтерского учета (активов и обязательств) на определенную дату;
2) экономическая группировка и обобщение информации об активах (имуществе) и обязательствах в денежной оценке на определенную дату;
3) группировка фактических затрат организации в денежной форме и определение себестоимости единицы продукции.
Правильный ответ: 1.
- 21 Фактическое наличие активов (имущества) при инвентаризации определяют
- 1) по данным бухгалтерского учета;
2) со слов материально ответственного лица;
3) подсчетом.
Правильный ответ: 3.
- 22 Бухгалтерская (финансовая) отчетность является этапом учетного процесса
- 1) начальным;
2) промежуточным;
3) завершающим.
Правильный ответ: 3.
- 23 Итоговые данные, характеризующие имущественное и финансовое положение,
- 1) бухгалтерской (финансовой) отчетности;
2) налоговой отчетности;
3) отчете налогового инспектора.
Правильный ответ: 1.

- экономического субъекта отражаются в
- 24 Бухгалтерская (финансовая) отчетность – это
- 25 Экономический субъект должен сформировать и предоставить годовую бухгалтерскую (финансовую) отчетность в уполномоченные органы
- 26 Бухгалтерская финансовая отчетность составляется для целей её представления:
- 27 К внешним пользователям бухгалтерской (финансовой) отчетности с косвенным финансовым интересом относятся
- 28 Достоверность бухгалтерской отчетности предприятия и соответствие совершенных финансовых и хозяйственных операций законодательству РФ подтверждается
- 29 Статьи бухгалтерского баланса, составленного за отчетный год, подтверждаются:
- 30 Внутренний аудит – это:
- 1) информация о финансовом положении предприятия на отчетную дату и финансовом результате за отчетный период, сгруппированная в соответствии с законодательством;
- 2) группировка активов и обязательств предприятия, отражающая итоги работы предприятия за отчетный год с помощью системы счетов и двойной записи;
- 3) обобщение учетной информации о хозяйственных фактах на определенную дату и отражение в формах, утвержденных экономическим субъектом.
- Правильный ответ: 1.
- 1) не позднее 3-х месяцев по окончании года;
- 2) за 90 дней до окончания года;
- 3) не позднее 30 дней по окончании года.
- Правильный ответ: 1.
- 1) всем заинтересованным пользователям
- 2) вышестоящей организации
- 3) налоговым органам
- Правильный ответ: 1.
- 1) учредители и руководство предприятия;
- 2) поставщики и иные кредиторы;
- 3) налоговая служба и иные контролирующие органы.
- Правильный ответ: 3.
- 1) федеральной налоговой службой;
- 2) независимыми аудиторами;
- 3) работниками организации.
- Правильный ответ: 2.
- 1) результатами инвентаризации объектов бухгалтерского учета
- 2) показаниями материально ответственных лиц;
- 3) данными учетных регистров и бухгалтерских справок (расчетов)
- Правильный ответ: 1.
- 1) независимая проверка ведения бухгалтерского учета и отчетности организаций в интересах сторонних заинтересованных пользователей;
- 2) организованная на предприятии в

- интересах его собственников и руководства и регламентированная законодательными и нормативными документами система контроля за действиями персонала;
- 3) организованная на предприятии в интересах его собственников и руководства и регламентированная его внутренними документами система контроля соблюдения установленного порядка ведения бухгалтерского учета;
- Правильный ответ: 3.
- 1) третьими лицами;
- 2) клиентами, заказавшими аудиторскую проверку;
- 3) руководством проверяемой организации;
- Правильный ответ: 3.
- 1) состоит в близком родстве с учредителями (участниками) аудируемых лиц;
- 2) оказывал услугу по восстановлению бухгалтерского учета более 3 лет назад, предшествующих проведению аудита;
- 3) отвечает за ведение бухгалтерского учета (аутсорсинг) в организации, являющейся третьим лицом по отношению к аудируемому лицу;
- Правильный ответ: 1.
- 1) родственные связи помогают узнать лучше деятельность проверяемого предприятия;
- 2) нарушается принцип независимости;
- 3) доверительные отношения между клиентом и аудитором будут способствовать улучшению бизнеса;
- Правильный ответ: 2.
- 1) может;
- 2) может, если у аудитора есть специальное разрешение;
- 3) не может;
- Правильный ответ: 3.
- 1) такой договор заключать не разрешается действующими нормативными документами по аудиторской деятельности;
- 2) эта ситуация не регламентируется нормативными документами;
- 3) такой договор можно заключить, т.к. аудиторская фирма сама заинтересована в объективности проверки;
- Правильный ответ: 1.
- 31 Специалисты, осуществляющие внутренний аудит, несут ответственность перед:
- 32 Аудит не может осуществляться, если аудитор:
- 33 Главный бухгалтер организации «А» для проведения обязательной аудиторской проверки пригласила аудиторскую организацию, где работает аудитором ее дочь, которая была включена в группу аудиторов, направленных на проверку организации «А». Это случай, когда:
- 34 Может ли проводить аудиторскую проверку аудитор, который является учредителем проверяемой организации?
- 35 Аудиторская фирма заключила договор на проведение аудиторской проверки крупной организации, акционером которой она является. Может ли в такой ситуации заключаться договор?

- 36 Профессиональная компетентность аудитора – принцип, заключающийся:
- 1) в том, что аудитор должен владеть необходимым объемом знаний и навыков, позволяющих ему обеспечивать качественное оказание услуг;
 - 2) в обязательной приверженности аудитора профессиональному долгу, а также следовании общим нормам морали;
 - 3) в обязательности оказания аудитором профессиональных услуг с должной тщательностью, внимательностью и оперативностью;
- Правильный ответ: 1.
- 37 Соблюдение принципа конфиденциальности обязательно:
- 1) только во время продолжения отношений с клиентом;
 - 2) вне зависимости от продолжения или прекращения отношений с клиентом и без ограничения во времени;
 - 3) в течение пяти лет после прекращения отношений с клиентом;
- Правильный ответ: 2.
- 38 Могут ли аудиторы разглашать сведения, составляющие аудиторскую тайну?
- 1) да, по распоряжению налогового органа;
 - 2) да, с письменного согласия третьей стороны;
 - 3) да, с письменного согласия лиц, в отношении которых проводился аудит;
- Правильный ответ: 3.
- 39 Проявление аудитором профессионального скептицизма означает:
- 1) аудитор при проведении проверки исходит из того, что руководство аудируемого лица является бесчестным;
 - 2) аудитор оценивает значимость и весомость аудиторских доказательств;
 - 3) аудитор ставит под сомнение достоверность документов при установлении противоречий аудиторских доказательств таким документам;
- Правильный ответ: 3.
- 40 Функции уполномоченного федерального органа регулирования аудиторской деятельности в России исполняет:
- 1) Счетная палата РФ;
 - 2) Государственная Дума РФ;
 - 3) Минфин РФ;
- Правильный ответ: 3.
- 41 Государственный контроль (надзор) за деятельностью саморегулируемых организаций аудиторов призван осуществлять:
- 1) Минфин России;
 - 2) Президент России;
 - 3) Российский Союз аудиторов;
- Правильный ответ: 1.
- 42 Внешний контроль качества работы аудиторских организаций, проводящих обязательный аудит бухгалтерской
- 1) саморегулируемая организация аудиторов;
 - 2) саморегулируемая организация аудиторов и уполномоченный федеральный орган;
 - 3) уполномоченный федеральный орган;
- Правильный ответ: 2.

- отчетности, осуществляет:
- 43 Ведение реестра аудиторов и аудиторских организаций осуществляется:
- 44 Внешний контроль качества работы аудиторов – прерогатива:
- 45 Вправе ли саморегулируемая организация аудиторов непосредственно заниматься аудиторской деятельностью?
- 46 Основанием для осуществления внеплановой внешней проверки качества работы аудитора является:
- 47 Меры дисциплинарного воздействия в отношении аудиторов может применить:
- 48 Плановые внешние проверки качества работы аудиторской организации, проводящей обязательный аудит бухгалтерской отчетности, осуществляются саморегулируемой организацией:
- 49 Внешний аудит – это:
- 1) уполномоченным федеральным органом;
2) саморегулируемой организацией аудиторов;
3) советом по аудиторской деятельности;
Правильный ответ: 2.
- 1) саморегулируемой организации аудиторов в отношении своих членов;
2) уполномоченного федерального органа в отношении саморегулируемой организации;
3) Федеральной налоговой службы в отношении аудиторов;
Правильный ответ: 1.
- 1) да, поскольку ее члены (аудиторы) осуществляют независимые аудиторские проверки;
2) нет, поскольку она является некоммерческой организацией, созданной на условиях членства аудиторов;
3) да, но после включения сведений о ней в государственный реестр саморегулируемых организаций;
Правильный ответ: 2.
- 1) поданная в федеральную налоговую службу жалоба;
2) поданная в суд жалоба;
3) поданная в саморегулируемую организацию аудиторов жалоба;
Правильный ответ: 3.
- 1) саморегулируемая организация аудиторов в отношении своих членов;
2) уполномоченный федеральный орган и аудируемое лицо;
3) саморегулируемая организация аудиторов в отношении своих членов и уполномоченный федеральный орган;
Правильный ответ: 3.
- 1) не реже одного раза в год;
2) не реже одного раза в 3 года;
3) не реже одного раза в 5 лет;
Правильный ответ: 2.
- 1) независимая проверка ведения бухгалтерского учета и отчетности организаций в интересах посторонних заинтересованных пользователей;
2) независимая проверка всей деятельности аудируемого лица с целью установления ее

- 50 Под методами (приемами) аудиторской проверки понимают:
- 51 Методы документальной проверки учетной документации предполагают:
- 52 Методы проверки отдельного бухгалтерского документа включают в себя:
- 53 Сопоставление разных экземпляров одного и того же документа при совершении внутренних и внешних хозяйственных операций относится к методу:
- 54 Метод взаимного контроля различных документов используется для:
- 55 При исследовании учетных записей путем проверки соответствия содержания документа и реальной действительностью применяются:
- 56 Один из методов (приемов) проведения
- легальности;
- 3) независимая проверка в интересах его собственников и руководителей, регламентированная внутренними документами система контроля;
- Правильный ответ: 1.
- 1) организацию проверки деятельности аудируемого лица, его документов и записей;
- 2) виды независимых процедур для получения аудиторских доказательств;
- 3) систему приемов, используемых для воздействия на аудируемое лицо;
- Правильный ответ: 2.
- 1) осмотр и изучение документов, контрольные подсчеты и анализ учетных записей;
- 2) проведение выборочной инвентаризации ценностей;
- 3) выполнение контрольных операций с участием специалистов или представителей общественности;
- Правильный ответ: 1.
- 1) формальную и встречную проверку;
- 2) формальную, нормативную и арифметическую проверку;
- 3) нормативную, арифметическую проверку и метод взаимного контроля;
- Правильный ответ: 2.
- 1) встречной проверки;
- 2) обратной калькуляции;
- 3) визуального наблюдения;
- Правильный ответ: 1.
- 1) выявления неточностей в оформлении отдельных документов;
- 2) выявления подлога в документах и определения схемы незаконных действий;
- 3) проверки правильности действующих норм расхода сырья и материалов, установления выхода готовой продукции;
- Правильный ответ: 2.
- 1) методы документальной проверки;
- 2) методы фактической проверки;
- 3) методы оперативной и следственной работы;
- Правильный ответ: 2.
- 1) в действиях аудитора по отбору первичных документов и движению по системе учета до

- аудита «прослеживание» заключается:
- 57 При запущенности бухгалтерского учета, уничтожении учетных регистров и отсутствии организованного надлежащим образом аналитического учета прибегают к:
- 58 Способ восстановления количественного учета используется в предприятиях, где:
- 59 Содержание способа контрольного сличения остатков заключается в следующем:
- 60 Контрольный пересчет готовых изделий в сырье с учетом установленных норм (нормативов) относится к методу:
- 61 Способом хронологического анализа операций выявляют
- заключительной записи в Главной книге с целью поиска ошибок;
- 2) в действиях аудитора по движению от заключительной проводки в Главной книге до первичных документов с целью поиска нетипичных записей и ошибок;
- 3) в действиях аудитора по отбору первичных документов и движению по системе учета до заключительной записи в Главной книге и, наоборот, с целью поиска нетипичных записей и ошибок;
- Правильный ответ: 1.
- 1) методу встречной проверки;
- 2) получению письменных объяснений работников;
- 3) к восстановлению учетных записей на основе первичных документов;
- Правильный ответ: 3.
- 1) в местах хранения товарно-материальных ценностей материально ответственными лицами должен быть организован суммовой учет;
- 2) в местах хранения товарно-материальных ценностей материально ответственными лицами должен быть организован количественно-суммовой учет;
- 3) имеется в наличии первичная документация в полном объеме и существует взаимосвязь между синтетическим и аналитическим учетом;
- Правильный ответ: 2.
- 1) сопоставлении объема продаж со свидетельскими показателями покупателей;
- 2) сопоставлении остатка по инвентаризационной описи на конец проверяемого периода с данными о наличии и движении ценностей за весь межинвентаризационный период;
- 3) хронологическом анализе данных по совершенным операциям за проверяемый период;
- Правильный ответ: 2.
- 1) взаимного контроля;
- 2) обратной калькуляции;
- 3) арифметической проверки;
- Правильный ответ: 2.
- 1) превышение расхода денежных средств или материальных ценностей над их приходом;

- следующие нарушения:
- 2) отсутствие движения денежных средств или материальных ценностей;
- 3) резкое изменение объема продаж в праздничные дни или во время инвентаризации;
- Правильный ответ: 1.
- 62 Методы фактической проверки учетной документации предполагают:
- 1) исследование доброкачественности документа, законности отраженной в нем хозяйственной операции и правильности сделанных подсчетов;
- 2) сопоставление различных документов, отражающих определенную проверяемую хозяйственную операцию;
- 3) получение письменных справок от различных предприятий по поводу проверяемой хозяйственной операции или содержания проверяемых документов;
- Правильный ответ: 3.
- 63 Один из методов фактической проверки «визуальное наблюдение» означает:
- 1) проверку фактического наличия ценностей, отраженных в документах и материалах инвентаризации;
- 2) установление соблюдения правил торговли, ведения финансовой и предпринимательской деятельности в процессе проверочной закупки;
- 3) проверку реального состояния (осмотр) определенного объекта, упомянутого в документах;
- Правильный ответ: 3.
- 64 Недостатки в технологии производства, вскрытие злоупотреблений, связанных с созданием неучтенных излишков материальных ценностей за счет применения завышенных норм расхода можно выявить при использовании метода:
- 1) контрольного пересчета готовых изделий в сырье;
- 2) контрольной закупки;
- 3) контрольного запуска сырья в производство;
- Правильный ответ: 3.
- 65 Один из методов фактической проверки «выполнение контрольных операций с участием специалистов или представителей общественности» предусматривает:
- 1) контрольные обмеры выполненных работ и выборочную инвентаризацию;
- 2) контрольную закупку и обмеры выполненных работ;
- 3) контрольную закупку и сличение остатков ценностей;
- Правильный ответ: 2.
- 66 Использование неполноценного сырья, замену дорогостоящих материалов более дешевыми, недовложения
- 1) анализа качества сырья, материалов и готовой продукции;
- 2) взаимного контроля документов;
- 3) обратной калькуляции;
- Правильный ответ: 1.

- в готовую продукцию можно выявить, применяя следующий метод фактической проверки:
- 67 Оценка системы бухгалтерского учета и внутреннего контроля в ходе аудита является:
- 1) обязательным требованием стандартов аудиторской деятельности;
 - 2) требованием заказчика и выполняется, если эта работа включена в договор на аудиторскую проверку;
 - 3) процедурой, выполняемой аудиторами в зависимости от особенностей того или иного аудируемого лица по своему усмотрению, и не обязательной;
- Правильный ответ: 1.
- 68 Тесты средств внутреннего контроля проводятся с целью:
- 1) получения аудиторских доказательств об отсутствии существенных искажений финансовой (бухгалтерской) отчетности;
 - 2) получения аудиторских доказательств в отношении эффективности функционирования систем бухгалтерского учета и внутреннего контроля;
 - 3) получения информации о соответствии совершенных хозяйственных операций законодательству РФ;
- Правильный ответ: 2.
- 69 К внеоборотным активам относят
- 1) товарно-материальные ценности;
 - 2) основные средства;
 - 3) уставной капитал.
- Правильный ответ: 2.
- 70 К оборотным активам относят
- 1) долги поставщикам за сырье и материалы;
 - 2) нереализованную готовую продукцию на складе;
 - 3) объекты долгосрочного пользования.
- Правильный ответ: 2.
- 71 Незавершенное производство – это
- 1) сырье и материалы, находящиеся на общезаводских складах;
 - 2) оборотные средства использованные для производственных нужд;
 - 3) предметы труда, находящиеся в обработке на рабочих местах.
- Правильный ответ: 3.
- 72 Готовая продукция – это продукция
- 1) выпущенная из производства и сданная на склад;
 - 2) отгруженная покупателям;
 - 3) оплаченная покупателями.
- Правильный ответ: 1.
- 73 Дебиторская задолженность – это
- 1) задолженность покупателей за отгруженную им продукцию;
 - 2) задолженность покупателям за полученную от них продукцию;
 - 3) задолженность по полученным от покупателей авансам.

- 74 Валовая прибыль от продажи продукции определяется как разность между
- 75 Коммерческие расходы – это расходы
- 76 Данные о расходах организации по обычным видам деятельности (в разрезе элементов затрат) представлены в:
- 77 В торговых организациях, использующих в качестве учетных цен продажные, показатель по статье «Запасы» бухгалтерского баланса представляет собой:
- 78 В торговых организациях товары показываются по соответствующей статье «Запасы» бухгалтерского баланса:
- 79 Расходы на продажу, приходящиеся на остаток непроданных товаров (как незавершенное производство) отражаются в бухгалтерском балансе по статье:
- 80 По статье «Себестоимость продаж» отчета о финансовых результатах в торговых организациях отражается:
- 81 Расходы на продажу, относящиеся к проданным товарам, в отчете о финансовых результатах отражаются по статье:
- Правильный ответ: 1.
1) фактической себестоимостью проданной продукции и ее отпускной стоимостью;
2) отпускной стоимостью проданной продукции и величиной налоговых платежей;
3) отпускной стоимостью проданной продукции и ее фактической себестоимостью.
Правильный ответ: 3.
1) включаемые в себестоимость проданной продукции;
2) связанные с процессом производства продукции;
3) по обслуживанию и управлению производством.
Правильный ответ: 1.
1) бухгалтерском балансе;
2) отчете о финансовых результатах;
3) приложениях к бухгалтерскому балансу и отчету о финансовых результатах;
4) отчете об изменении капитала;
5) отчете о движении денежных средств;
Правильный ответ: 3.
1) сальдо счета 41 «Товары»;
2) сумму сальдо счетов 41 «Товары» и 44 «Расходы на продажу»;
3) разницу между сальдо счетов 41 «Товары» и 42 «Торговая наценка».
Правильный ответ: 3.
1) по покупной стоимости без НДС;
2) по покупной стоимости с НДС;
3) по продажной стоимости без НДС.
Правильный ответ: 1.
1) «Прочие внеоборотные активы»;
2) «Доходы будущих периодов»;
3) «Запасы».
Правильный ответ: 3.
1) покупная стоимость проданных товаров;
2) продажная стоимость проданных товаров;
3) покупная стоимость приобретенных товаров.
Правильный ответ: 1.
1) «Себестоимость продаж»;
2) «Коммерческие расходы»;
3) «Управленческие расходы».
Правильный ответ: 2.

- 82 Хозяйственный способ строительства объекта предполагает ведение строительства:
- 1) собственными силами заказчика или инвестора;
 - 2) специальными строительными и монтажными организациями по договору с заказчиком;
 - 3) подрядными организациями по договору подряда;
- Правильный ответ: 1.
- 83 Оборот по дебету счета 08 «Вложения во внеоборотные активы» показывает:
- 1) затраты в объекты внеоборотных активов, которые будут приняты к учету;
 - 2) затраты по продаже объектов основных средств и нематериальных активов покупателям;
 - 3) затраты по ремонту внеоборотных активов с целью поддержания их в исправном состоянии;
- Правильный ответ: 1.
- 84 Оборот по кредиту счета 08 «Вложения во внеоборотные активы» показывает:
- 1) списание инвестиций, включенных в стоимость объектов основных средств и нематериальных активов при принятии к учету;
 - 2) списание затрат по продаже объектов основных средств и нематериальных активов;
 - 3) списание затрат по текущему ремонту основных средств с целью поддержания их в исправном состоянии;
- Правильный ответ: 1.
- 85 Поступление основных средств по первоначальной стоимости на основании счета поставщика должно отражаться записью:
- 1) Дебет 01 Кредит 60
 - 2) Дебет 60 Кредит 08
 - 3) Дебет 08 Кредит 60
- Правильный ответ: 3.
- 86 Операция «Акцептование счета подрядчика за выполненные строительные работы» должна отражаться в учете заказчика записью:
- 1) Дебет 60 Кредит 51
 - 2) Дебет 08 Кредит 60
 - 3) Дебет 60 Кредит 08
- Правильный ответ: 2.
- 87 Под сроком полезного использования понимается период, в течение которого объект основных средств:
- 1) не требует капитального ремонта;
 - 2) приносит доход организации;
 - 3) может быть продан на сторону;
- Правильный ответ: 2.
- 88 Денежное выражение потери объектами своих физических и технико-экономических качеств называется:
- 1) износом основных средств и соответствует сумме амортизации;
 - 2) остаточной стоимостью основных средств;
 - 3) переоцененной стоимостью основных средств;
- Правильный ответ: 1.
- 89 Начисление амортизации по основным средствам должно производиться:
- 1) со дня, следующего за днем принятия объекта к учету;
 - 2) с первого числа месяца, следующего за месяцем принятия объекта к учету.

- 3) с первого числа месяца, следующего за месяцем оплаты счета поставщика;
Правильный ответ: 2.
1) ежемесячно;
2) ежеквартально;
3) ежегодно;
- 90 Начисление амортизации по внеоборотным активам производится:
- 91 Амортизация основных средств должна начисляться в течение:
- 92 Начисление амортизации по объектам внеоборотных активов прекращается:
- 93 Начисление амортизации по основным средствам производственного назначения должно отражаться записью:
- 94 Бухгалтерская запись: Дебет 44 «Расходы на продажу» Кредит 02 «Амортизация основных средств» означает:
- 95 Списание суммы амортизации за период эксплуатации основного средства, пришедшего в полную негодность в результате физического износа, должно отражаться в учете записью:
- 96 Задолженность покупателей за проданные им основные средства должна отражаться записью:
- 97 На счете 01 «Основные средства» движение основных средств должно отражаться по:
- 98 В результате переоценки основных средств определяется их
- 1) всего срока нахождения в организации;
2) срока полезного использования;
3) пятилетнего срока;
Правильный ответ: 2.
1) с первого числа месяца, следующего за месяцем списания объекта с учета;
2) со дня, следующего за днем списания объекта с учета;
3) с первого числа месяца, в котором списан объект с учета;
Правильный ответ: 1.
1) Дебет 26 Кредит 02
2) Дебет 20 Кредит 02
3) Дебет 02 Кредит 20
Правильный ответ: 2.
1) начисление амортизации по основным средствам общехозяйственного назначения;
2) начисление амортизации по основным средствам в торговых организациях;
3) начисление амортизации основных средств производственного назначения;
Правильный ответ: 2.
1) Дебет 01 Кредит 02
2) Дебет 02 Кредит 01
3) Дебет 91 Кредит 02
Правильный ответ: 2.
1) Дебет 62 Кредит 01
2) Дебет 62 Кредит 90
3) Дебет 62 Кредит 91
Правильный ответ: 3.
1) первоначальной и восстановительной стоимости;
2) первоначальной и нормативной стоимости;
3) остаточной и сметной стоимости;
Правильный ответ: 1.
1) первоначальная;
2) рыночная;
3) восстановительная;

- стоимость:
- 99 Увеличение первоначальной стоимости основных средств в результате переоценки должно отражаться:
- 100 Инвентаризация объектов основных средств должна проводиться...
- 101 Основные средства должны отражаться в бухгалтерской отчетности:
- 102 Фактической себестоимостью запасов, приобретенных за плату, признается сумма фактических затрат на их приобретение:
- 103 Фактическая себестоимость запасов, полученных безвозмездно, определяется исходя из:
- 104 Если поступающие материалы оцениваются по фактической себестоимости, то в учете используется:
- 105 При выявлении расхождений в ходе приемки товарно-материальных ценностей от поставщика:
- 106 Списание себестоимости проданных товаров должно отражаться в учете записью:
- 107 Сумма транспортно-заготовительных расходов, подлежащая списанию согласно расчета среднего процента, определяется пропорционально:
- Правильный ответ: 3.
 1) Дебет 01 Кредит 91
 2) Дебет 01 Кредит 83
 3) Дебет 08 Кредит 99
 Правильный ответ: 2.
- 1) ежегодно не позднее 1 октября;
 2) один раз в 2-3 года;
 3) один раз в 5-7 лет;
 Правильный ответ: 2.
- 1) по первоначальной стоимости;
 2) по рыночной стоимости;
 3) по балансовой стоимости;
 Правильный ответ: 3.
- 1) с НДС и иными возмещаемыми налогами;
 2) без НДС и иных возмещаемых налогов.
 3) ответ 1 или 2 в зависимости от учетной политики организации;
 Правильный ответ: 2.
- 1) рыночной стоимости на дату оприходования;
 2) стоимости, по которой запасы учитывались в балансе передающей стороны;
 3) стоимости, определяемой по усмотрению руководителя принимающей стороны;
 Правильный ответ: 1.
- 1) счет 10, где дополнительные расходы учитываются на аналитическом счете к счету 10;
 2) счет 10, где дополнительные расходы учитываются на отдельном счете 16;
 3) счет 10 без отражения в учете каких-либо дополнительных расходов;
 Правильный ответ: 1.
- 1) ценности оприходуются по данным товаросопроводительных документов;
 2) ценности оприходуются по фактическому наличию;
 3) ценности без факта оприходования подлежат скорейшей реализации на сторону;
 Правильный ответ: 2.
- 1) Дебет 90 Кредит 41
 2) Дебет 91 Кредит 41
 3) Дебет 50 Кредит 90
 Правильный ответ: 1.
- 1) стоимости материалов, израсходованных в производство;
 2) стоимости материалов, полученных от поставщиков;
 3) стоимости неиспользованных материалов, возвращенных из производства;

- 108 Списание транспортно-заготовительных расходов, рассчитанных пропорционально стоимости израсходованных на производство материалов, должно отражаться в учете записью:
- 109 Учет готовой продукции на счете 43 «Готовая продукция» ведется по:
- 110 Операция «Поступила на склад готовая продукция из производства» должна отражаться в учете записью:
- 111 В организациях оптовой торговли учет на счете 41 «Товары» ведется:
- 112 Счет 42 «Торговая наценка» применяется:
- 113 Торговая наценка на поступившие от поставщика товары должна отражаться в учете записью:
- 114 При попредметной (индивидуальной) схеме учета товаров материально ответственное лицо должно отчитаться за:
- 115 При натурально-стоимостной схеме учета товаров материально ответственное лицо должно отчитаться за:
- 116 При стоимостной схеме
- Правильный ответ: 1.
1) Дебет 10 Кредит 20
2) Дебет 10 Кредит 16
3) Дебет 20 Кредит 10,16
Правильный ответ: 3.
- 1) фактической себестоимости или договорной цене;
2) нормативной себестоимости или продажным ценам;
3) нормативной или фактической себестоимости;
Правильный ответ: 3.
1) Дебет 20 Кредит 43
2) Дебет 43 Кредит 20
3) Дебет 40 Кредит 43
Правильный ответ: 2.
- 1) по покупным или продажным ценам;
2) по фактической себестоимости или продажным ценам;
3) по фактической себестоимости или покупным ценам в зависимости от учетной политики;
Правильный ответ: 3.
1) в организациях розничной торговли, учитывающих товары по покупным ценам;
2) в организациях оптовой торговли, учитывающих товары по продажным ценам;
3) в организациях розничной торговли, учитывающих товары по продажным ценам;
Правильный ответ: 3.
1) Дебет 60 Кредит 42
2) Дебет 42 Кредит 41
3) Дебет 41 Кредит 42
Правильный ответ: 3.
- 1) каждую товарную единицу;
2) каждое наименование товаров;
3) общий объем товаров в целом;
Правильный ответ: 1.
- 1) каждую товарную единицу;
2) каждое наименование товаров;
3) общий объем товаров в целом;
Правильный ответ: 2.
- 1) каждую товарную единицу;

- учета товаров материально ответственное лицо должно отчитаться за:
- 117 Складской учет материально-производственных запасов в зависимости от способа хранения, частоты поступления и т.д. может быть организован:
- 118 Сортовой способ хранения материально-производственных запасов на складе предполагает:
- 119 Партионный способ хранения материально-производственных запасов на складе предполагает:
- 120 Единицей учета материально-производственных запасов является:
- 121 Оборотные ведомости по аналитическим счетам учета материально-производственных запасов (счета 10, 41, 43) предназначены для проверки:
- 122 Недостача товарно-материальных ценностей списывается на издержки производства и обращения (для целей налогового учета):
- 123 Ненормируемые потери товарно-материальных ценностей подлежат списанию:
- 124 Суммы недостач, хищений и потерь от порчи материальных ценностей,
- 2) каждое наименование товаров;
3) общий объем товаров в целом;
Правильный ответ: 3.
- 1) сортовым способом;
2) партионным способом;
3) сортовым или партионным способом;
Правильный ответ: 3.
- 1) ведение количественно-суммового учета по каждому наименованию запасов на отдельных аналитических счетах;
2) ведение учета по каждой партии запасов на отдельных аналитических счетах;
3) ведение количественно-суммового учета по каждой группе однородных запасов на отдельных аналитических счетах;
Правильный ответ: 1.
- 1) ведение количественно-суммового учета по каждому наименованию запасов на отдельных аналитических счетах;
2) ведение учета по каждой партии запасов на отдельных аналитических счетах;
3) ведение учета по каждой группе однородных запасов, поступивших в одной партии, на отдельных аналитических счетах;
Правильный ответ: 2.
- 1) инвентарный объект;
2) номенклатурный номер.
3) неоднородные партии или группы;
Правильный ответ: 2.
- 1) правильности корреспонденции счетов;
2) полноты ведения синтетического учета;
3) полноты ведения аналитического учета;
Правильный ответ: 3.
- 1) в полной сумме;
2) в пределах норм естественной убыли;
3) в сумме, превышающей установленные нормы;
Правильный ответ: 2.
- 1) на издержки производства и обращения;
2) на виновных лиц.
3) на доходы организации;
Правильный ответ: 2.
- 1) на счете 73/2 «Расчеты по возмещению материального ущерба»;
2) на счете 91/2 «Прочие расходы»;

- выявленные в процессе их заготовления, хранения и продажи, первоначально должны отражаться:
- 125 Недостача материалов по итогам инвентаризации должна отражаться в учете записью:
 1) Дебет 94 Кредит 10
 2) Дебет 10 Кредит 94
 3) Дебет 91 Кредит 94
 Правильный ответ: 1.
- 126 Списание недостачи и порчи товаров в пределах норм естественной убыли должно отражаться в учете записью:
 1) Дебет 91 Кредит 94
 2) Дебет 44 Кредит 94
 3) Дебет 94 Кредит 41
 Правильный ответ: 2.
- 127 Операция «Создание резерва под снижение стоимости материальных ценностей» должна отражаться в учете:
 1) Дебет 91 Кредит 14
 2) Дебет 14 Кредит 10
 3) Дебет 91 Кредит 10
 Правильный ответ: 1.
- 128 В случае образования резерва под снижение стоимости материальных ценностей в бухгалтерском балансе сумма такого резерва:
 1) показывается обособлено в пассиве баланса;
 2) не показывается, т.к. материальные ценности отражаются в активе за вычетом резерва;
 3) не показывается, т.к. резерв не может изменять стоимость материальных ценностей;
 Правильный ответ: 2.
- 129 В кассе организации можно хранить денежные средства:
 1) в неограниченном количестве по усмотрению руководства;
 2) в пределах лимита, установленного самой организацией;
 3) в пределах однодневной потребности на текущие хозяйственные нужды;
 Правильный ответ: 2.
- 130 Наличные деньги в кассе сверх установленного лимита:
 1) могут находиться в дни болезни кассира или накапливаться для предстоящих расчетов;
 2) могут находиться только в дни выдачи заработной платы и пособий;
 3) не могут находиться ни при каких обстоятельствах;
 Правильный ответ: 2.
- 131 Прием и выдача денег по кассовым ордерам может производиться:
 1) в течение 3-х рабочих дней, включая день составления;
 2) в течение срока, установленного руководителем по согласованию с банком;
 3) только в день составления документа;
 Правильный ответ: 3.
- 132 Наличные денежные средства, полученные в учреждениях банка, организация может расходовать:
 1) по усмотрению руководителя на цели, не запрещенные законодательством РФ;
 2) только на те цели, на которые были они получены;
 3) на любые цели, предусмотренные уставом

- предприятия;
Правильный ответ: 2.
- 1) на счете 51 «Расчетные счета»;
2) на счете 55 «Специальные счета в банках»;
3) на счете 57 «Переводы в пути»;
Правильный ответ: 3.
- 133 Выручка, сданная инкассатору, зачисляется на расчетный счет по истечении определенного времени, а до этого она учитывается:
- 1) сданы деньги в банк через инкассатора;
2) зачислены денежные средства на расчетный счет через инкассатора;
3) сданы денежные средства на расчетный по объявлению на взнос наличными;
Правильный ответ: 1.
- 134 Бухгалтерская запись: Дебет 57 «Переводы в пути» Кредит 50 «Касса» означает:
- 1) ежедневно при наличии движения денежных средств в кассе;
2) еженедельно при наличии движения денежных средств в кассе;
3) ежемесячно в любом случае;
Правильный ответ: 1.
- 135 Отчет кассира оформляется:
- 1) Дебет 51 Кредит 76
2) Дебет 51 Кредит 66
3) Дебет 66 Кредит 51
Правильный ответ: 2.
- 136 Операция «Зачисление на расчетный счет денежных средств, полученных в виде краткосрочного кредита» должна отражаться в учете записью:
- 1) поступили денежные средства от покупателя в погашение задолженности;
2) возвращены покупателям денежные средства при несостоявшейся сделке;
3) произведен зачет ранее полученного аванса в погашение дебиторской задолженности;
Правильный ответ: 1.
- 137 7. Бухгалтерская запись: Дебет 51 «Расчетные счета» Кредит 62 «Расчеты с покупателями и заказчиками» означает:
- 1) на счете 76;
2) на счете 79;
3) на счете 91;
Правильный ответ: 1.
- 138 Излишне зачисленные (списанные) банком на расчетный счет суммы должны отражаться:
- 1) Дебет 68 Кредит 51
2) Дебет 99 Кредит 68
3) Дебет 51 Кредит 68
Правильный ответ: 1.
- 139 Операция «Перечисление налога на прибыль в бюджет» должна отражаться в учете записью:
- 1) возможно в любых случаях;
2) возможно в случаях, установленных законодательством или предусмотренных сторонами по договору;
3) невозможно, необходимо обязательное согласие плательщика;
Правильный ответ: 2.
- 140 При безналичных расчетах применение платежного требования без акцепта плательщика:
- 1) при сдаче денежных средств в банк по
- 141 Счет 57 «Переводы в

- пути» используется:
- объявлению на взнос наличными;
- 2) при сдаче денежных средств на расчетный счет по сопроводительной ведомости;
 - 3) при сдаче денежных средств из операционной кассы в кассу предприятия по приходному кассовому ордеру;
- Правильный ответ: 2.
- 142 Иностранная валюта может быть получена в кассу организации:
- 1) на выплату заработной платы работникам;
 - 2) на оплату расходов по заграничным командировкам;
 - 3) на оплату задолженности поставщику;
- Правильный ответ: 2.
- 143 Организация может снять наличную валюту с текущего валютного счета:
- 1) на оплату командировочных расходов за рубежом;
 - 2) на закупку товарно-материальных ценностей;
 - 3) на текущие хозяйственные расходы;
- Правильный ответ: 1.
- 144 При использовании наличной валюты в кассе организации:
- 1) кассовая книга не ведется;
 - 2) ведется одна кассовая книга на все виды валют в рублевом эквиваленте;
 - 3) ведутся две кассовые книги отдельно: одна для расчетов в рублях, другая для расчетов в иностранной валюте в рублевом эквиваленте и номинале валюты;
- Правильный ответ: 3.
- 145 Зачисление экспортной валютной выручки, поступившей от покупателя, должно отражаться в учете записью:
- 1) Дебет 52 Кредит 91
 - 2) Дебет 51 Кредит 90
 - 3) Дебет 52 Кредит 62
- Правильный ответ: 3.
- 146 Пересчет наличной иностранной валюты в рубли для целей бухгалтерского учета осуществляется:
- 1) на дату совершения операции в иностранной валюте;
 - 2) на первое число календарного месяца (дату составления бухгалтерской отчетности);
 - 3) оба ответа правильные;
- Правильный ответ: 3.
- 147 Акция – это:
- 1) бессрочная эмиссионная ценная бумага, закрепляющая право ее владельца на участие в управлении и часть имущества после ликвидации общества;
 - 2) эмиссионная ценная бумага, закрепляющая права ее держателя на получение от эмитента ее номинальной стоимости и фиксированного процента от этой стоимости;
 - 3) любая срочная эмиссионная ценная бумага, закрепляющая имущественные и неимущественные права ее владельца;
- Правильный ответ: 1.
- 148 Первоочередное право на участие в управлении
- 1) обыкновенные акции;
 - 2) привилегированные акции;

- акционерным обществом дают:
- 3) обыкновенные и привилегированные акции;
- Правильный ответ: 1.
- 149 Облигация – это:
- 1) эмиссионная ценная бумага, закрепляющая право ее владельца на получение части прибыли в виде дивидендов и части имущества после ликвидации предприятия;
- 2) эмиссионная ценная бумага, закрепляющая права ее держателя на получение от эмитента ее номинальной стоимости и фиксированного процента от этой стоимости;
- 3) срочная эмиссионная ценная бумага, закрепляющая право ее владельца на участие в управлении эмитентом и имущественные права;
- Правильный ответ: 2.
- 150 Вексель – это:
- 1) бессрочная эмиссионная ценная бумага, закрепляющая право ее владельца на участие в управлении и часть имущества после ликвидации общества;
- 2) любая срочная эмиссионная ценная бумага, закрепляющая имущественные и неимущественные права ее владельца;
- 3) вид ценной бумаги, составленной с соблюдением предписанных форм и представляющей собой срочное денежное обязательство по погашению суммы долга;
- Правильный ответ: 3.
- 151 Финансовые вложения принимаются к бухгалтерскому учету:
- 1) первоначальной стоимости;
- 2) номинальной стоимости;
- 3) рыночной стоимости;
- Правильный ответ: 1.
- 152 Операция «Получены ценные бумаги от учредителя в счет вклада уставный капитал» должна отражаться в учете записью:
- 1) Дебет 58 Кредит 60
- 2) Дебет 80 Кредит 58
- 3) Дебет 58 Кредит 75
- Правильный ответ: 3.
- 153 При снижении стоимости финансовых вложений разница между первоначальной и номинальной стоимостью должна отражаться в учете:
- 1) Дебет 91 Кредит 59
- 2) Дебет 91 Кредит 58
- 3) Дебет 58 Кредит 99
- Правильный ответ: 2.
- 154 Формирование резерва под обесценение финансовых вложений должно отражаться записью:
- 1) Дебет 59 Кредит 58
- 2) Дебет 58 Кредит 59
- 3) Дебет 91 Кредит 59
- Правильный ответ: 3.
- 155 Начисление инвестором дохода по ценным бумагам, причитающегося
- 1) Дебет 51 Кредит 91
- 2) Дебет 91 Кредит 58
- 3) Дебет 76 Кредит 91

- к получению, должно отражаться в учете записью:
- 156 Финансовые вложения, по которым определяется текущая рыночная стоимость, должны отражаться в бухгалтерской отчетности:
- 157 Финансовые вложения, по которым не определяется текущая рыночная стоимость, должны отражаться в бухгалтерской отчетности:
- 158 В случае выявления повреждений внешнего состояния контейнера и установления недостачи ценностей, доставляемых транспортной организацией, составляется:
- 159 В случае выявления повреждений внешнего состояния контейнера и установления недостачи ценностей, доставляемых организацией-поставщиком, составляется:
- 160 Право собственности у покупателя (приобретателя) товаров по договору в общеустановленном порядке (если договором не оговорено иное) возникает в:
- 161 Отпуск товарно-материальных ценностей покупателям производится на основании:
- 162 Передача товара от продавца к покупателю отражается в бухгалтерском учете на основании:
- Правильный ответ: 3.
- 1) по первоначальной стоимости;
2) по рыночной стоимости.
3) по номинальной стоимости;
Правильный ответ: 2.
- 1) по первоначальной стоимости;
2) по рыночной стоимости;
3) по остаточной стоимости;
Правильный ответ: 1.
- 1) коммерческий акт в адрес транспортной организации;
2) коммерческий акт в адрес организации-поставщика;
3) акт об установленном расхождении в адрес организации-поставщика;
Правильный ответ: 1.
- 1) акт об установленном расхождении в адрес организации-поставщика;
2) коммерческий акт в адрес транспортной организации;
3) акт об установленном расхождении в адрес транспортной организации;
Правильный ответ: 1.
- 1) момент оплаты товара покупателем;
2) момент передачи товара от продавца к покупателю;
3) момент оформления продавцом отгрузочных документов на товар;
Правильный ответ: 2.
- 1) паспорта, предъявленного представителем организации-покупателя;
2) доверенности от организации, предъявленной представителем организации-покупателя;
3) оба ответа правильные;
Правильный ответ: 3.
- 1) заключенного договора купли-продажи товара;
2) товаросопроводительных документов на отпуск товара;
3) счета-фактуры и расчетных документов на оплату отпущенного товара;

- 163 Бухгалтерская запись:
Дебет 10 «Материалы»
Кредит 60 «Расчеты с поставщиками и подрядчиками» означает:
- Правильный ответ: 2.
1) акцепт счета поставщика за полученные от него материалы;
2) предъявление претензии поставщику за поступившие некачественные материалы;
3) возврат неиспользованных материалов по условиям договора;
- 164 Выявленная при приемке недостача или порча ценностей не по вине поставщика или транспортной организации относится в дебет:
- Правильный ответ: 1.
1) счета 76/2 «Расчеты по претензиям»;
2) счета 91/2 «Прочие расходы»;
3) счета 94 «Недостачи и потери от порчи ценностей»;
- 165 Перечисление авансового платежа (предварительной оплаты) поставщику должно отражаться в учете записью:
- Правильный ответ: 3.
1) Дебет 60 Кредит 51
2) Дебет 62 Кредит 51
3) Дебет 51 Кредит 60
- 166 Погашение кредиторской задолженности перед поставщиком за счет ранее выданного аванса этому поставщику должно отражаться в учете записью:
- Правильный ответ: 1.
1) Дебет 60 Кредит 60
2) Дебет 60 Кредит 51
3) Дебет 60 Кредит 76
- 167 Погашение задолженности перед поставщиком за счет предоставленного краткосрочного кредита должно отражаться в учете записью:
- Правильный ответ: 1.
1) Дебет 60 Кредит 51
2) Дебет 51 Кредит 66
3) Дебет 60 Кредит 66
- 168 Дебетовое сальдо счета 60 «Расчеты с поставщиками и подрядчиками» свидетельствует:
- Правильный ответ: 3.
1) о предварительной оплате поставщику в счет предстоящих поставок;
2) о наличии задолженности перед поставщиком за полученные от него ценности;
3) ответ 1 или 2 в зависимости от условий договора с поставщиком;
- 169 Кредитовое сальдо счета 60 «Расчеты с поставщиками и подрядчиками» свидетельствует:
- Правильный ответ: 1.
1) о предварительной оплате поставщику в счет предстоящих поставок;
2) о наличии задолженности перед поставщиком за полученные от него ценности;
3) ответ 1 или 2 в зависимости от условий договора с поставщиком;
- 170 Дебиторская задолженность покупателей и заказчиков отражается в учете:
- Правильный ответ: 2.
1) в сумме, указанной в расчетных документах продавца за проданные ценности, выполненные работы, оказанные услуги (в пределах сумм акцепта);

- 2) в сумме, указанной в расчетных документах продавца за проданные ценности, выполненные работы, оказанные услуги за вычетом полученных авансов (предварительной оплаты);
- 3) в сумме, указанной в расчетных документах продавца за проданные ценности, выполненные работы, оказанные услуги за вычетом НДС и других обязательных платежей в бюджет;
- Правильный ответ: 1.
- 1) продажная стоимость товаров без НДС;
- 2) продажная стоимость товаров с НДС;
- 3) фактическая себестоимость без НДС;
- Правильный ответ: 2.
- 171 В счете-фактуре, выписываемой продавцом в адрес покупателя на отпущенные товары, должна указываться:
- 1) акцепт платежных документов покупателем;
- 2) получение платежа от покупателя;
- 3) зачет ранее полученного от покупателя аванса в погашение дебиторской задолженности;
- Правильный ответ: 3.
- 172 Бухгалтерская запись: Дебет 62 «Расчеты с покупателями и заказчиками» (кредитор) Кредит 62 «Расчеты с покупателями и заказчиками» (дебитор) означает:
- 1) отгруженной продукции, выручка от продажи которой не может быть принята в учете;
- 2) отгруженной продукции, которая не была оплачена покупателем;
- 3) отгруженной продукции, выручка от продажи которой принята в учете, но не оплачена;
- Правильный ответ: 1.
- 173 Счет 45 «Товары отгруженные» должен использоваться для отражения:
- 1) по продажной стоимости отпущенных товаров;
- 2) по фактической себестоимости отпущенных товаров;
- 3) ответ 1 или 2 в зависимости от учетной политики организации;
- Правильный ответ: 2.
- 174 Учет операций по счету 45 «Товары отгруженные» ведется:
- 1) о наличии задолженности за покупателем за отпущенные ему ценности;
- 2) о предварительной оплате, произведенной покупателем в счет предстоящих поставок;
- 3) ответ 1 или 2 в зависимости от условий договора с покупателем;
- Правильный ответ: 2.
- 175 Дебетовое сальдо счета 62 «Расчеты с покупателями и заказчиками» свидетельствует:
- 1) о наличии задолженности за покупателем за отпущенные ему ценности;
- 2) о предварительной оплате, произведенной покупателем в счет предстоящих поставок;
- 3) ответ 1 или 2 в зависимости от условий
- 176 Кредитовое сальдо счета 62 «Расчеты с покупателями и заказчиками» свидетельствует:

- договора с покупателем;
Правильный ответ: 2.
- 177 Возврат авансового платежа (предварительной оплаты) покупателю при несостоявшейся сделке купли-продажи должно отражаться в учете записью:
1) Дебет 62 Кредит 51
2) Дебет 76 Кредит 51
3) Дебет 51 Кредит 62
Правильный ответ: 1.
- 178 Операция «Списание неистребованного долга за счет ранее созданного резерва по сомнительным долгам» должна отражаться в учете записью:
1) Дебет 62 Кредит 63
2) Дебет 63 Кредит 62
3) Дебет 91 Кредит 62
Правильный ответ: 2.
- 179 Взаимный зачет встречных требований между организациями:
1) оформляется документально;
2) согласуется в устной форме;
3) предполагает публикацию объявления в средствах массовой информации;
Правильный ответ: 1.
- 180 Списание суммы кредиторской задолженности поставщику в связи с истечением срока исковой давности должно отражаться в учете записью:
1) Дебет 91 Кредит 60
2) Дебет 60 Кредит 91
3) Дебет 60 Кредит 26
Правильный ответ: 2.
- 181 Списание суммы дебиторской задолженности покупателя в связи с истечением срока исковой давности должно отражаться в учете записью:
1) Дебет 26 Кредит 62
2) Дебет 91 Кредит 62
3) Дебет 99 Кредит 62
Правильный ответ: 2.
- 182 Коммерческий кредит – это:
1) предоставленная поставщиком (продавцом) покупателю отсрочка платежа за полученные ценности;
2) предоставленные банком денежные средства на определенный срок и определенные цели;
3) оплата счета поставщика (продавца) после получения от него материальных ценностей;
Правильный ответ: 1.
- 183 Предметом договора займа могут быть:
1) денежные средства;
2) вещи, определенные родовыми признаками;
3) оба ответа правильные;
Правильный ответ: 3.
- 184 Задолженность по полученным кредитам
1) в момент предоставления документов на получение кредита (займа);

- (займам) принимается к бухгалтерскому учету:
- 2) в момент подписания кредитного договора (договора займа);
 - 3) в момент получения денег или иных вещей;
- Правильный ответ: 3.
- 185 В основу формирования процентной ставки по кредитам в коммерческом банке положено:
- 1) договоренность сторон;
 - 2) ставка рефинансирования Центробанка России;
 - 3) ставка рефинансирования Центробанка России и размер банковской надбавки (маржи);
- Правильный ответ: 3.
- 186 Сумма причитающихся к уплате процентов по полученным кредитам и займам:
- 1) учитывается на счетах 66 и 67, увеличивая сумму основного долга;
 - 2) не учитывается на счетах 66 и 67 и не изменяет суммы основного долга;
 - 3) учитывается на счете 76, не изменяя суммы основного долга;
- Правильный ответ: 1.
- 187 Удержание налога на доходы физических лиц из заработной платы работника должно отражаться в учете записью:
- 1) Дебет 70 Кредит 68
 - 2) Дебет 68 Кредит 70
 - 3) Дебет 70 Кредит 69
- Правильный ответ: 1.
- 188 Налогооблагаемой базой при исчислении налога на добавленную стоимость (НДС) является:
- 1) объем произведенной продукции (работ, услуг);
 - 2) объем реализованной продукции (работ, услуг);
 - 3) объем оплаченной продукции (работ, услуг);
- Правильный ответ: 2.
- 189 Отнесение суммы налога дебет счета 19 «Налог на добавленную стоимость по приобретенным ценностям» организацией-покупателем производится:
- 1) на основании счета-фактуры и накладной, где сумма налога выделена отдельной строкой;
 - 2) на основании договора и накладной, где сумма налога выделена отдельной строкой;
 - 3) самостоятельно, если сумма налога не указана в расчетных документах поставщика;
- Правильный ответ: 1.
- 190 Сумма НДС, уплачиваемая поставщику при приобретении ценностей, должна отражаться в учете записью:
- 1) Дебет 68 Кредит 51
 - 2) Дебет 19 Кредит 60
 - 3) Дебет 19 Кредит 68
- Правильный ответ: 2.
- 191 Начисление НДС с выручки от продажи продукции (работ, услуг) должно отражаться в учете записью:
- 1) Дебет 68 Кредит 19
 - 2) Дебет 90 Кредит 68
 - 3) Дебет 90 Кредит 19
- Правильный ответ: 2.
- 192 Возмещение (зачет) из бюджета суммы НДС по
- 1) Дебет 19 Кредит 60
 - 2) Дебет 68 Кредит 19

- приобретенным ценностям должно отражаться в учете записью:
- 193 Налогооблагаемой базой при исчислении налога на прибыль являются:
- 194 Операция «Начислен налог на прибыль» должна отражаться в учете записью:
- 195 Налогооблагаемой базой при исчислении налога на имущество организаций является:
- 196 Объект налогообложения по налогу на имущество организаций представляет собой:
- 197 Начисление налога на имущество на основании расчета должно отражаться в учете записью:
- 198 Налогооблагаемой базой при расчете отчислений страховых взносов во внебюджетные фонды являются:
- 199 Операция «Произведены отчисления страховых взносов во внебюджетные фонды от заработной платы работников, занятых в сфере вспомогательного производства» должна отражаться записью:
- 200 Начисление страховых взносов во внебюджетные
- 3) Дебет 51 Кредит 19
Правильный ответ: 2.
- 1) полученные доходы от реализации товаров (работ, услуг) и имущественных прав;
2) полученные доходы, уменьшенные на величину произведенных расходов;
3) произведенные обоснованные и документально подтвержденные расходы;
Правильный ответ: 2.
- 1) Дебет 68 Кредит 84
2) Дебет 99 Кредит 68
3) Дебет 90 Кредит 68
Правильный ответ: 2.
- 1) имущество, учитываемое на балансе в качестве объектов основных средств;
2) все имущество, учитываемое в активе бухгалтерского баланса;
3) имущество, учитываемое на забалансовых счетах в качестве объектов основных средств;
Правильный ответ: 1.
- 1) среднегодовую (среднюю) стоимость имущества по первоначальной стоимости;
2) среднегодовую (среднюю) стоимость имущества по восстановительной стоимости;
3) среднегодовую (среднюю) стоимость имущества по остаточной стоимости;
Правильный ответ: 3.
- 1) Дебет 68 Кредит 51
2) Дебет 91 Кредит 68
3) Дебет 84 Кредит
Правильный ответ: 2.
- 1) выплаты и иные вознаграждения, начисляемые работодателями в физических лиц в рамках трудовых отношений;
2) государственные пособия, выплачиваемые в соответствии с законодательством РФ;
3) доходы, получаемые физическими лицами в порядке дарения в денежной и натуральной формах;
Правильный ответ: 1.
- 1) Дебет 23 Кредит 70
2) Дебет 23 Кредит 69
3) Дебет 70 Кредит 69
Правильный ответ: 2.
- 1) Дебет 69 Кредит 90
2) Дебет 44 Кредит 69

- фонды от заработной платы работников, занятых продажей товаров, должно отражаться в учете записью:
- 201 Суммы страховых взносов, начисленных страхователем и подлежащих к уплате страховой организации, должны отражаться в учете:
- 202 По договору купли-продажи покупатель может предъявить претензию поставщику:
- 203 Бухгалтерская запись: Дебет 76 «Расчеты с разными дебиторами и кредиторами» Кредит 60 «Расчеты с поставщиками и подрядчиками» означает:
- 204 Выявленная при приемке недостача или порча ценностей по вине поставщика или транспортной организации относится в дебет:
- 205 На сумму поступивших платежей по удовлетворению претензий должна делаться запись:
- 206 Заработная плата работника считается депонированной, если:
- 207 Выдача работнику из кассы депонированной заработной платы должна отражаться в учете записью:
- 208 При повременной форме оплаты труда заработная
- 3) Дебет 51 Кредит 69
 Ответ: 2.
- 1) Дебет 76 Кредит 26
 2) Дебет 26 Кредит 76
 3) Дебет 76 Кредит 91
 Ответ: 2.
- 1) при несоответствии цен, обусловленных договором, а также арифметических ошибках при проверке расчетных документов;
 2) при недостатке сверх норм естественной убыли, обнаруженной при приемке поступивших ценностей;
 3) оба ответа правильные;
 Ответ: 3.
- 1) предъявление претензии к транспортной организации за недостачу груза;
 2) отражение недостачи груза, возникшей по вине работника-экспедитора;
 3) списание неудовлетворенной в установленные сроки претензии к поставщику;
 Ответ: 1.
- 1) счета 76/2 «Расчеты по претензиям»;
 2) счета 91/2 «Прочие расходы»;
 3) счета 94 «Недостачи и потери от порчи ценностей»;
 Ответ: 1.
- 1) Дебет 76 Кредит 51
 2) Дебет 51 Кредит 76
 3) Дебет 51 Кредит 62
 Ответ: 2.
- 1) она не была своевременно получена работником в установленные дни;
 2) она не была своевременно выдана работнику;
 3) она была ошибочно (излишне) начислена работнику за отчетный период;
 Ответ: 1.
- 1) Дебет 50 Кредит 70
 2) Дебет 76 Кредит 70
 3) Дебет 76 Кредит 50
 Ответ: 3.
- 1) объема выпущенной продукции и тарифных ставок;

- плата работников зависит от:
- 2) количества и качества выполненной работы;
- 3) фактически отработанного времени и тарифных окладов;
- Ответ: 3.
- 209 При сдельной форме оплаты труда заработная плата работников зависит:
- 1) объема выпущенной продукции и расценок;
- 2) качества выполнения трудовых обязанностей и прожиточного минимума;
- 3) фактически отработанного времени и тарифных окладов;
- Правильный ответ: 1.
- 210 Для контроля за соблюдением режима рабочего времени используется:
- 1) трудовая книжка и лицевой счет;
- 2) табель учета использования рабочего времени;
- 3) расчетно-платежная ведомость;
- Правильный ответ: 2.
- 211 Для контроля за соблюдением выработки используется:
- 1) трудовая книжка и лицевой счет;
- 2) ведомость учета выполненных работ;
- 3) расчетно-платежная ведомость;
- Правильный ответ: 2.
- 212 При повременной форме оплаты труда расчет заработной платы производится на основании:
- 1) табеля учета использования рабочего времени;
- 2) платежной ведомости;
- 3) наряда или акта на выполнение работ;
- Правильный ответ: 1.
- 213 При сдельной форме оплаты труда расчет заработной платы производится на основании:
- 1) табеля учета использования рабочего времени;
- 2) платежной ведомости;
- 3) наряда или акта на выполнение работ;
- Правильный ответ: 3.
- 214 Расчетным периодом для исчисления суммы отпускных работнику является:
- 1) последние 3 календарных месяцев, предшествующие месяцу ухода в отпуск;
- 2) последние 6 календарных месяцев, предшествующие месяцу ухода в отпуск;
- 3) последние 12 календарных месяцев, предшествующие месяцу ухода в отпуск;
- Правильный ответ: 3.
- 215 Расчетным периодом для исчисления суммы пособия по временной нетрудоспособности работнику является:
- 1) последние 12 календарных месяцев, предшествующие месяцу болезни;
- 2) последние 24 календарных месяца, предшествующие месяцу болезни;
- 3) последние 2 календарных года, предшествующие году болезни;
- Правильный ответ: 3.
- 216 Если право собственности на товар по условиям договора не перешло к покупателю, то выручка от продажи в бухгалтерском учете организации-продавца:
- 1) не отражается;
- 2) отражается;
- 3) ответ 1 или 2 в зависимости от учетной политики организации;
- Правильный ответ: 1.

- 217 Доходом от обычного вида деятельности торговой организации признается:
- 1) выручка от продажи товаров;
 - 2) поступления от продажи основных средств и иных активов;
 - 3) поступления, связанные с участием в уставных капиталах других организаций;
- Правильный ответ: 1.
- 218 Выручка от продажи принимается к бухгалтерскому учету в сумме, исчисленной в денежном выражении, равной величине:
- 1) поступления денежных средств;
 - 2) образования дебиторской задолженности;
 - 3) оба ответа правильные;
- Правильный ответ: 3.
- 219 Доходы (выручка) от продажи товаров в соответствии с гражданским законодательством (если договором не оговорено иное) отражается в бухгалтерском учете:
- 1) в момент предъявления покупателю расчетных документов за отгруженные товары;
 - 2) в момент заключения договора с покупателем на отгрузку товара;
 - 3) в момент оплаты покупателем отгруженных товаров;
- Правильный ответ: 1.
- 220 Для бухгалтерского учета доходов от обычных видов деятельности используется:
- 1) счет 90 «Продажи»;
 - 2) счет 91 «Прочие доходы и расходы»;
 - 3) счет 99 «Прибыли и убытки»;
- Правильный ответ: 1.
- 221 В торговой организации продажа (передача) товаров покупателям по договору в общеустановленном порядке (если договором не оговорено иное) должна отражаться в учете записью:
- 1) Дебет 45 Кредит 41
 - 2) Дебет 62 Кредит 90
 - 3) Дебет 90 Кредит 41
- Правильный ответ: 2.
- 222 Продажа товаров покупателям за наличный расчет должна отражаться в учете записью:
- 1) Дебет 62 Кредит 90
 - 2) Дебет 50 Кредит 90
 - 3) Дебет 57 Кредит 90
- Правильный ответ: 2.
- 223 Условием признания расходов в бухгалтерском учете является:
- 1) расходы производятся в соответствии с договором и требованием законодательства;
 - 2) сумма расхода может быть определена и произойдет уменьшение экономических выгод;
 - 3) оба ответа правильные;
- Правильный ответ: 3.
- 224 Расходами от обычного вида деятельности признаются:
- 1) расходы, связанные с изготовлением и продажей продукции;
 - 2) расходы, связанные с оплатой услуг, оказываемых кредитными организациями;
 - 3) отчисления в оценочные резервы, создаваемые в соответствии с правилами бухгалтерского учета;
- Правильный ответ: 1.

- 225 Расходы по продаже товаров принимаются к бухгалтерскому учету в сумме, исчисленной в денежном выражении, равной величине:
- 1) оплаты в денежной или иной форме;
 - 2) образования кредиторской задолженности;
 - 3) оба ответа правильные;
- Правильный ответ: 3.
- 226 Под прямыми расходами на производство продукции (работ, услуг) понимают:
- 1) расходы, связанные с изготовлением конкретных изделий;
 - 2) расходы, возникшие в конкретном цехе;
 - 3) все производственные расходы;
- Правильный ответ: 1.
- 227 Под косвенными расходами понимают:
- 1) расходы, связанные с изготовлением конкретных изделий;
 - 2) расходы, связанные с изготовлением двух и более изделий;
 - 3) расходы, возникшие за пределами предприятия;
- Правильный ответ: 2.
- 228 Учет прямых расходов, связанных с изготовлением продукции (работ, услуг), ведется:
- 1) на счете 20 «Основное производство»;
 - 2) на счете 25 «Общепроизводственные расходы»;
 - 3) на счете 26 «Общехозяйственные расходы»;
- Правильный ответ: 1.
- 229 Учет косвенных расходов, связанных с изготовлением продукции (работ, услуг), ведется:
- 1) на счете 20 «Основное производство»;
 - 2) на счете 23 «Вспомогательное производство»;
 - 3) на счете 26 «Общехозяйственные расходы»;
- Правильный ответ: 3.
- 230 Операция «Приняты к оплате счета кредиторов за оказанные ими услуги для производственных нужд» должна отражаться в учете записью:
- 1) Дебет 60 Кредит 51
 - 2) Дебет 20 Кредит 51
 - 3) Дебет 20 Кредит 60
- Правильный ответ: 3.
- 231 списание себестоимости реализованной готовой продукции должно отражаться в учете записью:
- 1) Дебет 90 Кредит 43
 - 2) Дебет 43 Кредит 90
 - 3) Дебет 40 Кредит 43
- Правильный ответ: 1.
- 232 списание общепроизводственных расходов должно отражаться в учете записью:
- 1) Дебет 20 Кредит 25
 - 2) Дебет 44 Кредит 25
 - 3) Дебет 25 Кредит 20
- Правильный ответ: 1.
- 233 списание израсходованных материалов, за счет ранее созданного резерва предстоящих расходов, должно отражаться
- 1) Дебет 96 Кредит 20
 - 2) Дебет 20 Кредит 10
 - 3) Дебет 96 Кредит 10
- Правильный ответ: 3.

- записью:
- 234 Коммерческие расходы – это расходы:
- 1) связанные с процессом заготовления материальных ценностей;
 - 2) связанные с изготовлением продукции и управлением производственным процессом;
 - 3) связанные с процессом продажи продукции и включаемые в себестоимость продаж;
- Правильный ответ: 3.
- 235 Издержки обращения (расходы на продажу), относящиеся к проданной продукции или товарам, подлежат списанию в учете записью:
- 1) Дебет 44 Кредит 41
 - 2) Дебет 90 Кредит 44
 - 3) Дебет 99 Кредит 44
- Правильный ответ: 2.
- 236 Под валовой прибылью понимается:
- 1) налогооблагаемая прибыль;
 - 2) разность между выручкой от продажи и себестоимостью проданных товаров, работ, услуг;
 - 3) балансовая прибыль;
- Правильный ответ: 2.
- 237 Прибыль от продажи товаров определяется как разность между:
- 1) выручкой от продажи и всеми расходами, связанными с реализацией товаров;
 - 2) выручкой от продажи и покупной стоимостью реализованных товаров;
 - 3) выручкой от продажи и суммой начисленного НДС с реализованных товаров;
- Правильный ответ: 1.
- 238 Финансовый результат организации от обычного вида деятельности за текущий отчетный период исчисляется:
- 1) путем сопоставления дебетового и кредитового оборотов по счету 90 и отнесения полученного результата на счет 84;
 - 2) путем сопоставления дебетового и кредитового оборотов по счету 90 и отнесения полученного результата на счет 99;
 - 3) путем сопоставления дебетового и кредитового оборотов по счету 91 и отнесения полученного результата на счет 99;
- Правильный ответ: 2.
- 239 Записи на субсчетах к счету 90 «Продажи»:
- 1) производятся накопительно в течение месяца;
 - 2) производятся накопительно в течение квартала;
 - 3) производятся накопительно в течение года;
- Правильный ответ: 3.
- 240 Списание убытка от обычных видов деятельности должно отражаться в учете записью:
- 1) Дебет 90 Кредит 84
 - 2) Дебет 91 Кредит 90
 - 3) Дебет 99 Кредит 90
- Правильный ответ: 3.
- 241 Счета бухгалтерского учета 90 «Продажи» и 91 «Прочие доходы и
- 1) не имеют сальдо;
 - 2) всегда имеют сальдо;
 - 3) имеют сальдо, только при наличии

расходы» на отчетную прибыль;
дату: Правильный ответ: 1.

Тип заданий: Выбор нескольких правильных вариантов из предложенных вариантов ответов; установление соответствия; установление правильной последовательности; тест на открытый ответ.

1. Факторы контрольной среды:

- 1) миссия организации;
- 2) стиль руководства;
- 3) формирование управленческого учета.

Правильный ответ: 2,3.

2. Основная цель построения системы внутреннего контроля — обеспечить:

- 1) достоверность показателей всех видов отчетности компании;
- 2) эффективность финансовой деятельности государства;
- 3) достоверность показателей всех видов отчетности компании.

Правильный ответ: 1,3.

3. Задачами внутреннего финансового контроля являются:

- 1) помощь в учетной работе, т. е. проведение контроля специалистов с целью эффективного выполнения ими своих обязанностей
- 2) проверка бухгалтерской информации, ее достоверности
- 3) контроль сохранности собственности организации
- 4) информирование органов управления об изменении законодательства в сфере административной ответственности
- 5) защита от ошибок, нарушений, злоупотреблений, искажений через осуществление предупредительных мер

Правильный ответ: 1,2,3,5.

4. На последнем этапе контроля проверяют следующие моменты:

- 1) соблюдение требований законодательства Российской Федерации, регулирующего порядок ведения финансово-хозяйственной деятельности;
- 2) точность и полноту составления документов, регистров учета хозяйственных операций;
- 3) не исполнение приказов и распоряжений руководства.

Правильный ответ: 1,2.

5. В бухгалтерском учете объект основных средств характеризуется следующими признаками:

- 1) имеет материально-вещественную форму;
- 2) не имеет материально-вещественную форму;
- 3) предназначен для использования в ходе обычной деятельности организации;
- 4) предназначен для использования организацией в течение периода менее 12 месяцев;
- 5) способен приносить организации экономические выгоды (доход) в будущем.

Правильный ответ: 1,3,5.

6. Фактические затраты на приобретение основных средств должны включать:

- 6) НДС от покупной стоимости;
- 7) НДС от расходов по доставке объекта;
- 8) посреднические услуги по приобретению объекта;
- 9) покупная стоимость объекта;
- 10) расходы по доставке объекта;

Правильный ответ: 3,4,5.

7. При начислении амортизации по основным средствам применяются следующие способы:

- 1) линейный способ;
- 2) способ уменьшаемого остатка;
- 3) способ по сумме чисел лет срока полезного использования;
- 4) способ пропорционально количеству продукции (объему работ);
- 5) нелинейный способ;

Правильный ответ: 1,2,4.

8. В бухгалтерском учете объект нематериального актива характеризуется следующими признаками:

- 1) имеет материально-вещественную форму;
- 2) отсутствует материально-вещественная форма;
- 3) предназначен для продажи в течение 12 месяцев;
- 4) предназначен для использования организацией в течение периода более 12 месяцев;
- 5) способен приносить организации экономические выгоды (доход) в будущем.

Правильный ответ: 2,4,5.

9. При начислении амортизации по нематериальным активам применяются следующие способы:

- 1) линейный способ;
- 2) способ уменьшаемого остатка;
- 3) способ пропорционально объему продукции (работ);
- 4) нелинейный способ;

Правильный ответ: 1,2,3.

10. Для целей бухгалтерского учета запасами считаются следующие активы:

- 1) сырье и материалы;
- 2) инструменты и инвентарь;
- 3) незавершенное производство;
- 4) финансовые активы;
- 5) объекты недвижимого имущества для использования в ходе обычной деятельности организации;

Правильный ответ: 1,2,3.

11. Для определения средней себестоимости запасов необходимо иметь данные:

- 1) о выбытии запасов в денежных и натуральных единицах измерения за отчетный период;
- 2) об остатке запасов на начало отчетного периода в денежных и натуральных единицах измерения;
- 3) о поступлении запасов в денежных и натуральных единицах измерения за отчетный период;
- 4) об остатке запасов а конец отчетного периода в денежных и натуральных единицах измерения.

Правильный ответ: 2,3.

12. Запасы оцениваются на отчетную дату по следующей величине:

- 1) по фактической себестоимости;
- 2) по покупной стоимости;
- 3) по продажной стоимости;
- 4) по чистой стоимости продажи;

Правильный ответ: 1,4.

13. К товаросопроводительным документам относят:

- 1) накладную;
- 2) товарно-транспортную накладную;
- 3) счет-фактуру;
- 4) кассовые документы;
- 5) спецификации;

Правильный ответ: 1,2,5.

14. Первичные товарные документы составляются:

- 1) в момент совершения хозяйственной операции;
- 2) в отдельных случаях — непосредственно после окончания операции;
- 3) в конце отчетного периода или на дату составления отчетности;
- 4) в любое время по согласованию с руководителем;

Правильный ответ: 1,2.

15. Исправления в первичных товарных документах, созданных вручную (за исключением кассовых и банковских) делают путем:

- 1) удаления неправильно составленных частей документа;
- 2) зачеркивания неправильных записей;
- 3) внесения необходимых оговорок и исправлений, заверенных подписью;
- 4) снятия ксерокопии нового документа и уничтожения исправленного документа;

Правильный ответ: 2,3.

16. Выявленная при приемке недостача запасов может быть отнесена в дебет:

- 1) счета 76/2 «Расчеты по претензиям»;
- 2) счета 94 «Недостачи и потери от порчи ценностей»;
- 3) счета 91/2 «Прочие расходы»;
- 4) счета 73/2 «Расчеты по возмещению материального ущерба»;

Правильный ответ: 1,2.

17. Задолженность по полученным кредитам и займам отражается в бухгалтерском учете в сумме:

- 1) основного долга по счетам 66,67;
- 2) основного долга по счету 58;
- 3) основного долга на счете 76 с учетом причитающихся процентов;
- 4) процентов за пользование заемными средствами;
- 5) причитающихся к получению процентов по предоставленным займам;

Правильный ответ: 1,4.

18. Начисление процентов за пользование долгосрочными кредитами и займами, взятыми под инвестиционный актив, отражается в учете записью:

- 1) Дебет 26 Кредит 67
- 2) Дебет 99 Кредит 67
- 3) Дебет 91 Кредит 67
- 4) Дебет 08 Кредит 67

Правильный ответ: 3,4.

19. Стандартный налоговый вычет при налогообложении доходов работника списочного состава, имеющего на содержании троих несовершеннолетних детей, составляет:

- 1) 3000 рублей (на третьего ребенка);
- 2) 2800 рублей (на двоих первых детей);
- 3) 1400 рублей (на первого ребенка);
- 4) 2800 рублей (на второго ребенка);

Правильный ответ: 1,2.

20. Пособие по временной нетрудоспособности работника оплачивается за счет средств:

- 1) работника;
- 2) работодателя;
- 3) органов социального страхования;
- 4) налоговых органов;

Правильный ответ: 2,3.

21. Доходами организации признается увеличение экономических выгод в результате:

- 1) поступления активов (денежных средств, иного имущества);
- 2) погашения обязательств, приводящее к увеличению капитала;
- 3) суммы НДС и иных аналогичных обязательных платежей;
- 4) полученные авансы в счет оплаты продукции (товаров, работ, услуг);

Правильный ответ: 1,2.

22. Расходами организации признается уменьшение экономических выгод в результате:

- 1) выбытия активов (денежных средств, иного имущества);
- 2) возникновения обязательств, приводящее к уменьшению капитала;
- 3) приобретения или создания внеоборотных активов;
- 4) выданные авансы в счет оплаты продукции (товаров, работ, услуг);

Правильный ответ: 1,2.

23. Коммерческая организация для целей налогообложения НДС при реализации товаров оформляет:

- 1) счет-фактуру;
- 2) универсальный передаточный документ;
- 3) товарную накладную;
- 4) приходный кассовый ордер;

Правильный ответ: 1,2.

24. Проведение инвентаризации товаров обязательно:

- 1) при установлении фактов хищений и злоупотреблений;
- 2) при смене руководства торговой организации;
- 3) перед выходными или праздничными днями;
- 4) при болезни материально ответственного лица;

Правильный ответ: 1,2.

25. Для определения покупной стоимости проданных запасов используются следующие способы:

- 1) по себестоимости каждой единицы;
- 2) по средней себестоимости;
- 3) по способу ФИФО;
- 4) по способу ЛИФО;

Правильный ответ: 1,2,3.

26. Товары оцениваются на отчетную дату по следующей величине:

- 1) по фактической себестоимости;
- 2) по покупной стоимости;
- 3) по продажной стоимости;
- 4) по чистой стоимости продажи;

Правильный ответ: 1,4.

27. Отношения между продавцом и покупателем товара юридически оформляются:

- 1) договором купли-продажи;
- 2) договором поставки;
- 3) договором займа;
- 4) договором оказания услуг;

Правильный ответ: 1,2.

28. Торговые операции документально оформляются:

- 1) договорами поставки или купли-продажи;
- 2) первичными товарными документами;
- 3) первичными банковскими документами;
- 4) первичными кассовыми документами;

Правильный ответ: 1,2.

28. К товаросопроводительным документам относят:

- 1) накладную;
- 2) товарно-транспортную накладную;
- 3) счет-фактуру;
- 4) кассовые документы;
- 5) спецификации;

Правильный ответ: 1,2,5.

30. В торговых предприятиях товаросопроводительные документы подписывают:

- 1) главный экономист;
- 2) руководитель;
- 3) главный бухгалтер;
- 4) материально ответственные лица;

Правильный ответ: 2,3,4.

31. Первичные товарные документы составляются:

- 1) в момент совершения хозяйственной операции;
- 2) в отдельных случаях — непосредственно после окончания операции;
- 3) в конце отчетного периода или на дату составления отчетности;
- 4) в любое время по согласованию с руководителем;

Правильный ответ: 1,2.

32. Исправления в первичных товарных документах, созданных вручную (за исключением кассовых и банковских) делают путем:

- 1) удаления неправильно составленных частей документа;
- 2) зачеркивания неправильных записей;
- 3) внесения необходимых оговорок и исправлений, заверенных подписью;
- 4) снятия ксерокопии нового документа и уничтожения исправленного документа;

Правильный ответ: 2,3.

33. Выявленная при приемке недостача товаров может быть отнесена в дебет:

- 1) счета 76/2 «Расчеты по претензиям»;
- 2) счета 94 «Недостачи и потери от порчи ценностей»;
- 3) счета 91/2 «Прочие расходы»;
- 4) счета 73/2 «Расчеты по возмещению материального ущерба»;

Правильный ответ: 1,2.

34. В соответствии с ПБУ 10 «Расходы организации» расходы по обычной деятельности группируются по следующим элементам:

- 1) материальные затраты;
- 2) затраты на оплату труда;
- 3) отчисления на социальные нужды;
- 4) управленческие расходы;
- 5) коммерческие расходы;
- 6) амортизация;
- 7) прочие затраты;

Правильный ответ: 1,2,3,6,7.

35. В бухгалтерском балансе по статье «Дебиторская задолженность» отражается задолженность:

- 1) поставщиков и подрядчиков в части выданных им авансов;
- 2) покупателям и заказчикам в части полученных от них авансов;
- 3) покупателей и заказчиков за отпущенную им продукцию (работы, услуги);
- 4) работников организации за полученные ими подотчетным суммам;
- 5) по отчислениям на социальное страхование и обеспечение;

Правильный ответ: 1,3,4.

36. Данные о расходах организации по обычным видам деятельности представлены в:

- 1) бухгалтерском балансе;
- 2) отчете о финансовых результатах;
- 3) приложениях к бухгалтерскому балансу и отчету о финансовых результатах;
- 4) отчете об изменении капитала;
- 5) отчете о движении денежных средств;

Правильный ответ: 2,3.

37. Достоверность данных бухгалтерской отчетности обеспечивается:

- 1) документальным подтверждением данных текущего учета, используемых при составлении отчетности;
- 2) уровнем квалификации бухгалтерских кадров;
- 3) инвентаризацией объектов бухгалтерского учета перед составлением отчетности;
- 4) автоматизацией работ по ведению бухгалтерского учета;
- 5) соблюдением установленных правил оценки статей отчетности;

Правильный ответ: 1,3,5.

38. Промежуточная бухгалтерская отчетность составляется за:

- 1) неделю;
- 2) декаду;
- 3) месяц;
- 4) квартал;
- 5) год;

Правильный ответ: 3,4.

39. Доходы организации, исходя из характера и условий их получения и направлений ее деятельности, подразделяются на:

- 1) доходы от обычных видов деятельности;
- 2) прочие доходы;
- 3) планируемые доходы;
- 4) чрезвычайные доходы;
- 5) реализационные доходы;

Правильный ответ: 1,2.

40. В отчете о финансовых результатах доходы организации подразделяются на:

- 1) выручка;
- 2) прибыль от продаж;
- 3) проценты к получению;
- 4) прочие доходы;
- 5) налог на прибыль;

Правильный ответ: 1,3,4.

41. В отчете о финансовых результатах расходы организации подразделяются на:

- 1) коммерческие расходы;
- 2) прибыль от продаж;
- 3) проценты к уплате;
- 4) прочие расходы;
- 5) проценты к получению;

Правильный ответ: 1,3,4.

42. Отчет о движении денежных средств содержит показатели о их движении в целом по организации и по следующим видам деятельности

- 1) текущей;
- 2) общей;
- 3) инвестиционной;
- 4) внешнеэкономической;

5) финансовой;

Правильный ответ: 1,3,5.

43. Отчет об изменениях капитала составляется по данным синтетического и аналитического учета счетов:

- 1) 14 «Резервы под снижение стоимости материальных ценностей»;
- 2) 63 «Резервы по сомнительным долгам»;
- 3) 80 «Уставный капитал»;
- 4) 81 «Собственные доли (акции)»;
- 5) 84 «Нераспределенная прибыль (непокрытый убыток)»;

Правильный ответ: 3,4,5.

44. В пояснительной записке к бухгалтерской (финансовой) отчетности раскрываются данные:

- 1) об изменениях в учетной политике организации;
- 2) о движении руководящих кадров организации;
- 3) о динамике важнейших экономических и финансовых показателей;
- 4) об аффилированных лицах;
- 5) об изменениях собственного капитала;

Правильный ответ: 1,3,4.

45. Перед составлением годовой бухгалтерской отчетности в обязательном порядке проводится:

- 1) смена руководителя или главного бухгалтера;
- 2) реформация баланса;
- 3) инвентаризация объектов бухгалтерского учета;
- 4) начисление амортизации по внеоборотным активам;
- 5) выплата вознаграждения работникам по итогам года;

Правильный ответ: 2,3.

46. Бухгалтерские балансы по объему информации делятся на:

- 1) общие;
- 2) сводные;
- 3) единичные;
- 4) детальные;
- 5) генеральные;

Правильный ответ: 2,3.

47. Проведение инвентаризации товаров обязательно:

- 1) при установлении фактов хищений и злоупотреблений;
- 2) при смене руководства торговой организации;
- 3) перед выходными или праздничными днями;
- 4) при болезни материально ответственного лица;

Правильный ответ: 1,2.

48. Бюджетный цикл состоит из следующих этапов:

- а) планирования с участием всех центров ответственности;
- б) определения показателей для оценки деятельности;
- в) сравнения фактических и плановых показателей;
- г) анализа отклонений фактических показателей от плановых;
- д) обсуждения изменений в планах и их корректировки.

Правильный ответ: а, б, д

49. Выберите бюджеты, которые необходимо составлять для построения бюджета себестоимости продукции:

- а) бюджет продаж;
- б) бюджет производства;
- в) бюджет закупок материалов;
- г) бюджет заработной платы;

д) бюджет общепроизводственных расходов;

е) бюджет общехозяйственных расходов.

Правильный ответ: б, в, г, д

50. Важнейшими функциями бюджета являются:

а) планирование деятельности организации;

б) создается объективная основа оценки результатов деятельности организации в целом и ее подразделений;

в) координация деятельности различных подразделений организации;

г) оценка выполнения планов центрами ответственности и их руководителями.

Правильный ответ: а, б, в, г

51. Этапами бюджетного цикла являются:

а) планирование деятельности организации и ее центров ответственности;

б) определение показателей, которые будут использоваться при оценке деятельности;

в) обсуждение возможных изменений в планах, связанных с новой ситуацией;

г) корректировка планов, с учетом предложенных поправок.

Правильный ответ: а, б, в, г

52. Оценка деятельности центров ответственности будет объективной при выполнении следующих условий:

а) руководство знает методику расчета показателей, по которым выполняется оценка и их значение;

б) руководству известны конкретные условия деятельности соответствующих сегментов бизнеса;

в) затраты, общие для всех сегментов бизнеса (общекорпоративные накладные расходы), должны быть распределены между ними на справедливой основе.

Правильный ответ: а, б, в

53. Установите соответствие категорий затрат с перечисленными затратами производственных компаний.

Категория затрат	Затраты
1. Постоянные 2. Переменные 3. Условно-постоянные (условно-переменные)	а) амортизация основных средств производственного назначения; б) прямые затраты на оплату труда; в) прямые материальные затраты; г) затраты на отопление; д) налог на имущество; е) затраты на вспомогательные материалы и покупные полуфабрикаты; ж) затраты на электроэнергию; з) затраты на оплату труда управленческого персонала; и) затраты на услуги связи; к) расходы на упаковку готовой продукции; л) расходы по аренде производственных площадей.

Правильный ответ: 1. а, д, з, л

2. б, в, е, к

3. г, ж, и

54. Определите какие косвенные (накладные) расходы относятся к общепроизводственным (производственным), а какие к общехозяйственным (внепроизводственным) расходам.

1. Общепроизводственные.	а) амортизация оборудования и транспортных средств;
2. Общехозяйственные.	б) расходы по техническому управлению;

	в) затраты, связанные с подготовкой и организацией производства; г) затраты на текущий уход и ремонт оборудования; д) расходы по управлению снабженческо-заготовительной деятельностью; е) содержание и ремонт зданий, сооружений, инвентаря; ж) энергетические затраты на оборудование; з) оплата услуг, оказываемых внешними организациями.
--	--

Правильный ответ: 1- а, в, г, ж;

2- б, д, е, з.

55. Какой метод калькулирования затрат на производство – позаказный или попроцессный – следует рекомендовать в следующих организациях:

Метод калькулирования	Организация
1. Позаказный. 2. Попроцессный.	а) стоматологическая поликлиника; б) авторемонтная мастерская; в) салон-парикмахерская; г) нефтеперерабатывающий завод; д) кондитерская фабрика; е) издательско-полиграфическое объединение.

Правильный ответ: 1- а, б, в, е;

2 - г, д.

56. Распределите методы учета затрат и калькулирования по трем признакам классификации.

Признаки классификации	Методы учета затрат и калькулирования
1. Объект учета затрат. 2. Полнота учета затрат. 3. Оперативность учета и контроля затрат.	а) учет фактической себестоимости; б) калькулирование полной себестоимости; в) позаказный метод; г) попередельный метод; д) учет нормативных затрат; е) калькулирование неполной себестоимости; ж) попроцессный метод; з) ABC - метод.

Правильный ответ: 1- в, г, ж, з;

2- б, е; 3- а, д.

57. Предприятие печатает нормативную и справочную литературу и реализует ее в розничной торговле. Определите для перечисленных ниже затрат группы, к которым они могут быть отнесены. (Затраты могут относиться к нескольким группам.)

Затраты	Группы затрат
Бумага для печатания книг. Зарплата менеджера предприятия. Затраты на электроэнергию, используемую в типографии. Зарплата продавцов книг. Зарплата художника-дизайнера. Амортизация оборудования для печатания книг.	а) переменные; б) постоянные; в) административные; г) затраты по маркетингу; д) производственные; е) прямые затраты на материалы; ж) прямые затраты на заработную плату;

Затраты на рекламу.	з) производственные накладные расходы; и) затраты отчетного периода; к) условно-постоянные.
---------------------	---

Правильный ответ: 1- а, д, е; 2 – б, в, и;
3 – д, к; 4- г, и;
5 – б, з; 6 – б, з; 7- б, г, и.

58. Вставьте пропущенное слово. Суть системы «_____» заключается в том, что переменные затраты обобщают по видам готовых изделий, а косвенные собирают на отдельном счете и относят на общие финансовые результаты того отчетного периода, в котором они возникли.

Правильный ответ: директ-костинг

59. Вставьте пропущенное слово. «_____» – это выраженные в денежной форме затраты на производство продукции и ее реализацию.

Правильный ответ: себестоимость

60. Вставьте пропущенное слово. Метод «_____» применяется по принципу «первая партия на приход – первая в расход».

Правильный ответ: ФИФО

61. Вставьте пропущенное слово. Метод «_____» применяется по принципу «первая партия на приход – последняя в расход».

Правильный ответ: ЛИФО

62. Вставьте пропущенное слово. «_____» - это процесс формирования списка затрат на производство единицы продукции

Правильный ответ: калькуляция

63. Вставьте пропущенное слово. В отраслях добывающей и энергетической промышленности используется «_____» метод.

Правильный ответ: попроцессный

64. Вставьте пропущенное слово. На Западе метод исчисления себестоимости посредством данных о нормативах затрат по каждой статье калькуляции получил название «_____»

Правильный ответ: стандарт-костинг

65. Вставьте пропущенное слово. «_____» - это процесс планирования в организации

Правильный ответ: бюджетирование

66. Вставьте пропущенное слово. «_____» - это коллегиальный орган, состоящий из представителей всех (или нескольких) бюджетных центров для которых разрабатываются самостоятельные бюджеты

Правильный ответ: бюджетный комитет

67. Вставьте пропущенное слово. «_____» - это средства, израсходованные на приобретение ресурсов, имеющих в наличии, и регистрируемые в балансе как активы предприятия, способные принести доход в будущем.

Правильный ответ: затраты

68. Вставьте пропущенное слово. «_____» - это способ установления предельной величины расхода производственных ресурсов, рассчитанной исходя из норм расхода установленной производственной программы.

Правильный ответ: лимитирование

69. Вставьте пропущенное слово. «_____» - это количественно детализированный план деятельности организации в целом и отдельных ее сегментов, направлений на достижение целей организации.

Правильный ответ: бюджет

70. Вставьте пропущенное слово. «_____» - это денежное измерение суммы ресурсов, используемых с какой-либо целью.

Правильный ответ: издержки

71. Вставьте пропущенное слово. «_____» - процесс научно обоснованного расчета оптимальных норм и нормативов, направленный на обеспечение эффективного использования производственных ресурсов.

Правильный ответ: нормирование

72. При разработке и принятии учетной политики в части оценки приобретенных товаров в оптовой торговле предприятие решает, по какой стоимости оцениваются товары:

- 1) по рыночной;
- 2) по фактической;
- 3) по покупной;
- 3) по продажной.

Правильный ответ: 2,3.

73. В оптовой торговле товары могут учитываться:

- 1) по продажным ценам;
- 2) по переоцененной стоимости;
- 3) по фактической себестоимости;
- 4) по покупным ценам;

Правильный ответ: 3,4.

74. Организациям, осуществляющим розничную торговлю, разрешается производить оценку приобретенных товаров по:

- 1) переоцененной стоимости;
- 2) фактической себестоимости;;
- 3) покупной стоимости;
- 3) продажной стоимости;

Правильный ответ: 3,4.

75. Транспортные расходы, оплаченные поставщику, покупатель относит на коммерческие расходы (расходы на продажу), если:

- 1) это предусматривается условиями договора поставки;
- 2) они включены отдельной строкой в счет на оплату;
- 3) это не предусматривается условиями договора поставки;
- 4) они не включены отдельной строкой в счет на оплату;

Правильный ответ: 1,2.

76. Для определения покупной стоимости проданных товаров используются следующие способы:

- 1) по себестоимости каждой единицы;
- 2) по средней себестоимости;
- 3) по способу ФИФО;
- 4) по способу ЛИФО;

Правильный ответ: 1,2,3.

77. Для определения средней себестоимости товаров необходимо иметь данные:

- 1) о продаже товаров в денежных и натуральных единицах измерения за отчетный период;
- 2) об остатке товаров на начало отчетного периода в денежных и натуральных единицах измерения;
- 3) о поступлении товаров в денежных и натуральных единицах измерения за отчетный период;
- 4) об остатке товаров на конец отчетного периода в денежных и натуральных единицах измерения.

Правильный ответ: 2,3.

78. Товары оцениваются на отчетную дату по следующей величине:

- 1) по фактической себестоимости;
- 2) по покупной стоимости;
- 3) по продажной стоимости;
- 4) по чистой стоимости продажи;

Правильный ответ: 1,4.

79. Отношения между продавцом и покупателем товара юридически оформляются:

- 1) договором купли-продажи;
- 2) договором поставки;
- 3) договором займа;
- 4) договором оказания услуг;

Правильный ответ: 1,2.

80. Торговые операции документально оформляются:

- 1) договорами поставки или купли-продажи;
- 2) первичными товарными документами;
- 3) первичными банковскими документами;
- 4) первичными кассовыми документами;

Правильный ответ: 1,2.

81. К товаросопроводительным документам относят:

- 1) накладную;
- 2) товарно-транспортную накладную;
- 3) счет-фактуру;
- 4) кассовые документы;
- 5) спецификации;

Правильный ответ: 1,2,5.

82. В торговых предприятиях товаросопроводительные документы подписывают:

- 1) главный экономист;
- 2) руководитель;
- 3) главный бухгалтер;
- 4) материально ответственные лица;

Правильный ответ: 2,3,4.

83. Первичные товарные документы составляются:

- 1) в момент совершения хозяйственной операции;
- 2) в отдельных случаях — непосредственно после окончания операции;
- 3) в конце отчетного периода или на дату составления отчетности;
- 4) в любое время по согласованию с руководителем;

Правильный ответ: 1,2.

84. Исправления в первичных товарных документах, созданных вручную (за исключением кассовых и банковских) делают путем:

- 1) удаления неправильно составленных частей документа;
- 2) зачеркивания неправильных записей;
- 3) внесения необходимых оговорок и исправлений, заверенных подписью;
- 4) снятия ксерокопии нового документа и уничтожения исправленного документа;

Правильный ответ: 2,3.

85. Выявленная при приемке недостача товаров может быть отнесена в дебет:

- 1) счета 76/2 «Расчеты по претензиям»;
- 2) счета 94 «Недостачи и потери от порчи ценностей»;
- 3) счета 91/2 «Прочие расходы»;
- 4) счета 73/2 «Расчеты по возмещению материального ущерба»;

Правильный ответ: 1,2.

86. На счете 42 «Торговая наценка» отражается:

- 1) торговая наценка на поступившие товары;
- 2) скидка, предоставляемая поставщиками;
- 3) результаты переоценки товаров (дооценка или уценка);
- 4) результаты обесценения товаров при снижении их рыночной стоимости;

Правильный ответ: 1,2,3.

87. Оборот оптовой торговли — это продажа товаров:

- 1) для их последующей продажи или производственного потребления;
- 2) для использования в предпринимательской деятельности;
- 3) для личного и семейного использования;
- 4) для иного использования, не связанного с предпринимательской деятельностью;

Правильный ответ: 1,2.

88. Оборот розничной торговли — это продажа товаров:

- 1) для их последующей продажи или производственного потребления;
- 2) для использования в предпринимательской деятельности;
- 3) для личного и семейного использования;
- 4) для иного использования, не связанного с предпринимательской деятельностью;

Правильный ответ: 3,4.

89. Торговая организация для целей налогообложения НДС при реализации товаров оформляет:

- 1) счет-фактуру;
- 2) универсальный передаточный документ;
- 3) товарную накладную;
- 4) приходный кассовый ордер;

Правильный ответ: 1,2.

90. Проведение инвентаризации товаров обязательно:

- 1) при установлении фактов хищений и злоупотреблений;
- 2) при смене руководства торговой организации;
- 3) перед выходными или праздничными днями;
- 4) при болезни материально ответственного лица;

Правильный ответ: 1,2.

91. Инвентаризационную опись товарных остатков подписывают:

- 1) члены инвентаризационной комиссии по приказу;
- 2) материально ответственное лицо;
- 3) руководитель торговой организации;
- 4) представитель налоговых органов;

Правильный ответ: 1,2.

92. Условиями зачета излишек и недостач (пересортицы) товаров является их возникновение:

- 1) за один проверяемый период;
- 2) за разные проверяемые периоды (предшествующий и отчетный);
- 3) у одного проверяемого лица;
- 4) по разным товарным группам (наименованиям);
- 5) по одной товарной группе (наименованию);

Правильный ответ: 1,3,5.

93. Ненормируемые товарные потери возникают в результате:

- 1) изменения физико-химических свойств товаров;
- 2) бесхозяйственности;
- 3) несоблюдения условий хранения товаров;
- 4) применения норм естественной убыли;

Правильный ответ: 2,3.

94. Естественная убыль товаров списывается на коммерческие расходы торговой организации при условиях:

- 1) в размерах фактической недостачи, выявленной при инвентаризации;
- 2) в пределах установленных норм;
- 3) не более суммы недостачи, выявленной при инвентаризации;
- 4) в размерах фактических излишков, выявленных при инвентаризации;

Правильный ответ: 2,3.

95. Взыскание с материально ответственного лица недостачи товаров при инвентаризации отражается в учете записями:

- 1) Д-т сч.94 К-т сч.73;
- 2) Д-т сч.73 К-т сч.94;
- 3) Д-т сч.73 К-т сч.98;
- 4) Д-т сч.73 К-т сч.44.

Правильный ответ: 2,3.

96. Учет движения товаров может быть организован по схемам:

- 1) попредметная (индивидуальная);
- 2) количественно-стоимостная;
- 3) стоимостная;
- 4) контрольная;

Правильный ответ: 1,2,3.

97. Сроки составления отчетности о наличии и движении товаров определяет:

- 1) руководитель;
- 2) главный бухгалтер;
- 3) материально ответственное лицо;
- 4) секретарь-делопроизводитель;
- 5) главный экономист;

Правильный ответ: 1,2.

98. Тара однократного использования передается торговой организации вместе с товаром:

- 1) по залоговой стоимости;
- 2) подлежит возврату поставщику;
- 3) по покупной стоимости;
- 4) не подлежит возврату поставщику.

Правильный ответ: 3,4.

99. Выручка от продажи товаров принимается к бухгалтерскому учету в сумме, исчисленной в денежном выражении, равной величине:

- 1) поступления денежных средств;
- 2) образования дебиторской задолженности;
- 3) выплаты денежных средств;
- 4) образования кредиторской задолженности;

Правильный ответ: 1,2.

100. Выручка от продажи товаров конечному потребителю (населению) за наличный и безналичный расчет отражается в учете:

- 1) Д-т сч.62 К-т сч.90;
- 2) Д-т сч.57 К-т сч.90;
- 3) Д-т сч.50 К-т сч.90.
- 4) Д-т сч.90 К-т сч.41.

Правильный ответ: 2,3.

101. Для расчета валового дохода (реализованной торговой наценки) в розничной торговле используются способы:

- 1) по общему товарообороту;
- 2) по ассортименту товарооборота;

- 3) по среднему проценту;
- 4) по ассортименту остатка товаров;
- 5) по общему товарному остатку;
- 6) по наименьшему размеру торговой надбавки.

Правильный ответ: 1,2,3,4.

102. В торговле валовой доход от продажи товаров представляет собой:

- 1) реализованную торговую наценку;
- 2) разницу между продажной и покупной стоимостью реализованных товаров;
- 3) прибыль от продажи;
- 4) выручку от продажи товаров за вычетом налоговых платежей.

Правильный ответ: 1,2.

103. В настоящее время применяются следующие ставки НДС:

- 1) 0%;
- 2) 10%;
- 3) 13%;
- 4) 20%;
- 5) 30%;

Правильный ответ: 1,2,4.

104. Расходы по продаже товаров принимаются к бухгалтерскому учету в сумме, исчисленной в денежном выражении, равной величине:

- 1) оплаты денежными средствами;
- 2) образования кредиторской задолженности;
- 3) поступления денежных средств;
- 4) образования дебиторской задолженности;

Правильный ответ: 1,2.

105. В соответствии с ПБУ 10 «Расходы организации» расходы по торговой деятельности группируются по следующим элементам:

- 1) материальные затраты;
- 2) затраты на оплату труда;
- 3) отчисления на социальные нужды;
- 4) управленческие расходы;
- 5) коммерческие расходы;
- 6) амортизация;
- 7) прочие затраты;

Правильный ответ: 1,2,3,6,7.

106. Расходы по торговым операциям в целях налогообложения прибыли делятся на виды:

- 1) прямые расходы;
- 2) косвенные расходы;
- 3) накладные расходы;
- 4) второстепенные расходы;
- 5) общие расходы;

Правильный ответ: 1,2.

107. Вставьте пропущенное слово. _____ - это выбор торговой организацией цены, по которой товары отражаются в учете (приходуются и списываются)

Правильный ответ: оценка.

108. Вставьте пропущенное слово. Способ _____ - это оценка выбывающих товаров по себестоимости первых по времени поступления единиц

Правильный ответ: ФИФО.

109. Вставьте пропущенное слово. _____ - это превышение фактических остатков над учетными данными при проведении инвентаризации товаров.

Правильный ответ: недостача.

110. Вставьте пропущенное слово. Для полноты ведения аналитического учета счета 41 «Товары» предназначена оборотная ведомость по _____ счетам

Правильный ответ: аналитическим.

111. Вставьте пропущенное слово. На счете 44 «Расходы на продажу» в торговой организации учитываются _____ расходы.

Правильный ответ: коммерческие.

112. 1. Важнейшими функциями бюджета являются:

- а) планирование деятельности организации;
- б) создается объективная основа оценки результатов деятельности организации в целом и ее подразделений;
- в) координация деятельности различных подразделений организации;
- г) оценка выполнения планов центрами ответственности и их руководителями.

Правильный ответ: а, б, в, г

113. Этапами бюджетного цикла являются:

- а) планирование деятельности организации и ее центров ответственности;
- б) определение показателей, которые будут использоваться при оценке деятельности;
- в) обсуждение возможных изменений в планах, связанных с новой ситуацией;
- г) корректировка планов, с учетом предложенных поправок.

Правильный ответ: а, б, в, г

114. Оценка деятельности центров ответственности будет объективной при выполнении следующих условий:

- а) руководство знает методику расчета показателей, по которым выполняется оценка и их значение;
- б) руководству известны конкретные условия деятельности соответствующих сегментов бизнеса;
- в) затраты, общие для всех сегментов бизнеса (общефирменные накладные расходы), должны быть распределены между ними на справедливой основе.

Правильный ответ: а, б, в

115. Контроль в системе управленческого учета (управленческий контроль) предполагает:

- а) контроль за деятельностью центров ответственности в рамках общей организационной структуры предприятия;
- б) контроль доходов и расходов внутри центров ответственности;
- в) сравнение данных сегментарного планирования с сегментарной отчетностью;
- г) контроль за своевременным перечислением налогов в бюджет.

Правильный ответ: а, б, в

116. В доходы сегмента включаются:

- а) доходы, которые непосредственно связаны с деятельностью сегмента;
- б) часть доходов компании, которая обоснованно может быть отнесена на данный сегмент;
- в) результаты чрезвычайных событий;
- г) доходы от дивидендов и процентов.

Правильный ответ: а, б

117. Вставьте пропущенное слово. «_____» - это процесс формирования списка затрат на производство единицы продукции

Правильный ответ: калькуляция

118. Вставьте пропущенное слово. «_____» характеризует объем реализации

18. Вставьте пропущенное слово. «_____» - это часть организации, выделяемая в учете для контроля за ее деятельностью

Правильный ответ: центр ответственности

119. Вставьте пропущенное слово. «_____» - это средства, израсходованные на приобретение ресурсов, имеющих в наличии, и регистрируемые в балансе как активы предприятия, способные принести доход в будущем.

Правильный ответ: затраты

120. Вставьте пропущенное слово. «_____» - процесс научно обоснованного расчета оптимальных норм и нормативов, направленный на обеспечение эффективного использования производственных ресурсов.

Правильный ответ: нормирование

Задачи

1. Организация приобретает объект основных средств стоимостью 50 тыс.руб., кроме того НДС 20% - 10 тыс.руб. В ходе монтажа объекта произведены расходы: 1) доставка 1200 руб. (в т.ч. НДС 20% - 200 руб.); 2) начислена заработная плата работникам в сумме 500 руб.; 3) отчисления на социальное страхование и обеспечение (ставка 30%) - ?. Первоначальная стоимость объекта при постановке на учет составит:

- 1) 51650 рублей;
- 2) 51830 рублей;
- 3) 60830 рублей;

Правильный ответ: 1.

2. Введен в эксплуатацию приобретенный объект основных средств первоначальной стоимостью 61 тыс.руб. Срок полезного использования 5 лет, ликвидационная стоимость объекта 1000 руб. Рассчитать сумму амортизации объекта за месяц (применяется линейный способ):

- 1) 1000 рублей;
- 2) 1017 рублей;
- 3) 12000 рублей;

Правильный ответ: 1.

3. В мае введен в эксплуатацию приобретенный объект нематериальных активов первоначальной стоимостью 7200 рублей. Срок полезного использования 6 лет. Рассчитать остаточную стоимость объекта на 01 января следующего года, если амортизация начисляется линейным способом:

- 1) 6500 рублей;
- 2) 6400 рублей;
- 3) 6000 рублей;

Правильный ответ: 1

4. От поставщика поступили материалы на 22 тыс.руб. (в т.ч. НДС 10% - 2000 руб.). При приемке обнаружена недостача материалы на сумму 165 руб. в ценах поставщика с учетом НДС. Стоимость материалов, подлежащих оприходованию на счет 10 «Материалы», составит:

- 1) 19835 рублей;
- 2) 19850 рублей;
- 3) 21835 рублей;

Правильный ответ: 2.

5. В организации розничной торговли при инвентаризации обнаружена недостача товаров 2500 рублей (учет товаров ведется в продажных ценах). По расчету естественная убыль составила 2000 рублей. Средний процент торговой наценки 40%. Сумма недостачи, подлежащей списанию на издержки обращения (расходы на продажу), составит:

- 1) 1200 рублей;
- 2) 1500 рублей;

3) 2000 рублей;

Правильный ответ: 1.

6. Организация приобрела облигации, по которым не определяется рыночная стоимость, за 46 тыс.руб., номинальная стоимость которых 50 тыс.руб. Срок обращения ценных бумаг 2 года с ежегодной выплатой 6% годовых. Рассчитать разницу между первоначальной и номинальной стоимостью ценной бумаги и сумму дохода, подлежащие отражению в учете за 1 год:

- 1) разница 2000 рублей и доход 2760 рублей;
- 2) разница 2000 рублей и доход 3000 рублей;
- 3) разница 4000 рублей и доход 3000 рублей;

Правильный ответ: 2.

7. Организация приобрела облигации, по которым не определяется рыночная стоимость, за 50 тыс.руб., номинальная стоимость которых 46 тыс.руб. Срок обращения ценных бумаг 4 года с ежегодной выплатой 10% годовых. Рассчитать разницу между первоначальной и номинальной стоимостью ценной бумаги и сумму дохода, подлежащие отражению в учете за 1 год:

- 1) разница 4000 рублей и доход 5000 рублей;
- 2) разница 1000 рублей и доход 4600 рублей;
- 3) разница 4000 рублей и доход 18400 рублей;

Правильный ответ: 2.

8. Организация получила в банке кредит в сумме 100 тыс.руб. сроком погашения 2 месяца с оплатой процентов по ставке 18% годовых. Ключевая ставка Центробанка 10% годовых. Общая сумма процентов за кредит, признаваемая расходами составит:

- 1) 2500 рублей;
- 2) 1667 рублей;
- 3) 3000 рублей;

Правильный ответ: 3.

9. Работнику организации установлен оклад в размере 10 тыс.руб. в месяц (в текущем месяце 20 рабочих дней, из которых им отработано 18 дней). На иждивении работника находится двое несовершеннолетних детей. Сумма налога на доходы физических лиц, подлежащая удержанию с работника составит:

- 1) 806 рублей;
- 2) 1170 рублей;
- 3) 988 рублей;

Правильный ответ: 1.

10. Работнику организации (инвалид 2 группы) установлен оклад в размере 20 тыс.руб. в месяц (в текущем месяце 20 рабочих дней, из которых им отработано 15 дней). На иждивении работника находится один несовершеннолетний ребенок. Сумма налога на доходы физических лиц, подлежащая удержанию с работника составит:

- 1) 1703 рублей;
- 2) 2353 рублей;
- 3) 1768 рублей;

Правильный ответ: 1.

11. Работник организации в текущем месяце болел 5 дней. В расчетном периоде (последние 2 календарных года, предшествующие году болезни) заработок работника составил 292 тыс.руб.). Страховой стаж работника 6 лет. Сумма пособия по временной нетрудоспособности составит:

- 1) 1200 рублей;
- 2) 1600 рублей;
- 3) 2000 рублей;

Правильный ответ: 2.

12. Проданы товары: выручка составила 11800 руб. (в том числе НДС 18%), покупная стоимость проданных товаров 6400 руб. Финансовый результат от продажи товаров составит:

- 1) прибыль 5400 рублей;
- 2) прибыль 3276 рублей;
- 3) прибыль 3600 рублей;

Правильный ответ: 3.

13. Списано основное средство: первоначальная стоимость 17 тыс.руб., сумма начисленной амортизации 15 тыс.руб., от демонтажа получены пригодные материалы 2 тыс.руб. Финансовый результат от списания объекта составит:

- 1) убыток 2000 рублей;
- 2) прибыль 2000 рублей;
- 3) 0 рублей (отсутствует);

Правильный ответ: 3.

14. Определите сальдо активного счета 50 «Касса» на основе следующих данных за март месяц:

Сальдо на 1.03 = 50000 руб.

Поступило в кассу от покупателя 100000 руб.

Поступило в кассу от подотчетного лица 3000 руб.

Поступило в кассу с расчетного счета 200000 руб.

Выдано из кассы в подотчет 10000 руб.

Выдана из кассы заработная плата 150000 руб.

Оплачен долг представителю поставщика по доверенности 80000 руб.

Правильный ответ: сальдо на 31.03 = 113000 руб.

15. Определите сальдо активно-пассивного счета 60 «Расчеты с поставщиками и подрядчиками», если:

Сальдо на 1.02. 50000 руб. (долг поставщика, дебетовое сальдо)

За февраль имели место операции:

- 1) акцептован счет поставщика на 100000 руб.
- 2) Перечислен поставщику аванс 200000 руб.
- 3) от поставщика поступил товар 160000 руб.

Правильный ответ: сальдо на 28.02 составило 10000 (кредитовое сальдо).

16. По данным бухгалтерского баланса произвести группировку пассивов по срокам погашения обязательств.

Показатели	Сумма
1. Капитал и резервы	200
2. Доходы будущих периодов	20
3. Долгосрочная кредиторская задолженность	100
3. Долгосрочные займы	300
4. Краткосрочные кредиты	500
5. Кредиторская задолженность	700

Правильный ответ: П1 = 700, П2 = 500, П3 = 400, П4 = 220.

17. По данным бухгалтерского баланса рассчитать коэффициенты ликвидности.

Показатели	Сумма
1. Запасы и затраты	3600
2. Дебиторская задолженность долгосрочная	850
3. Дебиторская задолженность краткосрочная	1460
4. Денежные средства	140
5. Краткосрочные обязательства	4000

Правильный ответ: коэффициент абсолютной ликвидности = 0,035, коэффициент быстрой ликвидности = 0,4, коэффициент текущей ликвидности = 1,3.

18. По данным бухгалтерского баланса рассчитать коэффициент обеспеченности собственными оборотными средствами.

Показатели	Сумма
1. Запасы и затраты	3600
2. Дебиторская задолженность долгосрочная	850
3. Дебиторская задолженность краткосрочная	1460
4. Денежные средства	140
5. Краткосрочные обязательства	4000

Правильный ответ: коэффициент обеспеченности собственными оборотными средствами = 0,339.

19. По данным таблицы рассчитать коэффициенты автономии, маневренности собственного капитала и обеспеченности собственными оборотными средствами организации.

Показатели	Сумма
1. Внеоборотные активы	6400
2. Оборотные активы	5400
3. Собственный капитал	7100
4. Краткосрочные обязательства	4700

Правильный ответ: коэффициент автономии = 0,602, коэффициент маневренности собственного капитала = 0,099, коэффициент обеспеченности собственными оборотными средствами = 0,130.

20. По данным таблицы рассчитать все возможные показатели рентабельности.

Показатели	Сумма
1. Выручка от продаж	610
2. Себестоимость продаж	450
3. Прибыль от продаж	160
4. Среднегодовая стоимость активов	1854

Правильный ответ: рентабельность продаж = 26,2%, рентабельность продукции = 35,6%, рентабельность активов = 8,6%.

21. Торговая организация приобрела товары у поставщика за 160 тыс.руб., кроме того НДС 20% - ?. Затраты по перевозке по счету транспортной организации составили 2400 руб., в т.ч. НДС 20% - ?. Учетной политикой организации предусмотрено, что оценка поступивших товаров производится по фактической себестоимости. Фактическая себестоимость поступивших товаров составит:

- 1) 162400 рублей;
- 2) 162000 рублей;
- 3) 194400 рублей;

Правильный ответ: 2.

22. Торговая организация приобрела товары у поставщика за 160 тыс.руб., кроме того НДС 20% - ?. Затраты по перевозке по счету транспортной организации составили 2400 руб., в т.ч. НДС 20% - ?. Учетной политикой организации предусмотрено, что оценка поступивших товаров производится по покупной стоимости. Покупная стоимость оприходованных товаров составит:

- 1) 160000 рублей;
- 2) 162000 рублей;
- 3) 162400 рублей;

Правильный ответ: 1.

23. Торговая организация приобрела товары у поставщика за 160 тыс.руб., кроме того НДС 20% - ?. Затраты по перевозке по счету транспортной организации

составили 2400 руб., в т.ч. НДС 20% - ?. Учетной политикой организации предусмотрено, что оценка поступивших товаров производится по покупной стоимости. Сумма расходов по доставке, отраженная на счете 44 «Расходы на продажу», составит:

- 1) 2000 рублей;
- 2) 2880 рублей;
- 3) 2400 рублей;

Правильный ответ: 1.

24. От поставщика поступили товары на 22 тыс.руб. (в т.ч. НДС 10% - ?). При приемке обнаружена недостача товаров на сумму 165 руб. в ценах поставщика с учетом НДС. Стоимость товаров, подлежащих оприходованию на счет 41 «Товары», составит:

- 1) 19835 рублей;
- 2) 19850 рублей;
- 3) 21835 рублей;

Правильный ответ: 2.

25. От поставщика поступили товары на 22 тыс.руб., кроме того НДС 10% - ?. При приемке обнаружена недостача товаров на сумму 220 руб. в ценах поставщика с учетом НДС. Стоимость товаров, подлежащих оприходованию на счет 41 «Товары», составит:

- 1) 23980 рублей;
- 2) 21800 рублей;
- 3) 21780 рублей;

Правильный ответ: 2.

26. Получены товары от поставщика на 150 тыс.руб., кроме того НДС 10% - ?. Торговая наценка на поступивший товар составляет 25%. Учетной политикой предусмотрено, что поступившие товары оцениваются по продажным ценам. Продажная стоимость товаров составит:

- 1) 206250 рублей;
- 2) 187500 рублей;
- 3) 168750 рублей;

Правильный ответ: 1.

27. Получены товары от поставщика на 154 тыс.руб. (в т.ч. НДС 10% - ?.) Торговая наценка на поступивший товар составляет 30%. Учетной политикой предусмотрено, что поступившие товары оцениваются по продажным ценам. Продажная стоимость товаров составит:

- 1) 200200 рублей;
- 2) 182000 рублей;
- 3) 220220 рублей;

Правильный ответ: 1.

28. По результатам инвентаризации в торговой организации выявлена недостача товаров 500 руб. (согласно учетной политике учет товаров ведется в покупных ценах). Недостача товаров в пределах естественной убыли 300 руб. (по учетным ценам), а сверх норм была отнесена на материально ответственное лицо с возмещением причиненного ущерба по продажной цене товара в размере 235 руб. Сумма недостачи, подлежащей списанию на коммерческие расходы, составит:

- 1) 500 рублей;
- 2) 235 рублей;
- 3) 300 рублей;

Правильный ответ: 3.

29. По результатам инвентаризации в торговой организации обнаружена недостача товаров 2500 руб. (учет товаров ведется в продажных ценах). По расчету

естественная убыль составила 2000 руб. (по учетным ценам). Средний процент торговой наценки 40%. Сумма недостачи, подлежащей списанию на коммерческие расходы, составит

- 1) 1200 рублей;
- 2) 1500 рублей;
- 3) 2000 рублей;

Правильный ответ: 1.

30. По результатам инвентаризации в торговой организации обнаружена недостача товаров 2500 руб. (учет товаров ведется в продажных ценах). По расчету естественная убыль составила 2000 руб. (по учетным ценам). Средний процент торговой наценки 40%. Сумма недостачи, подлежащей списанию на виновное лицо, составит

- 1) 500 рублей;
- 2) 2000 рублей;
- 3) 2500 рублей;

Правильный ответ: 1.

31. На складе торговой организации проведена инвентаризация товаров, где установлено одновременно: 1) излишки товара «А» на сумму 3000 руб.; 2) недостача товара «Б» на сумму 4500 руб. По решению руководителя произведен зачет пересортицы между товарами «А» и «Б», а оставшаяся сумма списана на материально ответственное лицо. Сумма недостачи, подлежащая взысканию с виновного лица, составит:

- 1) 4500 рублей;
- 2) 1500 рублей;
- 3) 3000 рублей;

Правильный ответ: 2.

32. По данным бухгалтерского учета по счету 44 «Расходы на продажу» значитсся: сальдо начальное 2340 руб., произведено расходов за месяц 31600 руб. (в т.ч. транспортные расходы 855 руб.). По данным бухгалтерского учета по счету 41 «Товары» значитсся: оборот по продаже товаров 294 тыс.руб., остаток товара на конец месяца 156 тыс.руб. В учетной политике торговой организации предусмотрено частичное списание расходов на продажу. Рассчитать средний процент расходов на продажу на остаток товаров по статье «Расходы на транспортировку»...

- 1) 10,75%;
- 2) 0,71%;
- 3) 7,54%;

Правильный ответ: 2.

33. По данным бухгалтерского учета по счету 44 «Расходы на продажу» значитсся: сальдо начальное 2340 руб., произведено расходов за месяц 31600 руб. По данным бухгалтерского учета по счету 41 «Товары» значитсся: оборот по продаже товаров 294 тыс.руб., остаток товара на конец месяца 156 тыс.руб. В учетной политике торговой организации предусмотрено частичное списание расходов на продажу, а средний процент расходов на продажу составил 0,9%. Сумма коммерческих расходов, подлежащая списанию, составит:

- 1) 31294 руб.;
- 2) 32536 руб.;
- 3) 33940 руб.;

Правильный ответ: 2.

34. По данным бухгалтерского учета по счету 44 «Расходы на продажу» значитсся: сальдо начальное 2340 руб., произведено расходов за месяц 31600 руб. По данным бухгалтерского учета по счету 41 «Товары» значитсся: оборот по продаже товаров

294 тыс.руб., остаток товара на конец месяца 156 тыс.руб. В учетной политике торговой организации предусмотрено полное списание расходов на продажу. а средний процент расходов на продажу составил 0,9%. Сумма коммерческих расходов, подлежащая списанию, составит:

- 1) 29890 рублей;
- 2) 32536 рублей;
- 3) 33940 рублей;

Правильный ответ: 3.

35. По данным бухгалтерского учета по счету 42 «Торговая наценка» значитсся: сальдо на начало месяца 5562 руб., наценка по поступившим товарам 128300 руб. По данным бухгалтерского учета по счету 41 «Товары» значитсся: продано товаров 450200 руб., остаток товара на конец месяца 197100 руб. В учетной политике торговой организации предусмотрено, что оценка товаров ведется по продажным ценам и для определения реализованной наценки используется способ расчета валового дохода по среднему проценту. Рассчитать средний процент торговой наценки...

- 1) 19,82%;
- 2) 28,5%;
- 3) 20,68%;

Правильный ответ: 3.

36. По данным бухгалтерского учета по счету 42 «Торговая наценка» значитсся предварительное сальдо 133862 руб. По данным бухгалтерского учета по счету 41 «Товары» значитсся: продано товаров 450200 руб., остаток товара на конец месяца 197100 руб. В учетной политике торговой организации предусмотрено, что оценка товаров ведется по продажным ценам и для определения реализованной наценки используется способ расчета валового дохода по среднему проценту. Сумма реализованной торговой наценки составит:

- 1) 40760 рублей;
- 2) 133862 рублей;
- 3) 93101 рублей;

Правильный ответ: 3.

37. Проданы товары: выручка составила 12000 руб. (в т.ч. НДС 20% - ?), покупная стоимость проданных товаров 6400 руб. Финансовый результат от продажи товаров составит:

- 1) прибыль 5400 рублей;
- 2) прибыль 3276 рублей;
- 3) прибыль 3600 рублей;

Правильный ответ: 3.

38. Проданы товары: отпускная стоимость 10000 руб., кроме того НДС 10% - ?, Учетная стоимость проданных товаров 8500 руб. Финансовый результат от продажи товаров составит:

- 1) прибыль 500 рублей;
- 2) прибыль 2500 рублей;
- 3) прибыль 1500 рублей;

Правильный ответ: 3.

39. Торговая организация осуществляет продажу товаров, покупная стоимость которых составила 103 тыс.руб. и расходы, связанные с их продажей, 1000 руб. Продажная стоимость товара с учетом НДС (ставка 20% - ?) составила 132 тыс.руб. Финансовый результат от продажи товаров составит:

- 1) прибыль 28000 рублей;
- 2) прибыль 6000 рублей;
- 3) прибыль 1600 рублей;

Правильный ответ: 2.

40. Организация розничной торговли за отчетный период продала товаров населению на 144000 руб., в т.ч. НДС 20% - ? По расчету, составленному бухгалтером, реализованная торговая наценка составила 50 тыс.руб., а расходы на продажу, подлежащие списанию – 28 тыс.руб. В учетной политике торговой организации предусмотрено, что оценка товаров ведется по продажным ценам. Финансовый результат от продажи товаров составит:

- 1) прибыль 22000 рублей;
- 2) убыток 2000 рублей;
- 3) убыток 6800 рублей;

Правильный ответ: 2.

41. Изделия продаются по цене 25 руб. за единицу, переменные затраты составляют 17 руб. за единицу изделия, постоянные затраты – 350000 руб. за период.

Определить количество изделий в точке безубыточности.

- а) 14000;
- б) 8334;
- в) 43750;
- г) 25750.

Правильный ответ: в

42. Выручка от реализации организации составляет 125 тыс. руб., совокупные переменные расходы – 80 тыс. руб., постоянные расходы – 16 тыс. руб.

Маржинальный доход (валовая прибыль) составит:

- а) 29 тыс. руб.;
- б) 35 тыс. руб.;
- в) 40 тыс. руб.;
- г) 45 тыс. руб.

Правильный ответ: г

43. Выручка от реализации организации составляет 125 тыс. руб., совокупные переменные расходы – 80 тыс. руб., постоянные расходы – 16 тыс. руб. Определите точку безубыточности организации при объеме реализации 1000 штук:

- а) 300 шт;
- б) 320шт;
- в) 356 шт;
- г) 370 шт.

Правильный ответ: в

44. Постоянные затраты предприятия за месяц составили 72 тыс. руб., а переменные – 6 руб. за штуку. Цена изделия – 15 руб.

Операционная прибыль при производстве 12 000 изделий составит:

- а) 45 000 руб.;
- б) 36 000 руб.;
- в) 50 000 руб.

Правильный ответ: б

45. Постоянные затраты предприятия за месяц составили 72 тыс. руб., а переменные – 6 руб. за штуку. Цена изделия – 15 руб.

Определите себестоимость одного изделия при объеме производства 3 000 шт. и выберите правильный ответ:

- а) 24 руб.;
- б) 30 руб.;
- в) 35 руб.

Правильный ответ: б

46. Компания производит изделия А и Б в количестве 70 000 и 30 000 единиц соответственно. Цена реализации изделия А – 6 руб., изделия Б – 12 руб. Удельные

переменные издержки по изделию А – 2 руб., по изделию Б – 4 руб. Предприятию выгоднее производить:

- а) изделие А;
- б) изделие Б;
- в) оба изделия в равной степени.

Правильный ответ: а

47. Из бюджета продаж предприятия следует, что в октябре будет реализовано 12 500 единиц продукта А и 30 000 единиц продукта Б. Цена реализации продукта А – 20 руб., продукта Б – 30 руб. Вознаграждение, причитающееся коммерческому отделу, составляет 10 % от объемов продаж продукта А и 8% - продукта Б. В соответствии с бюджетом отделу продаж будет начислено вознаграждение в сумме:

- а) 100 000 руб.;
- б) 97 000 руб.;
- в) 105 000 руб.

Правильный ответ: б

48. Выручка от реализации услуг предприятия составила: в июле – 130 000 руб., августе – 150 000 руб., в сентябре – 140 000 руб. Из опыта поступления денег известно, что 70 % дебиторской задолженности гасится на следующий месяц после оказания услуг, 25 % - через месяц, а 5 % не гасится вовсе. В сентябре на расчетный счет предприятия поступит:

- а) 137 500 руб.;
- б) 120 000 руб.;
- в) 140 000 руб.

Правильный ответ: а

49. Начальные запасы продукции обувной фабрики составляют 10 000 пар обуви. В соответствии с бюджетом к концу периода они должны возрасти вдвое. Бюджетом производства предусмотрен выпуск 40 000 пар обуви. Планируемый объем продаж составит:

- а) 60 000 пар;
- б) 70 000 пар;
- в) 50 000 пар;
- г) ни один ответ не верен.

Правильный ответ: г

50. Начальное сальдо бюджета денежных средств – 200 тыс. руб. В октябре предполагаются поступления на расчетный счет – 150 тыс. руб., в кассу – 80 тыс. руб. Планируемые затраты октября:

- выплата заработной платы – 40 тыс. руб.;
- оплата материалов – 30 тыс. руб.;
- погашение процентов за пользование кредитом – 5 тыс. руб.;
- оплата коммунальных услуг – 10 тыс. руб.;
- амортизация – 8 тыс. руб.

Конечное сальдо бюджета денежных средств на октябрь составит:

- а) 400 тыс. руб.;
- б) 300 тыс. руб.;
- в) 345 тыс. руб.;

Правильный ответ: в

51. Бюджетом компании "Альфа" за период предусмотрена выручка от реализации товаров на сумму 200 тыс. руб., при этом поступление денег на расчетный счет в данном периоде составит 150 тыс. руб. Общая сумма выплат и платежей в данном периоде ожидается в размере 180 тыс. руб., при этом сальдо на конец данного периода в бюджете денежных средств должно составить 25 тыс. руб. В этой связи компании "Альфа":

- а) достаточно собственных средств;
- б) необходим кредит в размере 55 тыс. руб.;
- в) необходим кредит в размере 30 тыс. руб.

Правильный ответ: б

52. Директор муниципального предприятия, занимающегося пассажирскими перевозками, пытается спланировать годовые расходы автопарка, состоящего из 30 автобусов. За год каждый автобус проходит 10 000 км. По одному автобусу имеется следующая информация:

расход горючего – 20 руб. на 100 км пробега;

амортизация (за год) – 1000 руб.

Спланируйте расходы автопарка и выберите правильный ответ:

- а) 150 тыс. руб.;
- б) 200 тыс. руб.;
- в) 180 тыс. руб.

Правильный ответ: в

53. Поведение издержек организации описывается формулой $Y = 800 + 4X$. При выпуске 400 единиц изделий планируемые затраты составят:

- а) 3 000 руб.;
- б) 2 400 руб.;
- в) 2 000 руб.

Правильный ответ: б

54. Предприятие производит 400 единиц изделий. Общая сумма его затрат составляет 80 тыс. руб., в т.ч. размер постоянных расходов – 30 тыс. руб. Гибкий бюджет затрат предприятия может быть представлен в виде:

- а) $Y = 80\,000 + 125X$;
- б) $Y = 30\,000 + 125X$;
- в) $Y = 50\,000 + 125X$.

Правильный ответ: б

55. Предприятие произвело в отчетном году 200 000 единиц продукции. Общие производственные затраты составили 400 тыс. руб., из них 180 тыс. руб. – постоянные расходы. Предполагается, что никаких изменений в используемых производственных методах и ценообразовании не произойдет.

Тогда совокупные затраты для производства 230 000 единиц продукта в следующем году составят:

- а) 433 000 руб.;
- б) 400 000 руб.;
- в) 350 000 руб.;

Правильный ответ: а

56. Из бюджета продаж предприятия следует, что в октябре будет реализовано 12 500 единиц продукта А и 30 000 единиц продукта Б. Цена реализации продукта А – 20 руб., продукта Б – 30 руб. Вознаграждение, причитающееся коммерческому отделу, составляет 10 % от объемов продаж продукта А и 8% - продукта Б. В соответствии с бюджетом отделу продаж будет начислено вознаграждение в сумме:

- а) 100 000 руб.;
- б) 97 000 руб.;
- в) 105 000 руб.

Правильный ответ: б

57. Выручка от реализации услуг предприятия составила: в июле – 130 000 руб., августе – 150 000 руб., в сентябре – 140 000 руб. Из опыта поступления денег известно, что 70 % дебиторской задолженности гасится на следующий месяц после оказания услуг, 25 % - через месяц, а 5 % не гасится вовсе. В сентябре на расчетный счет предприятия поступит:

- а) 137 500 руб.;
- б) 120 000 руб.;
- в) 140 000 руб.

Правильный ответ: а

58. Начальные запасы продукции обувной фабрики составляют 10 000 пар обуви. В соответствии с бюджетом к концу периода они должны возрасти вдвое. Бюджетом производства предусмотрен выпуск 40 000 пар обуви. Планируемый объем продаж составит:

- а) 60 000 пар;
- б) 70 000 пар;
- в) 50 000 пар;
- г) ни один ответ не верен.

Правильный ответ: г

59. К началу планируемого периода запасы ткани швейной фабрики составляли 1000 п.м. Администрация планирует сократить их к концу отчетного периода на 30 %. При этом будет сшито 500 платьев. Расход ткани на 1 платье – 3 п.м. Фабрике придется закупить:

- а) 1000 п.м.;
- б) 1300 п.м.;
- в) 1200 п.м.

Правильный ответ: в

60. Если цена активов определена на уровне 10% их стоимости, то величина платы за активы стоимостью в 1 млн.руб. составит:

- а) 50 тыс.руб.;
- б) 100 тыс. руб.;
- в) 10 тыс. руб.

Правильный ответ: б

Контроль и ревизия

(семестр: б; промежуточная аттестация: зачет с оценкой)

- | | | |
|---|--|--|
| 1 | Система обязательных контрольных действий по документальной и фактической проверке законности и обоснованности совершения хозяйственных операций, правильности отражения их в учете, а также законности действий руководителя и иных лиц, которые несут ответственность за их осуществление, представляет собой... | <ul style="list-style-type: none"> 1) аудит; 2) ревизию; 3) судебно-бухгалтерскую экспертизу <p>Правильный ответ: 2.</p> |
| 2 | Контроль предприятий – это систематическая проверка должностными лицами предприятия выполнения решений правительства, указаний вышестоящих | <ul style="list-style-type: none"> 1) хозяйственный; 2) внешнехозяйственный; 3) внутрихозяйственный <p>Правильный ответ: 3.</p> |

- организаций, использования производственных ресурсов, соблюдения законности в целях выявления резервов производства и решительного пресечения хищений, бесхозяйственности и расточительства:
- 3) Выполнение фискальных функций, обеспечение полноты поступления в бюджет налоговых платежей является целью:
- 4) К органам внешнего финансового контроля относятся:
- 5) Перед проверяющим лицом поставлена задача – установить полноту и своевременность осуществления расчетов с бюджетом по налоговым платежам. Кем осуществляется данная проверка?
- 6) Основным для бухгалтерского учета является измеритель
- 7) В основу оценки объектов бухгалтерского учета положены следующие принципы
- 8) Счет бухгалтерского учета – это
- 9) Субсчет – это
- 1) внешнего финансового контроля;
2) внутреннего финансового контроля;
3) всей системы финансового контроля;
Правильный ответ: 1.
- 1) экономические службы организации, Федеральная налоговая служба, Счетная палата РФ;
2) Счетная палата РФ, Центральный банк РФ, финансовые и ревизионные отделы организации;
3) контрольно-ревизионное управление Минфина РФ, Федеральная налоговая служба, Федеральное казначейство РФ;
Правильный ответ: 3.
- 1) аудитором;
2) налоговой службой;
3) вышестоящей организацией;
Правильный ответ: 2.
- 1) денежный;
2) трудовой;
3) натуральный.
Правильный ответ: 1.
- 1) реальность и законченность;
2) единство и реальность;
3) полнота и однородность.
Правильный ответ: 2.
- 1) способ экономической группировки и отражения активов (имущества);
2) способ обобщения и публикации в печати данных оперативного и бухгалтерского учета;
3) способ группировки, текущего контроля и отражения хозяйственных операций.
Правильный ответ: 3.
- 1) счет синтетического учета;
2) способ отражения хозяйственной операции в учете;

- 3) способ группировки данных аналитического учета.
- Правильный ответ: 3.
- 1) аналитический учет.
2) синтетический учет;
3) синтетический и аналитический учет;
- Правильный ответ: 1.
- 10 Для учета данных, группирующих детальную информацию об имуществе и хозяйственных операциях, применяется
- 11 Между счетами синтетического и аналитического учета
- 1) существует тесная взаимосвязь, поскольку синтетические счета предполагают группировку информации в пределах аналитического счета;
2) не существует взаимосвязи, поскольку синтетические и аналитические счета имеют разное функциональное назначение;
3) существует тесная взаимосвязь, поскольку аналитические счета предполагают группировку информации в пределах синтетического счета.
- Правильный ответ: 3.
- 12 Оборотная ведомость по счетам синтетического учета предназначена для проверки
- 1) правильности корреспонденции счетов;
2) полноты синтетического учета;
3) полноты аналитического учета.
- Правильный ответ: 2.
- 13 Могут ли аудиторские фирмы проводить проверки по поручению государственных органов?
- 1) могут, если это обязательно согласовано с саморегулируемой организацией аудиторов и уполномоченным федеральным органом;
2) не могут;
3) могут только с добровольного согласия аудиторской фирмы на проведение таких проверок;
- Правильный ответ: 3.
- 14 Повышение эффективности хозяйственной деятельности, непосредственная защита экономических интересов собственника данного предприятия является целью...
- 1) внешнего финансового контроля;
2) внутреннего финансового контроля;
3) всей системы финансового контроля;
- Правильный ответ: 2.
- 15 При проведении независимой аудиторской проверки аудитор должен обязательно руководствоваться:
- 1) международными стандартами аудита, стандартами своей саморегулируемой организации и внутрифирменными аудиторскими стандартами;
2) международными стандартами аудита, федеральными и отраслевыми стандартами бухгалтерского учета и внутрифирменными аудиторскими стандартами;
3) международными стандартами аудита, внутрифирменными аудиторскими стандартами профессиональным опытом и

- интуицией;
Правильный ответ: 1.
- 16 Многие профессии имеют сходные критерии, но аудиторская профессия обладает таким критерием, который отличает ее от большинства других профессий. Это критерий:
1) общая компетентность;
2) должная профессиональная добросовестность;
3) независимость;
Правильный ответ: 3.
- 17 Аудиторы независимы от:
1) только аудиторской организации;
2) от руководителей аудиторской организации, в которой они работают, от аудируемого лица и любой третьей стороны;
3) законодательных актов РФ;
Правильный ответ: 2.
- 18 Забалансовые счета используют для:
1) учета средств, принадлежащих на праве собственности;
2) только учета основных средств, взятых в аренду;
3) отражения операций, не влияющих на валюту бухгалтерского баланса.
Правильный ответ: 3.
- 19 План счетов бухгалтерского учета – это:
1) перечень аналитических счетов, используемых в учете;
2) совокупность синтетических и аналитических счетов;
3) систематизированный перечень (общая номенклатура) синтетических показателей бухгалтерского учета.
Правильный ответ: 3.
- 20 Инвентаризация – это:
1) проверка фактического наличия объектов бухгалтерского учета (активов и обязательств) на определенную дату;
2) экономическая группировка и обобщение информации об активах (имуществе) и обязательствах в денежной оценке на определенную дату;
3) группировка фактических затрат организации в денежной форме и определение себестоимости единицы продукции.
Правильный ответ: 1.
- 21 Фактическое наличие активов (имущества) при инвентаризации определяют:
1) по данным бухгалтерского учета;
2) со слов материально ответственного лица;
3) подсчетом.
Правильный ответ: 3.
- 22 Бухгалтерская (финансовая) отчетность является этапом учетного процесса:
1) начальным;
2) промежуточным;
3) завершающим.
Правильный ответ: 3.

- 23 Итоговые данные, характеризующие имущественное и финансовое положение, экономического субъекта отражаются в
- 1) бухгалтерской (финансовой) отчетности;
2) налоговой отчетности;
3) отчете налогового инспектора.
Правильный ответ: 1.
- 24 Бухгалтерская (финансовая) отчетность – это
- 1) информация о финансовом положении предприятия на отчетную дату и финансовом результате за отчетный период, сгруппированная в соответствии с законодательством;
2) группировка активов и обязательств предприятия, отражающая итоги работы предприятия за отчетный год с помощью системы счетов и двойной записи;
3) обобщение учетной информации о хозяйственных фактах на определенную дату и отражение в формах, утвержденных экономическим субъектом.
Правильный ответ: 1.
- 25 Экономический субъект должен сформировать и предоставить годовую бухгалтерскую (финансовую) отчетность в уполномоченные органы
- 1) не позднее 3-х месяцев по окончании года;
2) за 90 дней до окончания года;
3) не позднее 30 дней по окончании года.
Правильный ответ: 1.
- 26 Бухгалтерская финансовая отчетность составляется для целей её представления:
- 1) всем заинтересованным пользователям
2) вышестоящей организации
3) налоговым органам
Правильный ответ: 1.
- 27 К внешним пользователям бухгалтерской (финансовой) отчетности с косвенным финансовым интересом относятся
- 1) учредители и руководство предприятия;
2) поставщики и иные кредиторы;
3) налоговая служба и иные контролирующие органы.
Правильный ответ: 3.
- 28 Достоверность бухгалтерской отчетности предприятия и соответствие совершенных финансовых и хозяйственных операций законодательству РФ подтверждается
- 1) федеральной налоговой службой;
2) независимыми аудиторами;
3) работниками организации.
Правильный ответ: 2.
- 29 Статьи бухгалтерского баланса, составленного за отчетный год, подтверждаются:
- 1) результатами инвентаризации объектов бухгалтерского учета
2) показаниями материально ответственных лиц;
3) данными учетных регистров и бухгалтерских справок (расчетов)
Правильный ответ: 1.
- 30 Внутренний аудит – это:
- 1) независимая проверка ведения бухгалтерского учета и отчетности

- организаций в интересах сторонних заинтересованных пользователей;
- 2) организованная на предприятии в интересах его собственников и руководства и регламентированная законодательными и нормативными документами система контроля за действиями персонала;
- 3) организованная на предприятии в интересах его собственников и руководства и регламентированная его внутренними документами система контроля соблюдения установленного порядка ведения бухгалтерского учета;
- Правильный ответ: 3.
- 1) третьими лицами;
- 2) клиентами, заказавшими аудиторскую проверку;
- 3) руководством проверяемой организации;
- Правильный ответ: 3.
- 1) состоит в близком родстве с учредителями (участниками) аудируемых лиц;
- 2) оказывал услугу по восстановлению бухгалтерского учета более 3 лет назад, предшествующих проведению аудита;
- 3) отвечает за ведение бухгалтерского учета (аутсорсинг) в организации, являющейся третьим лицом по отношению к аудируемому лицу;
- Правильный ответ: 1.
- 1) родственные связи помогают узнать лучше деятельность проверяемого предприятия;
- 2) нарушается принцип независимости;
- 3) доверительные отношения между клиентом и аудитором будут способствовать улучшению бизнеса;
- Правильный ответ: 2.
- 1) может;
- 2) может, если у аудитора есть специальное разрешение;
- 3) не может;
- Правильный ответ: 3.
- 1) такой договор заключать не разрешается действующими нормативными документами по аудиторской деятельности;
- 2) эта ситуация не регламентируется нормативными документами;
- 3) такой договор можно заключить, т.к.
- 31 Специалисты, осуществляющие внутренний аудит, несут ответственность перед:
- 32 Аудит не может осуществляться, если аудитор:
- 33 Главный бухгалтер организации «А» для проведения обязательной аудиторской проверки пригласила аудиторскую организацию, где работает аудитором ее дочь, которая была включена в группу аудиторов, направленных на проверку организации «А». Это случай, когда:
- 34 Может ли проводить аудиторскую проверку аудитор, который является учредителем проверяемой организации?
- 35 Аудиторская фирма заключила договор на проведение аудиторской проверки крупной организации, акционером которой она является.

- Может ли в такой ситуации заключаться договор?
- 36 Профессиональная компетентность аудитора – принцип, заключающийся:
- 37 Соблюдение принципа конфиденциальности обязательно:
- 38 Могут ли аудиторы разглашать сведения, составляющие аудиторскую тайну?
- 39 Проявление аудитором профессионального скептицизма означает:
- 40 Функции уполномоченного федерального органа регулирования аудиторской деятельности в России исполняет:
- 41 Государственный контроль (надзор) за деятельностью саморегулируемых организаций аудиторов призван осуществлять:
- 42 Внешний контроль качества работы аудиторских организаций, проводящих
- аудиторская фирма сама заинтересована в объективности проверки;
- Правильный ответ: 1.
- 1) в том, что аудитор должен владеть необходимым объемом знаний и навыков, позволяющих ему обеспечивать качественное оказание услуг;
- 2) в обязательной приверженности аудитора профессиональному долгу, а также следовании общим нормам морали;
- 3) в обязательности оказания аудитором профессиональных услуг с должной тщательностью, внимательностью и оперативностью;
- Правильный ответ: 1.
- 1) только во время продолжения отношений с клиентом;
- 2) вне зависимости от продолжения или прекращения отношений с клиентом и без ограничения во времени;
- 3) в течение пяти лет после прекращения отношений с клиентом;
- Правильный ответ: 2.
- 1) да, по распоряжению налогового органа;
- 2) да, с письменного согласия третьей стороны;
- 3) да, с письменного согласия лиц, в отношении которых проводился аудит;
- Правильный ответ: 3.
- 1) аудитор при проведении проверки исходит из того, что руководство аудируемого лица является бесчестным;
- 2) аудитор оценивает значимость и весомость аудиторских доказательств;
- 3) аудитор ставит под сомнение достоверность документов при установлении противоречий аудиторских доказательств таким документам;
- Правильный ответ: 3.
- 1) Счетная палата РФ;
- 2) Государственная Дума РФ;
- 3) Минфин РФ;
- Правильный ответ: 3.
- 1) Минфин России;
- 2) Президент России;
- 3) Российский Союз аудиторов;
- Правильный ответ: 1.
- 1) саморегулируемая организация аудиторов;
- 2) саморегулируемая организация

- обязательный аудит бухгалтерской отчетности, осуществляет:
- аудиторов и уполномоченный федеральный орган;
3) уполномоченный федеральный орган;
Правильный ответ: 2.
- 43 Ведение реестра аудиторов и аудиторских организаций осуществляется:
- 1) уполномоченным федеральным органом;
2) саморегулируемой организацией аудиторов;
3) советом по аудиторской деятельности;
Правильный ответ: 2.
- 44 Внешний контроль качества работы аудиторов – прерогатива:
- 1) саморегулируемой организации аудиторов в отношении своих членов;
2) уполномоченного федерального органа в отношении саморегулируемой организации;
3) Федеральной налоговой службы в отношении аудиторов;
Правильный ответ: 1.
- 45 Вправе ли саморегулируемая организация аудиторов непосредственно заниматься аудиторской деятельностью?
- 1) да, поскольку ее члены (аудиторы) осуществляют независимые аудиторские проверки;
2) нет, поскольку она является некоммерческой организацией, созданной на условиях членства аудиторов;
3) да, но после включения сведений о ней в государственный реестр саморегулируемых организаций;
Правильный ответ: 2.
- 46 Основанием для осуществления внеплановой внешней проверки качества работы аудитора является:
- 1) поданная в федеральную налоговую службу жалоба;
2) поданная в суд жалоба;
3) поданная в саморегулируемую организацию аудиторов жалоба;
Правильный ответ: 3.
- 47 Меры дисциплинарного воздействия в отношении аудиторов может применить:
- 1) саморегулируемая организация аудиторов в отношении своих членов;
2) уполномоченный федеральный орган и аудируемое лицо;
3) саморегулируемая организация аудиторов в отношении своих членов и уполномоченный федеральный орган;
Правильный ответ: 3.
- 48 Плановые внешние проверки качества работы аудиторской организации, проводящей обязательный аудит бухгалтерской отчетности, осуществляются саморегулируемой организацией:
- 1) не реже одного раза в год;
2) не реже одного раза в 3 года;
3) не реже одного раза в 5 лет;
Правильный ответ: 2.
- 49 Внешний аудит – это:
- 1) независимая проверка ведения бухгалтерского учета и отчетности организаций в интересах посторонних заинтересованных пользователей;

- 2) независимая проверка всей деятельности аудируемого лица с целью установления ее легальности;
- 3) независимая проверка в интересах его собственников и руководителей, регламентированная внутренними документами система контроля;
- Правильный ответ: 1.
- 50 Под методами (приемами) аудиторской проверки понимают:
- 1) организацию проверки деятельности аудируемого лица, его документов и записей;
- 2) виды независимых процедур для получения аудиторских доказательств;
- 3) систему приемов, используемых для воздействия на аудируемое лицо;
- Правильный ответ: 2.
- 51 Методы документальной проверки учетной документации предполагают:
- 1) осмотр и изучение документов, контрольные подсчеты и анализ учетных записей;
- 2) проведение выборочной инвентаризации ценностей;
- 3) выполнение контрольных операций с участием специалистов или представителей общественности;
- Правильный ответ: 1.
- 52 Методы проверки отдельного бухгалтерского документа включают в себя:
- 1) формальную и встречную проверку;
- 2) формальную, нормативную и арифметическую проверку;
- 3) нормативную, арифметическую проверку и метод взаимного контроля;
- Правильный ответ: 2.
- 53 Сопоставление разных экземпляров одного и того же документа при совершении внутренних и внешних хозяйственных операций относится к методу:
- 1) встречной проверки;
- 2) обратной калькуляции;
- 3) визуального наблюдения;
- Правильный ответ: 1.
- 54 Метод взаимного контроля различных документов используется для:
- 1) выявления неточностей в оформлении отдельных документов;
- 2) выявления подлога в документах и определения схемы незаконных действий;
- 3) проверки правильности действующих норм расхода сырья и материалов, установления выхода готовой продукции;
- Правильный ответ: 2.
- 55 При исследовании учетных записей путем проверки соответствия содержания документа и реальной действительностью применяются:
- 1) методы документальной проверки;
- 2) методы фактической проверки;
- 3) методы оперативной и следственной работы;
- Правильный ответ: 2.

- 56 Один из методов (приемов) проведения аудита «прослеживание» заключается:
- 1) в действиях аудитора по отбору первичных документов и движению по системе учета до заключительной записи в Главной книге с целью поиска ошибок;
 - 2) в действиях аудитора по движению от заключительной проводки в Главной книге до первичных документов с целью поиска нетипичных записей и ошибок;
 - 3) в действиях аудитора по отбору первичных документов и движению по системе учета до заключительной записи в Главной книге и, наоборот, с целью поиска нетипичных записей и ошибок;
- Правильный ответ: 1.
- 57 При запущенности бухгалтерского учета, уничтожении учетных регистров и отсутствии организованного надлежащим образом аналитического учета прибегают к:
- 1) методу встречной проверки;
 - 2) получению письменных объяснений работников;
 - 3) к восстановлению учетных записей на основе первичных документов;
- Правильный ответ: 3.
- 58 Способ восстановления количественного учета используется в предприятиях, где:
- 1) в местах хранения товарно-материальных ценностей материально ответственными лицами должен быть организован суммовой учет;
 - 2) в местах хранения товарно-материальных ценностей материально ответственными лицами должен быть организован количественно-суммовой учет;
 - 3) имеется в наличии первичная документация в полном объеме и существует взаимосвязь между синтетическим и аналитическим учетом;
- Правильный ответ: 2.
- 59 Содержание способа контрольного сличения остатков заключается в следующем:
- 1) сопоставлении объема продаж со свидетельскими показателями покупателей;
 - 2) сопоставлении остатка по инвентаризационной описи на конец проверяемого периода с данными о наличии и движении ценностей за весь межинвентаризационный период;
 - 3) хронологическом анализе данных по совершенным операциям за проверяемый период;
- Правильный ответ: 2.
- 60 Контрольный пересчет готовых изделий в сырье с учетом установленных норм (нормативов) относится к методу:
- 1) взаимного контроля;
 - 2) обратной калькуляции;
 - 3) арифметической проверки;
- Правильный ответ: 2.
- 61 Способом хронологического
- 1) превышение расхода денежных средств

- анализа операций выявляют следующие нарушения:
- или материальных ценностей над их приходом;
- 2) отсутствие движения денежных средств или материальных ценностей;
- 3) резкое изменение объема продаж в праздничные дни или во время инвентаризации;
- Правильный ответ: 1.
- 62 Методы фактической проверки учетной документации предполагают:
- 1) исследование доброкачественности документа, законности отраженной в нем хозяйственной операции и правильности сделанных подсчетов;
- 2) сопоставление различных документов, отражающих определенную проверяемую хозяйственную операцию;
- 3) получение письменных справок от различных предприятий по поводу проверяемой хозяйственной операции или содержания проверяемых документов;
- Правильный ответ: 3.
- 63 Один из методов фактической проверки «визуальное наблюдение» означает:
- 1) проверку фактического наличия ценностей, отраженных в документах и материалах инвентаризации;
- 2) установление соблюдения правил торговли, ведения финансовой и предпринимательской деятельности в процессе проверочной закупки;
- 3) проверку реального состояния (осмотр) определенного объекта, упомянутого в документах;
- Правильный ответ: 3.
- 64 Недостатки в технологии производства, вскрытие злоупотреблений, связанных с созданием неучтенных излишков материальных ценностей за счет применения завышенных норм расхода можно выявить при использовании метода:
- 1) контрольного пересчета готовых изделий в сырье;
- 2) контрольной закупки;
- 3) контрольного запуска сырья в производство;
- Правильный ответ: 3.
- 65 Один из методов фактической проверки «выполнение контрольных операций с участием специалистов или представителей общественности» предусматривает:
- 1) контрольные обмеры выполненных работ и выборочную инвентаризацию;
- 2) контрольную закупку и обмеры выполненных работ;
- 3) контрольную закупку и сличение остатков ценностей;
- Правильный ответ: 2.
- 66 Использование неполноценного сырья, замену дорогостоящих
- 1) анализа качества сырья, материалов и готовой продукции;
- 2) взаимного контроля документов;

- материалов более дешевыми, недовложения в готовую продукцию можно выявить, применяя следующий метод фактической проверки:
- 67 Оценка системы бухгалтерского учета и внутреннего контроля в ходе аудита является:
- 68 Тесты средств внутреннего контроля проводятся с целью:
- 69 К внеоборотным активам относят
- 70 К оборотным активам относят
- 71 Незавершенное производство – это
- 72 Готовая продукция – это продукция
- 73 Дебиторская задолженность – это
- 3) обратной калькуляции;
Правильный ответ: 1.
- 1) обязательным требованием стандартов аудиторской деятельности;
2) требованием заказчика и выполняется, если эта работа включена в договор на аудиторскую проверку;
3) процедурой, выполняемой аудиторами в зависимости от особенностей того или иного аудируемого лица по своему усмотрению, и не обязательной;
Правильный ответ: 1.
- 1) получения аудиторских доказательств об отсутствии существенных искажений финансовой (бухгалтерской) отчетности;
2) получения аудиторских доказательств в отношении эффективности функционирования систем бухгалтерского учета и внутреннего контроля;
3) получения информации о соответствии совершенных хозяйственных операций законодательству РФ;
Правильный ответ: 2.
- 1) товарно-материальные ценности;
2) основные средства;
3) уставной капитал.
Правильный ответ: 2.
- 1) долги поставщикам за сырье и материалы;
2) нереализованную готовую продукцию на складе;
3) объекты долгосрочного пользования.
Правильный ответ: 2.
- 1) сырье и материалы, находящиеся на общезаводских складах;
2) оборотные средства использованные для производственных нужд;
3) предметы труда, находящиеся в обработке на рабочих местах.
Правильный ответ: 3.
- 1) выпущенная из производства и сданная на склад;
2) отгруженная покупателям;
3) оплаченная покупателями.
Правильный ответ: 1.
- 1) задолженность покупателей за отгруженную им продукцию;
2) задолженность покупателям за

- полученную от них продукцию;
3) задолженность по полученным от покупателей авансам.
Правильный ответ: 1.
- 74 Валовая прибыль от продажи продукции определяется как разность между
- 1) фактической себестоимостью проданной продукции и ее отпускной стоимостью;
 - 2) отпускной стоимостью проданной продукции и величиной налоговых платежей;
 - 3) отпускной стоимостью проданной продукции и ее фактической себестоимостью.
- Правильный ответ: 3.
- 75 Коммерческие расходы – это расходы
- 1) включаемые в себестоимость проданной продукции;
 - 2) связанные с процессом производства продукции;
 - 3) по обслуживанию и управлению производством.
- Правильный ответ: 1.
- 76 Данные о расходах организации по обычным видам деятельности (в разрезе элементов затрат) представлены в:
- 1) бухгалтерском балансе;
 - 2) отчете о финансовых результатах;
 - 3) приложениях к бухгалтерскому балансу и отчету о финансовых результатах;
 - 4) отчете об изменении капитала;
 - 5) отчете о движении денежных средств;
- Правильный ответ: 3.
- 77 В торговых организациях, использующих в качестве учетных цен продажные, показатель по статье «Запасы» бухгалтерского баланса представляет собой:
- 1) сальдо счета 41 «Товары»;
 - 2) сумму сальдо счетов 41 «Товары» и 44 «Расходы на продажу»;
 - 3) разницу между сальдо счетов 41 «Товары» и 42 «Торговая наценка».
- Правильный ответ: 3.
- 78 В торговых организациях товары показываются по соответствующей статье «Запасы» бухгалтерского баланса:
- 1) по покупной стоимости без НДС;
 - 2) по покупной стоимости с НДС;
 - 3) по продажной стоимости без НДС.
- Правильный ответ: 1.
- 79 Расходы на продажу, приходящиеся на остаток непроданных товаров (как незавершенное производство) отражаются в бухгалтерском балансе по статье:
- 1) «Прочие внеоборотные активы»;
 - 2) «Доходы будущих периодов»;
 - 3) «Запасы».
- Правильный ответ: 3.
- 80 По статье «Себестоимость продаж» отчета о финансовых результатах в торговых организациях отражается:
- 1) покупная стоимость проданных товаров;
 - 2) продажная стоимость проданных товаров;
 - 3) покупная стоимость приобретенных товаров.
- Правильный ответ: 1.

- 81 Расходы на продажу, относящиеся к проданным товарам, в отчете о финансовых результатах отражаются по статье:
 1) «Себестоимость продаж»;
 2) «Коммерческие расходы»;
 3) «Управленческие расходы».
 Правильный ответ: 2.
- 82 Хозяйственный способ строительства объекта предполагает ведение строительства:
 1) собственными силами заказчика или инвестора;
 2) специальными строительными и монтажными организациями по договору с заказчиком;
 3) подрядными организациями по договору подряда;
 Правильный ответ: 1.
- 83 Оборот по дебету счета 08 «Вложения во внеоборотные активы» показывает:
 1) затраты в объекты внеоборотных активов, которые будут приняты к учету;
 2) затраты по продаже объектов основных средств и нематериальных активов покупателям;
 3) затраты по ремонту внеоборотных активов с целью поддержания их в исправном состоянии;
 Правильный ответ: 1.
- 84 Оборот по кредиту счета 08 «Вложения во внеоборотные активы» показывает:
 1) списание инвестиций, включенных в стоимость объектов основных средств и нематериальных активов при принятии к учету;
 2) списание затрат по продаже объектов основных средств и нематериальных активов;
 3) списание затрат по текущему ремонту основных средств с целью поддержания их в исправном состоянии;
 Правильный ответ: 1.
- 85 Поступление основных средств по первоначальной стоимости на основании счета поставщика должно отражаться записью:
 1) Дебет 01 Кредит 60
 2) Дебет 60 Кредит 08
 3) Дебет 08 Кредит 60
 Правильный ответ: 3.
- 86 Операция «Акцептование счета подрядчика за выполненные строительные работы» должна отражаться в учете заказчика записью:
 1) Дебет 60 Кредит 51
 2) Дебет 08 Кредит 60
 3) Дебет 60 Кредит 08
 Правильный ответ: 2.
- 87 Под сроком полезного использования понимается период, в течение которого объект основных средств:
 1) не требует капитального ремонта;
 2) приносит доход организации;
 3) может быть продан на сторону;
 Правильный ответ: 2.
- 88 Денежное выражение потери объектами своих физических и технико-экономических качеств называется:
 1) износом основных средств и соответствует сумме амортизации;
 2) остаточной стоимостью основных средств;
 3) переоцененной стоимостью основных

- 89 Начисление амортизации по основным средствам должно производиться:
- 90 Начисление амортизации по внеоборотным активам производится:
- 91 Амортизация основных средств должна начисляться в течение:
- 92 Начисление амортизации по объектам внеоборотных активов прекращается:
- 93 Начисление амортизации по основным средствам производственного назначения должно отражаться записью:
- 94 Бухгалтерская запись: Дебет 44 «Расходы на продажу» Кредит 02 «Амортизация основных средств» означает:
- 95 Списание суммы амортизации за период эксплуатации основного средства, пришедшего в полную негодность в результате физического износа, должно отражаться в учете записью:
- 96 Задолженность покупателей за проданные им основные средства должна отражаться записью:
- 97 На счете 01 «Основные средства» движение основных средств должно отражаться по:
- средств;
Правильный ответ: 1.
1) со дня, следующего за днем принятия объекта к учету;
2) с первого числа месяца, следующего за месяцем принятия объекта к учету.
3) с первого числа месяца, следующего за месяцем оплаты счета поставщика;
Правильный ответ: 2.
1) ежемесячно;
2) ежеквартально;
3) ежегодно;
Правильный ответ: 1.
1) всего срока нахождения в организации;
2) срока полезного использования;
3) пятилетнего срока;
Правильный ответ: 2.
1) с первого числа месяца, следующего за месяцем списания объекта с учета;
2) со дня, следующего за днем списания объекта с учета;
3) с первого числа месяца, в котором списан объект с учета;
Правильный ответ: 1.
1) Дебет 26 Кредит 02
2) Дебет 20 Кредит 02
3) Дебет 02 Кредит 20
Правильный ответ: 2.
1) начисление амортизации по основным средствам общехозяйственного назначения;
2) начисление амортизации по основным средствам в торговых организациях;
3) начисление амортизации основных средств производственного назначения;
Правильный ответ: 2.
1) Дебет 01 Кредит 02
2) Дебет 02 Кредит 01
3) Дебет 91 Кредит 02
Правильный ответ: 2.
1) Дебет 62 Кредит 01
2) Дебет 62 Кредит 90
3) Дебет 62 Кредит 91
Правильный ответ: 3.
1) первоначальной и восстановительной стоимости;
2) первоначальной и нормативной стоимости;

- 3) остаточной и сметной стоимости;
Правильный ответ: 1.
- 98 В результате переоценки основных средств определяется их стоимость:
1) первоначальная;
2) рыночная;
3) восстановительная;
Правильный ответ: 3.
- 99 Увеличение первоначальной стоимости основных средств в результате переоценки должно отражаться:
1) Дебет 01 Кредит 91
2) Дебет 01 Кредит 83
3) Дебет 08 Кредит 99
Правильный ответ: 2.
- 100 Инвентаризация объектов основных средств должна проводиться...
1) ежегодно не позднее 1 октября;
2) один раз в 2-3 года;
3) один раз в 5-7 лет;
Правильный ответ: 2.
- 101 Основные средства должны отражаться в бухгалтерской отчетности:
1) по первоначальной стоимости;
2) по рыночной стоимости;
3) по балансовой стоимости;
Правильный ответ: 3.
- 102 Фактической себестоимостью запасов, приобретенных за плату, признается сумма фактических затрат на их приобретение:
1) с НДС и иными возмещаемыми налогами;
2) без НДС и иных возмещаемых налогов.
3) ответ 1 или 2 в зависимости от учетной политики организации;
Правильный ответ: 2.
- 103 Фактическая себестоимость запасов, полученных безвозмездно, определяется исходя из:
1) рыночной стоимости на дату оприходования;
2) стоимости, по которой запасы учитывались в балансе передающей стороны;
3) стоимости, определяемой по усмотрению руководителя принимающей стороны;
Правильный ответ: 1.
- 104 Если поступающие материалы оцениваются по фактической себестоимости, то в учете используется:
1) счет 10, где дополнительные расходы учитываются на аналитическом счете к счету 10;
2) счет 10, где дополнительные расходы учитываются на отдельном счете 16;
3) счет 10 без отражения в учете каких-либо дополнительных расходов;
Правильный ответ: 1.
- 105 При выявлении расхождений в ходе приемки товарно-материальных ценностей от поставщика:
1) ценности оприходуются по данным товаросопроводительных документов;
2) ценности оприходуются по фактическому наличию;
3) ценности без факта оприходования подлежат скорейшей реализации на сторону;
Правильный ответ: 2.
- 106 Списание себестоимости проданных товаров должно отражаться в учете записью:
1) Дебет 90 Кредит 41
2) Дебет 91 Кредит 41
3) Дебет 50 Кредит 90

- 107 Сумма транспортно-заготовительных расходов, подлежащая списанию согласно расчету среднего процента, определяется пропорционально:
- 108 Списание транспортно-заготовительных расходов, рассчитанных пропорционально стоимости израсходованных на производство материалов, должно отражаться в учете записью:
- 109 Учет готовой продукции на счете 43 «Готовая продукция» ведется по:
- 110 Операция «Поступила на склад готовая продукция из производства» должна отражаться в учете записью:
- 111 В организациях оптовой торговли учет на счете 41 «Товары» ведется:
- 112 Счет 42 «Торговая наценка» применяется:
- 113 Торговая наценка на поступившие от поставщика товары должна отражаться в учете записью:
- 114 При попредметной (индивидуальной) схеме учета товаров материально ответственное лицо должно
- Правильный ответ: 1.
 1) стоимости материалов, израсходованных в производство;
 2) стоимости материалов, полученных от поставщиков;
 3) стоимости неиспользованных материалов, возвращенных из производства;
- Правильный ответ: 1.
 1) Дебет 10 Кредит 20
 2) Дебет 10 Кредит 16
 3) Дебет 20 Кредит 10,16
- Правильный ответ: 3.
- 1) фактической себестоимости или договорной цене;
 2) нормативной себестоимости или продажным ценам;
 3) нормативной или фактической себестоимости;
- Правильный ответ: 3.
 1) Дебет 20 Кредит 43
 2) Дебет 43 Кредит 20
 3) Дебет 40 Кредит 43
- Правильный ответ: 2.
 1) по покупным или продажным ценам;
 2) по фактической себестоимости или продажным ценам;
 3) по фактической себестоимости или покупным ценам в зависимости от учетной политики;
- Правильный ответ: 3.
 1) в организациях розничной торговли, учитывающих товары по покупным ценам;
 2) в организациях оптовой торговли, учитывающих товары по продажным ценам;
 3) в организациях розничной торговли, учитывающих товары по продажным ценам;
- Правильный ответ: 3.
 1) Дебет 60 Кредит 42
 2) Дебет 42 Кредит 41
 3) Дебет 41 Кредит 42
- Правильный ответ: 3.
 1) каждую товарную единицу;
 2) каждое наименование товаров;
 3) общий объем товаров в целом;
- Правильный ответ: 1.

- отчитаться за:
- 115 При натурально-стоимостной схеме учета товаров материально ответственное лицо должно отчитаться за:
- 1) каждую товарную единицу;
 - 2) каждое наименование товаров;
 - 3) общий объем товаров в целом;
- Правильный ответ: 2.
- 116 При стоимостной схеме учета товаров материально ответственное лицо должно отчитаться за:
- 1) каждую товарную единицу;
 - 2) каждое наименование товаров;
 - 3) общий объем товаров в целом;
- Правильный ответ: 3.
- 117 Складской учет материально-производственных запасов в зависимости от способа хранения, частоты поступления и т.д. может быть организован:
- 1) сортовым способом;
 - 2) партионным способом;
 - 3) сортовым или партионным способом;
- Правильный ответ: 3.
- 118 Сортвой способ хранения материально-производственных запасов на складе предполагает:
- 1) ведение количественно-суммового учета по каждому наименованию запасов на отдельных аналитических счетах;
 - 2) ведение учета по каждой партии запасов на отдельных аналитических счетах;
 - 3) ведение количественно-суммового учета по каждой группе однородных запасов на отдельных аналитических счетах;
- Правильный ответ: 1.
- 119 Партионный способ хранения материально-производственных запасов на складе предполагает:
- 1) ведение количественно-суммового учета по каждому наименованию запасов на отдельных аналитических счетах;
 - 2) ведение учета по каждой партии запасов на отдельных аналитических счетах;
 - 3) ведение учета по каждой группе однородных запасов, поступивших в одной партии, на отдельных аналитических счетах;
- Правильный ответ: 2.
- 120 Единицей учета материально-производственных запасов является:
- 1) инвентарный объект;
 - 2) номенклатурный номер.
 - 3) неоднородные партии или группы;
- Правильный ответ: 2.
- 121 Оборотные ведомости по аналитическим счетам учета материально-производственных запасов (счета 10, 41, 43) предназначены для проверки:
- 1) правильности корреспонденции счетов;
 - 2) полноты ведения синтетического учета;
 - 3) полноты ведения аналитического учета;
- Правильный ответ: 3.
- 122 Недостача товарно-материальных ценностей списывается на издержки производства и обращения (для целей налогового
- 1) в полной сумме;
 - 2) в пределах норм естественной убыли;
 - 3) в сумме, превышающей установленные нормы;
- Правильный ответ: 2.

- учета):
- 123 Ненормируемые потери товарно-материальных ценностей подлежат списанию:
- 1) на издержки производства и обращения;
2) на виновных лиц;
3) на доходы организации;
Правильный ответ: 2.
- 124 Суммы недостач, хищений и потерь от порчи материальных ценностей, выявленные в процессе их заготовления, хранения и продажи, первоначально должны отражаться:
- 1) на счете 73/2 «Расчеты по возмещению материального ущерба»;
2) на счете 91/2 «Прочие расходы»;
3) на счете 94 «Недостачи и потери от порчи ценностей»;
Правильный ответ: 3.
- 125 Недостача материалов по итогам инвентаризации должна отражаться в учете записью:
- 1) Дебет 94 Кредит 10
2) Дебет 10 Кредит 94
3) Дебет 91 Кредит 94
Правильный ответ: 1.
- 126 Списание недостачи и порчи товаров в пределах норм естественной убыли должно отражаться в учете записью:
- 1) Дебет 91 Кредит 94
2) Дебет 44 Кредит 94
3) Дебет 94 Кредит 41
Правильный ответ: 2.
- 127 Операция «Создание резерва под снижение стоимости материальных ценностей» должна отражаться в учете:
- 1) Дебет 91 Кредит 14
2) Дебет 14 Кредит 10
3) Дебет 91 Кредит 10
Правильный ответ: 1.
- 128 В случае образования резерва под снижение стоимости материальных ценностей в бухгалтерском балансе сумма такого резерва:
- 1) показывается обособлено в пассиве баланса;
2) не показывается, т.к. материальные ценности отражаются в активе за вычетом резерва;
3) не показывается, т.к. резерв не может изменять стоимость материальных ценностей;
Правильный ответ: 2.
- 129 В кассе организации можно хранить денежные средства:
- 1) в неограниченном количестве по усмотрению руководства;
2) в пределах лимита, установленного самой организацией;
3) в пределах однодневной потребности на текущие хозяйственные нужды;
Правильный ответ: 2.
- 130 Наличные деньги в кассе сверх установленного лимита:
- 1) могут находиться в дни болезни кассира или накапливаться для предстоящих расчетов;
2) могут находиться только в дни выдачи заработной платы и пособий;
3) не могут находиться ни при каких обстоятельствах;
Правильный ответ: 2.
- 131 Прием и выдача денег по кассовым ордерам может производиться:
- 1) в течение 3-х рабочих дней, включая день составления;
2) в течение срока, установленного руководителем по согласованию с банком;

- 3) только в день составления документа;
Правильный ответ: 3.
- 132 Наличные денежные средства, полученные в учреждениях банка, организация может расходовать:
1) по усмотрению руководителя на цели, не запрещенные законодательством РФ;
2) только на те цели, на которые были они получены;
3) на любые цели, предусмотренные уставом предприятия;
Правильный ответ: 2.
- 133 Выручка, сданная инкассатору, зачисляется на расчетный счет по истечении определенного времени, а до этого она учитывается:
1) на счете 51 «Расчетные счета»;
2) на счете 55 «Специальные счета в банках»;
3) на счете 57 «Переводы в пути»;
Правильный ответ: 3.
- 134 Бухгалтерская запись: Дебет 57 «Переводы в пути» Кредит 50 «Касса» означает:
1) сданы деньги в банк через инкассатора;
2) зачислены денежные средства на расчетный счет через инкассатора;
3) сданы денежные средства на расчетный по объявлению на взнос наличными;
Правильный ответ: 1.
- 135 Отчет кассира оформляется:
1) ежедневно при наличии движения денежных средств в кассе;
2) еженедельно при наличии движения денежных средств в кассе;
3) ежемесячно в любом случае;
Правильный ответ: 1.
- 136 Операция «Зачисление на расчетный счет денежных средств, полученных в виде краткосрочного кредита» должна отражаться в учете записью:
1) Дебет 51 Кредит 76
2) Дебет 51 Кредит 66
3) Дебет 66 Кредит 51
Правильный ответ: 2.
- 137 7. Бухгалтерская запись: Дебет 51 «Расчетные счета» Кредит 62 «Расчеты с покупателями и заказчиками» означает:
1) поступили денежные средства от покупателя в погашение задолженности;
2) возвращены покупателям денежные средства при несостоявшейся сделке;
3) произведен зачет ранее полученного аванса в погашение дебиторской задолженности;
Правильный ответ: 1.
- 138 Излишне зачисленные (списанные) банком на расчетный счет суммы должны отражаться:
1) на счете 76;
2) на счете 79;
3) на счете 91;
Правильный ответ: 1.
- 139 Операция «Перечисление налога на прибыль в бюджет» должна отражаться в учете записью:
1) Дебет 68 Кредит 51
2) Дебет 99 Кредит 68
3) Дебет 51 Кредит 68
Правильный ответ: 1.
- 140 При безналичных расчетах применение платежного требования без акцепта
1) возможно в любых случаях;
2) возможно в случаях, установленных законодательством или предусмотренных

- плательщика:
- сторонами по договору;
3) невозможно, необходимо обязательное согласие плательщика;
Правильный ответ: 2.
- 141 Счет 57 «Переводы в пути» используется:
- 1) при сдаче денежных средств в банк по объявлению на взнос наличными;
2) при сдаче денежных средств на расчетный счет по сопроводительной ведомости;
3) при сдаче денежных средств из операционной кассы в кассу предприятия по приходному кассовому ордеру;
Правильный ответ: 2.
- 142 Иностранная валюта может быть получена в кассу организации:
- 1) на выплату заработной платы работникам;
2) на оплату расходов по заграничным командировкам;
3) на оплату задолженности поставщику;
Правильный ответ: 2.
- 143 Организация может снять наличную валюту с текущего валютного счета:
- 1) на оплату командировочных расходов за рубежом;
2) на закупку товарно-материальных ценностей;
3) на текущие хозяйственные расходы;
Правильный ответ: 1.
- 144 При использовании наличной валюты в кассе организации:
- 1) кассовая книга не ведется;
2) ведется одна кассовая книга на все виды валют в рублевом эквиваленте;
3) ведутся две кассовые книги отдельно: одна для расчетов в рублях, другая для расчетов в иностранной валюте в рублевом эквиваленте и номинале валюты;
Правильный ответ: 3.
- 145 Зачисление экспортной валютной выручки, поступившей от покупателя, должно отражаться в учете записью:
- 1) Дебет 52 Кредит 91
2) Дебет 51 Кредит 90
3) Дебет 52 Кредит 62
Правильный ответ: 3.
- 146 Пересчет наличной иностранной валюты в рубли для целей бухгалтерского учета осуществляется:
- 1) на дату совершения операции в иностранной валюте;
2) на первое число календарного месяца (дату составления бухгалтерской отчетности);
3) оба ответа правильные;
Правильный ответ: 3.
- 147 Акция – это:
- 1) бессрочная эмиссионная ценная бумага, закрепляющая право ее владельца на участие в управлении и часть имущества после ликвидации общества;
2) эмиссионная ценная бумага, закрепляющая права ее держателя на получение от эмитента ее номинальной

- стоимости и фиксированного процента от этой стоимости;
- 3) любая срочная эмиссионная ценная бумага, закрепляющая имущественные и неимущественные права ее владельца;
- Правильный ответ: 1.
- 1) обыкновенные акции;
- 2) привилегированные акции;
- 3) обыкновенные и привилегированные акции;
- Правильный ответ: 1.
- 1) эмиссионная ценная бумага, закрепляющая право ее владельца на получение части прибыли в виде дивидендов и части имущества после ликвидации предприятия;
- 2) эмиссионная ценная бумага, закрепляющая права ее держателя на получение от эмитента ее номинальной стоимости и фиксированного процента от этой стоимости;
- 3) срочная эмиссионная ценная бумага, закрепляющая право ее владельца на участие в управлении эмитентом и имущественные права;
- Правильный ответ: 2.
- 1) бессрочная эмиссионная ценная бумага, закрепляющая право ее владельца на участие в управлении и часть имущества после ликвидации общества;
- 2) любая срочная эмиссионная ценная бумага, закрепляющая имущественные и неимущественные права ее владельца;
- 3) вид ценной бумаги, составленной с соблюдением предписанных форм и представляющей собой срочное денежное обязательство по погашению суммы долга;
- Правильный ответ: 3.
- 1) первоначальной стоимости;
- 2) номинальной стоимости;
- 3) рыночной стоимости;
- Правильный ответ: 1.
- 1) Дебет 58 Кредит 60
- 2) Дебет 80 Кредит 58
- 3) Дебет 58 Кредит 75
- Правильный ответ: 3.
- 1) Дебет 91 Кредит 59
- 2) Дебет 91 Кредит 58
- 3) Дебет 58 Кредит 99
- Правильный ответ: 2.
- 148 Первоочередное право на участие в управлении акционерным обществом дают:
- 149 Облигация – это:
- 150 Вексель – это:
- 151 Финансовые вложения принимаются к бухгалтерскому учету:
- 152 Операция «Получены ценные бумаги от учредителя в счет вклада уставный капитал» должна отражаться в учете записью:
- 153 При снижении стоимости финансовых вложений разница между первоначальной и номинальной стоимостью

- должна отражаться в учете:
- 154 Формирование резерва под обесценение финансовых вложений должно отражаться записью:
1) Дебет 59 Кредит 58
2) Дебет 58 Кредит 59
3) Дебет 91 Кредит 59
Правильный ответ: 3.
- 155 Начисление инвестором дохода по ценным бумагам, причитающегося к получению, должно отражаться в учете записью:
1) Дебет 51 Кредит 91
2) Дебет 91 Кредит 58
3) Дебет 76 Кредит 91
Правильный ответ: 3.
- 156 Финансовые вложения, по которым определяется текущая рыночная стоимость, должны отражаться в бухгалтерской отчетности:
1) по первоначальной стоимости;
2) по рыночной стоимости.
3) по номинальной стоимости;
Правильный ответ: 2.
- 157 Финансовые вложения, по которым не определяется текущая рыночная стоимость, должны отражаться в бухгалтерской отчетности:
1) по первоначальной стоимости;
2) по рыночной стоимости;
3) по остаточной стоимости;
Правильный ответ: 1.
- 158 В случае выявления повреждений внешнего состояния контейнера и установления недостачи ценностей, доставляемых транспортной организацией, составляется:
1) коммерческий акт в адрес транспортной организации;
2) коммерческий акт в адрес организации-поставщика;
3) акт об установленном расхождении в адрес организации-поставщика;
Правильный ответ: 1.
- 159 В случае выявления повреждений внешнего состояния контейнера и установления недостачи ценностей, доставляемых организацией-поставщиком, составляется:
1) акт об установленном расхождении в адрес организации-поставщика;
2) коммерческий акт в адрес транспортной организации;
3) акт об установленном расхождении в адрес транспортной организации;
Правильный ответ: 1.
- 160 Право собственности у покупателя (приобретателя) товаров по договору в общеустановленном порядке (если договором не оговорено иное) возникает в:
1) момент оплаты товара покупателем;
2) момент передачи товара от продавца к покупателю;
3) момент оформления продавцом отгрузочных документов на товар;
Правильный ответ: 2.
- 161 Отпуск товарно-материальных ценностей покупателям производится на основании:
1) паспорта, предъявленного представителем организации-покупателя;
2) доверенности от организации, предъявленной представителем организации-покупателя;
3) оба ответа правильные;
Правильный ответ: 3.
- 162 Передача товара от продавца к покупателю отражается в бухгалтерском учете на
1) заключенного договора купли-продажи товара;
2) товаросопроводительных документов на

- основании:
- 163 Бухгалтерская запись: Дебет 10 «Материалы» Кредит 60 «Расчеты с поставщиками и подрядчиками» означает:
- 164 Выявленная при приемке недостача или порча ценностей не по вине поставщика или транспортной организации относится в дебет:
- 165 Перечисление авансового платежа (предварительной оплаты) поставщику должно отражаться в учете записью:
- 166 Погашение кредиторской задолженности перед поставщиком за счет ранее выданного аванса этому поставщику должно отражаться в учете записью:
- 167 Погашение задолженности перед поставщиком за счет предоставленного краткосрочного кредита должно отражаться в учете записью:
- 168 Дебетовое сальдо счета 60 «Расчеты с поставщиками и подрядчиками» свидетельствует:
- 169 Кредитовое сальдо счета 60 «Расчеты с поставщиками и подрядчиками» свидетельствует:
- 170 Дебиторская задолженность покупателей и заказчиков отражается в учете:
- отпуск товара;
- 3) счета-фактуры и расчетных документов на оплату отпущенного товара;
- Правильный ответ: 2.
- 1) акцепт счета поставщика за полученные от него материалы;
- 2) предъявление претензии поставщику за поступившие некачественные материалы;
- 3) возврат неиспользованных материалов по условиям договора;
- Правильный ответ: 1.
- 1) счета 76/2 «Расчеты по претензиям»;
- 2) счета 91/2 «Прочие расходы»;
- 3) счета 94 «Недостачи и потери от порчи ценностей»;
- Правильный ответ: 3.
- 1) Дебет 60 Кредит 51
- 2) Дебет 62 Кредит 51
- 3) Дебет 51 Кредит 60
- Правильный ответ: 1.
- 1) Дебет 60 Кредит 60
- 2) Дебет 60 Кредит 51
- 3) Дебет 60 Кредит 76
- Правильный ответ: 1.
- 1) Дебет 60 Кредит 51
- 2) Дебет 51 Кредит 66
- 3) Дебет 60 Кредит 66
- Правильный ответ: 3.
- 1) о предварительной оплате поставщику в счет предстоящих поставок;
- 2) о наличии задолженности перед поставщиком за полученные от него ценности;
- 3) ответ 1 или 2 в зависимости от условий договора с поставщиком;
- Правильный ответ: 1.
- 1) о предварительной оплате поставщику в счет предстоящих поставок;
- 2) о наличии задолженности перед поставщиком за полученные от него ценности;
- 3) ответ 1 или 2 в зависимости от условий договора с поставщиком;
- Правильный ответ: 2.
- 1) в сумме, указанной в расчетных документах продавца за проданные ценности, выполненные работы, оказанные

- услуги (в пределах сумм акцепта);
2) в сумме, указанной в расчетных документах продавца за проданные ценности, выполненные работы, оказанные услуги за вычетом полученных авансов (предварительной оплаты);
3) в сумме, указанной в расчетных документах продавца за проданные ценности, выполненные работы, оказанные услуги за вычетом НДС и других обязательных платежей в бюджет;
Правильный ответ: 1.
- 171 В счете-фактуре, выписываемой продавцом в адрес покупателя на отпущенные товары, должна указываться:
1) продажная стоимость товаров без НДС;
2) продажная стоимость товаров с НДС;
3) фактическая себестоимость без НДС;
Правильный ответ: 2.
- 172 Бухгалтерская запись: Дебет 62 «Расчеты с покупателями и заказчиками» (кредитор) Кредит 62 «Расчеты с покупателями и заказчиками» (дебитор) означает:
1) акцепт платежных документов покупателем;
2) получение платежа от покупателя;
3) зачет ранее полученного от покупателя аванса в погашение дебиторской задолженности;
Правильный ответ: 3.
- 173 Счет 45 «Товары отгруженные» должен использоваться для отражения:
1) отгруженной продукции, выручка от продажи которой не может быть принята в учете;
2) отгруженной продукции, которая не была оплачена покупателем;
3) отгруженной продукции, выручка от продажи которой принята в учете, но не оплачена;
Правильный ответ: 1.
- 174 Учет операций по счету 45 «Товары отгруженные» ведется:
1) по продажной стоимости отпущенных товаров;
2) по фактической себестоимости отпущенных товаров;
3) ответ 1 или 2 в зависимости от учетной политики организации;
Правильный ответ: 2.
- 175 Дебетовое сальдо счета 62 «Расчеты с покупателями и заказчиками» свидетельствует:
1) о наличии задолженности за покупателем за отпущенные ему ценности;
2) о предварительной оплате, произведенной покупателем в счет предстоящих поставок;
3) ответ 1 или 2 в зависимости от условий договора с покупателем;
Правильный ответ: 1.
- 176 Кредитовое сальдо счета 62 «Расчеты с покупателями и заказчиками» свидетельствует:
1) о наличии задолженности за покупателем за отпущенные ему ценности;
2) о предварительной оплате, произведенной покупателем в счет

- предстоящих поставок;
3) ответ 1 или 2 в зависимости от условий договора с покупателем;
Правильный ответ: 2.
- 177 Возврат авансового платежа (предварительной оплаты) покупателю при несостоявшейся сделке купли-продажи должно отражаться в учете записью:
1) Дебет 62 Кредит 51
2) Дебет 76 Кредит 51
3) Дебет 51 Кредит 62
Правильный ответ: 1.
- 178 Операция «Списание неистребованного долга за счет ранее созданного резерва по сомнительным долгам» должна отражаться в учете записью:
1) Дебет 62 Кредит 63
2) Дебет 63 Кредит 62
3) Дебет 91 Кредит 62
Правильный ответ: 2.
- 179 Взаимный зачет встречных требований между организациями:
1) оформляется документально;
2) согласуется в устной форме;
3) предполагает публикацию объявления в средствах массовой информации;
Правильный ответ: 1.
- 180 Списание суммы кредиторской задолженности поставщику в связи с истечением срока исковой давности должно отражаться в учете записью:
1) Дебет 91 Кредит 60
2) Дебет 60 Кредит 91
3) Дебет 60 Кредит 26
Правильный ответ: 2.
- 181 Списание суммы дебиторской задолженности покупателя в связи с истечением срока исковой давности должно отражаться в учете записью:
1) Дебет 26 Кредит 62
2) Дебет 91 Кредит 62
3) Дебет 99 Кредит 62
Правильный ответ: 2.
- 182 Коммерческий кредит – это:
1) предоставленная поставщиком (продавцом) покупателю отсрочка платежа за полученные ценности;
2) предоставленные банком денежные средства на определенный срок и определенные цели;
3) оплата счета поставщика (продавца) после получения от него материальных ценностей;
Правильный ответ: 1.
- 183 Предметом договора займа могут быть:
1) денежные средства;
2) вещи, определенные родовыми признаками;
3) оба ответа правильные;
Правильный ответ: 3.
- 184 Задолженность по полученным кредитам (займам) принимается к бухгалтерскому учету:
1) в момент предоставления документов на получение кредита (займа);
2) в момент подписания кредитного договора (договора займа);

- 3) в момент получения денег или иных вещей;
- Правильный ответ: 3.
- 1) договоренность сторон;
2) ставка рефинансирования Центробанка России;
3) ставка рефинансирования Центробанка России и размер банковской надбавки (маржи);
- Правильный ответ: 3.
- 1) учитывается на счетах 66 и 67, увеличивая сумму основного долга;
2) не учитывается на счетах 66 и 67 и не изменяет суммы основного долга;
3) учитывается на счете 76, не изменяя суммы основного долга;
- Правильный ответ: 1.
- 1) Дебет 70 Кредит 68
2) Дебет 68 Кредит 70
3) Дебет 70 Кредит 69
- Правильный ответ: 1.
- 1) объем произведенной продукции (работ, услуг);
2) объем реализованной продукции (работ, услуг);
3) объем оплаченной продукции (работ, услуг);
- Правильный ответ: 2.
- 1) на основании счета-фактуры и накладной, где сумма налога выделена отдельной строкой;
2) на основании договора и накладной, где сумма налога выделена отдельной строкой;
3) самостоятельно, если сумма налога не указана в расчетных документах поставщика;
- Правильный ответ: 1.
- 1) Дебет 68 Кредит 51
2) Дебет 19 Кредит 60
3) Дебет 19 Кредит 68
- Правильный ответ: 2.
- 1) Дебет 68 Кредит 19
2) Дебет 90 Кредит 68
3) Дебет 90 Кредит 19
- Правильный ответ: 2.
- 1) Дебет 19 Кредит 60
2) Дебет 68 Кредит 19
3) Дебет 51 Кредит 19
- Правильный ответ: 2.
- 185 В основу формирования процентной ставки по кредитам в коммерческом банке положено:
- 186 Сумма причитающихся к уплате процентов по полученным кредитам и займам:
- 187 Удержание налога на доходы физических лиц из заработной платы работника должно отражаться в учете записью:
- 188 Налогооблагаемой базой при исчислении налога на добавленную стоимость (НДС) является:
- 189 Отнесение суммы налога дебет счета 19 «Налог на добавленную стоимость по приобретенным ценностям» организацией-покупателем производится:
- 190 Сумма НДС, уплачиваемая поставщику при приобретении ценностей, должна отражаться в учете записью:
- 191 Начисление НДС с выручки от продажи продукции (работ, услуг) должно отражаться в учете записью:
- 192 Возмещение (зачет) из бюджета суммы НДС по приобретенным ценностям должно отражаться в учете записью:

- 193 Налогооблагаемой базой при исчислении налога на прибыль являются:
- 1) полученные доходы от реализации товаров (работ, услуг) и имущественных прав;
 - 2) полученные доходы, уменьшенные на величину произведенных расходов;
 - 3) произведенные обоснованные и документально подтвержденные расходы;
- Правильный ответ: 2.
- 194 Операция «Начислен налог на прибыль» должна отражаться в учете записью:
- 1) Дебет 68 Кредит 84
 - 2) Дебет 99 Кредит 68
 - 3) Дебет 90 Кредит 68
- Правильный ответ: 2.
- 195 Налогооблагаемой базой при исчислении налога на имущество организаций является:
- 1) имущество, учитываемое на балансе в качестве объектов основных средств;
 - 2) все имущество, учитываемое в активе бухгалтерского баланса;
 - 3) имущество, учитываемое на забалансовых счетах в качестве объектов основных средств;
- Правильный ответ: 1.
- 196 Объект налогообложения по налогу на имущество организаций представляет собой:
- 1) среднегодовую (среднюю) стоимость имущества по первоначальной стоимости;
 - 2) среднегодовую (среднюю) стоимость имущества по восстановительной стоимости;
 - 3) среднегодовую (среднюю) стоимость имущества по остаточной стоимости;
- Правильный ответ: 3.
- 197 Начисление налога на имущество на основании расчета должно отражаться в учете записью:
- 1) Дебет 68 Кредит 51
 - 2) Дебет 91 Кредит 68
 - 3) Дебет 84 Кредит
- Правильный ответ: 2.
- 198 Налогооблагаемой базой при расчете отчислений страховых взносов во внебюджетные фонды являются:
- 1) выплаты и иные вознаграждения, начисляемые работодателями в физических лиц в рамках трудовых отношений;
 - 2) государственные пособия, выплачиваемые в соответствии с законодательством РФ;
 - 3) доходы, получаемые физическими лицами в порядке дарения в денежной и натуральной формах;
- Правильный ответ: 1.
- 199 Операция «Произведены отчисления страховых взносов во внебюджетные фонды от заработной платы работников, занятых в сфере вспомогательного производства» должна отражаться записью:
- 1) Дебет 23 Кредит 70
 - 2) Дебет 23 Кредит 69
 - 3) Дебет 70 Кредит 69
- Правильный ответ: 2.
- 200 Начисление страховых взносов во внебюджетные
- 1) Дебет 69 Кредит 90
 - 2) Дебет 44 Кредит 69

- фонды от заработной платы работников, занятых продажей товаров, должно отражаться в учете записью:
- 201 Суммы страховых взносов, начисленных страхователем и подлежащих к уплате страховой организации, должны отражаться в учете:
- 202 По договору купли-продажи покупатель может предъявить претензию поставщику:
- 203 Бухгалтерская запись: Дебет 76 «Расчеты с разными дебиторами и кредиторами» Кредит 60 «Расчеты с поставщиками и подрядчиками» означает:
- 204 Выявленная при приемке недостача или порча ценностей по вине поставщика или транспортной организации относится в дебет:
- 205 На сумму поступивших платежей по удовлетворению претензий должна делаться запись:
- 206 Заработная плата работника считается депонированной, если:
- 207 Выдача работнику из кассы депонированной заработной платы должна отражаться в учете записью:
- 208 При повременной форме оплаты труда заработная плата работников зависит от:
- 3) Дебет 51 Кредит 69
 Ответ: 2.
- 1) Дебет 76 Кредит 26
 2) Дебет 26 Кредит 76
 3) Дебет 76 Кредит 91
 Ответ: 2.
- 1) при несоответствии цен, обусловленных договором, а также арифметических ошибках при проверке расчетных документов;
 2) при недостатке сверх норм естественной убыли, обнаруженной при приемке поступивших ценностей;
 3) оба ответа правильные;
 Ответ: 3.
- 1) предъявление претензии к транспортной организации за недостачу груза;
 2) отражение недостачи груза, возникшей по вине работника-экспедитора;
 3) списание неудовлетворенной в установленные сроки претензии к поставщику;
 Ответ: 1.
- 1) счета 76/2 «Расчеты по претензиям»;
 2) счета 91/2 «Прочие расходы»;
 3) счета 94 «Недостачи и потери от порчи ценностей»;
 Ответ: 1.
- 1) Дебет 76 Кредит 51
 2) Дебет 51 Кредит 76
 3) Дебет 51 Кредит 62
 Ответ: 2.
- 1) она не была своевременно получена работником в установленные дни;
 2) она не была своевременно выдана работнику;
 3) она была ошибочно (излишне) начислена работнику за отчетный период;
 Ответ: 1.
- 1) Дебет 50 Кредит 70
 2) Дебет 76 Кредит 70
 3) Дебет 76 Кредит 50
 Ответ: 3.
- 1) объема выпущенной продукции и тарифных ставок;
 2) количества и качества выполненной работы;
 3) фактически отработанного времени и

- 209 При сдельной форме оплаты труда заработная плата работников зависит:
- 210 Для контроля за соблюдением режима рабочего времени используется:
- 211 Для контроля за соблюдением выработки используется:
- 212 При повременной форме оплаты труда расчет заработной платы производится на основании:
- 213 При сдельной форме оплаты труда расчет заработной платы производится на основании:
- 214 Расчетным периодом для исчисления суммы отпускных работнику является:
- 215 Расчетным периодом для исчисления суммы пособия по временной нетрудоспособности работнику является:
- 216 Если право собственности на товар по условиям договора не перешло к покупателю, то выручка от продажи в бухгалтерском учете организации-продавца:
- 217 Доходом от обычного вида деятельности торговой организации признается:
- тарифных окладов;
Ответ: 3.
- 1) объема выпущенной продукции и расценок;
2) качества выполнения трудовых обязанностей и прожиточного минимума;
3) фактически отработанного времени и тарифных окладов;
Правильный ответ: 1.
- 1) трудовая книжка и лицевой счет;
2) табель учета использования рабочего времени;
3) расчетно-платежная ведомость;
Правильный ответ: 2.
- 1) трудовая книжка и лицевой счет;
2) ведомость учета выполненных работ;
3) расчетно-платежная ведомость;
Правильный ответ: 2.
- 1) табеля учета использования рабочего времени;
2) платежной ведомости;
3) наряда или акта на выполнение работ;
Правильный ответ: 1.
- 1) табеля учета использования рабочего времени;
2) платежной ведомости;
3) наряда или акта на выполнение работ;
Правильный ответ: 3.
- 1) последние 3 календарных месяцев, предшествующие месяцу ухода в отпуск;
2) последние 6 календарных месяцев, предшествующие месяцу ухода в отпуск;
3) последние 12 календарных месяцев, предшествующие месяцу ухода в отпуск;
Правильный ответ: 3.
- 1) последние 12 календарных месяцев, предшествующие месяцу болезни;
2) последние 24 календарных месяца, предшествующие месяцу болезни;
3) последние 2 календарных года, предшествующие году болезни;
Правильный ответ: 3.
- 1) не отражается;
2) отражается;
3) ответ 1 или 2 в зависимости от учетной политики организации;
Правильный ответ: 1.
- 1) выручка от продажи товаров;
2) поступления от продажи основных средств и иных активов;

- 3) поступления, связанные с участием в уставных капиталах других организаций;
Правильный ответ: 1.
1) поступления денежных средств;
2) образования дебиторской задолженности;
3) оба ответа правильные;
Правильный ответ: 3.
- 218 Выручка от продажи принимается к бухгалтерскому учету в сумме, исчисленной в денежном выражении, равной величине:
- 219 Доходы (выручка) от продажи товаров в соответствии с гражданским законодательством (если договором не оговорено иное) отражается в бухгалтерском учете:
- 220 Для бухгалтерского учета доходов от обычных видов деятельности используется:
- 221 В торговой организации продажа (передача) товаров покупателям по договору в общеустановленном порядке (если договором не оговорено иное) должна отражаться в учете записью:
- 222 Продажа товаров покупателям за наличный расчет должна отражаться в учете записью:
- 223 Условием признания расходов в бухгалтерском учете является:
- 224 Расходами от обычного вида деятельности признаются:
- 225 Расходы по продаже товаров принимаются к бухгалтерскому учету в сумме, исчисленной в денежном выражении,
- 1) в момент предъявления покупателю расчетных документов за отгруженные товары;
2) в момент заключения договора с покупателем на отгрузку товара;
3) в момент оплаты покупателем отгруженных товаров;
Правильный ответ: 1.
1) счет 90 «Продажи»;
2) счет 91 «Прочие доходы и расходы»;
3) счет 99 «Прибыли и убытки»;
Правильный ответ: 1.
1) Дебет 45 Кредит 41
2) Дебет 62 Кредит 90
3) Дебет 90 Кредит 41
Правильный ответ: 2.
1) Дебет 62 Кредит 90
2) Дебет 50 Кредит 90
3) Дебет 57 Кредит 90
Правильный ответ: 2.
1) расходы производятся в соответствии с договором и требованием законодательства;
2) сумма расхода может быть определена и произойдет уменьшение экономических выгод;
3) оба ответа правильные;
Правильный ответ: 3.
1) расходы, связанные с изготовлением и продажей продукции;
2) расходы, связанные с оплатой услуг, оказываемых кредитными организациями;
3) отчисления в оценочные резервы, создаваемые в соответствии с правилами бухгалтерского учета;
Правильный ответ: 1.
1) оплаты в денежной или иной форме;
2) образования кредиторской задолженности;
3) оба ответа правильные;
Правильный ответ: 3.

- равной величине:
- 226 Под прямыми расходами на производство продукции (работ, услуг) понимают:
- 1) расходы, связанные с изготовлением конкретных изделий;
 - 2) расходы, возникшие в конкретном цехе;
 - 3) все производственные расходы;
- Правильный ответ: 1.
- 227 Под косвенными расходами понимают:
- 1) расходы, связанные с изготовлением конкретных изделий;
 - 2) расходы, связанные с изготовлением двух и более изделий;
 - 3) расходы, возникшие за пределами предприятия;
- Правильный ответ: 2.
- 228 Учет прямых расходов, связанных с изготовлением продукции (работ, услуг), ведется:
- 1) на счете 20 «Основное производство»;
 - 2) на счете 25 «Общепроизводственные расходы»;
 - 3) на счете 26 «Общехозяйственные расходы»;
- Правильный ответ: 1.
- 229 Учет косвенных расходов, связанных с изготовлением продукции (работ, услуг), ведется:
- 1) на счете 20 «Основное производство»;
 - 2) на счете 23 «Вспомогательное производство»;
 - 3) на счете 26 «Общехозяйственные расходы»;
- Правильный ответ: 3.
- 230 Операция «Приняты к оплате счета кредиторов за оказанные ими услуги для производственных нужд» должна отражаться в учете записью:
- 1) Дебет 60 Кредит 51
 - 2) Дебет 20 Кредит 51
 - 3) Дебет 20 Кредит 60
- Правильный ответ: 3.
- 231 Списание себестоимости реализованной готовой продукции должно отражаться в учете записью:
- 1) Дебет 90 Кредит 43
 - 2) Дебет 43 Кредит 90
 - 3) Дебет 40 Кредит 43
- Правильный ответ: 1.
- 232 Списание общепроизводственных расходов должно отражаться в учете записью:
- 1) Дебет 20 Кредит 25
 - 2) Дебет 44 Кредит 25
 - 3) Дебет 25 Кредит 20
- Правильный ответ: 1.
- 233 Списание израсходованных материалов, за счет ранее созданного резерва предстоящих расходов, должно отражаться записью:
- 1) Дебет 96 Кредит 20
 - 2) Дебет 20 Кредит 10
 - 3) Дебет 96 Кредит 10
- Правильный ответ: 3.
- 234 Коммерческие расходы – это расходы:
- 1) связанные с процессом заготовки материальных ценностей;
 - 2) связанные с изготовлением продукции и управлением производственным процессом;
 - 3) связанные с процессом продажи продукции и включаемые в себестоимость продаж;
- Правильный ответ: 3.

- 235 Издержки обращения (расходы на продажу), относящиеся к проданной продукции или товарам, подлежат списанию в учете записью:
 1) Дебет 44 Кредит 41
 2) Дебет 90 Кредит 44
 3) Дебет 99 Кредит 44
 Правильный ответ: 2.
- 236 Под валовой прибылью понимается:
 1) налогооблагаемая прибыль;
 2) разность между выручкой от продажи и себестоимостью проданных товаров, работ, услуг;
 3) балансовая прибыль;
 Правильный ответ: 2.
- 237 Прибыль от продажи товаров определяется как разность между:
 1) выручкой от продажи и всеми расходами, связанными с реализацией товаров;
 2) выручкой от продажи и покупной стоимостью реализованных товаров;
 3) выручкой от продажи и суммой начисленного НДС с реализованных товаров;
 Правильный ответ: 1.
- 238 Финансовый результат организации от обычного вида деятельности за текущий отчетный период исчисляется:
 1) путем сопоставления дебетового и кредитового оборотов по счету 90 и отнесения полученного результата на счет 84;
 2) путем сопоставления дебетового и кредитового оборотов по счету 90 и отнесения полученного результата на счет 99;
 3) путем сопоставления дебетового и кредитового оборотов по счету 91 и отнесения полученного результата на счет 99;
 Правильный ответ: 2.
- 239 Записи на субсчетах к счету 90 «Продажи»:
 1) производятся накопительно в течение месяца;
 2) производятся накопительно в течение квартала;
 3) производятся накопительно в течение года;
 Правильный ответ: 3.
- 240 Списание убытка от обычных видов деятельности должно отражаться в учете записью:
 1) Дебет 90 Кредит 84
 2) Дебет 91 Кредит 90
 3) Дебет 99 Кредит 90
 Правильный ответ: 3.
- 241 Счета бухгалтерского учета 90 «Продажи» и 91 «Прочие доходы и расходы» на отчетную дату:
 1) не имеют сальдо;
 2) всегда имеют сальдо;
 3) имеют сальдо, только при наличии прибыли;
 Правильный ответ: 1.

Тип заданий: Выбор нескольких правильных вариантов из предложенных вариантов ответов; установление соответствия; установление правильной последовательности; тест на открытый ответ.

1. Факторы контрольной среды:

- 1) миссия организации;
- 2) стиль руководства;
- 3) формирование управленческого учета.

Правильный ответ: 2,3.

2. Основная цель построения системы внутреннего контроля — обеспечить:

- 1) достоверность показателей всех видов отчетности компании;
- 2) эффективность финансовой деятельности государства;
- 3) достоверность показателей всех видов отчетности компании.

Правильный ответ: 1,3.

3. Задачами внутреннего финансового контроля являются:

- 1) помощь в учетной работе, т. е. проведение контроля специалистов с целью эффективного выполнения ими своих обязанностей
- 2) проверка бухгалтерской информации, ее достоверности
- 3) контроль сохранности собственности организации
- 4) информирование органов управления об изменении законодательства в сфере административной ответственности
- 5) защита от ошибок, нарушений, злоупотреблений, искажений через осуществление предупредительных мер

Правильный ответ: 1,2,3,5.

4. На последнем этапе контроля проверяют следующие моменты:

- 1) соблюдение требований законодательства Российской Федерации, регулирующего порядок ведения финансово-хозяйственной деятельности;
- 2) точность и полноту составления документов, регистров учета хозяйственных операций;
- 3) не исполнение приказов и распоряжений руководства.

Правильный ответ: 1,2.

5. В бухгалтерском учете объект основных средств характеризуется следующими признаками:

- 1) имеет материально-вещественную форму;
- 2) не имеет материально-вещественную форму;
- 3) предназначен для использования в ходе обычной деятельности организации;
- 4) предназначен для использования организацией в течение периода менее 12 месяцев;
- 5) способен приносить организации экономические выгоды (доход) в будущем.

Правильный ответ: 1,3,5.

6. Фактические затраты на приобретение основных средств должны включать:

- 11) НДС от покупной стоимости;
- 12) НДС от расходов по доставке объекта;
- 13) посреднические услуги по приобретению объекта;
- 14) покупная стоимость объекта;
- 15) расходы по доставке объекта;

Правильный ответ: 3,4,5.

7. При начислении амортизации по основным средствам применяются следующие способы:

- 1) линейный способ;
- 2) способ уменьшаемого остатка;
- 3) способ по сумме чисел лет срока полезного использования;

- 4) способ пропорционально количеству продукции (объему работ);
- 5) нелинейный способ;

Правильный ответ: 1,2,4.

8. В бухгалтерском учете объект нематериального актива характеризуется следующими признаками:

- 1) имеет материально-вещественную форму;
- 2) отсутствует материально-вещественная форма;
- 3) предназначен для продажи в течение 12 месяцев;
- 4) предназначен для использования организацией в течение периода более 12 месяцев;
- 5) способен приносить организации экономические выгоды (доход) в будущем.

Правильный ответ: 2,4,5.

9. При начислении амортизации по нематериальным активам применяются следующие способы:

- 1) линейный способ;
- 2) способ уменьшаемого остатка;
- 3) способ пропорционально объему продукции (работ);
- 4) нелинейный способ;

Правильный ответ: 1,2,3.

10. Для целей бухгалтерского учета запасами считаются следующие активы:

- 1) сырье и материалы;
- 2) инструменты и инвентарь;
- 3) незавершенное производство;
- 4) финансовые активы;
- 5) объекты недвижимого имущества для использования в ходе обычной деятельности организации;

Правильный ответ: 1,2,3.

11. Для определения средней себестоимости запасов необходимо иметь данные:

- 1) о выбытии запасов в денежных и натуральных единицах измерения за отчетный период;
- 2) об остатке запасов на начало отчетного периода в денежных и натуральных единицах измерения;
- 3) о поступлении запасов в денежных и натуральных единицах измерения за отчетный период;
- 4) об остатке запасов а конец отчетного периода в денежных и натуральных единицах измерения.

Правильный ответ: 2,3.

12. Запасы оцениваются на отчетную дату по следующей величине:

- 1) по фактической себестоимости;
- 2) по покупной стоимости;
- 3) по продажной стоимости;
- 4) по чистой стоимости продажи;

Правильный ответ: 1,4.

13. К товаросопроводительным документам относят:

- 1) накладную;
- 2) товарно-транспортную накладную;
- 3) счет-фактуру;
- 4) кассовые документы;
- 5) спецификации;

Правильный ответ: 1,2,5.

14. Первичные товарные документы составляются:

- 1) в момент совершения хозяйственной операции;

- 2) в отдельных случаях — непосредственно после окончания операции;
- 3) в конце отчетного периода или на дату составления отчетности;
- 4) в любое время по согласованию с руководителем;

Правильный ответ: 1,2.

15. Исправления в первичных товарных документах, созданных вручную (за исключением кассовых и банковских) делают путем:

- 1) удаления неправильно составленных частей документа;
- 2) зачеркивания неправильных записей;
- 3) внесения необходимых оговорок и исправлений, заверенных подписью;
- 4) снятия ксерокопии нового документа и уничтожения исправленного документа;

Правильный ответ: 2,3.

16. Выявленная при приемке недостача запасов может быть отнесена в дебет:

- 1) счета 76/2 «Расчеты по претензиям»;
- 2) счета 94 «Недостачи и потери от порчи ценностей»;
- 3) счета 91/2 «Прочие расходы»;
- 4) счета 73/2 «Расчеты по возмещению материального ущерба»;

Правильный ответ: 1,2.

17. Задолженность по полученным кредитам и займам отражается в бухгалтерском учете в сумме:

- 1) основного долга по счетам 66,67;
- 2) основного долга по счету 58;
- 3) основного долга на счете 76 с учетом причитающихся процентов;
- 4) процентов за пользование заемными средствами;
- 5) причитающихся к получению процентов по предоставленным займам;

Правильный ответ: 1,4.

18. Начисление процентов за пользование долгосрочными кредитами и займами, взятыми под инвестиционный актив, отражается в учете записью:

- 1) Дебет 26 Кредит 67
- 2) Дебет 99 Кредит 67
- 3) Дебет 91 Кредит 67
- 4) Дебет 08 Кредит 67

Правильный ответ: 3,4.

19. Стандартный налоговый вычет при налогообложении доходов работника списочного состава, имеющего на содержании троих несовершеннолетних детей, составляет:

- 1) 3000 рублей (на третьего ребенка);
- 2) 2800 рублей (на двоих первых детей);
- 3) 1400 рублей (на первого ребенка);
- 4) 2800 рублей (на второго ребенка);

Правильный ответ: 1,2.

20. Пособие по временной нетрудоспособности работника оплачивается за счет средств:

- 1) работника;
- 2) работодателя;
- 3) органов социального страхования;
- 4) налоговых органов;

Правильный ответ: 2,3.

21. Доходами организации признается увеличение экономических выгод в результате:

- 1) поступления активов (денежных средств, иного имущества);
- 2) погашения обязательств, приводящее к увеличению капитала;

- 3) суммы НДС и иных аналогичных обязательных платежей;
- 4) полученные авансы в счет оплаты продукции (товаров, работ, услуг);

Правильный ответ: 1,2.

22. Расходами организации признается уменьшение экономических выгод в результате:

- 1) выбытия активов (денежных средств, иного имущества);
- 2) возникновения обязательств, приводящее к уменьшению капитала;
- 3) приобретения или создания внеоборотных активов;
- 4) выданные авансы в счет оплаты продукции (товаров, работ, услуг);

Правильный ответ: 1,2.

23. Коммерческая организация для целей налогообложения НДС при реализации товаров оформляет:

- 1) счет-фактуру;
- 2) универсальный передаточный документ;
- 3) товарную накладную;
- 4) приходный кассовый ордер;

Правильный ответ: 1,2.

24. Проведение инвентаризации товаров обязательно:

- 1) при установлении фактов хищений и злоупотреблений;
- 2) при смене руководства торговой организации;
- 3) перед выходными или праздничными днями;
- 4) при болезни материально ответственного лица;

Правильный ответ: 1,2.

25. Для определения покупной стоимости проданных запасов используются следующие способы:

- 1) по себестоимости каждой единицы;
- 2) по средней себестоимости;
- 3) по способу ФИФО;
- 4) по способу ЛИФО;

Правильный ответ: 1,2,3.

26. Товары оцениваются на отчетную дату по следующей величине:

- 1) по фактической себестоимости;
- 2) по покупной стоимости;
- 3) по продажной стоимости;
- 4) по чистой стоимости продажи;

Правильный ответ: 1,4.

27. Отношения между продавцом и покупателем товара юридически оформляются:

- 1) договором купли-продажи;
- 2) договором поставки;
- 3) договором займа;
- 4) договором оказания услуг;

Правильный ответ: 1,2.

28. Торговые операции документально оформляются:

- 1) договорами поставки или купли-продажи;
- 2) первичными товарными документами;
- 3) первичными банковскими документами;
- 4) первичными кассовыми документами;

Правильный ответ: 1,2.

28. К товаросопроводительным документам относят:

- 1) накладную;
- 2) товарно-транспортную накладную;
- 3) счет-фактуру;

4) кассовые документы;

5) спецификации;

Правильный ответ: 1,2,5.

30. В торговых предприятиях товаросопроводительные документы подписывают:

1) главный экономист;

2) руководитель;

3) главный бухгалтер;

4) материально ответственные лица;

Правильный ответ: 2,3,4.

31. Первичные товарные документы составляются:

1) в момент совершения хозяйственной операции;

2) в отдельных случаях — непосредственно после окончания операции;

3) в конце отчетного периода или на дату составления отчетности;

4) в любое время по согласованию с руководителем;

Правильный ответ: 1,2.

32. Исправления в первичных товарных документах, созданных вручную (за исключением кассовых и банковских) делают путем:

1) удаления неправильно составленных частей документа;

2) зачеркивания неправильных записей;

3) внесения необходимых оговорок и исправлений, заверенных подписью;

4) снятия ксерокопии нового документа и уничтожения исправленного документа;

Правильный ответ: 2,3.

33. Выявленная при приемке недостача товаров может быть отнесена в дебет:

1) счета 76/2 «Расчеты по претензиям»;

2) счета 94 «Недостачи и потери от порчи ценностей»;

3) счета 91/2 «Прочие расходы»;

4) счета 73/2 «Расчеты по возмещению материального ущерба»;

Правильный ответ: 1,2.

34. В соответствии с ПБУ 10 «Расходы организации» расходы по обычной деятельности группируются по следующим элементам:

1) материальные затраты;

2) затраты на оплату труда;

3) отчисления на социальные нужды;

4) управленческие расходы;

5) коммерческие расходы;

6) амортизация;

7) прочие затраты;

Правильный ответ: 1,2,3,6,7.

35. В бухгалтерском балансе по статье «Дебиторская задолженность» отражается задолженность:

1) поставщиков и подрядчиков в части выданных им авансов;

2) покупателям и заказчикам в части полученных от них авансов;

3) покупателей и заказчиков за отпущенную им продукцию (работы, услуги);

4) работников организации за полученные ими подотчетным суммам;

5) по отчислениям на социальное страхование и обеспечение;

Правильный ответ: 1,3,4.

36. Данные о расходах организации по обычным видам деятельности представлены в:

1) бухгалтерском балансе;

2) отчете о финансовых результатах;

3) приложениях к бухгалтерскому балансу и отчету о финансовых результатах;

- 4) отчете об изменении капитала;
- 5) отчете о движении денежных средств;

Правильный ответ: 2,3.

37. Достоверность данных бухгалтерской отчетности обеспечивается:

- 1) документальным подтверждением данных текущего учета, используемых при составлении отчетности;
- 2) уровнем квалификации бухгалтерских кадров;
- 3) инвентаризацией объектов бухгалтерского учета перед составлением отчетности;
- 4) автоматизацией работ по ведению бухгалтерского учета;
- 5) соблюдением установленных правил оценки статей отчетности;

Правильный ответ: 1,3,5.

38. Промежуточная бухгалтерская отчетность составляется за:

- 1) неделю;
- 2) декаду;
- 3) месяц;
- 4) квартал;
- 5) год;

Правильный ответ: 3,4.

39. Доходы организации, исходя из характера и условий их получения и направлений ее деятельности, подразделяются на:

- 1) доходы от обычных видов деятельности;
- 2) прочие доходы;
- 3) планируемые доходы;
- 4) чрезвычайные доходы;
- 5) реализационные доходы;

Правильный ответ: 1,2.

40. В отчете о финансовых результатах доходы организации подразделяются на:

- 1) выручка;
- 2) прибыль от продаж;
- 3) проценты к получению;
- 4) прочие доходы;
- 5) налог на прибыль;

Правильный ответ: 1,3,4.

41. В отчете о финансовых результатах расходы организации подразделяются на:

- 1) коммерческие расходы;
- 2) прибыль от продаж;
- 3) проценты к уплате;
- 4) прочие расходы;
- 5) проценты к получению;

Правильный ответ: 1,3,4.

42. Отчет о движении денежных средств содержит показатели о их движении в целом по организации и по следующим видам деятельности

- 1) текущей;
- 2) общей;
- 3) инвестиционной;
- 4) внешнеэкономической;
- 5) финансовой;

Правильный ответ: 1,3,5.

43. Отчет об изменениях капитала составляется по данным синтетического и аналитического учета счетов:

- 1) 14 «Резервы под снижение стоимости материальных ценностей»;

- 2) 63 «Резервы по сомнительным долгам»;
- 3) 80 «Уставный капитал»;
- 4) 81 «Собственные доли (акции)»;
- 5) 84 «Нераспределенная прибыль (непокрытый убыток)»;

Правильный ответ: 3,4,5.

44. В пояснительной записке к бухгалтерской (финансовой) отчетности раскрываются данные:

- 1) об изменениях в учетной политике организации;
- 2) о движении руководящих кадров организации;
- 3) о динамике важнейших экономических и финансовых показателей;
- 4) об аффилированных лицах;
- 5) об изменениях собственного капитала;

Правильный ответ: 1,3,4.

45. Перед составлением годовой бухгалтерской отчетности в обязательном порядке проводится:

- 1) смена руководителя или главного бухгалтера;
- 2) реформация баланса;
- 3) инвентаризация объектов бухгалтерского учета;
- 4) начисление амортизации по внеоборотным активам;
- 5) выплата вознаграждения работникам по итогам года;

Правильный ответ: 2,3.

46. Бухгалтерские балансы по объему информации делятся на:

- 1) общие;
- 2) сводные;
- 3) единичные;
- 4) детальные;
- 5) генеральные;

Правильный ответ: 2,3.

47. Проведение инвентаризации товаров обязательно:

- 1) при установлении фактов хищений и злоупотреблений;
- 2) при смене руководства торговой организации;
- 3) перед выходными или праздничными днями;
- 4) при болезни материально ответственного лица;

Правильный ответ: 1,2.

48. Бюджетный цикл состоит из следующих этапов:

- а) планирования с участием всех центров ответственности;
- б) определения показателей для оценки деятельности;
- в) сравнения фактических и плановых показателей;
- г) анализа отклонений фактических показателей от плановых;
- д) обсуждения изменений в планах и их корректировки.

Правильный ответ: а, б, д

49. Выберите бюджеты, которые необходимо составлять для построения бюджета себестоимости продукции:

- а) бюджет продаж;
- б) бюджет производства;
- в) бюджет закупок материалов;
- г) бюджет заработной платы;
- д) бюджет общепроизводственных расходов;
- е) бюджет общехозяйственных расходов.

Правильный ответ: б, в, г, д

50. Важнейшими функциями бюджета являются:

- а) планирование деятельности организации;

- б) создается объективная основа оценки результатов деятельности организации в целом и ее подразделений;
- в) координация деятельности различных подразделений организации;
- г) оценка выполнения планов центрами ответственности и их руководителями.

Правильный ответ: а, б, в, г

51. Этапами бюджетного цикла являются:

- а) планирование деятельности организации и ее центров ответственности;
- б) определение показателей, которые будут использоваться при оценке деятельности;
- в) обсуждение возможных изменений в планах, связанных с новой ситуацией;
- г) корректировка планов, с учетом предложенных поправок.

Правильный ответ: а, б, в, г

52. Оценка деятельности центров ответственности будет объективной при выполнении следующих условий:

- а) руководство знает методику расчета показателей, по которым выполняется оценка и их значение;
- б) руководству известны конкретные условия деятельности соответствующих сегментов бизнеса;
- в) затраты, общие для всех сегментов бизнеса (общефирменные накладные расходы), должны быть распределены между ними на справедливой основе.

Правильный ответ: а, б, в

53. Установите соответствие категорий затрат с перечисленными затратами производственных компаний.

Категория затрат	Затраты
1. Постоянные 2. Переменные 3. Условно-постоянные (условно-переменные)	а) амортизация основных средств производственного назначения; б) прямые затраты на оплату труда; в) прямые материальные затраты; г) затраты на отопление; д) налог на имущество; е) затраты на вспомогательные материалы и покупные полуфабрикаты; ж) затраты на электроэнергию; з) затраты на оплату труда управленческого персонала; и) затраты на услуги связи; к) расходы на упаковку готовой продукции; л) расходы по аренде производственных площадей.

Правильный ответ: 1. а, д, з, л

2. б, в, е, к

3. г, ж, и

54. Определите какие косвенные (накладные) расходы относятся к общепроизводственным (производственным), а какие к общехозяйственным (внепроизводственным) расходам.

1.Общепроизводственные. 2.Общехозяйственные.	а) амортизация оборудования и транспортных средств; б) расходы по техническому управлению; в) затраты, связанные с подготовкой и организацией производства; г) затраты на текущий уход и ремонт оборудования; д) расходы по управлению снабженческо-
---	--

	заготовительной деятельностью; е) содержание и ремонт зданий, сооружений, инвентаря; ж) энергетические затраты на оборудование; з) оплата услуг, оказываемых внешними организациями.
--	---

Правильный ответ: 1- а, в, г, ж;

2- б, д, е, з.

55. Какой метод калькулирования затрат на производство – позаказный или попроцессный – следует рекомендовать в следующих организациях:

Метод калькулирования	Организация
1. Позаказный. 2. Попроцессный.	а) стоматологическая поликлиника; б) авторемонтная мастерская; в) салон-парикмахерская; г) нефтеперерабатывающий завод; д) кондитерская фабрика; е) издательско-полиграфическое объединение.

Правильный ответ: 1- а, б, в, е;

2 - г, д.

56. Распределите методы учета затрат и калькулирования по трем признакам классификации.

Признаки классификации	Методы учета затрат и калькулирования
1. Объект учета затрат. 2. Полнота учета затрат. 3. Оперативность учета и контроля затрат.	а) учет фактической себестоимости; б) калькулирование полной себестоимости; в) позаказный метод; г) попередельный метод; д) учет нормативных затрат; е) калькулирование неполной себестоимости; ж) попроцессный метод; з) ABC - метод.

Правильный ответ: 1- в, г, ж, з;

2- б, е; 3- а, д.

57. Предприятие печатает нормативную и справочную литературу и реализует ее в розничной торговле. Определите для перечисленных ниже затрат группы, к которым они могут быть отнесены. (Затраты могут относиться к нескольким группам.)

Затраты	Группы затрат
Бумага для печатания книг. Зарплата менеджера предприятия. Затраты на электроэнергию, используемую в типографии. Зарплата продавцов книг. Зарплата художника-дизайнера. Амортизация оборудования для печатания книг. Затраты на рекламу.	а) переменные; б) постоянные; в) административные; г) затраты по маркетингу; д) производственные; е) прямые затраты на материалы; ж) прямые затраты на заработную плату; з) производственные накладные расходы; и) затраты отчетного периода; к) условно-постоянные.

Правильный ответ: 1- а, д, е; 2 – б, в, и;

3 – д, к; 4- г, и;
5 – б, з; 6 – б, з; 7- б, г, и.

58. Вставьте пропущенное слово. Суть системы «_____» заключается в том, что переменные затраты обобщают по видам готовых изделий, а косвенные собирают на отдельном счете и относят на общие финансовые результаты того отчетного периода, в котором они возникли.

Правильный ответ: директ-костинг

59. Вставьте пропущенное слово. «_____» – это выраженные в денежной форме затраты на производство продукции и ее реализацию.

Правильный ответ: себестоимость

60. Вставьте пропущенное слово. Метод «_____» применяется по принципу «первая партия на приход – первая в расход».

Правильный ответ: ФИФО

61. Вставьте пропущенное слово. Метод «_____» применяется по принципу «первая партия на приход – последняя в расход».

Правильный ответ: ЛИФО

62. Вставьте пропущенное слово. «_____» - это процесс формирования списка затрат на производство единицы продукции

Правильный ответ: калькуляция

63. Вставьте пропущенное слово. В отраслях добывающей и энергетической промышленности используется «_____» метод.

Правильный ответ: попроцессный

64. Вставьте пропущенное слово. На Западе метод исчисления себестоимости посредством данных о нормативах затрат по каждой статье калькуляции получил название «_____»

Правильный ответ: стандарт-костинг

65. Вставьте пропущенное слово. «_____» - это процесс планирования в организации

Правильный ответ: бюджетирование

66. Вставьте пропущенное слово. «_____» - это коллегиальный орган, состоящий из представителей всех (или нескольких) бюджетных центров для которых разрабатываются самостоятельные бюджеты

Правильный ответ: бюджетный комитет

67. Вставьте пропущенное слово. «_____» - это средства, израсходованные на приобретение ресурсов, имеющих в наличии, и регистрируемые в балансе как активы предприятия, способные принести доход в будущем.

Правильный ответ: затраты

68. Вставьте пропущенное слово. «_____» - это способ установления предельной величины расхода производственных ресурсов, рассчитанной исходя из норм расхода установленной производственной программы.

Правильный ответ: лимитирование

69. Вставьте пропущенное слово. «_____» - это количественно детализированный план деятельности организации в целом и отдельных ее сегментов, направлений на достижение целей организации.

Правильный ответ: бюджет

70. Вставьте пропущенное слово. «_____» - это денежное измерение суммы ресурсов, используемых с какой-либо целью.

Правильный ответ: издержки

71. Вставьте пропущенное слово. «_____» - процесс научно обоснованного расчета оптимальных норм и нормативов, направленный на обеспечение эффективного использования производственных ресурсов.

Правильный ответ: нормирование

72. При разработке и принятии учетной политики в части оценки приобретенных товаров в оптовой торговле предприятие решает, по какой стоимости оцениваются товары:

- 1) по рыночной;
- 2) по фактической;
- 3) по покупной;
- 3) по продажной.

Правильный ответ: 2,3.

73. В оптовой торговле товары могут учитываться:

- 1) по продажным ценам;
- 2) по переоцененной стоимости;
- 3) по фактической себестоимости;
- 4) по покупным ценам;

Правильный ответ: 3,4.

74. Организациям, осуществляющим розничную торговлю, разрешается производить оценку приобретенных товаров по:

- 1) переоцененной стоимости;
- 2) фактической себестоимости;;
- 3) покупной стоимости;
- 3) продажной стоимости;

Правильный ответ: 3,4.

75. Транспортные расходы, оплаченные поставщику, покупатель относит на коммерческие расходы (расходы на продажу), если:

- 1) это предусматривается условиями договора поставки;
- 2) они включены отдельной строкой в счет на оплату;
- 3) это не предусматривается условиями договора поставки;
- 4) они не включены отдельной строкой в счет на оплату;

Правильный ответ: 1,2.

76. Для определения покупной стоимости проданных товаров используются следующие способы:

- 1) по себестоимости каждой единицы;
- 2) по средней себестоимости;
- 3) по способу ФИФО;
- 4) по способу ЛИФО;

Правильный ответ: 1,2,3.

77. Для определения средней себестоимости товаров необходимо иметь данные:

- 1) о продаже товаров в денежных и натуральных единицах измерения за отчетный период;
- 2) об остатке товаров на начало отчетного периода в денежных и натуральных единицах измерения;
- 3) о поступлении товаров в денежных и натуральных единицах измерения за отчетный период;
- 4) об остатке товаров на конец отчетного периода в денежных и натуральных единицах измерения.

Правильный ответ: 2,3.

78. Товары оцениваются на отчетную дату по следующей величине:

- 1) по фактической себестоимости;
- 2) по покупной стоимости;
- 3) по продажной стоимости;
- 4) по чистой стоимости продажи;

Правильный ответ: 1,4.

79. Отношения между продавцом и покупателем товара юридически оформляются:

- 1) договором купли-продажи;
- 2) договором поставки;
- 3) договором займа;
- 4) договором оказания услуг;

Правильный ответ: 1,2.

80. Торговые операции документально оформляются:

- 1) договорами поставки или купли-продажи;
- 2) первичными товарными документами;
- 3) первичными банковскими документами;
- 4) первичными кассовыми документами;

Правильный ответ: 1,2.

81. К товаросопроводительным документам относят:

- 1) накладную;
- 2) товарно-транспортную накладную;
- 3) счет-фактуру;
- 4) кассовые документы;
- 5) спецификации;

Правильный ответ: 1,2,5.

82. В торговых предприятиях товаросопроводительные документы подписывают:

- 1) главный экономист;
- 2) руководитель;
- 3) главный бухгалтер;
- 4) материально ответственные лица;

Правильный ответ: 2,3,4.

83. Первичные товарные документы составляются:

- 1) в момент совершения хозяйственной операции;
- 2) в отдельных случаях — непосредственно после окончания операции;
- 3) в конце отчетного периода или на дату составления отчетности;
- 4) в любое время по согласованию с руководителем;

Правильный ответ: 1,2.

84. Исправления в первичных товарных документах, созданных вручную (за исключением кассовых и банковских) делают путем:

- 1) удаления неправильно составленных частей документа;
- 2) зачеркивания неправильных записей;
- 3) внесения необходимых оговорок и исправлений, заверенных подписью;
- 4) снятия ксерокопии нового документа и уничтожения исправленного документа;

Правильный ответ: 2,3.

85. Выявленная при приемке недостача товаров может быть отнесена в дебет:

- 1) счета 76/2 «Расчеты по претензиям»;
- 2) счета 94 «Недостачи и потери от порчи ценностей»;
- 3) счета 91/2 «Прочие расходы»;
- 4) счета 73/2 «Расчеты по возмещению материального ущерба»;

Правильный ответ: 1,2.

86. На счете 42 «Торговая наценка» отражается:

- 1) торговая наценка на поступившие товары;
- 2) скидка, предоставляемая поставщиками;
- 3) результаты переоценки товаров (дооценка или уценка);
- 4) результаты обесценения товаров при снижении их рыночной стоимости;

Правильный ответ: 1,2,3.

87. Оборот оптовой торговли — это продажа товаров:

- 1) для их последующей продажи или производственного потребления;
- 2) для использования в предпринимательской деятельности;
- 3) для личного и семейного использования;
- 4) для иного использования, не связанного с предпринимательской деятельностью;

Правильный ответ: 1,2.

88. Оборот розничной торговли — это продажа товаров:

- 1) для их последующей продажи или производственного потребления;
- 2) для использования в предпринимательской деятельности;
- 3) для личного и семейного использования;
- 4) для иного использования, не связанного с предпринимательской деятельностью;

Правильный ответ: 3,4.

89. Торговая организация для целей налогообложения НДС при реализации товаров оформляет:

- 1) счет-фактуру;
- 2) универсальный передаточный документ;
- 3) товарную накладную;
- 4) приходный кассовый ордер;

Правильный ответ: 1,2.

90. Проведение инвентаризации товаров обязательно:

- 1) при установлении фактов хищений и злоупотреблений;
- 2) при смене руководства торговой организации;
- 3) перед выходными или праздничными днями;
- 4) при болезни материально ответственного лица;

Правильный ответ: 1,2.

91. Инвентаризационную опись товарных остатков подписывают:

- 1) члены инвентаризационной комиссии по приказу;
- 2) материально ответственное лицо;
- 3) руководитель торговой организации;
- 4) представитель налоговых органов;

Правильный ответ: 1,2.

92. Условиями зачета излишек и недостач (пересортицы) товаров является их возникновение:

- 1) за один проверяемый период;
- 2) за разные проверяемые периоды (предшествующий и отчетный);
- 3) у одного проверяемого лица;
- 4) по разным товарным группам (наименованиям);
- 5) по одной товарной группе (наименованию);

Правильный ответ: 1,3,5.

93. Ненормируемые товарные потери возникают в результате:

- 1) изменения физико-химических свойств товаров;
- 2) бесхозяйственности;
- 3) несоблюдения условий хранения товаров;
- 4) применения норм естественной убыли;

Правильный ответ: 2,3.

94. Естественная убыль товаров списывается на коммерческие расходы торговой организации при условиях:

- 1) в размерах фактической недостачи, выявленной при инвентаризации;
- 2) в пределах установленных норм;
- 3) не более суммы недостачи, выявленной при инвентаризации;
- 4) в размерах фактических излишков, выявленных при инвентаризации;

Правильный ответ: 2,3.

95. Взыскание с материально ответственного лица недостачи товаров при инвентаризации отражается в учете записями:

- 1) Д-т сч.94 К-т сч.73;
- 2) Д-т сч.73 К-т сч.94;
- 3) Д-т сч.73 К-т сч.98;
- 4) Д-т сч.73 К-т сч.44.

Правильный ответ: 2,3.

96. Учет движения товаров может быть организован по схемам:

- 1) попредметная (индивидуальная);
- 2) количественно-стоимостная;
- 3) стоимостная;
- 4) контрольная;

Правильный ответ: 1,2,3.

97. Сроки составления отчетности о наличии и движении товаров определяет:

- 1) руководитель;
- 2) главный бухгалтер;
- 3) материально ответственное лицо;
- 4) секретарь-делопроизводитель;
- 5) главный экономист;.

Правильный ответ: 1,2.

98. Тара однократного использования передается торговой организации вместе с товаром:

- 1) по залоговой стоимости;
- 2) подлежит возврату поставщику;
- 3) по покупной стоимости;
- 4) не подлежит возврату поставщику.

Правильный ответ: 3,4.

99. Выручка от продажи товаров принимается к бухгалтерскому учету в сумме, исчисленной в денежном выражении, равной величине:

- 1) поступления денежных средств;
- 2) образования дебиторской задолженности;
- 3) выплаты денежных средств;
- 4) образования кредиторской задолженности;

Правильный ответ: 1,2.

100. Выручка от продажи товаров конечному потребителю (населению) за наличный и безналичный расчет отражается в учете:

- 1) Д-т сч.62 К-т сч.90;
- 2) Д-т сч.57 К-т сч.90;
- 3) Д-т сч.50 К-т сч.90.
- 4) Д-т сч.90 К-т сч.41.

Правильный ответ: 2,3.

101. Для расчета валового дохода (реализованной торговой наценки) в розничной торговле используются способы:

- 1) по общему товарообороту;
- 2) по ассортименту товарооборота;
- 3) по среднему проценту;
- 4) по ассортименту остатка товаров;
- 5) по общему товарному остатку;
- 6) по наименьшему размеру торговой надбавки.

Правильный ответ: 1,2,3,4.

102. В торговле валовой доход от продажи товаров представляет собой:

- 1) реализованную торговую наценку;
- 2) разницу между продажной и покупной стоимостью реализованных товаров;
- 3) прибыль от продажи;
- 4) выручку от продажи товаров за вычетом налоговых платежей.

Правильный ответ: 1,2.

103. В настоящее время применяются следующие ставки НДС:

- 1) 0%;
- 2) 10%;
- 3) 13%;
- 4) 20%;
- 5) 30%;

Правильный ответ: 1,2,4.

104. Расходы по продаже товаров принимаются к бухгалтерскому учету в сумме, исчисленной в денежном выражении, равной величине:

- 1) оплаты денежными средствами;
- 2) образования кредиторской задолженности;
- 3) поступления денежных средств;
- 4) образования дебиторской задолженности;

Правильный ответ: 1,2.

105. В соответствии с ПБУ 10 «Расходы организации» расходы по торговой деятельности группируются по следующим элементам:

- 1) материальные затраты;
- 2) затраты на оплату труда;
- 3) отчисления на социальные нужды;
- 4) управленческие расходы;
- 5) коммерческие расходы;
- 6) амортизация;
- 7) прочие затраты;

Правильный ответ: 1,2,3,6,7.

106. Расходы по торговым операциям в целях налогообложения прибыли делятся на виды:

- 1) прямые расходы;
- 2) косвенные расходы;
- 3) накладные расходы;
- 4) второстепенные расходы;
- 5) общие расходы;

Правильный ответ: 1,2.

107. Вставьте пропущенное слово. _____ - это выбор торговой организацией цены, по которой товары отражаются в учете (приходуются и списываются)

Правильный ответ: оценка.

108. Вставьте пропущенное слово. Способ _____ - это оценка выбывающих товаров по себестоимости первых по времени поступления единиц

Правильный ответ: ФИФО.

109. Вставьте пропущенное слово. _____ - это превышение фактических остатков над учетными данными при проведении инвентаризации товаров.

Правильный ответ: недостача.

110. Вставьте пропущенное слово. Для полноты ведения аналитического учета счета 41 «Товары» предназначена оборотная ведомость по _____ счетам

Правильный ответ: аналитическим.

111. Вставьте пропущенное слово. На счете 44 «Расходы на продажу» в торговой организации учитываются _____ расходы.

Правильный ответ: коммерческие.

112. 1. Важнейшими функциями бюджета являются:

- а) планирование деятельности организации;
- б) создается объективная основа оценки результатов деятельности организации в целом и ее подразделений;
- в) координация деятельности различных подразделений организации;
- г) оценка выполнения планов центрами ответственности и их руководителями.

Правильный ответ: а, б, в, г

113. Этапами бюджетного цикла являются:

- а) планирование деятельности организации и ее центров ответственности;
- б) определение показателей, которые будут использоваться при оценке деятельности;
- в) обсуждение возможных изменений в планах, связанных с новой ситуацией;
- г) корректировка планов, с учетом предложенных поправок.

Правильный ответ: а, б, в, г

114. Оценка деятельности центров ответственности будет объективной при выполнении следующих условий:

- а) руководство знает методику расчета показателей, по которым выполняется оценка и их значение;
- б) руководству известны конкретные условия деятельности соответствующих сегментов бизнеса;
- в) затраты, общие для всех сегментов бизнеса (общекорпоративные накладные расходы), должны быть распределены между ними на справедливой основе.

Правильный ответ: а, б, в

115. Контроль в системе управленческого учета (управленческий контроль) предполагает:

- а) контроль за деятельностью центров ответственности в рамках общей организационной структуры предприятия;
- б) контроль доходов и расходов внутри центров ответственности;
- в) сравнение данных сегментарного планирования с сегментарной отчетностью;
- г) контроль за своевременным перечислением налогов в бюджет.

Правильный ответ: а, б, в

116. В доходы сегмента включаются:

- а) доходы, которые непосредственно связаны с деятельностью сегмента;
- б) часть доходов компании, которая обоснованно может быть отнесена на данный сегмент;
- в) результаты чрезвычайных событий;
- г) доходы от дивидендов и процентов.

Правильный ответ: а, б

117. Вставьте пропущенное слово. « _____ » - это процесс формирования списка затрат на производство единицы продукции

Правильный ответ: калькуляция

118. Вставьте пропущенное слово. « _____ » характеризует объем реализации

18. Вставьте пропущенное слово. « _____ » - это часть организации, выделяемая в учете для контроля за ее деятельностью

Правильный ответ: центр ответственности

119. Вставьте пропущенное слово. « _____ » - это средства, израсходованные на приобретение ресурсов, имеющих в наличии, и регистрируемые в балансе как активы предприятия, способные принести доход в будущем.

Правильный ответ: затраты

120. Вставьте пропущенное слово. «_____» - процесс научно обоснованного расчета оптимальных норм и нормативов, направленный на обеспечение эффективного использования производственных ресурсов.

Правильный ответ: нормирование

Задачи

1. Организация приобретает объект основных средств стоимостью 50 тыс.руб., кроме того НДС 20% - 10 тыс.руб. В ходе монтажа объекта произведены расходы: 1) доставка 1200 руб. (в т.ч. НДС 20% - 200 руб.); 2) начислена заработная плата работникам в сумме 500 руб.; 3) отчисления на социальное страхование и обеспечение (ставка 30%) - ?. Первоначальная стоимость объекта при постановке на учет составит:

- 1) 51650 рублей;
- 2) 51830 рублей;
- 3) 60830 рублей;

Правильный ответ: 1.

2. Введен в эксплуатацию приобретенный объект основных средств первоначальной стоимостью 61 тыс.руб. Срок полезного использования 5 лет, ликвидационная стоимость объекта 1000 руб. Рассчитать сумму амортизации объекта за месяц (применяется линейный способ):

- 1) 1000 рублей;
- 2) 1017 рублей;
- 3) 12000 рублей;

Правильный ответ: 1.

3. В мае введен в эксплуатацию приобретенный объект нематериальных активов первоначальной стоимостью 7200 рублей. Срок полезного использования 6 лет. Рассчитать остаточную стоимость объекта на 01 января следующего года, если амортизация начисляется линейным способом:

- 1) 6500 рублей;
- 2) 6400 рублей;
- 3) 6000 рублей;

Правильный ответ: 1

4. От поставщика поступили материалы на 22 тыс.руб. (в т.ч. НДС 10% - 2000 руб.). При приемке обнаружена недостача материалы на сумму 165 руб. в ценах поставщика с учетом НДС. Стоимость материалов, подлежащих оприходованию на счет 10 «Материалы», составит:

- 1) 19835 рублей;
- 2) 19850 рублей;
- 3) 21835 рублей;

Правильный ответ: 2.

5. В организации розничной торговли при инвентаризации обнаружена недостача товаров 2500 рублей (учет товаров ведется в продажных ценах). По расчету естественная убыль составила 2000 рублей. Средний процент торговой наценки 40%. Сумма недостачи, подлежащей списанию на издержки обращения (расходы на продажу), составит:

- 1) 1200 рублей;
- 2) 1500 рублей;
- 3) 2000 рублей;

Правильный ответ: 1.

6. Организация приобрела облигации, по которым не определяется рыночная стоимость, за 46 тыс.руб., номинальная стоимость которых 50 тыс.руб. Срок обращения ценных бумаг 2 года с ежегодной выплатой 6% годовых. Рассчитать

разницу между первоначальной и номинальной стоимостью ценной бумаги и сумму дохода, подлежащие отражению в учете за 1 год:

- 1) разница 2000 рублей и доход 2760 рублей;
- 2) разница 2000 рублей и доход 3000 рублей;
- 3) разница 4000 рублей и доход 3000 рублей;

Правильный ответ: 2.

7. Организация приобрела облигации, по которым не определяется рыночная стоимость, за 50 тыс.руб., номинальная стоимость которых 46 тыс.руб. Срок обращения ценных бумаг 4 года с ежегодной выплатой 10% годовых. Рассчитать разницу между первоначальной и номинальной стоимостью ценной бумаги и сумму дохода, подлежащие отражению в учете за 1 год:

- 1) разница 4000 рублей и доход 5000 рублей;
- 2) разница 1000 рублей и доход 4600 рублей;
- 3) разница 4000 рублей и доход 18400 рублей;

Правильный ответ: 2.

8. Организация получила в банке кредит в сумме 100 тыс.руб. сроком погашения 2 месяца с оплатой процентов по ставке 18% годовых. Ключевая ставка Центробанка 10% годовых. Общая сумма процентов за кредит, признаваемая расходами составит:

- 1) 2500 рублей;
- 2) 1667 рублей;
- 3) 3000 рублей;

Правильный ответ: 3.

9. Работнику организации установлен оклад в размере 10 тыс.руб. в месяц (в текущем месяце 20 рабочих дней, из которых им отработано 18 дней). На иждивении работника находится двое несовершеннолетних детей. Сумма налога на доходы физических лиц, подлежащая удержанию с работника составит:

- 1) 806 рублей;
- 2) 1170 рублей;
- 3) 988 рублей;

Правильный ответ: 1.

10. Работнику организации (инвалид 2 группы) установлен оклад в размере 20 тыс.руб. в месяц (в текущем месяце 20 рабочих дней, из которых им отработано 15 дней). На иждивении работника находится один несовершеннолетний ребенок. Сумма налога на доходы физических лиц, подлежащая удержанию с работника составит:

- 1) 1703 рублей;
- 2) 2353 рублей;
- 3) 1768 рублей;

Правильный ответ: 1.

11. Работник организации в текущем месяце болел 5 дней. В расчетном периоде (последние 2 календарных года, предшествующие году болезни) заработок работника составил 292 тыс.руб.). Страховой стаж работника 6 лет. Сумма пособия по временной нетрудоспособности составит:

- 1) 1200 рублей;
- 2) 1600 рублей;
- 3) 2000 рублей;

Правильный ответ: 2.

12. Проданы товары: выручка составила 11800 руб. (в том числе НДС 18%), покупная стоимость проданных товаров 6400 руб. Финансовый результат от продажи товаров составит:

- 1) прибыль 5400 рублей;

2) прибыль 3276 рублей;

3) прибыль 3600 рублей;

Правильный ответ: 3.

13. Списано основное средство: первоначальная стоимость 17 тыс.руб., сумма начисленной амортизации 15 тыс.руб., от демонтажа получены пригодные материалы 2 тыс.руб. Финансовый результат от списания объекта составит:

1) убыток 2000 рублей;

2) прибыль 2000 рублей;

3) 0 рублей (отсутствует);

Правильный ответ: 3.

14. Определите сальдо активного счета 50 «Касса» на основе следующих данных за март месяц:

Сальдо на 1.03 = 50000 руб.

Поступило в кассу от покупателя 100000 руб.

Поступило в кассу от подотчетного лица 3000 руб.

Поступило в кассу с расчетного счета 200000 руб.

Выдано из кассы в подотчет 10000 руб.

Выдана из кассы заработная плата 150000 руб.

Оплачен долг представителю поставщика по доверенности 80000 руб.

Правильный ответ: сальдо на 31.03 = 113000 руб.

15. Определите сальдо активно-пассивного счета 60 «Расчеты с поставщиками и подрядчиками», если:

Сальдо на 1.02. 50000 руб. (долг поставщика, дебетовое сальдо)

За февраль имели место операции:

1) акцептован счет поставщика на 100000 руб.

2) Перечислен поставщику аванс 200000 руб.

3) от поставщика поступил товар 160000 руб.

Правильный ответ: сальдо на 28.02 составило 10000 (кредитовое сальдо).

16. По данным бухгалтерского баланса произвести группировку пассивов по срокам погашения обязательств.

Показатели	Сумма
1. Капитал и резервы	200
2. Доходы будущих периодов	20
3. Долгосрочная кредиторская задолженность	100
3. Долгосрочные займы	300
4. Краткосрочные кредиты	500
5. Кредиторская задолженность	700

Правильный ответ: П1 = 700, П2 = 500, П3 = 400, П4 = 220.

17. По данным бухгалтерского баланса рассчитать коэффициенты ликвидности.

Показатели	Сумма
1. Запасы и затраты	3600
2. Дебиторская задолженность долгосрочная	850
3. Дебиторская задолженность краткосрочная	1460
4. Денежные средства	140
5. Краткосрочные обязательства	4000

Правильный ответ: коэффициент абсолютной ликвидности = 0,035, коэффициент быстрой ликвидности = 0,4, коэффициент текущей ликвидности = 1,3.

18. По данным бухгалтерского баланса рассчитать коэффициент обеспеченности собственными оборотными средствами.

Показатели	Сумма
1. Запасы и затраты	3600

2. Дебиторская задолженность долгосрочная	850
3. Дебиторская задолженность краткосрочная	1460
4. Денежные средства	140
5. Краткосрочные обязательства	4000

Правильный ответ: коэффициент обеспеченности собственными оборотными средствами = 0,339.

19. По данным таблицы рассчитать коэффициенты автономии, маневренности собственного капитала и обеспеченности собственными оборотными средствами организации.

Показатели	Сумма
1. Внеоборотные активы	6400
2. Оборотные активы	5400
3. Собственный капитал	7100
4. Краткосрочные обязательства	4700

Правильный ответ: коэффициент автономии = 0,602, коэффициент маневренности собственного капитала = 0,099, коэффициент обеспеченности собственными оборотными средствами = 0,130.

20. По данным таблицы рассчитать все возможные показатели рентабельности.

Показатели	Сумма
1. Выручка от продаж	610
2. Себестоимость продаж	450
3. Прибыль от продаж	160
4. Среднегодовая стоимость активов	1854

Правильный ответ: рентабельность продаж = 26,2%, рентабельность продукции = 35,6%, рентабельность активов = 8,6%.

21. Торговая организация приобрела товары у поставщика за 160 тыс.руб., кроме того НДС 20% - ?. Затраты по перевозке по счету транспортной организации составили 2400 руб., в т.ч. НДС 20% - ?. Учетной политикой организации предусмотрено, что оценка поступивших товаров производится по фактической себестоимости. Фактическая себестоимость поступивших товаров составит:

- 1) 162400 рублей;
- 2) 162000 рублей;
- 3) 194400 рублей;

Правильный ответ: 2.

22. Торговая организация приобрела товары у поставщика за 160 тыс.руб., кроме того НДС 20% - ?. Затраты по перевозке по счету транспортной организации составили 2400 руб., в т.ч. НДС 20% - ?. Учетной политикой организации предусмотрено, что оценка поступивших товаров производится по покупной стоимости. Покупная стоимость оприходованных товаров составит:

- 1) 160000 рублей;
- 2) 162000 рублей;
- 3) 162400 рублей;

Правильный ответ: 1.

23. Торговая организация приобрела товары у поставщика за 160 тыс.руб., кроме того НДС 20% - ?. Затраты по перевозке по счету транспортной организации составили 2400 руб., в т.ч. НДС 20% - ?. Учетной политикой организации предусмотрено, что оценка поступивших товаров производится по покупной стоимости. Сумма расходов по доставке, отраженная на счете 44 «Расходы на продажу», составит:

- 1) 2000 рублей;
- 2) 2880 рублей;

3) 2400 рублей;

Правильный ответ: 1.

24. От поставщика поступили товары на 22 тыс.руб. (в т.ч. НДС 10% - ?). При приемке обнаружена недостача товаров на сумму 165 руб. в ценах поставщика с учетом НДС. Стоимость товаров, подлежащих оприходованию на счет 41 «Товары», составит:

1) 19835 рублей;

2) 19850 рублей;

3) 21835 рублей;

Правильный ответ: 2.

25. От поставщика поступили товары на 22 тыс.руб., кроме того НДС 10% - ?. При приемке обнаружена недостача товаров на сумму 220 руб. в ценах поставщика с учетом НДС. Стоимость товаров, подлежащих оприходованию на счет 41 «Товары», составит:

1) 23980 рублей;

2) 21800 рублей;

3) 21780 рублей;

Правильный ответ: 2.

26. Получены товары от поставщика на 150 тыс.руб., кроме того НДС 10% - ?. Торговая наценка на поступивший товар составляет 25%. Учетной политикой предусмотрено, что поступившие товары оцениваются по продажным ценам. Продажная стоимость товаров составит:

1) 206250 рублей;

2) 187500 рублей;

3) 168750 рублей;

Правильный ответ: 1.

27. Получены товары от поставщика на 154 тыс.руб. (в т.ч. НДС 10% - ?.) Торговая наценка на поступивший товар составляет 30%. Учетной политикой предусмотрено, что поступившие товары оцениваются по продажным ценам. Продажная стоимость товаров составит:

1) 200200 рублей;

2) 182000 рублей;

3) 220220 рублей;

Правильный ответ: 1.

28. По результатам инвентаризации в торговой организации выявлена недостача товаров 500 руб. (согласно учетной политике учет товаров ведется в покупных ценах). Недостача товаров в пределах естественной убыли 300 руб. (по учетным ценам), а сверх норм была отнесена на материально ответственное лицо с возмещением причиненного ущерба по продажной цене товара в размере 235 руб. Сумма недостачи, подлежащей списанию на коммерческие расходы, составит:

1) 500 рублей;

2) 235 рублей;

3) 300 рублей;

Правильный ответ: 3.

29. По результатам инвентаризации в торговой организации обнаружена недостача товаров 2500 руб. (учет товаров ведется в продажных ценах). По расчету естественная убыль составила 2000 руб. (по учетным ценам). Средний процент торговой наценки 40%. Сумма недостачи, подлежащей списанию на коммерческие расходы, составит

1) 1200 рублей;

2) 1500 рублей;

3) 2000 рублей;

Правильный ответ: 1.

30. По результатам инвентаризации в торговой организации обнаружена недостача товаров 2500 руб. (учет товаров ведется в продажных ценах). По расчету естественная убыль составила 2000 руб. (по учетным ценам). Средний процент торговой наценки 40%. Сумма недостачи, подлежащей списанию на виновное лицо, составит

- 1) 500 рублей;
- 2) 2000 рублей;
- 3) 2500 рублей;

Правильный ответ: 1.

31. На складе торговой организации проведена инвентаризация товаров, где установлено одновременно: 1) излишки товара «А» на сумму 3000 руб.; 2) недостача товара «Б» на сумму 4500 руб. По решению руководителя произведен зачет пересортицы между товарами «А» и «Б», а оставшаяся сумма списана на материально ответственное лицо. Сумма недостачи, подлежащая взысканию с виновного лица, составит:

- 1) 4500 рублей;
- 2) 1500 рублей;
- 3) 3000 рублей;

Правильный ответ: 2.

32. По данным бухгалтерского учета по счету 44 «Расходы на продажу» значит: сальдо начальное 2340 руб., произведено расходов за месяц 31600 руб. (в т.ч. транспортные расходы 855 руб.). По данным бухгалтерского учета по счету 41 «Товары» значит: оборот по продаже товаров 294 тыс.руб., остаток товара на конец месяца 156 тыс.руб. В учетной политике торговой организации предусмотрено частичное списание расходов на продажу. Рассчитать средний процент расходов на продажу на остаток товаров по статье «Расходы на транспортировку»...

- 1) 10,75%;
- 2) 0,71%;
- 3) 7,54%;

Правильный ответ: 2.

33. По данным бухгалтерского учета по счету 44 «Расходы на продажу» значит: сальдо начальное 2340 руб., произведено расходов за месяц 31600 руб. По данным бухгалтерского учета по счету 41 «Товары» значит: оборот по продаже товаров 294 тыс.руб., остаток товара на конец месяца 156 тыс.руб. В учетной политике торговой организации предусмотрено частичное списание расходов на продажу, а средний процент расходов на продажу составил 0,9%. Сумма коммерческих расходов, подлежащая списанию, составит:

- 1) 31294 руб.;
- 2) 32536 руб.;
- 3) 33940 руб.;

Правильный ответ: 2.

34. По данным бухгалтерского учета по счету 44 «Расходы на продажу» значит: сальдо начальное 2340 руб., произведено расходов за месяц 31600 руб. По данным бухгалтерского учета по счету 41 «Товары» значит: оборот по продаже товаров 294 тыс.руб., остаток товара на конец месяца 156 тыс.руб. В учетной политике торговой организации предусмотрено полное списание расходов на продажу. а средний процент расходов на продажу составил 0,9%. Сумма коммерческих расходов, подлежащая списанию, составит:

- 1) 29890 рублей;
- 2) 32536 рублей;

3) 33940 рублей;

Правильный ответ: 3.

35. По данным бухгалтерского учета по счету 42 «Торговая наценка» значится: сальдо на начало месяца 5562 руб., наценка по поступившим товарам 128300 руб. По данным бухгалтерского учета по счету 41 «Товары» значится: продано товаров 450200 руб., остаток товара на конец месяца 197100 руб. В учетной политике торговой организации предусмотрено, что оценка товаров ведется по продажным ценам и для определения реализованной наценки используется способ расчета валового дохода по среднему проценту. Рассчитать средний процент торговой наценки...

1) 19,82%;

2) 28,5%;

3) 20,68%;

Правильный ответ: 3.

36. По данным бухгалтерского учета по счету 42 «Торговая наценка» значится предварительное сальдо 133862 руб. По данным бухгалтерского учета по счету 41 «Товары» значится: продано товаров 450200 руб., остаток товара на конец месяца 197100 руб. В учетной политике торговой организации предусмотрено, что оценка товаров ведется по продажным ценам и для определения реализованной наценки используется способ расчета валового дохода по среднему проценту. Сумма реализованной торговой наценки составит:

1) 40760 рублей;

2) 133862 рублей;

3) 93101 рублей;

Правильный ответ: 3.

37. Проданы товары: выручка составила 12000 руб. (в т.ч. НДС 20% - ?), покупная стоимость проданных товаров 6400 руб. Финансовый результат от продажи товаров составит:

1) прибыль 5400 рублей;

2) прибыль 3276 рублей;

3) прибыль 3600 рублей;

Правильный ответ: 3.

38. Проданы товары: отпускная стоимость 10000 руб., кроме того НДС 10% - ?, Учетная стоимость проданных товаров 8500 руб. Финансовый результат от продажи товаров составит:

1) прибыль 500 рублей;

2) прибыль 2500 рублей;

3) прибыль 1500 рублей;

Правильный ответ: 3.

39. Торговая организация осуществляет продажу товаров, покупная стоимость которых составила 103 тыс.руб. и расходы, связанные с их продажей, 1000 руб. Продажная стоимость товара с учетом НДС (ставка 20% - ?) составила 132 тыс.руб. Финансовый результат от продажи товаров составит:

1) прибыль 28000 рублей;

2) прибыль 6000 рублей;

3) прибыль 1600 рублей;

Правильный ответ: 2.

40. Организация розничной торговли за отчетный период продала товаров населению на 144000 руб., в т.ч. НДС 20% - ? По расчету, составленному бухгалтером, реализованная торговая наценка составила 50 тыс.руб., а расходы на продажу, подлежащие списанию – 28 тыс.руб. В учетной политике торговой

организации предусмотрено, что оценка товаров ведется по продажным ценам. Финансовый результат от продажи товаров составит:

- 1) прибыль 22000 рублей;
- 2) убыток 2000 рублей;
- 3) убыток 6800 рублей;

Правильный ответ: 2.

41. Изделия продаются по цене 25 руб. за единицу, переменные затраты составляют 17 руб. за единицу изделия, постоянные затраты – 350000 руб. за период.

Определить количество изделий в точке безубыточности.

- а) 14000;
- б) 8334;
- в) 43750;
- г) 25750.

Правильный ответ: в

42. Выручка от реализации организации составляет 125 тыс. руб., совокупные переменные расходы – 80 тыс. руб., постоянные расходы – 16 тыс. руб.

Маржинальный доход (валовая прибыль) составит:

- а) 29 тыс. руб.;
- б) 35 тыс. руб.;
- в) 40 тыс. руб.;
- г) 45 тыс. руб.

Правильный ответ: г

43. Выручка от реализации организации составляет 125 тыс. руб., совокупные переменные расходы – 80 тыс. руб., постоянные расходы – 16 тыс. руб. Определите точку безубыточности организации при объеме реализации 1000 штук:

- а) 300 шт;
- б) 320шт;
- в) 356 шт;
- г) 370 шт.

Правильный ответ: в

44. Постоянные затраты предприятия за месяц составили 72 тыс. руб., а переменные – 6 руб. за штуку. Цена изделия – 15 руб.

Операционная прибыль при производстве 12 000 изделий составит:

- а) 45 000 руб.;
- б) 36 000 руб.;
- в) 50 000 руб.

Правильный ответ: б

45. Постоянные затраты предприятия за месяц составили 72 тыс. руб., а переменные – 6 руб. за штуку. Цена изделия – 15 руб.

Определите себестоимость одного изделия при объеме производства 3 000 шт. и выберите правильный ответ:

- а) 24 руб.;
- б) 30 руб.;
- в) 35 руб.

Правильный ответ: б

46. Компания производит изделия А и Б в количестве 70 000 и 30 000 единиц соответственно. Цена реализации изделия А – 6 руб., изделия Б – 12 руб. Удельные переменные издержки по изделию А – 2 руб., по изделию Б – 4 руб. Предприятию выгоднее производить:

- а) изделие А;
- б) изделие Б;
- в) оба изделия в равной степени.

Правильный ответ: а

47. Из бюджета продаж предприятия следует, что в октябре будет реализовано 12 500 единиц продукта А и 30 000 единиц продукта Б. Цена реализации продукта А – 20 руб., продукта Б – 30 руб. Вознаграждение, причитающееся коммерческому отделу, составляет 10 % от объемов продаж продукта А и 8% - продукта Б. В соответствии с бюджетом отделу продаж будет начислено вознаграждение в сумме:

- а) 100 000 руб.;
- б) 97 000 руб.;
- в) 105 000 руб.

Правильный ответ: б

48. Выручка от реализации услуг предприятия составила: в июле – 130 000 руб., августе – 150 000 руб., в сентябре – 140 000 руб. Из опыта поступления денег известно, что 70 % дебиторской задолженности гасится на следующий месяц после оказания услуг, 25 % - через месяц, а 5 % не гасится вовсе. В сентябре на расчетный счет предприятия поступит:

- а) 137 500 руб.;
- б) 120 000 руб.;
- в) 140 000 руб.

Правильный ответ: а

49. Начальные запасы продукции обувной фабрики составляют 10 000 пар обуви. В соответствии с бюджетом к концу периода они должны возрасти вдвое. Бюджетом производства предусмотрен выпуск 40 000 пар обуви. Планируемый объем продаж составит:

- а) 60 000 пар;
- б) 70 000 пар;
- в) 50 000 пар;
- г) ни один ответ не верен.

Правильный ответ: г

50. Начальное сальдо бюджета денежных средств – 200 тыс. руб. В октябре предполагаются поступления на расчетный счет – 150 тыс. руб., в кассу – 80 тыс. руб. Планируемые затраты октября:

выплата заработной платы – 40 тыс. руб.,
оплата материалов – 30 тыс. руб.;

погашение процентов за пользование кредитом – 5 тыс. руб.;

оплата коммунальных услуг – 10 тыс. руб.;

амортизация – 8 тыс. руб.

Конечное сальдо бюджета денежных средств на октябрь составит:

- а) 400 тыс. руб.;
- б) 300 тыс. руб.;
- в) 345 тыс. руб.;

Правильный ответ: в

51. Бюджетом компании "Альфа" за период предусмотрена выручка от реализации товаров на сумму 200 тыс. руб., при этом поступление денег на расчетный счет в данном периоде составит 150 тыс. руб. Общая сумма выплат и платежей в данном периоде ожидается в размере 180 тыс. руб., при этом сальдо на конец данного периода в бюджете денежных средств должно составить 25 тыс. руб. В этой связи компании "Альфа":

- а) достаточно собственных средств;
- б) необходим кредит в размере 55 тыс. руб.;
- в) необходим кредит в размере 30 тыс. руб.

Правильный ответ: б

52. Директор муниципального предприятия, занимающегося пассажирскими перевозками, пытается спланировать годовые расходы автопарка, состоящего из 30 автобусов. За год каждый автобус проходит 10 000 км. По одному автобусу имеется следующая информация:

расход горючего – 20 руб. на 100 км пробега;

амортизация (за год) – 1000 руб.

Спланируйте расходы автопарка и выберите правильный ответ:

а) 150 тыс. руб.;

б) 200 тыс. руб.;

в) 180 тыс. руб.

Правильный ответ: в

53. Поведение издержек организации описывается формулой $Y = 800 + 4X$. При выпуске 400 единиц изделий планируемыми затратами составят:

а) 3 000 руб.;

б) 2 400 руб.;

в) 2 000 руб.

Правильный ответ: б

54. Предприятие производит 400 единиц изделий. Общая сумма его затрат составляет 80 тыс. руб., в т.ч. размер постоянных расходов – 30 тыс. руб. Гибкий бюджет затрат предприятия может быть представлен в виде:

а) $Y = 80\,000 + 125X$;

б) $Y = 30\,000 + 125X$;

в) $Y = 50\,000 + 125X$.

Правильный ответ: б

55. Предприятие произвело в отчетном году 200 000 единиц продукции. Общие производственные затраты составили 400 тыс. руб., из них 180 тыс. руб. – постоянные расходы. Предполагается, что никаких изменений в используемых производственных методах и ценообразовании не произойдет.

Тогда совокупные затраты для производства 230 000 единиц продукта в следующем году составят:

а) 433 000 руб.;

б) 400 000 руб.;

в) 350 000 руб.;

Правильный ответ: а

56. Из бюджета продаж предприятия следует, что в октябре будет реализовано 12 500 единиц продукта А и 30 000 единиц продукта Б. Цена реализации продукта А – 20 руб., продукта Б – 30 руб. Вознаграждение, причитающееся коммерческому отделу, составляет 10 % от объемов продаж продукта А и 8% - продукта Б. В соответствии с бюджетом отделу продаж будет начислено вознаграждение в сумме:

а) 100 000 руб.;

б) 97 000 руб.;

в) 105 000 руб.

Правильный ответ: б

57. Выручка от реализации услуг предприятия составила: в июле – 130 000 руб., августе – 150 000 руб., в сентябре – 140 000 руб. Из опыта поступления денег известно, что 70 % дебиторской задолженности гасится на следующий месяц после оказания услуг, 25 % - через месяц, а 5 % не гасится вовсе. В сентябре на расчетный счет предприятия поступит:

а) 137 500 руб.;

б) 120 000 руб.;

в) 140 000 руб.

Правильный ответ: а

58. Начальные запасы продукции обувной фабрики составляют 10 000 пар обуви. В соответствии с бюджетом к концу периода они должны возрасти вдвое. Бюджетом производства предусмотрен выпуск 40 000 пар обуви. Планируемый объем продаж составит:

- а) 60 000 пар;
- б) 70 000 пар;
- в) 50 000 пар;
- г) ни один ответ не верен.

Правильный ответ: г

59. К началу планируемого периода запасы ткани швейной фабрики составляли 1000 п.м. Администрация планирует сократить их к концу отчетного периода на 30 %. При этом будет сшито 500 платьев. Расход ткани на 1 платье – 3 п.м. Фабрике придется закупить:

- а) 1000 п.м.;
- б) 1300 п.м.;
- в) 1200 п.м.

Правильный ответ: в

60. Если цена активов определена на уровне 10% их стоимости, то величина платы за активы стоимостью в 1 млн.руб. составит:

- а) 50 тыс.руб.;
- б) 100 тыс. руб.;
- в) 10 тыс. руб.

Правильный ответ: б

ПК-12 Способен организовать работу и надзор за участниками аудиторской группы

ПК-12.1 Знает: основы этики делового общения, коммуникаций и корпоративной этики, включая методы разрешения конфликтов

ПК-12.2 Умеет: делегировать различные виды задач участникам аудиторской группы, мотивировать их, согласовывать их работу и своевременно решать возникающие у группы в ходе выполнения аудиторского задания вопросы

ПК-12.3 Имеет практический опыт: подготовки плана и программы аудита

Лабораторный практикум по учету, анализу и аудиту (семестр: 8; промежуточная аттестация: зачет)

Вопросы с 1 ответом

№ п/п	Вопрос	Ответы
1	Фактические затраты на приобретение основных средств должны включать суммы:	1) уплаченные поставщику по договору с учетом НДС; 2) уплаченные посредникам, с участие которых приобретены объекты; 3) уплаченные поставщику с учетом дополнительных расходов, связанных с приобретением этих объектов за вычетом НДС; Правильный ответ: 3.
2	Хозяйственный способ строительства объекта	1) собственными силами заказчика или инвестора;

- предполагает ведение строительства:
- 2) специальными строительными и монтажными организациями по договору с заказчиком;
 - 3) подрядными организациями по договору подряда;
- Правильный ответ: 1.
- 3 Под сроком полезного использования понимается период, в течение которого объект основных средств:
- 1) не требует капитального ремонта;
 - 2) приносит доход организации;
 - 3) может быть продан на сторону;
- Правильный ответ: 2.
- 4 Денежное выражение потери объектами своих физических и технико-экономических качеств называется:
- 1) износом основных средств и соответствует сумме амортизации;
 - 2) остаточной стоимостью основных средств;
 - 3) переоцененной стоимостью основных средств;
- Правильный ответ: 1.
- 5 Начисление амортизации по основным средствам производственного назначения должно отражаться записью:
- 1) Дебет 26 Кредит 02
 - 2) Дебет 20 Кредит 02
 - 3) Дебет 02 Кредит 20
- Правильный ответ: 2.
- 6 В составе нематериальных активов учитываются:
- 1) расходы на приобретение лицензии и дорогостоящего оборудования;
 - 2) расходы по приобретению права на объекты интеллектуальной собственности и деловая репутация организации;
 - 3) расходы по приобретению права на объекты интеллектуальной собственности и лицензии;
- Правильный ответ: 2.
- 7 Поступление нематериальных активов по договору дарения (безвозмездно) отражается записью:
- 1) Дебет 08 Кредит 98
 - 2) Дебет 04 Кредит 99
 - 3) Дебет 08 Кредит 60
- Правильный ответ: 1.
- 8 Фактическая себестоимость запасов, полученных безвозмездно, определяется исходя из:
- 1) рыночной стоимости на дату оприходования;
 - 2) стоимости, по которой запасы учитывались в балансе передающей стороны;
 - 3) стоимости, определяемой по усмотрению руководителя принимающей стороны;
- Правильный ответ: 1.
- 9 Если поступающие материалы оцениваются по фактической себестоимости, то в учете используется:
- 1) счет 10, где дополнительные расходы учитываются на аналитическом счете к счету 10;
 - 2) счет 10, где дополнительные расходы учитываются на отдельном счете 16;
 - 3) счет 10 без отражения в учете каких-либо дополнительных расходов;
- Правильный ответ: 1.
- 1 При выявлении расхождений в
- 1) ценности оприходуются по данным

- ходе приемки товарно-материальных ценностей от поставщика:
- 1) При попредметной (индивидуальной) схеме учета товаров материально ответственное лицо должно отчитаться за:
- 1) При натурально-стоимостной схеме учета товаров материально ответственное лицо должно отчитаться за:
- 1) При стоимостной схеме учета товаров материально ответственное лицо должно отчитаться за:
- 1) В случае образования резерва под снижение стоимости материальных ценностей в бухгалтерском балансе сумма такого резерва:
- 1) Прием и выдача денег по кассовым ордерам может производиться:
- 1) Наличные денежные средства, полученные в учреждениях банка, организация может расходовать:
- 1) Бухгалтерская запись: Дебет 51 «Расчетные счета» Кредит 62 «Расчеты с покупателями и заказчиками» означает:
- 1) Излишне зачисленные (списанные) банком на
- товаросопроводительных документов;
- 2) ценности оприходуются по фактическому наличию;
- 3) ценности без факта оприходования подлежат скорейшей реализации на сторону;
- Правильный ответ: 2.
- 1) каждую товарную единицу;
- 2) каждое наименование товаров;
- 3) общий объем товаров в целом;
- Правильный ответ: 1.
- 1) каждую товарную единицу;
- 2) каждое наименование товаров;
- 3) общий объем товаров в целом;
- Правильный ответ: 2.
- 1) каждую товарную единицу;
- 2) каждое наименование товаров;
- 3) общий объем товаров в целом;
- Правильный ответ: 3.
- 1) показывается обособлено в пассиве баланса;
- 2) не показывается, т.к. материальные ценности отражаются в активе за вычетом резерва;
- 3) не показывается, т.к. резерв не может изменять стоимость материальных ценностей;
- Правильный ответ: 2.
- 1) в течение 3-х рабочих дней, включая день составления;
- 2) в течение срока, установленного руководителем по согласованию с банком;
- 3) только в день составления документа;
- Правильный ответ: 3.
- 1) по усмотрению руководителя на цели, не запрещенные законодательством РФ;
- 2) только на те цели, на которые были они получены;
- 3) на любые цели, предусмотренные уставом предприятия;
- Правильный ответ: 2.
- 1) поступили денежные средства от покупателя в погашение задолженности;
- 2) возвращены покупателям денежные средства при несостоявшейся сделке;
- 3) произведен зачет ранее полученного аванса в погашение дебиторской задолженности;
- Правильный ответ: 1.
- 1) на счете 76;
- 2) на счете 79;

- расчетный счет суммы должны отражаться:
- 1 Операция «Перечисление налога на прибыль в бюджет» должна отражаться в учете записью:
- 2 При безналичных расчетах применение платежного требования без акцепта плательщика:
- 2 При снижении стоимости финансовых вложений разница между первоначальной и номинальной стоимостью должна отражаться в учете:
- 2 В случае выявления повреждений внешнего состояния контейнера и установления недостачи ценностей, доставляемых транспортной организацией, составляется:
- 2 Бухгалтерская запись: Дебет 10 «Материалы» Кредит 60 «Расчеты с поставщиками и подрядчиками» означает:
- 2 Дебетовое сальдо счета 60 «Расчеты с поставщиками и подрядчиками» свидетельствует:
- 2 В счете-фактуре, выписываемой продавцом в адрес покупателя на отпущенные товары, должна указываться:
- 2 Бухгалтерская запись: Дебет 62 «Расчеты с покупателями и заказчиками» (кредитор) Кредит 62 «Расчеты с покупателями и заказчиками» (дебитор) означает:
- 2 Задолженность по полученным
- 3) на счете 91;
- Правильный ответ: 1.
- 1) Дебет 68 Кредит 51
- 2) Дебет 99 Кредит 68
- 3) Дебет 51 Кредит 68
- Правильный ответ: 1.
- 1) возможно в любых случаях;
- 2) возможно в случаях, установленных законодательством или предусмотренных сторонами по договору;
- 3) невозможно, необходимо обязательное согласие плательщика;
- Правильный ответ: 2.
- 1) Дебет 91 Кредит 59
- 2) Дебет 91 Кредит 58
- 3) Дебет 58 Кредит 99
- Правильный ответ: 2.
- 1) коммерческий акт в адрес транспортной организации;
- 2) коммерческий акт в адрес организации-поставщика;
- 3) акт об установленном расхождении в адрес организации-поставщика;
- Правильный ответ: 1.
- 1) акцепт счета поставщика за полученные от него материалы;
- 2) предъявление претензии поставщику за поступившие некачественные материалы;
- 3) возврат неиспользованных материалов по условиям договора;
- Правильный ответ: 1.
- 1) о предварительной оплате поставщику в счет предстоящих поставок;
- 2) о наличии задолженности перед поставщиком за полученные от него ценности;
- 3) ответ 1 или 2 в зависимости от условий договора с поставщиком;
- Правильный ответ: 1.
- 1) продажная стоимость товаров без НДС;
- 2) продажная стоимость товаров с НДС;
- 3) фактическая себестоимость без НДС;
- Правильный ответ: 2.
- 1) акцепт платежных документов покупателем;
- 2) получение платежа от покупателя;
- 3) зачет ранее полученного от покупателя аванса в погашение дебиторской задолженности;
- Правильный ответ: 3.
- 1) в момент предоставления документов

- кредитам (займам) принимается к бухгалтерскому учету:
- 2 Сумма причитающихся к уплате процентов по полученным кредитам и займам:
- 2 Налогооблагаемой базой при исчислении налога на доходы физических лиц (НДФЛ) является:
- 3 Для контроля за соблюдением режима рабочего времени используется:
- 3 Начисление заработной платы административно-управленческому персоналу организации должно отражаться в учете записью:
- 3 Начисление дивидендов работникам организации должно отражаться в учете записью:
- 3 Выдача работникам организации заработной платы (безналичный расчет) должна отражаться в учете записью:
- 3 Операция «Произведено из заработной платы работника удержание по исполнительному листу судебного органа» должна отражаться в учете записью:
- 3 Денежные средства выдаются работнику подотчет:
- на получение кредита (займа);
- 2) в момент подписания кредитного договора (договора займа);
- 3) в момент получения денег или иных вещей;
- Правильный ответ: 3.
- 1) учитывается на счетах 66 и 67, увеличивая сумму основного долга;
- 2) не учитывается на счетах 66 и 67 и не изменяет суммы основного долга;
- 3) учитывается на счете 76, не изменяя суммы основного долга;
- Правильный ответ: 1.
- 1) вознаграждение за выполнение трудовых обязанностей, полученное в денежной форме;
- 2) вознаграждение в виде государственной пенсии, полученное в денежной форме;
- 3) вознаграждение в порядке наследования, полученное в натуральной форме;
- Правильный ответ: 1.
- 1) трудовая книжка и лицевой счет;
- 2) табель учета использования рабочего времени;
- 3) расчетно-платежная ведомость;
- Правильный ответ: 2.
- 1) Дебет 20 Кредит 70
- 2) Дебет 26 Кредит 70
- 3) Дебет 70 Кредит 50
- Правильный ответ: 2.
- 1) Дебет 99 Кредит 70
- 2) Дебет 84 Кредит 70
- 3) Дебет 70 Кредит 50
- Правильный ответ: 2.
- 1) Дебет 71 Кредит 50
- 2) Дебет 70 Кредит 51
- 3) Дебет 70 Кредит 50
- Правильный ответ: 2.
- 1) Дебет 70 Кредит 62
- 2) Дебет 91 Кредит 70
- 3) Дебет 70 Кредит 76
- Правильный ответ: 3.
- 1) для оказания материальной помощи работнику;
- 2) для покрытия недостачи, возникшей не по вине работника;
- 3) для совершения расходов, связанных с хозяйственной деятельностью

- организации;
Правильный ответ: 3.
- 1) по фактически произведенным затратам без ограничения в сумме;
2) по фактически произведенным затратам, не превышающим установленные нормы;
3) ответ 1 или 2 в зависимости от учетной политики организации;
Правильный ответ: 2.
- 1) Дебет 71 Кредит 26
2) Дебет 26 Кредит 71
3) Дебет 99 Кредит 71
Правильный ответ: 2.
- 1) Дебет 71 Кредит 70
2) Дебет 70 Кредит 71
3) Дебет 70 Кредит 73
Правильный ответ: 2.
- 1) Дебет 70 Кредит 94
2) Дебет 70 Кредит 73
3) Дебет 73 Кредит 70
Правильный ответ: 2.
- 1) согласованной стоимости;
2) рыночной стоимости;
3) продажной стоимости;
Правильный ответ: 1.
- 1) Дебет 51 Кредит 80
2) Дебет 75 Кредит 80
3) Дебет 80 Кредит 75
Правильный ответ: 2.
- 1) нераспределенной прибыли;
2) выручки от продаж;
3) фонда оплаты труда;
Правильный ответ: 1.
- 1) прироста стоимости оборотных активов по результатам переоценки;
2) уставного капитала;
3) прироста стоимости внеоборотных активов по результатам переоценки;
Правильный ответ: 3.
- 1) не отражается;
2) отражается;
3) ответ 1 или 2 в зависимости от учетной политики организации;
Правильный ответ: 1.
- 1) поступления денежных средств;
- ⊗ Командировочные расходы подлежат включению в себестоимость продукции (работ, услуг) в целях налогообложения прибыли:
- ⊗ Списание командировочных расходов, возмещаемых работнику на основании авансового отчета, должно отражаться в учете записью:
- ⊗ Удержание из заработной платы подотчетного лица денежного аванса, не возвращенного в срок, должно отражаться в учете записью:
- ⊗ Удержание из заработной платы работника причиненного им материального ущерба должно отражаться в учете записью:
- ⊗ Материальные ценности, вносимые учредителями в счет вкладов в уставный капитал, должны оцениваться по:
- ⊗ После государственной регистрации организации уставный капитал в сумме, предусмотренной учредительными документами, должен отражаться записью:
- ⊗ Резервный капитал образуется за счет отчислений от:
- ⊗ Добавочный капитал должен формироваться за счет...
- ⊗ Если право собственности на товар по условиям договора не перешло к покупателю, то выручка от продажи в бухгалтерском учете организации-продавца:
- ⊗ Выручка от продажи

- принимается к бухгалтерскому учету в сумме, исчисленной в денежном выражении, равной величине:
- 4 Для бухгалтерского учета доходов от обычных видов деятельности используется:
- 4 Условием признания расходов в бухгалтерском учете является:
- 4 Расходами от обычного вида деятельности признаются:
- 4 Под прямыми расходами на производство продукции (работ, услуг) понимают:
- 5 Под косвенными расходами понимают:
- 5 Учет прямых расходов, связанных с изготовлением продукции (работ, услуг), ведется:
- 5 Учет косвенных расходов, связанных с изготовлением продукции (работ, услуг), ведется:
- 5 Операция «Приняты к оплате счета кредиторов за оказанные ими услуги для производственных нужд»
- 2) образования дебиторской задолженности;
- 3) оба ответа правильные;
- Правильный ответ: 3.
- 1) счет 90 «Продажи»;
- 2) счет 91 «Прочие доходы и расходы»;
- 3) счет 99 «Прибыли и убытки»;
- Правильный ответ: 1.
- 1) расходы производятся в соответствии с договором и требованием законодательства;
- 2) сумма расхода может быть определена и произойдет уменьшение экономических выгод;
- 3) оба ответа правильные;
- Правильный ответ: 3.
- 1) расходы, связанные с изготовлением и продажей продукции;
- 2) расходы, связанные с оплатой услуг, оказываемых кредитными организациями;
- 3) отчисления в оценочные резервы, создаваемые в соответствии с правилами бухгалтерского учета;
- Правильный ответ: 1.
- 1) расходы, связанные с изготовлением конкретных изделий;
- 2) расходы, возникшие в конкретном цехе;
- 3) все производственные расходы;
- Правильный ответ: 1.
- 1) расходы, связанные с изготовлением конкретных изделий;
- 2) расходы, связанные с изготовлением двух и более изделий;
- 3) расходы, возникшие за пределами предприятия;
- Правильный ответ: 2.
- 1) на счете 20 «Основное производство»;
- 2) на счете 25 «Общепроизводственные расходы»;
- 3) на счете 26 «Общехозяйственные расходы»;
- Правильный ответ: 1.
- 1) на счете 20 «Основное производство»;
- 2) на счете 23 «Вспомогательное производство»;
- 3) на счете 26 «Общехозяйственные расходы»;
- Правильный ответ: 3.
- 1) Дебет 60 Кредит 51
- 2) Дебет 20 Кредит 51
- 3) Дебет 20 Кредит 60
- Правильный ответ: 3.

- должна отражаться в учете записью:
- § Списание себестоимости реализованной готовой продукции должно отражаться в учете записью:
- § Списание общепроизводственных расходов должно отражаться в учете записью:
- § Финансовый результат организации от обычного вида деятельности за текущий отчетный период исчисляется:
- 1) Дебет 90 Кредит 43
2) Дебет 43 Кредит 90
3) Дебет 40 Кредит 43
Правильный ответ: 1.
1) Дебет 20 Кредит 25
2) Дебет 44 Кредит 25
3) Дебет 25 Кредит 20
Правильный ответ: 1.
1) путем сопоставления дебетового и кредитового оборотов по счету 90 и отнесения полученного результата на счет 84;
2) путем сопоставления дебетового и кредитового оборотов по счету 90 и отнесения полученного результата на счет 99;
3) путем сопоставления дебетового и кредитового оборотов по счету 91 и отнесения полученного результата на счет 99;
Правильный ответ: 2.
- § Записи на субсчетах к счету 90 «Продажи»:
- 1) производятся накопительно в течение месяца;
2) производятся накопительно в течение квартала;
3) производятся накопительно в течение года;
Правильный ответ: 3.
- § Списание убытка от обычных видов деятельности должно отражаться в учете записью:
- 1) Дебет 90 Кредит 84
2) Дебет 91 Кредит 90
3) Дебет 99 Кредит 90
Правильный ответ: 3.
- § Счета бухгалтерского учета 90 «Продажи» и 91 «Прочие доходы и расходы» на отчетную дату:
- 1) не имеют сальдо;
2) всегда имеют сальдо;
3) имеют сальдо, только при наличии прибыли;
Правильный ответ: 1.
- € В состав прочих расходов организации входит:
- 1) расходы по приобретению и продаже товаров;
2) расходы от предоставления за плату во временное пользование своих активов, если это является предметом деятельности организации;
3) расходы по уплате процентов за пользование денежными средствами (кредитами, займами);
Правильный ответ: 3.
- € Штрафы, пени и неустойки, полученные за нарушение условий хозяйственных
- 1) доходов от обычной деятельности;
2) прочих доходов;
3) прибылей;

- договоров от контрагентов, подлежат включению в состав:
- € На счете 91 «Прочие доходы и расходы» аналитический учет:
- € Финансовый результат организации от прочих доходов и расходов за отчетный период исчисляется:
- € Прибыль, остающаяся в распоряжении организации после уплаты обязательных платежей, называется:
- € Из чистой прибыли организации выплачиваются:
- € Операция «Произведены отчисления на создание резервного капитала за счет чистой прибыли» должна отражаться в учете записью:
- € При недостаточности чистой прибыли в качестве источника для выплаты дивидендов по привилегированным акциям может быть использован:
- € Вертикальный финансовый анализ – это:
- € Горизонтальный финансовый
- Правильный ответ: 2.
- 1) ведется по каждому виду прочих доходов и расходов;
 - 2) ведется по каждому виду проданной продукции (работ, услуг);
 - 3) не ведется;
- Правильный ответ: 1.
- 1) путем сопоставления дебетового и кредитового оборотов по счету 91 и отнесения полученного результата на счет 84;
 - 2) путем сопоставления дебетового и кредитового оборотов по счету 91 и отнесения полученного результата на счет 99;
 - 3) путем сопоставления дебетового и кредитового оборотов по счету 91 и отнесения полученного результата на счет 90;
- Правильный ответ: 2.
- 1) бухгалтерской прибылью;
 - 2) валовой прибылью;
 - 3) нераспределенной прибылью;
- Правильный ответ: 3.
- 1) дивиденды по акциям;
 - 2) пособия по временной нетрудоспособности;
 - 3) ежегодные оплачиваемые отпуска;
- Правильный ответ: 1.
- 1) Дебет 99 Кредит 82
 - 2) Дебет 84 Кредит 82
 - 3) Дебет 82 Кредит 90
- Правильный ответ: 2.
- 1) уставный капитал;
 - 2) резервный капитал;
 - 3) добавочный капитал;
- Правильный ответ: 2.
7. определение структуры составляющих элементов финансовых показателей с выделением удельного веса каждой позиции в общих итоговых значениях показателя;
 8. сравнение каждой позиции отчетности с предыдущим периодом;
 9. сравнение каждой позиции отчетности с рядом предшествующих периодов и определение основной тенденции динамики показателя.
- Правильный ответ: 1
7. сопоставление (в абсолютном и

- анализ – это
- процентном соотношении) показателей бухгалтерской отчетности по статьям отчетности;
8. определение структуры итоговых финансовых показателей;
9. соотношение финансовых показателей по данным бухгалтерской отчетности.
- Правильный ответ: 1
- 7 Для анализа движения основных производственных фондов используются коэффициенты:
4. износа и годности;
5. фондовооруженности и технической вооруженности;
6. обновления и выбытия.
- Правильный ответ: 3
- 7 К переменным затратам относятся:
7. проценты за кредит;
8. затраты на сырье и материалы;
9. арендная плата.
- Правильный ответ: 2
- 7 Условно-постоянные затраты – это
7. затраты, которые изменяются пропорционально изменению объемов производства;
8. затраты, которые не зависят от изменения объема производства;
9. часть себестоимости единицы продукции, которая остается неизменной при увеличении объема производства продукции.
- Правильный ответ: 2
- 7 Рентабельность чистых активов - это:
4. показатель эффективности использования активов;
5. показатель эффективности использования заемных средств;
6. показатель эффективности использования собственного капитала.
- Правильный ответ: 1
- 7 Ускорение оборачиваемости активов способствует:
7. снижению рентабельности активов;
8. повышению рентабельности активов;
9. повышению рентабельности продаж продукции.
- Правильный ответ: 2
- 7 Оборачиваемость активов характеризует показатель:
1. товарооборот, отражающий объем реализации товаров за определенный период и оборотные активы, отражающие величину мобильных средств предприятия;
2. величина средств, которые полностью переносят свою стоимость на издержки в течение в течение одного оборота капитала;
3. время обращения средств, отражающее число дней в течение которых оборотные средства совершают полный кругооборот, и скорость обращения, которая отражает число оборотов средств за анализируемый период.
- Правильный ответ: 3

- 7 Международные стандарты аудита обязательны:
- 1) для саморегулируемых организаций аудиторов и аудируемых лиц;
 - 2) для аудиторских организаций, индивидуальных аудиторов и аудируемых лиц;
 - 3) для аудиторских организаций и индивидуальных аудиторов, саморегулируемых организаций аудиторов;
- Правильный ответ: 3.
- 7 Обязательной аудиторской проверке подлежат:
- 1) профессиональные участники рынка ценных бумаг;
 - 2) государственные и муниципальные учреждения;
 - 3) государственные внебюджетные фонды;
- Правильный ответ: 1.
- 7 Основанием проведения внешнего добровольного (инициативного) аудита служит:
- 1) задание государственных органов;
 - 2) желание собственников аудируемого лица;
 - 3) требования нормативных документов;
- Правильный ответ: 2.
- 7 Письменный отчет аудитора руководству аудируемого лица представляет собой:
- 1) отчет о существующих недостатках аудируемого лица, которые обнаружены в ходе проверки;
 - 2) отчет, где отражается мнение о достоверности бухгалтерской отчетности;
 - 3) полный отчет обо всех существующих недостатках аудируемого лица;
- Правильный ответ: 1.
- 8 Аудиторское заключение - это:
- 1) специальный документ, адресованный собственнику и где указано об ответственности аудитора за достоверность бухгалтерской отчетности;
 - 2) официальный документ, предназначенный для пользователей бухгалтерской отчетности аудируемых лиц и содержащий мнение о достоверности бухгалтерской отчетности;
 - 3) официальный документ, не предназначенный для пользователей бухгалтерской отчетности аудируемых лиц, но содержащий мнение о достоверности бухгалтерской отчетности;
- Правильный ответ: 2.

Вопросы с 2 и более ответами

- 1 В бухгалтерском учете объект основных средств характеризуется следующими признаками:
- 1) имеет материально-вещественную форму;
 - 2) не имеет материально-вещественную форму;
 - 3) предназначен для использования в ходе

- обычной деятельности организации;
- 4) предназначен для использования организацией в течение периода менее 12 месяцев;
- 5) способен приносить организации экономические выгоды (доход) в будущем.
- Правильный ответ: 1,3,5.
- 2 Фактические затраты на приобретение основных средств должны включать:
- 6) НДС от покупной стоимости;
- 7) НДС от расходов по доставке объекта;
- 8) посреднические услуги по приобретению объекта;
- 9) покупная стоимость объекта;
- 10) расходы по доставке объекта;
- Правильный ответ: 3,4,5.
- 3 При начислении амортизации по основным средствам применяются следующие способы:
- 1) линейный способ;
- 2) способ уменьшаемого остатка;
- 3) способ по сумме чисел лет срока полезного использования;
- 4) способ пропорционально количеству продукции (объему работ);
- 5) нелинейный способ;
- Правильный ответ: 1,2,4.
- 4 В бухгалтерском учете объект нематериального актива характеризуется следующими признаками:
- 1) имеет материально-вещественную форму;
- 2) отсутствует материально-вещественная форма;
- 3) предназначен для продажи в течение 12 месяцев;
- 4) предназначен для использования организацией в течение периода более 12 месяцев;
- 5) способен приносить организации экономические выгоды (доход) в будущем.
- Правильный ответ: 2,4,5.
- 5 При начислении амортизации по нематериальным активам применяются следующие способы:
- 1) линейный способ;
- 2) способ уменьшаемого остатка;
- 3) способ пропорционально объему продукции (работ);
- 4) нелинейный способ;
- Правильный ответ: 1,2,3.
- 6 Для целей бухгалтерского учета запасами считаются следующие активы:
- 1) сырье и материалы;
- 2) инструменты и инвентарь;
- 3) незавершенное производство;
- 4) финансовые активы;
- 5) объекты недвижимого имущества для использования в ходе обычной деятельности организации;
- Правильный ответ: 1,2,3.
- 7 Для определения средней себестоимости запасов необходимо иметь данные:
- 1) о выбытии запасов в денежных и натуральных единицах измерения за отчетный период;
- 2) об остатке запасов на начало отчетного периода в денежных и натуральных единицах измерения;

- 3) о поступлении запасов в денежных и натуральных единицах измерения за отчетный период;
4) об остатке запасов а конец отчетного периода в денежных и натуральных единицах измерения.
Правильный ответ: 2,3.
- ξ Товары оцениваются на отчетную дату по следующей величине:
1) по фактической себестоимости;
2) по покупной стоимости;
3) по продажной стоимости;
4) по чистой стоимости продажи;
Правильный ответ: 1,4.
- § К товаросопроводительным документам относят:
1) накладную;
2) товарно-транспортную накладную;
3) счет-фактуру;
4) кассовые документы;
5) спецификации;
Правильный ответ: 1,2,5.
- 1 Первичные товарные документы составляются:
1) в момент совершения хозяйственной операции;
2) в отдельных случаях — непосредственно после окончания операции;
3) в конце отчетного периода или на дату составления отчетности;
4) в любое время по согласованию с руководителем;
Правильный ответ: 1,2.
- 1 Исправления в первичных товарных документах, созданных вручную (за исключением кассовых и банковских) делают путем:
1) удаления неправильно составленных частей документа;
2) зачеркивания неправильных записей;
3) внесения необходимых оговорок и исправлений, заверенных подписью;
4) снятия ксерокопии нового документа и уничтожения исправленного документа;
Правильный ответ: 2,3.
- 1 Выявленная при приемке недостача запасов может быть отнесена в дебет:
1) счета 76/2 «Расчеты по претензиям»;
2) счета 94 «Недостачи и потери от порчи ценностей»;
3) счета 91/2 «Прочие расходы»;
4) счета 73/2 «Расчеты по возмещению материального ущерба»;
Правильный ответ: 1,2.
- 1 Задолженность по полученным кредитам и займам отражается в бухгалтерском учете в сумме:
1) основного долга по счетам 66,67;
2) основного долга по счету 58;
3) основного долга на счете 76 с учетом причитающихся процентов;
4) процентов за пользование заемными средствами;
5) причитающихся к получению процентов по предоставленным займам;
Правильный ответ: 1,4.
- 1 Начисление процентов за пользование долгосрочными
1) Дебет 26 Кредит 67
2) Дебет 99 Кредит 67

- кредитами и займами, взятыми под инвестиционный актив, отражается в учете записью:
- 3) Дебет 91 Кредит 67
4) Дебет 08 Кредит 67
Правильный ответ: 3,4.
- 1 Стандартный налоговый вычет при налогообложении доходов работника списочного состава, имеющего на содержании троих несовершеннолетних детей, составляет:
- 1) 3000 рублей (на третьего ребенка);
2) 2800 рублей (на двоих первых детей);
3) 1400 рублей (на первого ребенка);
4) 2800 рублей (на второго ребенка);
Правильный ответ: 1,2.
- 1 Пособие по временной нетрудоспособности работника оплачивается за счет средств:
- 1) работника;
2) работодателя;
3) органов социального страхования;
4) налоговых органов;
Правильный ответ: 2,3.
- 1 Доходами организации признается увеличение экономических выгод в результате:
- 1) поступления активов (денежных средств, иного имущества);
2) погашения обязательств, приводящее к увеличению капитала;
3) суммы НДС и иных аналогичных обязательных платежей;
4) полученные авансы в счет оплаты продукции (товаров, работ, услуг);
Правильный ответ: 1,2.
- 1 Расходами организации признается уменьшение экономических выгод в результате:
- 1) выбытия активов (денежных средств, иного имущества);
2) возникновения обязательств, приводящее к уменьшению капитала;
3) приобретения или создания внеоборотных активов;
4) выданные авансы в счет оплаты продукции (товаров, работ, услуг);
Правильный ответ: 1,2.
- 1 Коммерческая организация для целей налогообложения НДС при реализации товаров оформляет:
- 1) счет-фактуру;
2) универсальный передаточный документ;
3) товарную накладную;
4) приходный кассовый ордер;
Правильный ответ: 1,2.
- 2 Проведение инвентаризации товаров обязательно:
- 1) при установлении фактов хищений и злоупотреблений;
2) при смене руководства торговой организации;
3) перед выходными или праздничными днями;
4) при болезни материально ответственного лица;
Правильный ответ: 1,2.
- 2 По субъектам управления выделяют экономический анализ:
- 1.полный,
2.локальный,
3.тематический;
4.внутренний
5.внешний;
6. периодический

- 7.разовый.
Правильный ответ: 4,5
- 2 К стандартным приемам (методам) финансового анализа бухгалтерской отчетности относятся:
- 1.горизонтальный анализ;
 - 2.трендовый анализ
 - 3.коэффициентный анализ
 4. корреляционный анализ;
 5. метод цепных подстановок.
- Правильный ответ: 1,2,3
- 2 Показателями оценки технического состояния основных производственных фондов предприятия является:
- 1.фондовооруженность основными производственными фондами;
 2. фондоотдача;
 - 3.коэффициент износа основных производственных фондов.
 - 4.коэффициент годности основных средств
- Правильный ответ: 3,4
- 2 Показателями интенсивности использования основных производственных фондов являются:
- 1.среднегодовая стоимость основных производственных фондов;
 2. коэффициент износа основных производственных фондов;
 - 3.фондоотдача.
 - 4.фондоёмкость
 - 5.фондорентабельность.
- Правильный ответ: 3,4,5
- 2 К общим показателям оценки эффективности использования материальных ресурсов относятся:
- 1.абсолютная величина материальных затрат;
 2. материалоемкость продукции;
 - 3.материалоотдача
 4. прирост материальных затрат.
- Правильный ответ: 2,3
- 2 Увеличение остатков готовой продукции на конец периода:
- 1.увеличивает объем реализации продукции за отчетный период;
 - 2.уменьшает объем реализации продукции за отчетный период;
 3. не оказывает влияние на объем реализации продукции.
 - 4.замедляет оборачиваемость
 - 5.ускоряет оборачиваемость
- Правильный ответ: 2,4
- 2 Если прибыль от продаж равна 0, то объем продаж может называться:
1. безубыточным
 2. критическим,
 3. перспективным;
 4. отрицательным;
 5. неплановым
- Правильный ответ: 1,2
- 2 Факторы, влияющие на прибыль от продаж, по отчету о финансовых результатах:
1. себестоимость,
 2. проценты к получению,
 3. прочие расходы,
 4. управленческие расходы,
 5. налог на прибыль
 6. коммерческие расходы.
- Правильный ответ: 1,4,6
- 2 Установите последовательность
- 1.сравнить скорректированное значение с базисным

- действий при проведении факторного анализа методом цепных подстановок:
- 2.рассчитать скорректированные значения результативного показателя
 - 3.сравнить второй скорректированный показатель с первым
 - 4.составить факторную модель
- Правильный ответ: 4,2,1,3
- ⊖ Какие соотношения считаются верными для выполнения условий ликвидности баланса:
1. $A1 \geq П1$,
 2. $A2 \geq П2$,
 3. $A3 \geq П3$,
 4. $A4 \geq П4$
 5. $A4 \leq П4$
 6. $A3 \leq П3$,
 7. $A2 \leq П2$
- Правильный ответ: 1,2,3,5
- ⊖ В качестве критериев несостоятельности (банкротства) применяются коэффициенты, составляющие группу:
- 1.обеспеченности собственными средствами;
 - 2.восстановления (утраты) платежеспособности;
 - 3.устойчивого роста
 - 4.рентабельности активов;
 - 5.текущей ликвидности;
- Правильный ответ: 1,2,5.
- ⊖ К внутренним субъектам экономического анализа относятся:
- 1.менеджеры;
 - 2.поставщики;
 - 3.покупатели;
 - 4.директор
 - 5.налоговый инспектор
- Правильный ответ: 1,4
- ⊖ Что изучает экономический анализ?
- 1.финансовую деятельность предприятия.
 - 2.результаты производственной деятельности.
 - 3.результаты производственной, снабженческой, сбытовой и финансовой деятельности.
 - 4.маркетинговое дело.
- Правильный ответ: 1,2,3
- ⊖ В экономическом анализе резервы по способам выявления подразделяются на:
- 1.неиспользованные,
 - 2.текущие,
 - 3.перспективные;
 - 4.скрытые,
 - 5.явные;
 - 6.экстенсивные,
 - 7.интенсивные.
- Правильный ответ: 4,5
- ⊖ Назовите этапы аналитической работы
- 1.подбор и проверка данных,
 - 2.разработка системы мероприятий,
 - 3.оформление результатов анализа
 - 4.оформление аналитических таблиц и выводов по их данным
 - 5.выявление достоверных объективных резервов
- Правильный ответ: 1,2,3
- ⊖ Экономический анализ за время анализируемого периода делится на:
- 1.предварительный (перспективный),
 - 2.полный (заключительный)
 - 3.социально-экономический
 - 4.частичный
- Правильный ответ: 1,2

- ⊃ Маржинальная прибыль – это: 1.разница между выручкой от реализации продукции и суммой прямых материальных затрат;
2.разница между выручкой от реализации продукции и суммой переменных затрат;
3. разница между выручкой от реализации продукции и суммой постоянных затрат.
4.сумма постоянных затрат и прибыли от продаж.
Правильный ответ: 2,4
- ⊃ Какие из перечисленных методов позволяют выявить резервы повышения эффективности производства? 1.метод сравнения
2.метод цепных подстановок
3.метод группировок
4.графический метод
Правильный ответ: 1,2
- ⊃ Экономический анализ по методике изучения объектов подразделяется на: 1.управленческий,
2.финансовый;
3.системный,
4.сравнительный,
5.маржинальный,
6.факторный;
7. технико-экономический,
Правильный ответ: 3,4,5,6
- ⊃ Установите последовательность методов финансового анализа: 1.вертикальный
2.трендовый
3.сравнительный
4.горизонтальный
5.факторный
6.коэффициентный
Правильный ответ: 4,1,2,6,3,5

Задачи

1. Организация приобретает объект основных средств стоимостью 50 тыс.руб., кроме того НДС 20% - 10 тыс.руб. В ходе монтажа объекта произведены расходы: 1) доставка 1200 руб. (в т.ч. НДС 20% - 200 руб.); 2) начислена заработная плата работникам в сумме 500 руб.; 3) отчисления на социальное страхование и обеспечение (ставка 30%) - ?. Первоначальная стоимость объекта при постановке на учет составит:

- 1) 51650 рублей;
- 2) 51830 рублей;
- 3) 60830 рублей;

Правильный ответ: 1.

2. Введен в эксплуатацию приобретенный объект основных средств первоначальной стоимостью 61 тыс.руб. Срок полезного использования 5 лет, ликвидационная стоимость объекта 1000 руб. Рассчитать сумму амортизации объекта за месяц (применяется линейный способ):

- 1) 1000 рублей;
- 2) 1017 рублей;
- 3) 12000 рублей;

Правильный ответ: 1.

3. В мае введен в эксплуатацию приобретенный объект нематериальных активов первоначальной стоимостью 7200 рублей. Срок полезного использования 6 лет. Рассчитать остаточную стоимость объекта на 01 января следующего года, если амортизация начисляется линейным способом:

- 1) 6500 рублей;
- 2) 6400 рублей;
- 3) 6000 рублей;

Правильный ответ: 1

4. От поставщика поступили материалы на 22 тыс.руб. (в т.ч. НДС 10% - 2000 руб.). При приемке обнаружена недостача материалы на сумму 165 руб. в ценах поставщика с учетом НДС. Стоимость материалов, подлежащих оприходованию на счет 10 «Материалы», составит:

- 1) 19835 рублей;
- 2) 19850 рублей;
- 3) 21835 рублей;

Правильный ответ: 2.

5. В организации розничной торговли при инвентаризации обнаружена недостача товаров 2500 рублей (учет товаров ведется в продажных ценах). По расчету естественная убыль составила 2000 рублей. Средний процент торговой наценки 40%. Сумма недостачи, подлежащей списанию на издержки обращения (расходы на продажу), составит:

- 1) 1200 рублей;
- 2) 1500 рублей;
- 3) 2000 рублей;

Правильный ответ: 1.

6. Организация приобрела облигации, по которым не определяется рыночная стоимость, за 46 тыс.руб., номинальная стоимость которых 50 тыс.руб. Срок обращения ценных бумаг 2 года с ежегодной выплатой 6% годовых. Рассчитать разницу между первоначальной и номинальной стоимостью ценной бумаги и сумму дохода, подлежащие отражению в учете за 1 год:

- 1) разница 2000 рублей и доход 2760 рублей;
- 2) разница 2000 рублей и доход 3000 рублей;
- 3) разница 4000 рублей и доход 3000 рублей;

Правильный ответ: 2.

7. Организация приобрела облигации, по которым не определяется рыночная стоимость, за 50 тыс.руб., номинальная стоимость которых 46 тыс.руб. Срок обращения ценных бумаг 4 года с ежегодной выплатой 10% годовых. Рассчитать разницу между первоначальной и номинальной стоимостью ценной бумаги и сумму дохода, подлежащие отражению в учете за 1 год:

- 1) разница 4000 рублей и доход 5000 рублей;
- 2) разница 1000 рублей и доход 4600 рублей;
- 3) разница 4000 рублей и доход 18400 рублей;

Правильный ответ: 2.

8. Организация получила в банке кредит в сумме 100 тыс.руб. сроком погашения 2 месяца с оплатой процентов по ставке 18% годовых. Ключевая ставка Центробанка 10% годовых. Общая сумма процентов за кредит, признаваемая расходами составит:

- 1) 2500 рублей;
- 2) 1667 рублей;
- 3) 3000 рублей;

Правильный ответ: 3.

9. Работнику организации установлен оклад в размере 10 тыс.руб. в месяц (в текущем месяце 20 рабочих дней, из которых им отработано 18 дней). На иждивении работника находится двое несовершеннолетних детей. Сумма налога на доходы физических лиц, подлежащая удержанию с работника составит:

- 1) 806 рублей;
- 2) 1170 рублей;
- 3) 988 рублей;

Правильный ответ: 1.

10. Работнику организации (инвалид 2 группы) установлен оклад в размере 20 тыс.руб. в месяц (в текущем месяце 20 рабочих дней, из которых им отработано 15 дней). На иждивении работника находится один несовершеннолетний ребенок. Сумма налога на доходы физических лиц, подлежащая удержанию с работника составит:

- 1) 1703 рублей;
- 2) 2353 рублей;
- 3) 1768 рублей;

Правильный ответ: 1.

11. Работник организации в текущем месяце болел 5 дней. В расчетном периоде (последние 2 календарных года, предшествующие году болезни) заработок работника составил 292 тыс.руб.). Страховой стаж работника 6 лет. Сумма пособия по временной нетрудоспособности составит:

- 1) 1200 рублей;
- 2) 1600 рублей;
- 3) 2000 рублей;

Правильный ответ: 2.

12. Проданы товары: выручка составила 11800 руб. (в том числе НДС 18%), покупная стоимость проданных товаров 6400 руб. Финансовый результат от продажи товаров составит:

- 1) прибыль 5400 рублей;
- 2) прибыль 3276 рублей;
- 3) прибыль 3600 рублей;

Правильный ответ: 3.

13. Списано основное средство: первоначальная стоимость 17 тыс.руб., сумма начисленной амортизации 15 тыс.руб., от демонтажа получены пригодные материалы 2 тыс.руб. Финансовый результат от списания объекта составит:

- 1) убыток 2000 рублей;
- 2) прибыль 2000 рублей;
- 3) 0 рублей (отсутствует);

Правильный ответ: 3.

14. Определить влияние цен и физического объема продаж на выручку магазина, если она составила в прошлом году 33 млн. рублей, в отчетном году – 40 млн. рублей. Цены выросли на 12%.

Правильный ответ: влияние количества продукции = +2,7 тыс. руб., влияние цен = +4,3 тыс. руб.

15. По данным бухгалтерского баланса произвести группировку активов по степени убывания их ликвидности.

Показатели	
1. Внеоборотные активы	386
2. Запасы и затраты	220
3. Дебиторская задолженность более 12 мес.	20
3. Дебиторская задолженность до 12 мес.	33
4. Денежные средства	25

5. Краткосрочные финансовые вложения	4
--------------------------------------	---

Правильный ответ: $A1 = 29$, $A2 = 33$, $A3 = 220$, $A4 = 406$.

16. По данным бухгалтерского баланса произвести группировку пассивов по срокам погашения обязательств.

Показатели	Сумма
1. Капитал и резервы	200
2. Доходы будущих периодов	20
3. Долгосрочная кредиторская задолженность	100
3. Долгосрочные займы	300
4. Краткосрочные кредиты	500
5. Кредиторская задолженность	700

Правильный ответ: $П1 = 700$, $П2 = 500$, $П3 = 400$, $П4 = 220$.

17. По данным бухгалтерского баланса рассчитать коэффициенты ликвидности.

Показатели	Сумма
1. Запасы и затраты	3600
2. Дебиторская задолженность долгосрочная	850
3. Дебиторская задолженность краткосрочная	1460
4. Денежные средства	140
5. Краткосрочные обязательства	4000

Правильный ответ: коэффициент абсолютной ликвидности = 0,035, коэффициент быстрой ликвидности = 0,4, коэффициент текущей ликвидности = 1,3.

18. По данным бухгалтерского баланса рассчитать коэффициент обеспеченности собственными оборотными средствами.

Показатели	Сумма
1. Запасы и затраты	3600
2. Дебиторская задолженность долгосрочная	850
3. Дебиторская задолженность краткосрочная	1460
4. Денежные средства	140
5. Краткосрочные обязательства	4000

Правильный ответ: коэффициент обеспеченности собственными оборотными средствами = 0,339.

19. По данным таблицы рассчитать коэффициенты автономии, маневренности собственного капитала и обеспеченности собственными оборотными средствами организации.

Показатели	Сумма
1. Внеоборотные активы	6400
2. Оборотные активы	5400
3. Собственный капитал	7100
4. Краткосрочные обязательства	4700

Правильный ответ: коэффициент автономии = 0,602, коэффициент маневренности собственного капитала = 0,099, коэффициент обеспеченности собственными оборотными средствами = 0,130.

20. По данным таблицы рассчитать все возможные показатели рентабельности.

Показатели	Сумма
1. Выручка от продаж	610
2. Себестоимость продаж	450
3. Прибыль от продаж	160
4. Среднегодовая стоимость активов	1854

Правильный ответ: рентабельность продаж = 26,2%, рентабельность продукции = 35,6%, рентабельность активов = 8,6%.

Аудит

(семестр: 8; промежуточная аттестация: экзамен)

Тип заданий: выбор одного правильного варианта из предложенных вариантов ответов

1. Потребность в аудите вызвана:

- 1) необходимостью получения информации для управления предприятием;
- 2) необходимостью подтверждения достоверности бухгалтерской отчетности;
- 3) необходимостью предоставления информации заинтересованным пользователям;

Правильный ответ: 2.

2. Аудит – это:

- 1) независимый вневедомственный финансовый контроль деятельности коммерческих организаций;
- 2) зависимый ведомственный финансовый контроль деятельности коммерческих организаций;
- 3) независимый вневедомственный финансовый контроль деятельности органов государственной власти и управления всех уровней;

Правильный ответ: 1.

3. Задача аудитора:

- 1) проверить бухгалтерскую отчетность и выразить по ней мнение;
- 2) обнаружить и предотвратить ошибку, установить виновных лиц;
- 3) оказать помощь руководству в подготовке бухгалтерской отчетности;

Правильный ответ: 1.

4. Имеют ли право аудиторские организации заниматься какой-либо предпринимательской деятельностью, кроме аудиторской?

- 1) да;
- 2) нет;
- 3) имеют, если это оговорено в Уставе аудиторской фирмы;

Правильный ответ: 2.

5. Аудиторская организация может заниматься аудиторской деятельностью после:

- 1) внесения сведений о ней в реестр аудиторов и аудиторских организаций, который ведет саморегулируемая организация аудиторов;
- 2) получения специального разрешения, выданного уполномоченным федеральным органом;
- 3) внесения сведений о нем в Единый государственный реестр физических лиц, который ведет Федеральная налоговая служба;

Правильный ответ: 1.

6. Стандарты (правила) аудиторской деятельности определяют:

- 1) стратегию и масштаб аудиторской проверки;
- 2) свод правил поведения аудиторов при осуществлении ими аудиторской деятельности;
- 3) квалификацию персонала аудируемого лица;

Правильный ответ: 1.

7. Стандарты аудиторской деятельности саморегулируемой организации аудиторов:

- 1) определяют требования, установленные международными стандартами аудита, и не являются обязательными для аудиторов;

- 2) определяют дополнительные требования к аудиторским процедурам, установленным международными стандартами аудита;
- 3) определяют требования, установленные внутрифирменными стандартами аудиторской организации, и являются обязательными для аудиторов;

Правильный ответ: 2.

8. Многие профессии имеют сходные критерии, но аудиторская профессия обладает таким критерием, который отличает ее от большинства других профессий.

Это критерий:

- 1) общая компетентность;
- 2) должная профессиональная добросовестность;
- 3) независимость;

Правильный ответ: 3.

9. Государственный контроль (надзор) за деятельностью саморегулируемых организаций аудиторов призван осуществлять:

- 1) Минфин России;
- 2) Президент России;
- 3) Российский Союз аудиторов;

Правильный ответ: 1.

10. Ведение реестра аудиторов и аудиторских организаций осуществляется:

- 1) уполномоченным федеральным органом;
- 2) саморегулируемой организацией аудиторов;
- 3) советом по аудиторской деятельности;

Правильный ответ: 2.

11. Внешний контроль качества работы аудиторов – прерогатива:

- 1) саморегулируемой организации аудиторов в отношении своих членов;
- 2) уполномоченного федерального органа в отношении саморегулируемой организации;
- 3) Федеральной налоговой службы в отношении аудиторов;

Правильный ответ: 1.

12. Вправе ли саморегулируемая организация аудиторов непосредственно заниматься аудиторской деятельностью?

- 1) да, поскольку ее члены (аудиторы) осуществляют независимые аудиторские проверки;
- 2) нет, поскольку она является некоммерческой организацией, созданной на условиях членства аудиторов;
- 3) да, но после включения сведений о ней в государственный реестр саморегулируемых организаций;

Правильный ответ: 2.

13. Основанием для осуществления внеплановой внешней проверки качества работы аудитора является:

- 1) поданная в федеральную налоговую службу жалоба;
- 2) поданная в суд жалоба;
- 3) поданная в саморегулируемую организацию аудиторов жалоба;

Правильный ответ: 3.

14. Меры дисциплинарного воздействия в отношении аудиторов может применить:

- 1) саморегулируемая организация аудиторов в отношении своих членов;
- 2) уполномоченный федеральный орган и аудируемое лицо;
- 3) саморегулируемая организация аудиторов в отношении своих членов и уполномоченный федеральный орган;

Правильный ответ: 3.

15. Внешний аудит – это:

- 1) независимая проверка ведения бухгалтерского учета и отчетности организаций в интересах посторонних заинтересованных пользователей;
- 2) независимая проверка всей деятельности аудируемого лица с целью установления ее легальности;
- 3) независимая проверка в интересах его собственников и руководителей, регламентированная внутренними документами система контроля;

Правильный ответ: 1.

16. Специалисты, осуществляющие внутренний аудит, несут ответственность перед:

- 1) третьими лицами;
- 2) клиентами, заказавшими аудиторскую проверку;
- 3) руководством проверяемой организации;

Правильный ответ: 3.

17. Основанием проведения внешнего обязательного аудита служит:

- 1) требования нормативных документов;
- 2) задание государственных органов;
- 3) желание руководства аудируемого лица;

Правильный ответ: 1.

18. Обязательный аудит – это:

- 1) аудит, предусмотренный федеральным законодательством;
- 2) аудит по решению собрания учредителей;
- 3) аудит по решению руководящего персонала аудируемого лица;

Правильный ответ: 1.

19. Обязательный аудит проводится:

- 1) в случаях, установленных законодательством по аудиту;
- 2) по инициативе клиента (аудируемого лица);
- 3) по поручению финансовых и налоговых органов;

Правильный ответ: 1.

20. Обязательный аудит проводится:

- 1) ежеквартально;
- 2) не реже одного раза в три года;
- 3) ежегодно;

Правильный ответ: 3.

21. Обязательной ежегодной аудиторской проверке подлежат:

- 1) все организации, независимо от вида деятельности и организационно-правовой формы;
- 2) государственные и иные бюджетные учреждения;
- 3) кредитные, страховые и инвестиционные организации;

Правильный ответ: 3.

22. Обязательной аудиторской проверке подлежат:

- 1) профессиональные участники рынка ценных бумаг;
- 2) государственные и муниципальные учреждения;
- 3) государственные внебюджетные фонды;

Правильный ответ: 1

23. Обязательный аудит кредитных и страховых организаций, негосударственных пенсионных фондов и т.п. проводится:

- 1) только аудиторскими организациями;
- 2) только индивидуальными аудиторами;
- 3) индивидуальными аудиторами и аудиторскими организациями;

Правильный ответ: 1.

24. Обязательной ежегодной аудиторской проверке подлежат организации:

- 1) независимо от вида деятельности и организационно-правовой формы;
- 2) при наличии суммы активов по состоянию на начало предшествующего отчетному году свыше 400 млн.руб.;
- 3) при наличии объема доходов за предшествующий отчетному год свыше 800 млн.руб.;

Правильный ответ: 3.

25. Основанием проведения внешнего добровольного (инициативного) аудита служит:

- 1) задание государственных органов;
- 2) желание собственников аудируемого лица;
- 3) требования нормативных документов;

Правильный ответ: 2.

26. Предпринимательская деятельность, осуществляемая аудиторами, не может предусматривать:

- 1) бухгалтерское, налоговое и управленческое консультирование, оценочную деятельность;
- 2) оптовую реализацию полиграфических изданий по тематике аудиторской деятельности, бухгалтерского учета и налогового законодательства;
- 3) ведение налогового учета, составление налоговых расчетов и деклараций, налоговое консультирование;

Правильный ответ: 2.

27. Какой деятельностью не могут заниматься аудиторы?

- 1) постановка и ведение бухгалтерского учета;
- 2) производство и реализация товаров;
- 3) представление интересов доверителя в гражданском и административном судопроизводстве;

Правильный ответ: 2.

28. Какие прочие услуги, связанные с аудиторской деятельностью, не вправе оказывать аудиторы клиенту одновременно с проведением аудита?

- 1) оценка объектов недвижимости при наличии соответствующей лицензии;
- 2) анализ финансово-хозяйственной деятельности аудируемого лица;
- 3) восстановление бухгалтерского учета;

Правильный ответ: 3.

29. Аудиторская фирма проводит финансовое консультирование организации. Проведение аудиторской фирмой в дальнейшем обязательного аудита бухгалтерской отчетности этой организации является:

- 1) правомерным;
- 2) правомерным в случае согласования с учредителями;
- 3) неправомерным;

Правильный ответ: 1.

30. Если аудитор оказывает организации консультационные услуги в области бухгалтерского учета, то проведение инициативного (добровольного) аудита этой организации ему:

- 1) не разрешено;
- 2) разрешено;
- 3) разрешено, но по истечении 3-х лет.

Правильный ответ: 2.

31. Может ли аудиторская фирма проводить аудиторскую проверку предприятия, которому она оказывала услугу по восстановлению бухгалтерского учета?

- 1) да, но по истечении трех лет после оказания данного вида услуг;
- 2) да, по разрешению государственного органа по контролю за аудиторской деятельностью в РФ;

3) абсолютно исключено проведение аудита бухгалтерской отчетности;

Правильный ответ: 1.

32. Организация предложила аудиторской фирме заключить договор на комплексную услугу: вначале составить бухгалтерскую отчетность, а затем проверить и дать по ней аудиторское заключение. Оцените ситуацию.

- 1) это удобно обеим сторонам;
- 2) все зависит от желания руководства аудиторской фирмы;
- 3) так запрещает поступать Закон РФ «Об аудиторской деятельности»;

Правильный ответ: 3.

33. Проверка квалификации физического лица осуществляется в форме:

- 1) квалификационного экзамена на получение аттестата аудитора;
- 2) квалификационного собеседования на получение аттестата аудитора;
- 3) подачи документов на получения специального разрешения для осуществления аудиторской деятельности;

Правильный ответ: 1.

34. К квалификационному экзамену допускается претендент, получивший:

- 1) высшее образование по имеющей государственную аккредитацию образовательной программе;
- 2) среднее специальное образование в образовательном учреждении, имеющем государственную аккредитацию;
- 3) высшее образование в образовательном учреждении, имеющем лицензию на осуществление образовательной деятельности;

Правильный ответ: 1.

35. Квалификационный экзамен проводит единая аттестационная комиссия, которая создана:

- 1) по согласованию с уполномоченным федеральным органом саморегулируемой организацией аудиторов;
- 2) по согласованию с Управлением по борьбе с экономическими преступлениями;
- 3) по согласованию с Федеральной налоговой службой;

Правильный ответ: 1.

36. Квалификационный аттестат аудитора выдается:

- 1) бессрочно;
- 2) на один год;
- 3) на три года;

Правильный ответ: 1.

37. Как часто каждый аудитор, имеющий квалификационный аттестат, должен проходить обучение по программам повышения квалификации?

- 1) один раз в три года;
- 2) конкретные сроки не установлены, все зависит от желания аудитора;
- 3) один раз в год;

Правильный ответ: 3.

38. Квалификационный аттестат может быть аннулирован:

- 1) в случае выдачи клиенту отрицательного аудиторского заключения;
- 2) при систематическом соблюдении требований федеральных стандартов;
- 3) при обнаружении предоставления недостоверных сведений для получения аттестата;

Правильный ответ: 3.

39. Квалификационный аттестат аннулируется при:

- 1) участии аудитора в осуществлении аудиторской деятельности в течение 5 лет;
- 2) прохождении аудитором внешнего контроля качества работы;

3) подписании аудитором аудиторского заключения, признанного заведомо ложным;

Правильный ответ: 3.

40. Решение об аннулировании квалификационного аттестата аудитора принимает:

- 1) уполномоченный федеральный орган;
- 2) Федеральная налоговая служба;
- 3) саморегулируемая организация аудиторов;

Правильный ответ: 3.

41. Аудиторы при проведении аудиторских проверок могут:

- 1) только исследовать в полном объеме документацию;
- 2) исследовать в полном объеме документацию и проверять фактическое наличие имущества, отраженного в документах;
- 3) только проверять фактическое наличие имущества, отраженного в документах;

Правильный ответ: 2.

42. Приемы и методы проведения аудиторских проверок определяет:

- 1) аудитор (аудиторская организация);
- 2) аудируемое лицо;
- 3) саморегулируемая организация аудиторов;

Правильный ответ: 1.

43. Аудиторская организация не вправе:

- 1) вносить корректировки в финансовую (бухгалтерскую) отчетность аудируемого лица после проведения проверки;
- 2) самостоятельно определять количественный и персональный состав аудиторской группы, проводящей проверку;
- 3) получать у должностных лиц аудируемого лица разъяснений в письменной форме по возникшим вопросам;

Правильный ответ: 1.

44. Обязан ли аудитор сообщать налоговым органам о выявленных в ходе проверки нарушениях налогового законодательства?

- 1) обязан по требованию налоговых органов;
- 2) не обязан;
- 3) обязан по результатам проверки аудируемого лица;

Правильный ответ: 2.

45. Обязан ли аудитор сообщать налоговым органам о выявленных у аудируемого лица в ходе проверки нарушениях налогового законодательства?

- 1) не обязан;
- 2) обязан, по требованию налоговых органов;
- 3) обязан, только в случаях обнаружения неуплаты налоговых платежей;

Правильный ответ: 1.

46. Руководители и иные должностные лица аудируемого лица должны:

- 1) предпринимать действия по сужению круга вопросов, подлежащих выяснению аудитором;
- 2) давать аудитору разъяснения в письменной и устной форме по его запросу;
- 3) обязательно выполнять рекомендации аудитора по повышению эффективности деятельности организации;

Правильный ответ: 2.

47. Ответственность за подготовку и представление бухгалтерской (финансовой) отчетности несет:

- 1) собственники проверяемой организации;
- 2) аудитор (аудиторская организация).
- 3) руководство аудируемого лица;

Правильный ответ: 3.

48. Ответственность за подготовку и представление бухгалтерской (финансовой) отчетности несет:

- 1) руководство аудируемого лица;
- 2) собственники проверяемой организации;
- 3) аудитор (аудиторская организация);

Правильный ответ: 1.

49. За неустранение или несвоевременное устранение искажений бухгалтерской отчетности несет ответственность:

- 1) аудитор, осуществляющий аудиторскую проверку;
- 2) аудитор, оказывающий консультации по бухгалтерскому учету;
- 3) персонал аудируемого лица;

Правильный ответ: 3.

50. Укажите возможные виды взыскания с аудиторов при разглашении ими аудиторской тайны:

- 1) возмещение причиненных убытков и аннулирование квалификационного аттестата аудитора;
- 2) возмещение причиненных убытков и аннулирование лицензии на осуществление аудиторской деятельности;
- 3) аннулирование квалификационного аттестата аудитора и исключение из Единого государственного реестра юридических лиц;

Правильный ответ: 1.

51. Аудитор несет материальную ответственность в случае некачественного проведения проверки на основании:

- 1) договора между аудитором и аудируемым лицом;
- 2) решения аудируемого лица;
- 3) собственного решения;

Правильный ответ: 1.

52. В спорной ситуации мера вины и ответственности аудитора перед клиентом определяется:

- 1) решением суда;
- 2) клиентом согласно договору на аудиторскую проверку;
- 3) налоговой службой;

Правильный ответ: 1.

53. Под методами (приемами) аудиторской проверки понимают:

- 1) организацию проверки деятельности аудируемого лица, его документов и записей;
- 2) виды независимых процедур для получения аудиторских доказательств;
- 3) систему приемов, используемых для воздействия на аудируемое лицо;

Правильный ответ: 2.

54. Методы документальной проверки учетной документации предполагают:

- 1) осмотр и изучение документов, контрольные подсчеты и анализ учетных записей;
- 2) проведение выборочной инвентаризации ценностей;
- 3) выполнение контрольных операций с участием специалистов или представителей общественности;

Правильный ответ: 1.

55. Методы проверки отдельного бухгалтерского документа включают в себя:

- 1) формальную и встречную проверку;
- 2) формальную, нормативную и арифметическую проверку;
- 3) нормативную, арифметическую проверку и метод взаимного контроля;

Правильный ответ: 2.

56. Сопоставление разных экземпляров одного и того же документа при совершении внутренних и внешних хозяйственных операций относится к методу:

- 1) встречной проверки;
- 2) обратной калькуляции;
- 3) визуального наблюдения;

Правильный ответ: 1.

57. Метод взаимного контроля различных документов используется для:

- 1) выявления неточностей в оформлении отдельных документов;
- 2) выявления подлога в документах и определения схемы незаконных действий;
- 3) проверки правильности действующих норм расхода сырья и материалов, установления выхода готовой продукции;

Правильный ответ: 2.

58. При запущенности бухгалтерского учета, уничтожении учетных регистров и отсутствии организованного надлежащим образом аналитического учета прибегают к:

- 1) методу встречной проверки;
- 2) получению письменных объяснений работников;
- 3) к восстановлению учетных записей на основе первичных документов;

Правильный ответ: 3.

59. Использование неполноценного сырья, замену дорогостоящих материалов более дешевыми, недовложения в готовую продукцию можно выявить, применяя следующий метод фактической проверки:

- 1) анализа качества сырья, материалов и готовой продукции;
- 2) взаимного контроля документов;
- 3) обратной калькуляции;

Правильный ответ: 1.

60. В чем заключается один из этапов процесса аудита «Деятельность до начала работы»?

- 1) в деятельности аудиторов по поиску и выбору клиентов, изучению организации его бизнеса, подписанию договора на проведение аудита;
- 2) в деятельности аудиторов по организации рекламы своих услуг с целью привлечения новых клиентов;
- 3) в деятельности аудиторов по подбору нормативной литературы, необходимой при аудиторской проверке;

Правильный ответ: 1.

61. Аудитор готовит и передает письмо-соглашение об условиях аудиторского задания (согласие на проведение аудита):

- 1) государственному органу, осуществляющему внешний финансовый контроль за деятельностью аудируемого лица;
- 2) сторонним пользователям бухгалтерской отчетности аудируемого лица;
- 3) исполнительному органу (руководству) аудируемого лица;

Правильный ответ: 3.

62. Основным документом, регулирующим взаимоотношения аудитора и аудируемого лица, является:

- 1) договор на проведение аудиторской проверки;
- 2) стандарты (правила) аудита;
- 3) аудиторское заключение;

Правильный ответ: 1.

63. Определение аудитором объема работ при обязательной аудиторской проверке является предметом...

- 1) профессионального суждения аудитора;
- 2) обсуждения с руководством аудируемого лица;

3) пожеланий руководства третьих лиц;

Правильный ответ: 1.

64. Определение аудитором объема работ при добровольной (инициативной) аудиторской проверке является предметом:

- 1) профессионального суждения аудитора;
- 2) пожеланий руководства третьих лиц;
- 3) обсуждения с руководством аудируемого лица;

Правильный ответ: 3.

65. В чем заключается один из этапов процесса аудита – «Планирование аудита»?

- 1) в деятельности аудитора по написанию информационного письма руководству аудируемого лица о состоянии системы бухгалтерского учета и внутреннего контроля;
- 2) в деятельности аудитора по выполнению общего плана аудиторской проверки и аудиторской программы;
- 3) в деятельности аудитора по разработке общего плана аудиторской проверки и аудиторской программы;

Правильный ответ: 3.

66. Планирование аудита представляет:

- 1) разработку общей стратегии и детального подхода к ожидаемому характеру, срокам проведения и объему аудиторских процедур;
- 2) выбор аудитором потенциальных клиентов с целью заключения с ними договоров на проведение аудиторской проверки;
- 3) закрепление за аудиторами, осуществляющими проверку, конкретных областей бухгалтерского учета;

Правильный ответ: 1.

67. Программа аудиторской проверки содержит:

- 1) перечень аудиторских процедур, планируемых к выполнению;
- 2) выводы аудитора, служащие основой для подготовки заключения;
- 3) сведения о расчете аудиторского риска и временных рамках аудиторских процедур;

Правильный ответ: 1.

68. Если в ходе проверки аудитор собирает информацию о деятельности аудируемого лица (копии документов, разъяснения персонала и т.п.), то это...

- 1) нарушение профессиональной этики аудитора;
- 2) не является необходимым и определяется желанием аудитора;
- 3) не нарушает законодательные права аудитора;

Правильный ответ: 3.

69. Информация, полученная аудитором в ходе проверки и на результатах анализа которой основывается мнение аудитора представляет собой:

- 1) аудиторские доказательства;
- 2) аудиторский отчет;
- 3) программу аудиторской проверки;

Правильный ответ: 1.

70. Надежность аудиторских доказательств зависит от:

- 1) времени их предоставления (своевременно или несвоевременно);
- 2) правильности их оформления (согласно требований программы аудита или нет);
- 3) источника их получения (внутреннего или внешнего);

Правильный ответ: 3.

71. Под термином «документация» в аудите понимаются:

- 1) конкретные приемы и методы, применяемые в процессе проведения аудита;

- 2) рабочие документы и материалы, подготавливаемые аудитором либо получаемые и хранимые аудитором в связи с проведением проверки;
- 3) документы аудируемого лица, подтверждающие что работа, выполненная его персоналом, осуществлялась под контролем аудитора;

Правильный ответ: 2.

72. Аудитор определяет объем рабочей документации:

- 1) руководствуясь мнением администрации аудируемого лица;
- 2) согласно указаниям руководства аудиторской фирмы;
- 3) руководствуясь своим профессиональным мнением;

Правильный ответ: 3.

73. Аудитор при проверке баланса нашел ошибки и исправил их. Оцените его действия.

- 1) его действия неправомерны, он должен известить об этом факте клиента и рекомендовать исправление ошибки;
- 2) его действия правомерны;
- 3) действия аудитора неправомерны, он должен дать отрицательное заключение по отчетности;

Правильный ответ: 1.

74. В ходе проведения аудиторской проверки аудитор установил ошибки в учете, сделанные в прошлом году. В какой отчетный период аудитор должен предложить организации внести исправления в учете?

- 1) в том месяце прошлого года, когда установлена ошибка;
- 2) только по отчету в целом за прошлый год;
- 3) в отчетности, составленной за отчетный период, в котором была обнаружена ошибка;

Правильный ответ: 3.

75. Завершение аудиторской проверки предполагает:

- 1) составление аудиторского отчета;
- 2) оценку жизнеспособности деятельности предприятия в будущем;
- 3) проверку документации после даты составления бухгалтерской отчетности;

Правильный ответ: 1.

76. Обязан ли аудитор представлять заинтересованным лицам аудиторский отчет (письменную информацию) по результатам проверки?

- 1) обязан всем заинтересованным пользователям;
- 2) не обязан, так как аудиторский отчет предоставляется только исполнительному органу аудируемого лица;
- 3) обязан только налоговому инспектору;

Правильный ответ: 2.

77. Письменный отчет аудитора руководству аудируемого лица представляет собой:

- 1) отчет о существующих недостатках аудируемого лица, которые обнаружены в ходе проверки;
- 2) отчет, где отражается мнение о достоверности бухгалтерской отчетности;
- 3) полный отчет обо всех существующих недостатках аудируемого лица;

Правильный ответ: 1.

78. Аудиторское заключение по отчетности составляется в соответствии с:

- 1) пожеланиями аудируемого лица;
- 2) распоряжением руководителя аудиторской фирмы;
- 3) требованиями действующего законодательства по аудиту;

Правильный ответ: 3.

79. Аудиторское заключение о бухгалтерской отчетности представляет собой:

- 1) информацию о своевременности и полноте уплаты налоговых платежей;

- 2) мнение о достоверности бухгалтерской отчетности;
- 3) сведения о финансовом положении аудируемого лица;

Правильный ответ: 2.

80. Форма, содержание и порядок представления аудиторского заключения определяются:

- 1) договором между аудитором (аудиторской организацией) и заказчиком;
- 2) стандартами аудиторской деятельности;
- 3) пожеланиями руководителя или совета директоров проверяемой организации;

Правильный ответ: 2.

Тип заданий: Выбор нескольких правильных вариантов из предложенных вариантов ответов; установление соответствия; установление правильной последовательности; тест на открытый ответ.

1. В соответствии с федеральным законодательством цель аудита – это выражение мнения о _____ бухгалтерской (финансовой) отчетности аудируемого лица. Вставьте пропущенное слово.

Правильный ответ: достоверности.

2. Взаимоотношения аудитора и аудируемого лица строятся:

- на добровольности;
- на возмездности;
- на принудительности;
- на безвозмездности;

Правильный ответ: 1,2.

3. В федеральном законодательстве предусмотрены требования к аудиторским организациям:

- коммерческая организация;
- членство в саморегулируемой организации аудиторов;
- внесение сведений в реестр аудиторов и аудиторских организаций;
- некоммерческая организация;
- внесение сведений в Единый государственный реестр юридических лиц;

Правильный ответ: 1,2,3.

4. В федеральном законодательстве предусмотрены требования к аудиторам:

- наличие квалификационного аттестата аудитора;
- членство в саморегулируемой организации аудиторов;
- внесение сведений в реестр аудиторов и аудиторских организаций;
- осуществление предпринимательской деятельности только самостоятельно (вне аудиторской фирмы);
- внесение сведений в Единый государственный реестр физических лиц;

Правильный ответ: 1,2,3.

5. К органам внешнего финансового контроля относятся:

- экономические службы организации;
- Центральный банк РФ;
- финансовые и ревизионные отделы организации;
- Федеральная налоговая служба;
- Федеральное казначейство РФ;

Правильный ответ: 2,4,5.

6. При проведении независимой аудиторской проверки аудитор должен обязательно руководствоваться:

- пожеланиями руководства аудируемого лица;
- пожеланиями собственников аудируемого лица;

стандартами аудиторской деятельности (международными стандартами аудита);
аудиторским процедурам саморегулируемой организации аудиторов;
внутрифирменными аудиторскими стандартами;

Правильный ответ: 3,4,5.

7. Стандарты аудиторской деятельности (международные стандарты аудита) обязательны:

для саморегулируемой организации аудиторов;
для аудиторских организаций;
индивидуальных аудиторов;
аудируемых лиц;

Правильный ответ: 1,2,3.

8. Аудиторские процедуры, устанавливаемые саморегулируемой организацией аудиторов

- 1) определяют требования к процедурам, установленные федеральными стандартами бухгалтерского учета;
- 2) не могут противоречить стандартам аудиторской деятельности (международным стандартам аудита);
- 3) являются обязательными для аудиторов и аудиторских организаций;
- 4) не могут противоречить внутрифирменным стандартам (правилам) аудиторской организации;

Правильный ответ: 2,3.

9. В выражении своего мнения аудиторы независимы от:

- руководителей аудиторской организации, в которой они работают;
- аудируемого лица;
- третьей стороны;
- 4) законодательных актов РФ;

Правильный ответ: 1,2,3.

10. Внешний контроль качества работы аудиторских организаций, проводящих обязательный аудит бухгалтерской отчетности, осуществляет:

саморегулируемая организация аудиторов;
уполномоченный федеральный орган;
Федеральная налоговая служба;
Центральный банк России;

Правильный ответ: 1,2.

11. Добровольный аудит проводится по инициативе:

- 1) руководства аудируемого лица;
- 2) государственных контролирующих органов;
- 3) аудиторской организации;
- 4) собственников аудируемого лица;

Правильный ответ: 1,4.

12. Какую из прочих услуг не может оказывать аудитор конкретному клиенту одновременно с проведением аудиторской проверки?

- восстановление налогового учета;
- налоговое консультирование;
- 3) ведение бухгалтерского учета;
- 4) составление бухгалтерской отчетности;
- 5) юридическую помощь;

Правильный ответ: 3,4.

13. Аудиторская организация по результатам обязательной аудиторской проверки предоставляет руководству проверяемой организации:

аудиторский отчет (письменную информацию руководству);

аудиторское заключение;
договор оказания аудиторских услуг;
письмо-обязательство о согласии на аудит;

Правильный ответ: 1,2.

14. Письменный отчет аудитора...

является конфиденциальным документом;
отражаются результаты аудиторской проверки;
не является конфиденциальным документом;
отражает описание деятельности аудируемого лица;

Правильный ответ: 1,2.

15. Аудиторское заключение представляется...

руководству аудируемого лица, заключившему договор оказания аудиторских услуг;
собственнику аудируемого лица, заключившему договор оказания аудиторских услуг;
3) в уполномоченный федеральный орган государственного регулирования аудиторской деятельности;
3) пользователям отчетности аудируемого лица по их требованию;

Правильный ответ: 1,2.

16. Какие ДВЕ из перечисленных услуг не вправе оказывать аудиторская организация:

Управленческое консультирование
Оказание транспортных услуг
Консультирование по вопросам налогового учета
Настройка для клиента программного продукта по бухгалтерскому учету
Посреднические услуги по продаже продуктов питания

Правильный ответ: 2,5.

17. Вставьте пропущенное слово. Аудиторские организации в ходе проведения аудиторских проверок должны устанавливать достоверность отчетности во всех « _____ » отношениях.

Правильный ответ: существенных

18. Вставьте пропущенное слово. Единые базовые принципы, которым должны следовать все аудиторские организации в процессе своей профессиональной деятельности – это « _____ »

Правильный ответ: аудиторские стандарты

19. Аудиторская организация имеет право на членство в саморегулируемой организации аудиторов, если численность аудиторов, являющихся ее работниками ...

не менее 1 аттестованного аудитора
не менее 2 аттестованных аудиторов
не менее 3 аттестованных аудиторов
3 аттестованных аудитора и более

Правильный ответ: 3,4

20. Вставьте пропущенное слово. Аудиторское заключение должно быть подписано аудиторской организацией « _____ » составления бухгалтерской отчетности экономическим субъектом

Правильный ответ: после

21. Вставьте пропущенное слово. Аудиторские организации в ходе проведения аудиторских проверок должны устанавливать достоверность отчетности во всех « _____ » отношениях.

Правильный ответ: существенных

22. Вставьте пропущенное слово. Единые базовые принципы, которым должны следовать все аудиторские организации в процессе своей профессиональной деятельности – это « _____ »

Правильный ответ: аудиторские стандарты

23. Аудиторская организация имеет право на членство в саморегулируемой организации аудиторов, если численность аудиторов, являющихся ее работниками

...

не менее 1 аттестованного аудитора

не менее 2 аттестованных аудиторов

не менее 3 аттестованных аудиторов

3 аттестованных аудитора и более

Правильный ответ: 3,4

24. Вставьте пропущенное слово. Аудиторское заключение, подтверждающее достоверность бухгалтерской отчетности, должно быть включено в состав годовой бухгалтерской отчетности если эта отчетность подлежит « _____ » аудиту в соответствии с федеральными законодательством

Правильный ответ: обязательному

25. Вставьте пропущенное слово. Аудиторы имеют право в ходе аудиторской проверки получать по письменному запросу необходимую для осуществления аудиторской проверки информацию от « _____ » лиц

Правильный ответ: третьих

26. Вставьте пропущенное слово. Для организаций какой организационно-правовой формы ежегодная аудиторская проверка является обязательной « _____ »

Правильный ответ: публичное акционерное общество

27. Вставьте пропущенное слово. За правильность и полноту данных, отраженных в заключении аудиторской организации, ответственность несет « _____ »

Правильный ответ: аудитор (аудиторская организация)

28. Вставьте пропущенное слово. Индивидуальные элементы, отражаемые в учете и составляющие генеральную совокупность, - это « _____ »

Правильный ответ: элементы выборки

29. Вставьте пропущенное слово. Квалифицированный аттестат аудитора аннулируется в случае неучастия аудитора в осуществлении аудиторской деятельности в течение « _____ » последовательных календарных лет.

Правильный ответ: трех

30. Вставьте пропущенное слово. Обязательный аудит общественно значимым организациям проводится « _____ »

Правильный ответ: аудиторскими организациями

31. Вставьте пропущенное слово. Отслеживание аудитором процесса или процедуры, выполняемой другими лицами, — это « _____ »

Правильный ответ: наблюдение

32. Вставьте пропущенное слово. Подверженность остатка средств на счетах бухгалтерского учета или группы однотипных операций искажениям, которые могут быть существенными, при допущении отсутствия необходимых средств внутреннего контроля, — это « _____ »

Правильный ответ: неотъемлемый риск

33. Вставьте пропущенное слово. Полный набор элементов, из которых аудитор отбирает совокупность и в отношении которой он хочет сделать выводы, — это « _____ »

Правильный ответ: генеральная совокупность

34. Вставьте пропущенное слово. Правовая форма договора на проведение обязательной аудиторской проверки – это « _____ »

Правильный ответ: договор возмездного оказания услуг

35. Вставьте пропущенное слово. Предпринимательская деятельность по независимой проверке бухгалтерского учета и финансовой отчетности организаций и индивидуальных предпринимателей — это « _____ »

Правильный ответ: аудиторская деятельность

36. Вставьте пропущенное слово. При обязательной аудиторской проверке аудиторская организация должна застраховать « _____ »

Правильный ответ: риск ответственности за нарушение договора

37. Вставьте пропущенное слово. Проверка записей, документов или материальных активов — это « _____ »

Правильный ответ: инспектирование

38. Система внутреннего контроля должна включать в себя:

надлежащую систему бухгалтерского учета

объект внутреннего контроля

субъект внутреннего контроля

контрольную среду

обратную связь

отдельные средства контроля;

организационную структуру

Правильный ответ: 1, 4, 6

39. Мнение о достоверности бухгалтерской (финансовой) отчетности может быть выражено в форме:

немодифицированного аудиторского заключения;

модифицированного в виде отказа в выдаче заключения;

модифицированного в виде мнения с оговорками;

модифицированного в виде отрицательного мнения;

отрицательного аудиторского заключения;

отрицательного с оговорками аудиторского заключения;

детализированного отчета аудиторской фирмы.

Правильный ответ: 1,2,3,4

40. Вставьте пропущенное слово. Аудиторский риск включает в себя « _____ » составляющие (компонента)

Правильный ответ: три

Тип заданий: ситуационные задачи, миникейсы, расчетные задачи.

1. Организация приобретает объект основных средств стоимостью 50 тыс.руб., кроме того НДС 20% - 10 тыс.руб. В ходе монтажа объекта произведены расходы: 1) доставка 1200 руб. (в т.ч. НДС 20% - 200 руб.); 2) начислена заработная плата работникам в сумме 500 руб.; 3) отчисления на социальное страхование и обеспечение (ставка 30%) - ?. Первоначальная стоимость объекта при постановке на учет составит:

1) 51650 рублей;

2) 51830 рублей;

3) 60830 рублей;

Правильный ответ: 1.

2. Введен в эксплуатацию приобретенный объект основных средств первоначальной стоимостью 61 тыс.руб. Срок полезного использования 5 лет, ликвидационная стоимость объекта 1000 руб. Рассчитать сумму амортизации объекта за месяц (применяется линейный способ):

1) 1000 рублей;

2) 1017 рублей;

3) 12000 рублей;

Правильный ответ: 1.

3. В мае введен в эксплуатацию приобретенный объект нематериальных активов первоначальной стоимостью 7200 рублей. Срок полезного использования 6 лет. Рассчитать остаточную стоимость объекта на 01 января следующего года, если амортизация начисляется линейным способом:

- 1) 6500 рублей;
- 2) 6400 рублей;
- 3) 6000 рублей;

Правильный ответ: 1

4. От поставщика поступили материалы на 22 тыс.руб. (в т.ч. НДС 10% - 2000 руб.). При приемке обнаружена недостача материалы на сумму 165 руб. в ценах поставщика с учетом НДС. Стоимость материалов, подлежащих оприходованию на счет 10 «Материалы», составит:

- 1) 19835 рублей;
- 2) 19850 рублей;
- 3) 21835 рублей;

Правильный ответ: 2.

5. В организации розничной торговли при инвентаризации обнаружена недостача товаров 2500 рублей (учет товаров ведется в продажных ценах). По расчету естественная убыль составила 2000 рублей. Средний процент торговой наценки 40%. Сумма недостачи, подлежащей списанию на издержки обращения (расходы на продажу), составит:

- 1) 1200 рублей;
- 2) 1500 рублей;
- 3) 2000 рублей;

Правильный ответ: 1.

6. Организация приобрела облигации, по которым не определяется рыночная стоимость, за 46 тыс.руб., номинальная стоимость которых 50 тыс.руб. Срок обращения ценных бумаг 2 года с ежегодной выплатой 6% годовых. Рассчитать разницу между первоначальной и номинальной стоимостью ценной бумаги и сумму дохода, подлежащие отражению в учете за 1 год:

- 1) разница 2000 рублей и доход 2760 рублей;
- 2) разница 2000 рублей и доход 3000 рублей;
- 3) разница 4000 рублей и доход 3000 рублей;

Правильный ответ: 2.

7. Организация приобрела облигации, по которым не определяется рыночная стоимость, за 50 тыс.руб., номинальная стоимость которых 46 тыс.руб. Срок обращения ценных бумаг 4 года с ежегодной выплатой 10% годовых. Рассчитать разницу между первоначальной и номинальной стоимостью ценной бумаги и сумму дохода, подлежащие отражению в учете за 1 год:

- 1) разница 4000 рублей и доход 5000 рублей;
- 2) разница 1000 рублей и доход 4600 рублей;
- 3) разница 4000 рублей и доход 18400 рублей;

Правильный ответ: 2.

8. Организация получила в банке кредит в сумме 100 тыс.руб. сроком погашения 2 месяца с оплатой процентов по ставке 18% годовых. Ключевая ставка Центробанка 10% годовых. Общая сумма процентов за кредит, признаваемая расходами составит:

- 1) 2500 рублей;
- 2) 1667 рублей;
- 3) 3000 рублей;

Правильный ответ: 3.

9. Работнику организации установлен оклад в размере 10 тыс.руб. в месяц (в текущем месяце 20 рабочих дней, из которых им отработано 18 дней). На иждивении работника находится двое несовершеннолетних детей. Сумма налога на доходы физических лиц, подлежащая удержанию с работника составит:

- 1) 806 рублей;
- 2) 1170 рублей;
- 3) 988 рублей;

Правильный ответ: 1.

10. Работнику организации (инвалид 2 группы) установлен оклад в размере 20 тыс.руб. в месяц (в текущем месяце 20 рабочих дней, из которых им отработано 15 дней). На иждивении работника находится один несовершеннолетний ребенок. Сумма налога на доходы физических лиц, подлежащая удержанию с работника составит:

- 1) 1703 рублей;
- 2) 2353 рублей;
- 3) 1768 рублей;

Правильный ответ: 1.

11. Работник организации в текущем месяце болел 5 дней. В расчетном периоде (последние 2 календарных года, предшествующие году болезни) заработок работника составил 292 тыс.руб.). Страховой стаж работника 6 лет. Сумма пособия по временной нетрудоспособности составит:

- 1) 1200 рублей;
- 2) 1600 рублей;
- 3) 2000 рублей;

Правильный ответ: 2.

12. Проданы товары: выручка составила 11800 руб. (в том числе НДС 18%), покупная стоимость проданных товаров 6400 руб. Финансовый результат от продажи товаров составит:

- 1) прибыль 5400 рублей;
- 2) прибыль 3276 рублей;
- 3) прибыль 3600 рублей;

Правильный ответ: 3.

13. Списано основное средство: первоначальная стоимость 17 тыс.руб., сумма начисленной амортизации 15 тыс.руб., от демонтажа получены пригодные материалы 2 тыс.руб. Финансовый результат от списания объекта составит:

- 1) убыток 2000 рублей;
- 2) прибыль 2000 рублей;
- 3) 0 рублей (отсутствует);

Правильный ответ: 3.

14. Определите сальдо активного счета 50 «Касса» на основе следующих данных за март месяц:

Сальдо на 1.03 = 50000 руб.

Поступило в кассу от покупателя 100000 руб.

Поступило в кассу от подотчетного лица 3000 руб.

Поступило в кассу с расчетного счета 200000 руб.

Выдано из кассы в подотчет 10000 руб.

Выдана из кассы заработная плата 150000 руб.

Оплачен долг представителю поставщика по доверенности 80000 руб.

Правильный ответ: сальдо на 31.03 = 113000 руб.

15. Определите сальдо активно-пассивного счета 60 «Расчеты с поставщиками и подрядчиками», если:

Сальдо на 1.02. 50000 руб. (долг поставщика, дебетовое сальдо)

За февраль имели место операции:

- 1) акцептован счет поставщика на 100000 руб.
- 2) Перечислен поставщику аванс 200000 руб.
- 3) от поставщика поступил товар 160000 руб.

Правильный ответ: сальдо на 28.02 составило 10000 (кредитовое сальдо).

16. По данным бухгалтерского баланса произвести группировку пассивов по срокам погашения обязательств.

Показатели	Сумма
1. Капитал и резервы	200
2. Доходы будущих периодов	20
3. Долгосрочная кредиторская задолженность	100
3. Долгосрочные займы	300
4. Краткосрочные кредиты	500
5. Кредиторская задолженность	700

Правильный ответ: П1 = 700, П2 = 500, П3 = 400, П4 = 220.

17. По данным бухгалтерского баланса рассчитать коэффициенты ликвидности.

Показатели	Сумма
1. Запасы и затраты	3600
2. Дебиторская задолженность долгосрочная	850
3. Дебиторская задолженность краткосрочная	1460
4. Денежные средства	140
5. Краткосрочные обязательства	4000

Правильный ответ: коэффициент абсолютной ликвидности = 0,035, коэффициент быстрой ликвидности = 0,4, коэффициент текущей ликвидности = 1,3.

18. По данным бухгалтерского баланса рассчитать коэффициент обеспеченности собственными оборотными средствами.

Показатели	Сумма
1. Запасы и затраты	3600
2. Дебиторская задолженность долгосрочная	850
3. Дебиторская задолженность краткосрочная	1460
4. Денежные средства	140
5. Краткосрочные обязательства	4000

Правильный ответ: коэффициент обеспеченности собственными оборотными средствами = 0,339.

19. По данным таблицы рассчитать коэффициенты автономии, маневренности собственного капитала и обеспеченности собственными оборотными средствами организации.

Показатели	Сумма
1. Внеоборотные активы	6400
2. Оборотные активы	5400
3. Собственный капитал	7100
4. Краткосрочные обязательства	4700

Правильный ответ: коэффициент автономии = 0,602, коэффициент маневренности собственного капитала = 0,099, коэффициент обеспеченности собственными оборотными средствами = 0,130.

20. По данным таблицы рассчитать все возможные показатели рентабельности.

Показатели	Сумма
1. Выручка от продаж	610
2. Себестоимость продаж	450
3. Прибыль от продаж	160

Правильный ответ: рентабельность продаж = 26,2%, рентабельность продукции = 35,6%, рентабельность активов = 8,6%.

УЧЕТ И АУДИТ В ТОРГОВО-СНАБЖЕНЧЕСКИХ И ОБСЛУЖИВАЮЩИХ ОРГАНИЗАЦИЯХ

(семестр: 7; промежуточная аттестация: зачет)

Тип заданий: выбор одного правильного варианта из предложенных вариантов ответов

№ п/п	Вопрос	Ответы
1	Товары — это часть материально-производственных запасов, приобретенных или полученных от других юридических или физических лиц и предназначенных для:	1) производства продукции; 2) продажи; 3) управленческих нужд организации. Правильный ответ: 2.
2	Право собственности у приобретателя (покупателя) товаров по договору в общеустановленном порядке (если договором не оговорено иное) возникает в:	1) момент оплаты товара покупателем; 2) момент передачи товара продавцом покупателю; 3) момент оформления продавцом отгрузочных документов на товар. Правильный ответ: 2.
3	Свободные оптовые (отпускные) цены на товары торговая организация устанавливает исходя:	1) из конъюнктуры рынка, качества и потребительских свойств товара; 2) из величины затрат, включаемых в стоимость товаров; 3) из необходимости покрытия всех расходов, связанных с функционированием торгового предприятия. Правильный ответ: 1.
4	На оптовых предприятиях учет товаров ведется на счете 41 «Товары» по:	1) продажной стоимости включая НДС; 2) стоимости их приобретения без НДС; 3) стоимости их приобретения с отражением сумм НДС на отдельном субсчете счета 41 «Товары». Правильный ответ: 2.
5	В каком случае торговая организация относит на издержки обращения (расходы на продажу) транспортные расходы, оплаченные поставщику:	1) если учет товаров ведется по фактической себестоимости; 2) если учет товаров ведется по покупным ценам; 3) транспортные расходы не являются издержками обращения, поэтому подлежат списанию на управленческие расходы. Правильный ответ: 2.
6	Документальное оформление приемки товаров зависит от следующих факторов:	1) от вида доставки и источника поступления; 2) от вида доставки и места приемки; 3) от места приемки и источника

- 7 Учет доверенностей ведется:
Поступления.
Правильный ответ: 2.
1) в книге покупок;
2) в книге учета поступивших товарно-материальных ценностей;
3) в книге (журнале) учета выданных доверенностей.
- 8 Приемка товаров в ненарушенной таре ведется:
Правильный ответ: 3.
1) по количеству единиц, массе нетто и качеству;
2) по количеству мест и массе брутто или по количеству мест и маркировке на таре;
3) по количеству мест и массе брутто.
- 9 Товары, принятые на ответственное хранение, отражаются по дебету:
Правильный ответ: 2.
1) балансового счета 41 — по учетной стоимости;
2) забалансового счета 002 — по ценам, указанным в сопроводительных документах;
3) ответ 1 или 2 в зависимости от учетной политики организации.
- 10 Приемка товаров в организациях торговли производится:
Правильный ответ: 2.
1) по моменту их поступления;
2) не позднее 10 дней с момента их получения;
3) по мере распоряжения директора.
- 11 При выявлении расхождений при приемке товара от поставщика оприходование товара осуществляется:
Правильный ответ: 1.
1) по данным товаросопроводительных документов;
2) по фактическому наличию;
3) ответ 1 или 2 в зависимости от учетной политики торговой организации.
- 12 На предприятиях розничной торговли товары приходятся:
Правильный ответ: 2.
1) в день их поступления весом брутто;
2) в день их поступления весом нетто;
3) в день их продажи покупателям весом нетто.
- 13 Выявленная при приемке недостача или порча товаров по вине поставщика или транспортной организации относится в дебет:
Правильный ответ: 1.
1) счета 76/2 «Расчеты по претензиям»;
2) счета 94 «Недостачи и потери от порчи ценностей»;
3) счета 91/2 «Прочие расходы».
- 14 В торговых организациях переоценка товаров означает:
Правильный ответ: 1.
1) установление продажной цены при поступлении товара (оценка);
2) изменение ранее установленной покупной цены (дооценка или уценка);
3) изменение ранее установленной продажной цены (дооценка или уценка).
- 15 На счете 42 «Торговая наценка» отражается:
Правильный ответ: 3.
1) только торговая наценка на поступившие товары;

- 2) только скидка, предоставляемая поставщиками;
3) торговая наценка на поступившие товары и скидка, предоставляемая поставщиком.
Правильный ответ: 3.
1) Д-т сч.60 К-т сч.42;
2) Д-т сч.42 К-т сч.41;
3) Д-т сч.41 К-т сч.42.
- 16 Торговая наценка на поступившие от поставщика товары отражается в учете:
Правильный ответ: 3.
- 17 В розничной торговле продажная цена на поступившие товары формируется:
1) в момент их поступления;
2) в момент их продажи покупателям;
3) в момент проведения инвентаризации товаров.
Правильный ответ: 1.
- 18 Возврат (отгрузка) залоговой тары поставщику (покупателю) отражается в учете:
1) Д-т сч.60 (62) К-т сч.90;
2) Д-т сч.60 (62) К-т сч.41;
3) Д-т сч.41 К-т сч.60 (62).
Правильный ответ: 2.
- 19 Внутреннее перемещение товаров в бухгалтерском учете:
1) отражается на счете 41 «Товары» в разрезе аналитических счетов;
2) не отражается на счете 41 «Товары» в разрезе аналитических счетов;
3) отражается на счетах 41 «Товары» и 90 «Продажи» в разрезе аналитических счетов.
Правильный ответ: 1.
- 20 Оптовая продажа товаров регулируется договорами:
1) только купли-продажи;
2) только поставки;
3) купли-продажи или поставки.
Правильный ответ: 3.
- 21 Оптовый отпуск товаров покупателям производится на основании:
1) паспорта, предъявленного представителем организации-покупателя;
2) доверенности, предъявленной представителем организации-покупателя;
3) паспорта и доверенности, предъявленных представителем организации-покупателя.
Правильный ответ: 3.
- 22 Отпуск товаров между структурными подразделениями, принадлежащими одному торговому предприятию (внутреннее перемещение), осуществляется:
1) по расходной накладной;
2) по счету-фактуре;
3) по договору.
Правильный ответ: 1.
- 23 Суммы торговой наценки по товарам, возвращенным поставщику или использованным на хозяйственные нужды торговой организации, сторнируются:
1) Д-т сч.41 К-т сч.42;
2) Д-т сч.60 К-т сч.42;
3) Д-т сч.42 К-т сч.41.
Правильный ответ: 1.
- 24 Исполнение договора розничной купли-продажи:
1) требует специальных бланков, печатей и других элементов, характерных при заключении договорных обязательств;

- 2) не требует специальных бланков, печатей и других элементов, характерных при заключении договорных обязательств;
3) требует обязательного расчета покупателей за проданный товар наличными денежными средствами.
Правильный ответ: 2.
1) путем прямого подсчета денежных средств кассиром-операционистом на конец рабочего дня;
2) на основании приходных кассовых ордеров, оформляемых кассирами-операционистами;
3) по данным книг кассиров-операционистов как разность показателей счетчиков на начало и конец дня по всем кассовым аппаратам.
Правильный ответ: 3.
- 25 Сумма выручки, поступившей в кассу магазина за рабочий день, определяется:
- 26 Сумма рассрочки платежа при продаже товаров в кредит представляет собой:
- 27 Учетная стоимость товаров, проданных в розничной торговле, по окончании отчетного периода списывается на основании:
- 28 В счетах-фактурах, выписанных покупателям за проданные товары, продажная цена товаров указывается:
- 29 Инвентаризация товаров – это:
- 30 Ответственность за правильное и своевременное проведение инвентаризации товаров несет:
- 31 Инвентаризация товаров производится:
- 1) полную стоимость проданного товара при оплате части его стоимости;
2) разницу между полной стоимостью товара и частью оплаченной его стоимости;
3) часть оплаченной стоимости проданного товара.
Правильный ответ: 2.
1) решения руководителя;
2) квитанций к приходным кассовым ордерам;
3) кассовых чеков.
Правильный ответ: 2.
1) без НДС;
2) без НДС и отдельной строкой сумма НДС;
3) вместе с НДС.
Правильный ответ: 2.
1) проверка фактического наличия товаров на определенную дату;
2) экономическая группировка товаров в денежной оценке на определенную дату;
3) группировка фактических затрат в денежной форме и определение себестоимости единицы товара.
Правильный ответ: 1.
1) руководитель;
2) главный бухгалтер;
3) материально ответственное лицо.
Правильный ответ: 1.
1) по местонахождению товаров и материально ответственными лицам;
2) только по местонахождению товаров;
3) только по материально ответственным

- лицам.
Правильный ответ: 1.
- 32 При инвентаризации товаров пересортица означает ситуацию, когда:
1) недостает однородных ценностей одного наименования и сорта;
2) однородные ценности одновременно находятся в излишке и в недостатке;
3) разные виды ценности одновременно находятся в излишке и в недостатке.
Правильный ответ: 2.
- 33 Зачет недостач излишками других товаров (пересортицы) допускается с разрешения:
1) руководителя торговой организации;
2) председателя инвентаризационной комиссии;
3) материально ответственного лица.
Правильный ответ: 1.
- 34 Товарные потери возникают в результате:
1) продажи товаров и возврата нереализованных товаров поставщику;
2) транспортировки и хранения товаров;
3) хранения и последующего возврата товаров поставщику.
Правильный ответ: 2.
- 35 Нормируемые товарные потери возникают в результате:
1) недостачи сверх установленных норм;
2) порчи товаров при несоблюдении условий перевозки;
3) естественной убыли и потери части веса или объема товаров.
Правильный ответ: 3.
- 36 Нормы естественной убыли продовольственных товаров в торговле устанавливаются в:
1) стоимостных показателях;
2) натуральных показателях;
3) процентах.
Правильный ответ: 3.
- 37 Для определения нормируемых товарных потерь составляется расчет:
1) естественной прибыли товаров;
2) реализованной убыли товаров;
3) естественной убыли товаров.
Правильный ответ: 3.
- 38 Недостача товаров списывается на коммерческие расходы (расходы на продажу):
1) в продажных ценах;
2) в покупных ценах;
3) в рыночных ценах.
Правильный ответ: 2.
- 39 При инвентаризации недостача товаров в пределах норм естественной убыли списывается на:
1) доходы организации;
2) расходы организации;
3) виновных лиц.
Правильный ответ: 2.
- 40 Суммы торговой наценки по товарам, списанным вследствие естественной убыли, порчи и недостачи, сторнируются:
1) Д-т сч.94 К-т сч.42;
2) Д-т сч.42 К-т сч.94;
3) Д-т сч.44 К-т сч.42.
Правильный ответ: 1.
- 41 Списание недостачи и порчи товаров в пределах норм естественной убыли отражается в учете:
1) Д-т сч.94 К-т сч.44;
2) Д-т сч.44 К-т сч.94;
3) Д-т сч.91 К-т сч.94.
Правильный ответ: 2.
- 42 Недостачи товаров сверх
1) на расходы по продаже;

- величин (норм) убыли и потерь от порчи ценностей списываются:
- 43 Списание недостачи товаров за счет виновных лиц производится по:
- 44 С виновных лиц взыскивается стоимость недостающих или похищенных товаров:
- 45 Недостача товаров сверх норм естественной убыли при наличии виновных лиц отражается в учете:
- 46 Убытки от недостачи товаров и его порчи сверх норм естественной убыли, если виновные лица не установлены или суд отказал во взыскании убытков с них, списываются на:
- 47 Недостачи товаров сверх норм убыли и потери от порчи ценностей при отсутствии конкретных виновников, во взыскании которых отказано судом вследствие необоснованности исков, списываются:
- 48 Некомпенсируемые потери товаров, возникшие в результате стихийных бедствий, относят как убытки отчетного года в дебет:
- 49 Складской учет товаров в зависимости от способа хранения, частоты поступления и т.д. может быть организован:
- 50 В торговле стоимостная схема учета движения товаров предполагает:
- 51 В торговле количественно-стоимостная схема учета движения товаров предполагает:
- 2) на виновных лиц;
3) на убытки торговой организации.
Правильный ответ: 2.
1) покупной стоимости товаров;
2) продажной стоимости товаров;
3) остаточной стоимости товаров.
Правильный ответ: 2.
1) рыночная;
2) остаточная;
3) согласованная с материально ответственным лицом.
Правильный ответ: 1.
1) Д-т сч.94 К-т сч.73;
2) Д-т сч.73 К-т сч.94;
3) Д-т сч.73 К-т сч.44.
Правильный ответ: 2.
1) счет 44 «Расходы на продажу»;
2) счет 91/2 «Прочие расходы»;
3) счет 84 «Нераспределенная прибыль (непокрытый убыток)».
Правильный ответ: 2.
1) на расходы от обычной деятельности;
2) на расходы от прочей деятельности;
3) на убытки торговой организации.
Правильный ответ: 2.
1) счета 44 «Расходы на продажу»;
2) счета 91 «Прочие доходы и расходы»;
3) счета 99 «Прибыли и убытки».
Правильный ответ: 2.
1) только сортовым способом;
2) только партионным способом;
3) сортовым или партионным способом.
Правильный ответ: 3.
1) учет движения каждой товарной единицы по количеству и стоимости;
2) учет движения товаров по общей стоимости;
3) учет движения всех товаров по количеству и стоимости.
Правильный ответ: 2.
1) учет движения каждой товарной единицы по количеству и стоимости;
2) учет движения товаров по общей стоимости;
3) учет движения всех товаров по количеству и стоимости.

- 52 Отчетность о наличии и движении товаров предоставляется материально ответственным лицом:
Правильный ответ: 1.
1) еженедельно;
2) ежедекадно;
3) исходя из конкретных условий работы предприятия.
- 53 При обработке товарных отчетов бухгалтерские проводки:
Правильный ответ: 3.
1) составляются в целом по отчету;
2) составляются по каждому документу в отдельности;
3) не составляются.
- 54 Остаток товаров (тары) на конец отчетного периода в товарном отчете рассчитывается на основании:
Правильный ответ: 2.
1) формулы товарного баланса;
2) инвентаризации;
3) информации, полученной по данным бухгалтерского учета.
- 55 Записи в учетный регистр по счету 41 «Товары» делаются:
Правильный ответ: 1.
1) по каждому документу в отдельности;
2) в целом по товарному отчету путем систематизации учетной информации;
3) в произвольном порядке без систематизации учетной информации.
- 56 Итоговый остаток товаров в оборотной (сальдовой) ведомости по отдельному материально ответственному лицу должен быть равен остатку:
Правильный ответ: 2.
1) в учетном регистре по всем материально ответственным лицам;
2) в инвентаризационной описи товаров;
3) в товарном отчете материально ответственного лица.
- 57 Если учет товаров в производстве (на кухне) ведется по продажным ценам, то сумма торговой наценки на поступившее сырье отражается в учете:
Правильный ответ: 3.
1) Д-т сч.42 К-т сч.41;
2) Д-т сч.20 К-т сч.42;
3) Д-т сч.41 К-т сч.42.
- 58 В организациях общественного питания продажная цена на продукцию собственного производства устанавливается с помощью:
Правильный ответ: 2.
1) оценки;
2) калькуляции;
3) инвентаризации.
- 59 В организациях общественного питания калькулирование продажной цены на изделие кухни предполагает:
Правильный ответ: 1.
1) соблюдение норм расхода сырья и выхода готовых блюд;
2) не соблюдение норм расхода сырья и выхода готовых блюд;
3) соблюдение качественных характеристик выпускаемых готовых блюд.
- 60 Особенностью учета производства в общественном питании является:
Правильный ответ: 1.
1) единство оценки сырья на производстве, т.е. соответствие учетной стоимости поступления необработанного сырья по массе брутто и списания готовых изделий по массе нетто;

- 2) различие в оценке сырья на производстве, т.е. учетная стоимость поступления необработанного сырья по массе брутто выше учетной стоимости списания готовых изделий по массе нетто;
3) различие в оценке сырья на производстве, т.е. учетная стоимость поступления необработанного сырья по массе брутто ниже учетной стоимости списания готовых изделий по массе нетто.
Правильный ответ: 1.
- 61 Оборот предприятия
 общественного питания
 включает в себя:
 1) оборот по продаже продукции
 собственного производства;
 2) оборот по продаже покупных товаров;
 3) ответ 1 и 2.
Правильный ответ: 3.
- 62 В организациях общественного
 питания отпуск готовых
 изделий из производства в
 буфет отражается в
 бухгалтерском учете:
 1) Д-т сч.20 К-т сч.41;
 2) Д-т сч.41 К-т сч.20;
 3) Д-т сч.20 К-т сч.20.
Правильный ответ: 2.
- 63 В организациях общественного
 питания учет сырья и
 продуктов в производстве (на
 кухне) ведется:
 1) по покупным ценам;
 2) по фактической себестоимости;
 3) по продажным ценам.
Правильный ответ: 3.
- 64 В организациях общественного
 питания выручка от продажи
 готовых изделий свои
 работникам по ведомости на
 отпуск продукции отражается в
 учете:
 1) Д-т сч.70 К-т сч.90;
 2) Д-т сч.90 К-т сч.70;
 3) Д-т сч.50 К-т сч.90.
Правильный ответ: 1.
- 65 Передача товаров от продавца к
 покупателю при оптовой
 продаже отражается в
 бухгалтерском учете на
 основании:
 1) товаросопроводительных документов на
 отгрузку товаров;
 2) счета-фактуры и документов на оплату
 товаров;
 3) ответ 1 или 2 в зависимости от условий
 договора с покупателем.
Правильный ответ: 1.
- 66 В оптовой торговле продажа
 товаров по договору в
 общеустановленном порядке
 (если договором не оговорено
 иное) отражается в учете:
 1) Д-т сч.45 К-т сч.41;
 2) Д-т сч.62 К-т сч.90;
 3) Д-т сч.90 К-т сч.41.
Правильный ответ: 2.
- 67 В розничной торговле продажа
 товаров покупателям по
 кредитным картам отражается в
 учете:
 1) Д-т сч.62 К-т сч.90;
 2) Д-т сч.57 К-т сч.90;
 3) Д-т сч.50 К-т сч.90.
Правильный ответ: 2.
- 68 В розничной торговле расчет
 валового дохода по ассортименту
 товарооборота применяется,
 когда:
 1) ведется отдельный учет товаров,
 облагаемых НДС по ставкам 10 и 18%;
 2) на разные группы товаров
 устанавливаются разные размеры торговых
 наценок;

- 69 В розничной торговле расчет валового дохода на основе общего товарооборота производится в тех случаях, когда:
- 3) на все товары устанавливается одинаковый процент торговой наценки.
Правильный ответ: 2.
- 1) на все товары устанавливается одинаковый процент торговой наценки;
2) все товары облагаются по одинаковой ставке НДС;
3) отсутствует аналитический учет товаров с разными процентами торговой наценки.
- Правильный ответ: 1.
- 70 В розничной торговле при расчете валового дохода по среднему проценту необходимо располагать следующей информацией:
- 1) торговая наценка на начало отчетного месяца, торговая наценка на поступившие за месяц товары;
2) стоимость проданных товаров и остаток товаров на конец месяца;
3) ответ 1 и 2.
- 71 Инвентаризация товаров на первое число каждого месяца проводится в организации розничной торговли, где используется способ расчета валового дохода на основе:
- 1) ассортимента товарооборота;
2) среднего процента;
3) ассортимента товарного остатка.
Правильный ответ: 3.
- 72 В розничной торговле разница между продажной ценой поступившего товара и его покупной ценой представляет собой:
- 1) торговую наценку;
2) валовой доход от продажи;
3) прибыль от продажи.
Правильный ответ: 1.
- 73 В розничной торговле (учет товаров ведется по продажным ценам) валовой доход от продажи товаров отражается записью:
- 1) Д-т сч.42 К-т сч.90 (сторно);
2) Д-т сч.90 К-т сч.42 (сторно);
3) Д-т сч.90 К-т сч.99.
Правильный ответ: 2.
- 74 Предприятия торговли определяют облагаемый НДС оборот от реализации товаров как:
- 1) разницу между продажной и покупной стоимостью реализованных товаров;
2) величину торговой наценки по поступившим товарам;
3) выручку от продажи товаров покупателям.
Правильный ответ: 3.
- 75 Торговые организации, продающие товары с разными ставками НДС (0, 10 и 20%), должны при налогообложении доходов от продажи:
- 1) рассчитать среднюю расчетную ставку НДС;
2) вести отдельный учет выручки от продажи товаров в разрезе применяемых ставок;
3) использовать наиболее выгодную ставку НДС.
Правильный ответ: 2.
- 76 Аналитический учет по счету 44 «Расходы на продажу» ведется по:
- 1) только элементам расходов;
2) только статьям расходов;
3) элементам и статьям расходов.
Правильный ответ: 3.

- 77 В бухгалтерском учете списание расходов, связанных с продажей товаров, осуществляется:
- 1) полностью;
2) частично;
3) ответ 1 или 2 в зависимости от учетной политики торговой организации.
Правильный ответ: 3.
- 78 Расчет доли издержек обращения на остаток товаров составляется:
- 1) по статье «Транспортные расходы»;
2) по статьям «Транспортные расходы», «Расходы на хранение, переработку и упаковку товаров» и «Потери товаров на технологические нужды»;
3) по всем статьям расходов.
Правильный ответ: 1.
- 79 Транспортные расходы распределяются между остатком товаров и проданными товарами пропорционально их:
- 1) весу;
2) стоимости;
3) количеству.
Правильный ответ: 2.
- 80 В налоговом учете списание расходов, связанных с продажей товаров:
- 1) производится полностью;
2) производится частично;
3) не производится.
Правильный ответ: 2.
- 81 Расходы на продажу, относящиеся к проданным товарам, подлежат списанию в учете:
- 1) Д-т сч.44 К-т сч.90;
2) Д-т сч.90 К-т сч.44;
3) Д-т сч.99 К-т сч.44.
Правильный ответ: 2.

Тип заданий: Выбор нескольких правильных вариантов из предложенных вариантов ответов; установление соответствия; установление правильной последовательности; тест на открытый ответ.

- 1 При разработке и принятии учетной политики в части оценки приобретенных товаров в оптовой торговле предприятие решает, по какой стоимости оцениваются товары:
- 1) по рыночной;
2) по фактической;
3) по покупной;
3) по продажной.
Правильный ответ: 2,3.
- 2 В оптовой торговле товары могут учитываться:
- 1) по продажным ценам;
2) по переоцененной стоимости;
3) по фактической себестоимости;
4) по покупным ценам;
Правильный ответ: 3,4.
- 3 Организациям, осуществляющим розничную торговлю, разрешается производить оценку приобретенных товаров по:
- 1) переоцененной стоимости;
2) фактической себестоимости;;
3) покупной стоимости;
3) продажной стоимости;
Правильный ответ: 3,4.
- 4 Транспортные расходы, оплаченные поставщику, покупатель относит на коммерческие расходы (расходы на продажу), если:
- 1) это предусматривается условиями договора поставки;
2) они включены отдельной строкой в счет на оплату;
3) это не предусматривается условиями договора поставки;
4) они не включены отдельной

- 5 Для определения покупной стоимости проданных товаров используются следующие способы:
 1) по себестоимости каждой единицы;
 2) по средней себестоимости;
 3) по способу ФИФО;
 4) по способу ЛИФО;
 Правильный ответ: 1,2,3.
- 6 Для определения средней себестоимости товаров необходимо иметь данные:
 1) о продаже товаров в денежных и натуральных единицах измерения за отчетный период;
 2) об остатке товаров на начало отчетного периода в денежных и натуральных единицах измерения;
 3) о поступлении товаров в денежных и натуральных единицах измерения за отчетный период;
 4) об остатке товаров на конец отчетного периода в денежных и натуральных единицах измерения.
 Правильный ответ: 2,3.
- 7 Товары оцениваются на отчетную дату по следующей величине:
 1) по фактической себестоимости;
 2) по покупной стоимости;
 3) по продажной стоимости;
 4) по чистой стоимости продажи;
 Правильный ответ: 1,4.
- 8 Отношения между продавцом и покупателем товара юридически оформляются:
 1) договором купли-продажи;
 2) договором поставки;
 3) договором займа;
 4) договором оказания услуг;
 Правильный ответ: 1,2.
- 9 Торговые операции документально оформляются:
 1) договорами поставки или купли-продажи;
 2) первичными товарными документами;
 3) первичными банковскими документами;
 4) первичными кассовыми документами;
 Правильный ответ: 1,2.
- 10 К товаросопроводительным документам относят:
 1) накладную;
 2) товарно-транспортную накладную;
 3) счет-фактуру;
 4) кассовые документы;
 5) спецификации;
 Правильный ответ: 1,2,5.
- 11 В торговых предприятиях товаросопроводительные документы подписывают:
 1) главный экономист;
 2) руководитель;
 3) главный бухгалтер;
 4) материально ответственные лица;
 Правильный ответ: 2,3,4.
- 12 Первичные товарные документы
 1) в момент совершения

- составляются:
- хозяйственной операции;
- 2) в отдельных случаях — непосредственно после окончания операции;
- 3) в конце отчетного периода или на дату составления отчетности;
- 4) в любое время по согласованию с руководителем;
- Правильный ответ: 1,2.
- 13 Исправления в первичных товарных документах, созданных вручную (за исключением кассовых и банковских) делают путем:
- 1) удаления неправильно составленных частей документа;
- 2) зачеркивания неправильных записей;
- 3) внесения необходимых оговорок и исправлений, заверенных подписью;
- 4) снятия ксерокопии нового документа и уничтожения исправленного документа;
- Правильный ответ: 2,3.
- 14 Выявленная при приемке недостача товаров может быть отнесена в дебет:
- 1) счета 76/2 «Расчеты по претензиям»;
- 2) счета 94 «Недостачи и потери от порчи ценностей»;
- 3) счета 91/2 «Прочие расходы»;
- 4) счета 73/2 «Расчеты по возмещению материального ущерба»;
- Правильный ответ: 1,2.
- 15 На счете 42 «Торговая наценка» отражается:
- 1) торговая наценка на поступившие товары;
- 2) скидка, предоставляемая поставщиками;
- 3) результаты переоценки товаров (дооценка или уценка);
- 4) результаты обесценения товаров при снижении их рыночной стоимости;
- Правильный ответ: 1,2,3.
- 16 Оборот оптовой торговли — это продажа товаров:
- 1) для их последующей продажи или производственного потребления;
- 2) для использования в предпринимательской деятельности;
- 3) для личного и семейного использования;
- 4) для иного использования, не связанного с предпринимательской деятельностью;
- Правильный ответ: 1,2.
- 17 Оборот розничной торговли — это продажа товаров:
- 1) для их последующей продажи или производственного потребления;
- 2) для использования в предпринимательской

- деятельности;
- 3) для личного и семейного использования;
- 4) для иного использования, не связанного с предпринимательской деятельностью;
- Правильный ответ: 3,4.
- 18 Торговая организация для целей налогообложения НДС при реализации товаров оформляет:
- 1) счет-фактуру;
- 2) универсальный передаточный документ;
- 3) товарную накладную;
- 4) приходный кассовый ордер;
- Правильный ответ: 1,2.
- 19 Проведение инвентаризации товаров обязательно:
- 1) при установлении фактов хищений и злоупотреблений;
- 2) при смене руководства торговой организации;
- 3) перед выходными или праздничными днями;
- 4) при болезни материально ответственного лица;
- Правильный ответ: 1,2.
- 20 Инвентаризационную опись товарных остатков подписывают:
- 1) члены инвентаризационной комиссии по приказу;
- 2) материально ответственное лицо;
- 3) руководитель торговой организации;
- 4) представитель налоговых органов;
- Правильный ответ: 1,2.
- 21 Условиями зачета излишек и недостач (пересортицы) товаров является их возникновение:
- 1) за один проверяемый период;
- 2) за разные проверяемые периоды (предшествующий и отчетный);
- 3) у одного проверяемого лица;
- 4) по разным товарным группам (наименованиям);
- 5) по одной товарной группе (наименованию);
- Правильный ответ: 1,3,5.
- 22 Ненормируемые товарные потери возникают в результате:
- 1) изменения физико-химических свойств товаров;
- 2) бесхозяйственности;
- 3) несоблюдения условий хранения товаров;
- 4) применения норм естественной убыли;
- Правильный ответ: 2,3.
- 23 Естественная убыль товаров списывается на коммерческие расходы торговой организации при условиях:
- 1) в размерах фактической недостачи, выявленной при инвентаризации;
- 2) в пределах установленных норм;
- 3) не более суммы недостачи, выявленной при инвентаризации;

- 4) в размерах фактических излишков, выявленных при инвентаризации;
Правильный ответ: 2,3.
- 24 Взыскание с материально ответственного лица недостачи товаров при инвентаризации отражается в учете записями:
1) Д-т сч.94 К-т сч.73;
2) Д-т сч.73 К-т сч.94;
3) Д-т сч.73 К-т сч.98;
4) Д-т сч.73 К-т сч.44.
Правильный ответ: 2,3.
- 25 Учет движения товаров может быть организован по схемам:
1) попредметная (индивидуальная);
2) количественно-стоимостная;
3) стоимостная;
4) контрольная;
Правильный ответ: 1,2,3.
- 26 Сроки составления отчетности о наличии и движении товаров определяет:
1) руководитель;
2) главный бухгалтер;
3) материально ответственное лицо;
4) секретарь-делопроизводитель;
5) главный экономист;.
Правильный ответ: 1,2.
- 27 Тара однократного использования передается торговой организации вместе с товаром:
1) по залоговой стоимости;
2) подлежит возврату поставщику;
3) по покупной стоимости;
4) не подлежит возврату поставщику.
Правильный ответ: 3,4.
- 28 Выручка от продажи товаров принимается к бухгалтерскому учету в сумме, исчисленной в денежном выражении, равной величине:
1) поступления денежных средств;
2) образования дебиторской задолженности;
3) выплаты денежных средств;
4) образования кредиторской задолженности;
Правильный ответ: 1,2.
- 29 Выручка от продажи товаров конечному потребителю (населению) за наличный и безналичный расчет отражается в учете:
1) Д-т сч.62 К-т сч.90;
2) Д-т сч.57 К-т сч.90;
3) Д-т сч.50 К-т сч.90.
4) Д-т сч.90 К-т сч.41.
Правильный ответ: 2,3.
- 30 Для расчета валового дохода (реализованной торговой наценки) в розничной торговле используются способы:
1) по общему товарообороту;
2) по ассортименту товарооборота;
3) по среднему проценту;
4) по ассортименту остатка товаров;
5) по общему товарному остатку;
6) по наименьшему размеру торговой надбавки.
Правильный ответ: 1,2,3,4.
- 31 В торговле валовой доход от продажи товаров представляет собой:
1) реализованную торговую наценку;
2) разницу между продажной и покупной стоимостью реализованных товаров;
3) прибыль от продажи;
4) выручку от продажи товаров за вычетом налоговых платежей.

- 32 В настоящее время применяются следующие ставки НДС:
- Правильный ответ: 1,2.
 1) 0%;
 2) 10%;
 3) 13%;
 4) 20%;
 5) 30%;
- 33 Расходы по продаже товаров принимаются к бухгалтерскому учету в сумме, исчисленной в денежном выражении, равной величине:
- Правильный ответ: 1,2,4.
 1) оплаты денежными средствами;
 2) образования кредиторской задолженности;
 3) поступления денежных средств;
 4) образования дебиторской задолженности;
- 34 В соответствии с ПБУ 10 «Расходы организации» расходы по торговой деятельности группируются по следующим элементам:
- Правильный ответ: 1,2.
 1) материальные затраты;
 2) затраты на оплату труда;
 3) отчисления на социальные нужды;
 4) управленческие расходы;
 5) коммерческие расходы;
 6) амортизация;
 7) прочие затраты;
- 35 Расходы по торговым операциям в целях налогообложения прибыли делятся на виды:
- Правильный ответ: 1,2,3,6,7.
 1) прямые расходы;
 2) косвенные расходы;
 3) накладные расходы;
 4) второстепенные расходы;
 5) общие расходы;
 Правильный ответ: 1,2.

Вопросы с открытым ответом

- 1 _____ - это выбор торговой организацией цены, по которой товары отражаются в учете (приходятся и списываются)
- Правильный ответ: оценка.
- 2 Способ _____ - это оценка выбывающих товаров по себестоимости первых по времени поступления единиц
- Правильный ответ: ФИФО.
- 3 _____ - это превышение фактических остатков над учетными данными при проведении инвентаризации товаров.
- Правильный ответ: недостача.
- 4 Для полноты ведения аналитического учета счету 41 «Товары» предназначена оборотная ведомость по _____ счетам
- Правильный ответ: аналитическим.
- 5 На счете 44 «Расходы на продажу» в торговой организации учитываются _____ расходы.
- Правильный ответ: коммерческие.

Тип заданий: ситуационные задачи, миникейсы, расчетные задачи.

№ п/п	Вопрос	Ответы
1	Торговая организация приобрела товары у поставщика за 160 тыс.руб., кроме того НДС 20% - ?. Затраты по перевозке по счету транспортной организации составили 2400 руб., в т.ч. НДС 20% - ?. Учетной политикой организации предусмотрено, что оценка поступивших товаров производится по фактической себестоимости. Фактическая себестоимость поступивших товаров составит:	1) 162400 рублей; 2) 162000 рублей; 3) 194400 рублей; Правильный ответ: 2.
2	Торговая организация приобрела товары у поставщика за 160 тыс.руб., кроме того НДС 20% - ?. Затраты по перевозке по счету транспортной организации составили 2400 руб., в т.ч. НДС 20% - ?. Учетной политикой организации предусмотрено, что оценка поступивших товаров производится по покупной стоимости. Покупная стоимость оприходованных товаров составит:	1) 160000 рублей; 2) 162000 рублей; 3) 162400 рублей; Правильный ответ: 1.
3	Торговая организация приобрела товары у поставщика за 160 тыс.руб., кроме того НДС 20% - ?. Затраты по перевозке по счету транспортной организации составили 2400 руб., в т.ч. НДС 20% - ?. Учетной политикой организации предусмотрено, что оценка поступивших товаров производится по покупной стоимости. Сумма расходов по доставке, отраженная на счете 44 «Расходы на продажу», составит:	1) 2000 рублей; 2) 2880 рублей; 3) 2400 рублей; Правильный ответ: 1.
4	От поставщика поступили товары на 22 тыс.руб. (в т.ч. НДС 10% - ?). При приемке обнаружена недостача товаров на сумму 165 руб. в ценах поставщика с учетом НДС. Стоимость товаров, подлежащих оприходованию на счет 41 «Товары», составит:	1) 19835 рублей; 2) 19850 рублей; 3) 21835 рублей; Правильный ответ: 2.
5	От поставщика поступили товары на 22 тыс.руб., кроме того НДС 10% - ?. При приемке обнаружена недостача товаров на сумму 220 руб. в ценах поставщика с учетом НДС. Стоимость товаров, подлежащих оприходованию на счет 41 «Товары», составит:	1) 23980 рублей; 2) 21800 рублей; 3) 21780 рублей; Правильный ответ: 2.
6	Получены товары от поставщика на 150 тыс.руб., кроме того НДС 10% - ?. Торговая наценка на поступивший товар составляет 25%. Учетной политикой	1) 206250 рублей; 2) 187500 рублей; 3) 168750 рублей; Правильный ответ: 1.

- предусмотрено, что поступившие товары оцениваются по продажным ценам. Продажная стоимость товаров составит:
- 7 Получены товары от поставщика на 154 тыс.руб. (в т.ч. НДС 10% - ?.) Торговая наценка на поступивший товар составляет 30%. Учетной политикой предусмотрено, что поступившие товары оцениваются по продажным ценам. Продажная стоимость товаров составит:
- 8 По результатам инвентаризации в торговой организации выявлена недостача товаров 500 руб. (согласно учетной политике учет товаров ведется в покупных ценах). Недостача товаров в пределах естественной убыли 300 руб. (по учетным ценам), а сверх норм была отнесена на материально ответственное лицо с возмещением причиненного ущерба по продажной цене товара в размере 235 руб. Сумма недостачи, подлежащей списанию на коммерческие расходы, составит
- 9 По результатам инвентаризации в торговой организации обнаружена недостача товаров 2500 руб. (учет товаров ведется в продажных ценах). По расчету естественная убыль составила 2000 руб. (по учетным ценам). Средний процент торговой наценки 40%. Сумма недостачи, подлежащей списанию на коммерческие расходы, составит
- 10 По результатам инвентаризации в торговой организации обнаружена недостача товаров 2500 руб. (учет товаров ведется в продажных ценах). По расчету естественная убыль составила 2000 руб. (по учетным ценам). Средний процент торговой наценки 40%. Сумма недостачи, подлежащей списанию на виновное лицо, составит
- 11 На складе торговой организации проведена инвентаризация товаров, где установлено одновременно: 1) излишки товара «А» на сумму 3000 руб.; 2) недостача товара «Б» на сумму 4500 руб. По решению руководителя произведен зачет пересортицы между товарами «А» и «Б», а оставшаяся сумма списана на материально ответственное лицо. Сумма недостачи, подлежащая взысканию с виновного лица, составит:
- 1) 200200 рублей;
2) 182000 рублей;
3) 220220 рублей;
Правильный ответ: 1.
- 1) 500 рублей;
2) 235 рублей;
3) 300 рублей;
Правильный ответ: 3.
- 1) 1200 рублей;
2) 1500 рублей;
3) 2000 рублей;
Правильный ответ: 1.
- 1) 500 рублей;
2) 2000 рублей;
3) 2500 рублей;
Правильный ответ: 1.
- 1) 4500 рублей;
2) 1500 рублей;
3) 3000 рублей;
Правильный ответ: 2.

- 12 По данным бухгалтерского учета по счету 44 «Расходы на продажу» значит: сальдо начальное 2340 руб., произведено расходов за месяц 31600 руб. (в т.ч. транспортные расходы 855 руб.). По данным бухгалтерского учета по счету 41 «Товары» значит: оборот по продаже товаров 294 тыс.руб., остаток товара на конец месяца 156 тыс.руб. В учетной политике торговой организации предусмотрено частичное списание расходов на продажу. Рассчитать средний процент расходов на продажу на остаток товаров по статье «Расходы на транспортировку»...
- 1) 10,75%;
2) 0,71%;
3) 7,54%;
Правильный ответ: 2.
- 13 По данным бухгалтерского учета по счету 44 «Расходы на продажу» значит: сальдо начальное 2340 руб., произведено расходов за месяц 31600 руб. По данным бухгалтерского учета по счету 41 «Товары» значит: оборот по продаже товаров 294 тыс.руб., остаток товара на конец месяца 156 тыс.руб. В учетной политике торговой организации предусмотрено частичное списание расходов на продажу, а средний процент расходов на продажу составил 0,9%. Сумма коммерческих расходов, подлежащая списанию, составит:
- 1) 31294 руб.;
2) 32536 руб.;
3) 33940 руб.;
Правильный ответ: 2.
- 14 По данным бухгалтерского учета по счету 44 «Расходы на продажу» значит: сальдо начальное 2340 руб., произведено расходов за месяц 31600 руб. По данным бухгалтерского учета по счету 41 «Товары» значит: оборот по продаже товаров 294 тыс.руб., остаток товара на конец месяца 156 тыс.руб. В учетной политике торговой организации предусмотрено полное списание расходов на продажу. а средний процент расходов на продажу составил 0,9%. Сумма коммерческих расходов, подлежащая списанию, составит:
- 1) 29890 рублей;
2) 32536 рублей;
3) 33940 рублей;
Правильный ответ: 3.
- 15 По данным бухгалтерского учета по счету 42 «Торговая наценка» значит: сальдо на начало месяца 5562 руб., наценка по поступившим товарам 128300 руб. По данным бухгалтерского учета по счету 41 «Товары» значит: продано товаров 450200 руб., остаток товара на конец месяца 197100 руб. В учетной политике торговой организации предусмотрено, что
- 1) 19,82%;
2) 28,5%;
3) 20,68%;
Правильный ответ: 3.

оценка товаров ведется по продажным ценам и для определения реализованной наценки используется способ расчета валового дохода по среднему проценту. Рассчитать средний процент торговой наценки...

- 16 По данным бухгалтерского учета по счету 42 «Торговая наценка» значитса предварительное сальдо 133862 руб. По данным бухгалтерского учета по счету 41 «Товары» значитса: продано товаров 450200 руб., остаток товара на конец месяца 197100 руб. В учетной политике торговой организации предусмотрено, что оценка товаров ведется по продажным ценам и для определения реализованной наценки используется способ расчета валового дохода по среднему проценту. Сумма реализованной торговой наценки составит:
- 1) 40760 рублей;
2) 133862 рублей;
3) 93101 рублей;
Правильный ответ: 3.
- 17 Проданы товары: выручка составила 12000 руб. (в т.ч. НДС 20% - ?), покупная стоимость проданных товаров 6400 руб. Финансовый результат от продажи товаров составит:
- 1) прибыль 5400 рублей;
2) прибыль 3276 рублей;
3) прибыль 3600 рублей;
Правильный ответ: 3.
- 18 Проданы товары: отпускная стоимость 10000 руб., кроме того НДС 10% - ?, Учетная стоимость проданных товаров 8500 руб. Финансовый результат от продажи товаров составит:
- 1) прибыль 500 рублей;
2) прибыль 2500 рублей;
3) прибыль 1500 рублей;
Правильный ответ: 3.
- 19 Торговая организация осуществляет продажу товаров, покупная стоимость которых составила 103 тыс.руб. и расходы, связанные с их продажей, 1000 руб. Продажная стоимость товара с учетом НДС (ставка 20% - ?) составила 132 тыс.руб. Финансовый результат от продажи товаров составит:
- 1) прибыль 28000 рублей;
2) прибыль 6000 рублей;
3) прибыль 1600 рублей;
Правильный ответ: 2.
- 20 Организация розничной торговли за отчетный период продала товаров населению на 144000 руб., в т.ч. НДС 20% - ? По расчету, составленному бухгалтером, реализованная торговая наценка составила 50 тыс.руб., а расходы на продажу, подлежащие списанию – 28 тыс.руб. В учетной политике торговой организации предусмотрено, что оценка товаров ведется по продажным ценам. Финансовый результат от продажи товаров составит:
- 1) прибыль 22000 рублей;
2) убыток 2000 рублей;
3) убыток 6800 рублей;
Правильный ответ: 2.

УЧЕТ И АУДИТ В КРЕДИТНЫХ ОРГАНИЗАЦИЯХ

(семестр: 7; промежуточная аттестация: зачет)

Тип заданий: выбор одного правильного варианта из предложенных вариантов ответов

1. 1. Баланс банка включает в себя столько разделов:
 - 1) 7
 - 2) 5
 - 3) 6Правильный Ответ: 1
2. 2. На счетах депо отражаются:
 - 1) кредиты и средства, предоставленные Минфину России
 - 2) депозитарные операции с ценными эмиссионными бумагами
 - 3) договорные условия депозитов, вкладов, прочих привлеченных средствПравильный Ответ: 2
3. 3. Базовая модель баланса коммерческого банка выглядит таким образом:
 - 1) актив > пассив
 - 2) пассив > актив
 - 3) актив = пассивПравильный Ответ: 3
4. 4. В целях исключения злоупотреблений со средствами клиентов полномочия работников кассы и бухгалтерии:
 - 1) разделены
 - 2) дублируют друг друга
 - 3) совмещеныПравильный Ответ: 1
5. 5. Из представленного ниже, к принципам построения баланса банка можно отнести:
 - 1) при построении баланса нет необходимости в обеспечении достоверности данных и наглядности их изображения
 - 2) баланс должен иметь разрозненную схему построения для всех балансовых учреждений
 - 3) баланс должен иметь экономически и логически обоснованные принципы группировки статейПравильный Ответ: 3
6. 6. Из представленного ниже, к принципам построения баланса банка можно отнести:
 - 1) баланс должен иметь разрозненную схему построения для всех балансовых учреждений
 - 2) баланс должен быть легко читаем и предельно ясен
 - 3) при построении баланса нет необходимости в обеспечении достоверности данных и наглядности их изображенияПравильный Ответ: 2
7. 7. Сто система регистрации и обобщения информации о совершаемых налогоплательщиком однородных операциях, приводящих к возникновению доходов или расходов, учитываемых при исчислении налоговой базы в соответствии с:

- с порядком, установленным НК РФ:
8. 8. Данные бухгалтерского учета используются Центральным банком России для:
 - 1) регулирования банковской деятельности
 - 2) определения величины собственных средств, предоставленных кредитной организации
 - 3) оценки возможности получить часть прибыли в виде дивидендного доходаПравильный Ответ: 1
 9. 9. Агентами валютного контроля в РФ являются:
 - 1) нерезиденты, осуществляющие валютные операции
 - 2) физические лица
 - 3) уполномоченные банкиПравильный Ответ: 3
 10. 10. Как называется принцип построения Плана счетов банковского учета, предполагающий, что активы и пассивы учитываются по их первоначальной стоимости на момент приобретения или возникновения:
 - 1) открытость
 - 2) «единица измерения»
 - 3) непрерывность деятельностиПравильный Ответ: 2
 11. 11. Отсутствие кредитного риска (вероятность финансовых потерь вследствие неисполнения либо ненадлежащего исполнения заемщиком обязательств по ссуде равна нулю) относится к:
 - 1) I (высшей) категории качества (стандартные ссуды)
 - 2) II (высшей) категории качества (сомнительны ссуды)
 - 3) III (высшей) категории качества (нестандартные ссуды)Правильный Ответ: 1
 12. 12. В лицевых счетах показывается:
 - 1) входящий остаток на конец дня
 - 2) входящий остаток на начало дня
 - 3) исходящий остаток на конец дняПравильный Ответ: 2
 13. 13. В лицевых счетах показывается:
 - 1) обороты по дебету и кредиту, отраженные по каждому документу (сводному документу)
 - 2) остаток до отражения каждой операции и на начало дня
 - 3) входящий остаток на конец дняПравильный Ответ: 1
 14. 14. В лицевых счетах показывается:
 - 1) остаток до отражения каждой операции и на начало дня
 - 2) дата будущей операции по счету
 - 3) дата предыдущей операции по счетуПравильный Ответ: 3
 15. 15. В кассовых и мемориальных ордерах на оприходование и списание ценностей и документов, хранящихся в кладовой, итоговые суммы повторяются:
 - 1) прописью
 - 2) цифрами
 - 3) не повторяютсяПравильный Ответ: 1
 16. 16. Депозитный сертификат коммерческий банк выдает:
 - 1) юридическим и физическим лицам по решению банка

- 2) юридическим лицам
3) физическим лицам
Правильный Ответ: 2
17. 17. Сверка аналитического учета с синтетическим по оборотам производится ... по заключительным оборотам прошлого года и по оборотам текущего года:
1) не производится
2) совместно
3) отдельно
Правильный Ответ: 3
18. 18. Учет произведенных расходов ведется на активном счете первого порядка:
1) 072
2) 702
3) 207
Правильный Ответ: 2
19. 19. Счета, открытые клиентам, регистрируются в книге регистрации:
1) счетов, находящихся под арестом
2) пролонгированных счетов
3) открытых счетов
Правильный Ответ: 3
20. 20. Операция банка в виде купли-продажи ценных бумаг от имени клиента или по его поручению, а также за счет средств самого банка:
1) чистая прибыль с ценными бумагами
2) торговая операция с ценными бумагами
3) финансовый лизинг с ценными бумагами
Правильный Ответ: 2
21. 21. Для учета наличных денежных средств в рублях и иностранной валюте, находящихся в банкоматах, которые принадлежат кредитной организации, предназначен именно этот счет:
1) 20208
2) 20202
3) 20207
Правильный Ответ: 1
22. 22. Соглашение, на основании которого заёмщик приобретает право на получение и использование в течение обусловленного срока денежных средств:
1) привлеченные средства
2) кредитная линия
3) кредитная политика
Правильный Ответ: 2
23. 23. Приход денежных средств в кассу банка отражается по:
1) дебету и кредиту счета 20202 «Касса кредитных организаций»
2) кредиту счета 20202 «Касса кредитных организаций»
3) дебету счета 20202 «Касса кредитных организаций»
Правильный Ответ: 3
24. 24. К учету процентов по размещенным средствам, отнесенным в установленном Банком России порядке, ко 2-й и выше группе риска применяется только такой метод:
1) начислений
2) кассовый
3) экспертных оценок
Правильный Ответ: 2
25. 25. Основой организации первичного учета является
1) проект документооборота
2) модель документооборота

- утвержденный главным бухгалтером:
26. При осуществлении безналичных расчетов КБ:
27. Получив из кассы ордер с подписью кассира о приеме денег, он осуществляет зачисление денежных средств на счет клиента:
28. Кредитная организация имеет право в одностороннем порядке изменять процентные ставки по кредитам, вкладам, так ли это:
29. Кассовый работник приходной кассы ведет ежедневные записи принятых от клиентов и сданных заведующему кассой денежных сумм в ... принятых и выданных денег:
30. На расчетных документах, предоставляемых в банк клиентами, подписи руководителя и главного бухгалтера предприятия и оттиск печати ставятся:
31. Внешними пользователями экономической информации бухучёта являются:
32. Для чего служит налоговый учёт?:
- 3) график документооборота
Правильный Ответ: 3
- 1) при необходимости вмешивается в договорные отношения хозяйствующих субъектов
2) несет Ответ: ственность за несвоевременное и неправильное списание или зачисление средств на счета клиентов
3) осуществляет платежи без распоряжения владельца счета в порядке очередности
Правильный Ответ: 2
- 1) Ответ: ственный исполнитель
2) кассир
3) бухгалтер
Правильный Ответ: 1
- 1) да
2) в редких случаях
3) нет
Правильный Ответ: 3
- 1) книге учета
2) журнале учета
3) тетраде учета
Правильный Ответ: 1
- 1) на любом экземпляре
2) только на первых экземплярах
3) на всех экземплярах
Правильный Ответ: 2
- 1) Совет Банка;
2) работники банка;
3) НБУ;
4) акционеры банка.
Правильный Ответ: 3
- 1) предоставление пользователям информации о состоянии активов и обязательств, результатах финансовой деятельности и их изменениях;
2) обеспечения руководства банка и его подразделений оперативной финансовой и нефинансовой информацией в определенной ими форме для планирования, оценки, контроля и использования своих ресурсов;
3) накопления данных о валовых доходах и валовых расходах в со
Ответ: ствии с действующим законодательством
Правильный Ответ: 3

33. 3. Кто несет Ответ:ственность за проведение документов, которые противоречат действующему законодательству и которые исполнены с его разрешения:
1) главный бухгалтер;
2) составитель документа;
3) руководитель банка
Правильный Ответ: 3
34. 5. Проверка тождественности данных аналитических счетов соОтвет:ствующим счетам синтетического учета обязательно осуществляется:
1) не реже одного раза в месяц;
2) 1 раз в 3 месяца;
3) 1 раз в 6 месяцев;
4) 1 раз в 10 дней.
мОтвет: 1
35. 6. Бухгалтерский контроль – это:
1) это совокупность процедур, которые обеспечивают соблюдение положений внутренних и внешних нормативных актов при осуществлении операций банка и достоверность и полноту информации;
2) совокупность процедур, которые дают возможность обеспечить сохранность активов банка и достоверность отчетности, которая составляется службой бухгалтерского учета на основе данных, полученных от операционных подразделений;
3) это совокупность процедур, согласно с которыми руководство банка делегирует свои полномочия;
4) совокупность определенных в пределах действующего законодательства принципов, методов и процедур, которые используются банком для составления и представления финансовой отчетности.
Правильный Ответ: 2
36. При учете валовых доходов и валовых расходов целесообразно вести налоговый учет, используя:
1)2 класс;
2)5 класс;
3)6 класс;
4)8 класс.
Правильный Ответ: 4
37. 8. Какой класс счетов определяет взаимоотношения между Национальным и коммерческими банками, а также между коммерческими банками:
1)1;
2)2;
3)3;
4)4.
Правильный Ответ: 1
38. 9. Порядок и требования осуществления банками, их филиалами и отделениями кассовых операций в национальной и иностранной валютах устанавливает:
1) Закон Украины «О банках и банковской деятельности»;
2) Инструкция о кассовых операциях в банках Украины;
3) Инструкция об организации эмиссионно-кассовой работы в учреждениях банков Украины, утвержденная постановлением Правления НБУ;
4) Положение об организации наличного обращения и ведения эмиссионно-кассовых

- операций в банковской системе в особенный период, утвержденное постановлением Правления НБУ.
Правильный Ответ: 2
39. 10. Подотчетные лица обязаны подать в бухгалтерию банка отчет о расходовании полученных под отчет авансовых сумм по командировкам в срок:
- 1) в течении пяти рабочих дней по возвращении работника из командировки;
 - 2) в течении одного рабочего дня по возвращении работника из командировки;
 - 3) в течение трех рабочих дней по возвращении работника из командировки;
 - 4) в течении десяти рабочих дней по возвращении работника из командировки.
- Правильный Ответ: 3
40. 11. Ответственными лицами в хранилище ценностей, на которых возлагаются обязанности по хранению наличности операционной кассы и других ценностей в хранилище ценностей, должны назначаться должностные лица, стаж работы которых в банковской системе:
- 1) не менее одного года;
 - 2) не менее двух лет;
 - 3) не менее трёх лет;
 - 4) свыше пяти лет.
- Правильный Ответ: 1
41. 13. Денежные чеки действительные на протяжении:
- 1) 20 календарных дней;
 - 2) 30 календарных дней;
 - 3) 10 календарных дней;
 - 4) 60 календарных дней.
- Правильный Ответ: 3
42. 15. ЧП «НИКА» снимает наличные со своего счета для выдачи заработной платы работникам (как эта операция отражается в учете):
- 1) Дт Кр
2600 1002
 - 2) Дт Кр
2220 1002
 - 3) Дт Кр
2620 1002
 - 4) Дт Кр
3551 1002
- Правильный Ответ: 1
43. 16. В случае выявления сомнительных относительно подлинности банкнот (монет) во время принятия, выдачи, обработки денежных знаков национальной и банкнот иностранной валюты банк должен изъять их с оформлением справки об изъятии (принятии) банкнот (монет) для исследования:.
- 1) в двух экземплярах;
 - 2) в трёх экземплярах;
 - 3) в четырёх экземплярах;
 - 4) в пяти экземплярах
- Правильный Ответ: 2
44. 17. Контроль за выполнением кассовых операций осуществляет:
- 1) главный бухгалтер;
 - 2) руководитель банка;
 - 3) кассир;
 - 4) заведующий кассой.

45. 20. Исследование сомнительных банкнот (монет) проводится:
- Правильный Ответ: 3
- 1) бесплатно;
 - 2) за счёт банка;
 - 3) за счёт НБУ;
 - 4) нет правильного Ответ:а.
46. Банк выкупает у физических лиц собственные доли в уставном капитале
- Правильный Ответ: 1
- 1) Д – 10208 К – 20202
 - 2) Д – 10502 К – 20202
 - 3) Д – 20202 К – 105(01-02)
47. Открытие покрытого (депонированного) аккредитива в российских рублях на балансовых счетах главы А. «Балансовые счета» при условии, что банк-эмитент является и исполняющим банком по этому аккредитиву отражается бухгалтерской проводкой:
- Правильный Ответ: 2
- 1) Дебет 40702 Кредит 40901
 - 2) Дебет 40702 Кредит 30102
 - 3) Дебет 40702 Кредит 47422
48. Плательщиком оплачено акцептованное ранее платёжное требование:
- Правильный Ответ: 1
- 1) Д р/с плательщика К 30102, р/с получателя Д 90901 К 99999
 - 2) Д р/с плательщика К р/с получателя, 30102 Д 99999 К 90902
 - 3) Д р/с плательщика К 30102, р/с получателя Д 99999 К 90901.
49. Открыт покрытый аккредитив в банке-исполнителе платежа:
- Правильный Ответ: 3
- 1) Д 40901 К 30102
 - 2) Д 30102 К 40901
 - 3) Д 40702 К 40901
50. Активы принимаются к бухгалтерскому учету
- Правильный Ответ: 2
- 1) по фактической стоимости
 - 2) по их первоначальной стоимости
 - 3) по текущей (справедливой) стоимости
51. Банковские здания, поступающие в оплату акций, отражаются бухгалтерской проводкой:
- Правильный Ответ: 2
- 1) Дебет 60322 Кредит 10207
 - 2) Дебет 60401 Кредит 60322
52. Проводкой Д30208 К60322 оформляются:
- Правильный Ответ: 2
- 1) Безналичные перечисления в уставный капитал действующего акционерного банка в период проведения подписки на акции.
 - 2) Безналичные перечисления в уставный капитал акционерного банка после регистрации проспекта эмиссии.
 - 3) Безналичные перечисления в уставный капитал акционерного банка при первом выпуске акций
53. Учет сумм гарантий по непокрытым (гарантированным) аккредитивам осуществляется
- Правильный Ответ: 1
- 1) 91315 Выданные гарантии и поручительства
 - 2) 90907 «Выставленные аккредитивы»
- Правильный Ответ: 2

- банком эмитентом на
внебалансовом счете главы В.
«Внебалансовые счета»:
54. Положительные разницы между ценой размещения акций и их номинальной стоимостью отражаются на балансовом счете главы А. «Балансовые счета»:
55. Учет сумм, списанных со счета клиента негосударственной коммерческой организации для перечисления через подразделение расчетной сети Банка России при отсутствии средств на корреспондентском счете, оформляется проводкой:
56. Операцией, отражаемой бухгалтерской проводкой Дебет 45505 Кредит 20202, является операция:
57. Депонирование средств для расчетов чеками проводится по балансу:
58. Формирование резервного фонда по результатам финансового года оформляется проводкой:
59. На каком счете учитываются гарантии и поручительства, выданные банком
60. В банке-эмитенте открыт покрытый аккредитив:
61. Выдача кредита в иностранной валюте банку – резиденту РФ на срок 1 день отражается бухгалтерской проводкой:
62. Зачисление средств на счёт "Ностро" при совпадении ДПП с датой перечисления средств оформляется записью:
63. Счет 91414 ведется для учета неиспользованных кредитных линий и лимитов по кредитам в
- 1) 70601 «Доходы»
2) не отражается
3) 10602 «Эмиссионный доход»
Правильный Ответ: 3
- 1) Д 40702 К 30223
2) Д 40702 К 47422
3) Д 40702 К 47418
Правильный Ответ: 3
- 1) выдача кредита в иностранной валюте физическому лицу – резиденту РФ;
2) выдача кредита или в российских рублях, или в иностранной валюте физическому лицу – резиденту РФ;
3) выдача кредита в российских рублях физическому лицу – резиденту РФ;
Правильный Ответ: 3
- 1) Д р/с чекодателя К 30102
2) Д 40903 К р/с чекодержателя
3) Д р/с чекодателя К 40903
Правильный Ответ: 3
- 1) Д 70606 К 10701
2) Д 70502 К 10701
3) Д 70706 К 10701
Правильный Ответ: 1
- 1) счет 91305
2) 91315
3) счет 60315
Правильный Ответ: 2
- 1) Д 30102 К 40901
2) Д 40901 К р/с плательщика
3) Д р/с плательщика К 30102 Д 90907 К 99999
Правильный Ответ: 3
- 1) Дебет 32002 Кредит 30102
2) Дебет 32002 Кредит 30114
3) Дебет 47422 Кредит 30110
Правильный Ответ: 2
- 1) Д расч, тек. и др. счетов К 30110
2) Д 30110 К 30109
3) Д 30110 К расч, тек. и др. счетов
Правильный Ответ: 3
- 1) Банком – заемщиком
2) Банком – заемщиком и банком – кредитором
3) Банком – кредитором

64. виде "овердрафт"
Оплата акций кредитной организации - эмитента при ее учреждении производится:
- Правильный Ответ: 1
1) по рыночной стоимости
2) по стоимости не ниже номинальной
3) только по номинальной стоимости
65. При расчетах через внутрибанковскую расчетную систему в банке - отправителе платежа делаются проводки (при совпадении ДПП с датой списания средств):
- Правильный Ответ: 2
1) Д 30302 К р/с
2) Д р/с К 30301
3) Д р/с К 30220
66. Документы, поступающие в операционное время в бухгалтерские службы, подлежат отражению по счетам кредитной организации
- Правильный Ответ: 1
1) в этот же день
2) только после проверки их контролирующим работником
3) на следующий день
67. Физическими лицами депонированы средства для расчетов банковскими картами:
- Правильный Ответ: 1
1) Д 20208 К 20202
2) Д 20202 К 40817
3) Д 42308 К 20208
68. Счет 30220 используется при расчетах через счета «Лоро» и «Ностро»:
- Правильный Ответ: 2
1) При проведении клиентских операций, когда ДПП не совпадает с датой списания средств.
2) При проведении платежей по хозяйственно-финансовой деятельности, когда ДПП не совпадает с датой списания средств.
3) При подкреплении банком - респондентом своего счета в банке-корреспонденте.
69. Отражение операций по получению наличных денежных средств в кассу банка с корреспондентского счета «НОСТРО» отражается бухгалтерской проводкой:
- Правильный Ответ: 1
1) Дебет 30109 Кредит 20202
2) Дебет 20202 Кредит 30110
3) Дебет 20202 Кредит 30102
70. Операцией, отражаемой бухгалтерской проводкой Дебет 30102 Кредит 61209, является операция:
- Правильный Ответ: 2
1) возврат денежных средств, перечисленных ранее поставщику банка
2) поступление денежных средств за реализованные основные средства
3) поступление денежных средств за аренду депозитных ячеек
71. На какой счет зачисляется сумма эмиссионного дохода
- Правильный Ответ: 2
1) счет 102
2) счет 10602
3) счет 10601
72. Выдача кредитов физическим лицам из кассы банка в зависимости от срока предоставленного кредита
- Правильный Ответ: 3
1) Д – 455(02-07) К -20209
2) Д - 20202 К – К –
3) Д – 455(02-07) Д – К - 20202
73. Списание средств с расчетного
- Правильный Ответ: 3
1) Д 40702 К 30220

- счета клиента коммерческой негосударственной организации для перечисления через корреспондентский счет "Ностро" при несовпадении с ДПП оформляется проводкой:
- 2) Д 40702 К 30223
3) Д 30110 К 30220
Правильный Ответ: 1
74. Расчетные документы клиентов банка, ожидающие акцепта для оплаты, приняты к учету в картотеке, отражаются бухгалтерской проводкой:
- 1) Дебет 90901 Кредит 99999
2) Дебет 90902 Кредит 90901
3) Дебет 99999 Кредит 90902
Правильный Ответ: 1
75. Списание денежных средств с корреспондентского счета «ЛОРО» в банке - корреспонденте отражается бухгалтерской проводкой:
- 1) Дебет 30109 Кредит 30102
2) Дебет 30114 Кредит 40702
3) Дебет 40702 Кредит 30109
Правильный Ответ: 1
76. Клиентом банка - негосударственной финансовой компанией внесены наличные деньги для зачисления на свой расчетный счет:
- 1) Д 20202 К 40701
2) Д 40701 К 20202
3) Д 20204 К 40702
Правильный Ответ: 1
77. Проводкой Д 60322 К 102 оформляется:
- 1) Оприходование в уставной капитал денежных средств, поступивших в оплату акций (после регистрации отчета об итогах выпуска).
2) Возврат денежных средств при расторжении договора купли - продажи акций в период проведения подписки.
3) Поступление денежных средств в безналичном порядке в оплату акций (до регистрации отчета об итогах выпуска).
Правильный Ответ: 1
78. При формировании уставного капитала акции банка оплачены валютными средствами в безналичной форме (при 1-ом выпуске акций):
- 1) Д 30102 К 102.
2) Д 30208 К 102.
3) Д 30114 К 102.
Правильный Ответ: 3
79. Проводкой Д91316 К 99998 оформляется:
- 1) Возврат средств, предоставленных в рамках договора об открытии кредитной линии
2) Закрытие кредитной линии по истечении срока договора
3) Открытие кредитной линии
Правильный Ответ: 2
80. Учтены лимиты по предоставлению кредита в виде овердрафта:
- 1) Д 45201 К 40702
2) Д 99999 К 91317
3) Д 91309 К 99998
Правильный Ответ: 2
81. Банком выкуплены собственные обыкновенные акции без изменения величины уставного капитала у физического лица:
- 1) Д 10501 К 20202
2) Д 10502 К 30102
3) Д 10207 К 20202
Правильный Ответ: 1
82. Денежные средства зачислены
- 1) Д 30102 К 47416

на корсчет банка при
неправильном наименовании
клиента:

2) Д 30102 К 47418
3) Д 30102 К 47417
Правильный Ответ: 1

Тип заданий: Выбор нескольких правильных вариантов из предложенных вариантов ответов; установление соответствия; установление правильной последовательности; тест на открытый ответ.

1. С помощью каких счетов обеспечивается ведение синтетического учёта:
 - 1) 1;
 - 2) 2;
 - 3) 3;
 - 4) 4Правильный Ответ 2,3,4
2. Выдача наличности тем банком, который передает наличность другому банку, проводится по:
 - 1) приходно-расходным кассовым ордерам;
 - 2) договору;
 - 3) расходному кассовому ордеру;
 - 4) доверенности.Правильный Ответ 1,4
3. Какими документами кассир приходной кассы оформляет прием денежной наличности:
 - 1) заявление на перевод;
 - 2) денежный чек;
 - 3) уведомление;
 - 4) приходный кассовый ордер.Правильный Ответ 1,3,4
4. Ревизия денег и ценностей в хранилищах проводится:
 - 1) 1 раз в месяц;
 - 2) ежегодно по состоянию на 1.01 нового года;
 - 3) каждый день;
 - 4) при смене руководителя.Правильный Ответ 2,4
5. Исследование сомнительных банкнот (монет) национальной валюты осуществляется:
 - 1) Центральным хранилищем;
 - 2) Департаментом налично-денежного обращения;
 - 3) НБУ;
 - 4) территориальными управлениями.Правильный Ответ 1,2,4
6. Какие из перечисленных документов относятся к категории служебных банковских документов:
 - 5) исправительный ордер
 - 6) мемориальный ордер
 - 7) приходный ордер
 - 8) расходный ордерПравильный Ответ: 1,2
7. Какие документы из перечня являются приложениями к кредитному договору:
 - 5) договор залога
 - 6) договор гарантии
 - 7) договор купли-продажи
 - 8) договор займаПравильный Ответ: 1,2
Правильный Ответ: устава
8. На основании _____ (ввести название документа) клиента банк может изменить номер его расчетного счета
9. Какие из перечисленных ниже
 - б) справку из налоговой

- документов должен подготовить коммерческий банк для открытия ему корреспондентского счета в РКЦ Банка России:
- 7) учредительный договор
8) кредитный договор
9) договор займа
10) договор поставки
- Правильный Ответ: 1,2
Правильный Ответ: 47427
10. Счет _____ (ввести пятизначный номер счета) используются для отражения операции начисления процентов по выданному банком кредиту:
11. В денежном хранилище коммерческого банка могут находиться:
- 4) наличные деньги банка
5) залоговое имущество заемщиков
6) поручения клиентов
- Ответ: 1,2
Правильный Ответ: корреспондентские
12. _____ (ввести слово) счета открываются коммерческим банкам в рамках договора об их расчетно-кассовом обслуживании:
13. Какие графы содержат в таблице лицевого счета:
- 5) обороты
6) дата совершения операций
7) номер счета-корреспондента основного счета
8) количество выданных кредитов
- Правильный Ответ: 1,2,3
14. Основными принципами организации межбанковских безналичных расчетов являются следующие:
- 1) платежи по счетам клиентов производятся только при наличии денежных средств на них
2) клиенты могут использовать любые формы расчетов со своими партнерами в соответствии с заключенными договорами, которые их предусматривают
3) клиенты должны обязательно получать кредиты от банков
- Правильный Ответ: 1,2
15. С какими целями коммерческие банки устанавливают между собой прямые корреспондентские отношения:
- 1) для получения различных льгот от банков-корреспондентов
2) для сокращения сроков выполнения банковских операций
3) для упрощения межбанковских расчетов
4) для выдачи кредитов своим клиентам
- Правильный Ответ: 1,2,3
16. Какие счета коммерческого банка относятся к счетам синтетического учета:
- 1) счета 1-го порядка
2) счета 2-го порядка
3) счета 3-го порядка

- 4) счета 4-го порядка
 Правильный Ответ: 1,2
 Правильный Ответ: 2-го
17. Содержание банковских счетов _____ порядка детализируют и уточняют лицевые счета:
18. Заявление _____ (введите название документа) принадлежит к группе юридических документов банка и его клиентов: Правильный Ответ: на открытие счета
19. Какие операции входят в расчетно-кассовое обслуживание клиентов коммерческого банка: 1) зачисление средств, поступивших от партнеров
 2) выдача наличных на заработную плату
 Правильный Ответ: 1,2
 Правильный Ответ: его клиентов
20. На активных счетах Плана счетов бухгалтерского учета кредитных организаций учитывается размещение средств банка и _____.
21. Консолидированным банковским балансом является: 1) отчетный баланс
 2) укрупненный баланс
 3) промежуточный баланс
 Правильный Ответ: 1,2
 Правильный Ответ: вспомогательный.
22. При отражении банковской операции по приобретению денежных чеков, книжек коммерческим банком в Банке России на счетах внебалансового учета используются основной и _____ внебалансовые счета:
23. При выполнении бухгалтерских проводок по отражению финансового результата банковской деятельности используются счета из подраздела _____ (введите номер) Плана счетов. Правильный Ответ: 707
24. Банковская операция по созданию резерва на возможные потери по кредиту, предоставленному другому банку на срок до 30-ти дней отражается: Дт 70209 Кт _____ (введите пятизначный номер) Правильный Ответ: 32015
25. Банковская операция погашения просроченных процентов за кредит клиентом банка - негосударственной коммерческой организацией Правильный Ответ: 45912

- отражается: Дт 40702 Кт
_____ (введите
пятизначный номер)
26. Банковская операция по реформации баланса в связи с дополнительными отчислениями средств по его чистой прибыли отражается: Дт 70801 Кт
_____ (введите
пятизначный номер) Правильный Ответ: 10801
27. Банковская операция по капитализации начисленных процентов по депозитному вкладу в банк его клиента - негосударственной коммерческой организации сроком до 180-ти дней отражается: Дт 47426 Кт _____ (введите
пятизначный номер) Правильный Ответ: 42204
28. Банковская операция учета ценных бумаг, принятых в качестве обеспечения за предоставленный кредит отражается: Дт 99998 Кт
_____ (введите
пятизначный номер) Правильный Ответ: 91311
29. Банковская операция по начислению процентов за привлеченный межбанковский кредит отражается: Дт 70606 Кт _____ (введите
пятизначный номер) Правильный Ответ: 47426
30. Банковская операция по уплате начисленных процентов по расчетному счету его клиента - коммерческой организации, находящийся в федеральной собственности в связи с большим остатком денежных средств на нем отражается: Дт 47426 К т _____ (введите
пятизначный номер) Правильный Ответ: 40502
31. Банковская операция погашения просроченных процентов за кредит клиентом банка - негосударственной коммерческой организацией отражается: Дт _____ (введите пятизначный номер) Кт 45912 Правильный Ответ: 40702
32. Банковская операция по Правильный Ответ: 90803

- возвращению владельцам их ценных бумаг, принятых банком ранее на хранение отражается: Дт 99998 Кт _____ (введите пятизначный номер)
33. Банковская операция по отчислению средств в его резервный фонд отражается: Дт 70612 Кт _____ (введите пятизначный номер) Правильный Ответ: 10701
34. Банковская операция по вводу в эксплуатацию основного средства банка отражается: Дт 60401 Кт _____ (введите пятизначный номер) Правильный Ответ: 60701
35. Банковская операция по дополнительному начислению дивидендов акционерам при реформации баланса отражается: Дт 70801 Кт _____ (введите пятизначный номер) Правильный Ответ: 60320
36. Банковская операция погашения процентов за кредит, полученный банком у другого банка сроком до 30-ти дней отражается: Дт 47426 Кт _____ (введите пятизначный номер) Правильный Ответ: 30102
37. Банковская операция по начислению налога на прибыль отражается: Дт 70611 Кт _____ (введите пятизначный номер) Правильный Ответ: 60301(02)
38. Банковская операция перечисления средств со счета коммерческого банка, имеющего корреспондентский счет типа "ЛОРО" в нашем банке, на счет клиента нашего банка - негосударственной коммерческой организации отражается: Дт 30109 Кт _____ (введите пятизначный номер) Правильный Ответ: 40702
39. Банковская операция погашения процентов по депозитному вкладу другого коммерческого банка отражается: Дт 47426 Кт _____ (введите пятизначный номер) Правильный Ответ: 30102
40. Банковская операция перечисления средств счета Правильный Ответ: 30102

клиента банка - индивидуального
предпринимателя партнеру, не
клиенту банка - коммерческой
организации, находящейся в
федеральной собственности,
отражается: Дт 40802
Кт _____ (введите
пятизначный номер)

Тип заданий: ситуационные задачи, миникейсы, расчетные задачи.

Задание 1. Какие бухгалтерские проводки выполняются в банке по состоянию на 1 января нового года?

Правильный Ответ: Д 70706 К 70606
К 70601 К 70701

Задание 2. Какой бухгалтерской проводкой отражается банковская операция погашения банком процентов по собственной облигации со сроком до 180-ти дней другому банку?

Правильный Ответ: Д 52501 К 30102

Задание 3. Какими двумя бухгалтерскими проводками отражается банковская операция погашения собственного банковского векселя сроком до 180-ти дней клиенту - индивидуальному предпринимателю с учетом дисконта?

Правильный Ответ:
Д 52304 К 40802
Д 70606 К 52502

Задание 4. Какой бухгалтерской проводкой отражается банковская операция пролонгации депозитного вклада сроком до 100 дней первоначально размещенным нашим банком в другом банке сроком до 90 дней?

Правильный Ответ: Д 32007 К 32005

Задание 5. Какими бухгалтерскими проводками отражаются банковские операции по учету финансового результата его деятельности за год?

Д 70801 К 70706

Правильный Ответ: Д 70701 К 70801

Задание 6. Какой бухгалтерской проводкой отражается банковская операция по учету дисконта по собственному банковскому векселю, выпущенному сроком до одного года?

Правильный Ответ: Д 52502 К 52305

Задание 7. Какой бухгалтерской проводкой отражается банковская операция по выплате заработной платы сотрудникам банка?

Правильный Ответ: Д 60305(06) К 20202

Задание 8. Какой бухгалтерской проводкой отражается банковская операция по использованию резерва на возможные потери по ссудам в связи с непогашением клиентом банка - индивидуальным предпринимателем своего просроченного кредита, полученного в банке ранее на срок до трех лет?

Правильный Ответ: Д 45415 К 45814

Задание 9. Какой бухгалтерской проводкой отражается банковская операция по перечислению его клиентом - негосударственной финансовой организацией платы в банк за свое расчетное обслуживание?

Правильный Ответ: Д 40701 К 70601

Задание 10. Какой бухгалтерской проводкой отражается банковская операция по уплате налога на имущество в налоговую инспекцию, не являющуюся клиентом банка?

Правильный Ответ: Д 60311(12) К 30102

Задание 11. Какой бухгалтерской проводкой отражается банковская операция по авансовому платежу налога на прибыль в налоговую инспекцию?

Правильный Ответ: Д 60301(02) К 30102

Задание 12. Какой бухгалтерской проводкой отражается банковская операция по внесению средств в уставный капитал банка, созданного в форме акционерного общества другим банком, в котором первый банк имеет корреспондентский счет типа "НОСТРО" ?

Правильный Ответ: Д 30110 К 10207

Задание 13. Какой бухгалтерской проводкой отражается банковская операция по выплате дивидендов акционерам наличными деньгами?

Правильный Ответ: Д 60320 К 20202

Задание 14. Какой бухгалтерской проводкой отражается банковская операция по снятию с учета платежного требования в связи с его акцептом?

Правильный Ответ: Д 99999 К 90901

Задание 15. Какой бухгалтерской проводкой отражается банковская операция по учету просроченного опротестованного векселя другого банка со сроком погашения до 180-дней?

Правильный Ответ: Д 51408 К 51409

Задание 16. Какой бухгалтерской проводкой отражается банковская операция погашения просроченного кредита, предоставленного банком ранее своему клиенту - коммерческой организации, находящейся в государственной (кроме федеральной) собственности сроком одного года?

Правильный Ответ: Д 40602 К 45809

Задание 17. Какой бухгалтерской проводкой отражается банковская операция по отчету сотрудника банка об истраченных деньгах, полученных им ранее под отчет на приобретение канцелярских товаров для банковских нужд?

Правильный Ответ: Д 70606 К 60307(08)

Задание 18. Какой бухгалтерской проводкой отражается банковская операция перечисления средств со счета коммерческого банка, имеющего корреспондентский счет типа "ЛОРО" в нашем банке, на счет клиента нашего банка - негосударственной коммерческой организации?

Правильный Ответ: Дт 30109 Кт 40702

Задание 19. Какой бухгалтерской проводкой отражается банковская операция погашения процентов по депозитному вкладу другого коммерческого банка?
Правильный Ответ: Дт 47426 Кт 30102

Задание 20. Какой бухгалтерской проводкой отражается банковская операция перечисления средств счета клиента банка - индивидуального предпринимателя партнеру, не клиенту банка - коммерческой организации, находящейся в федеральной собственности?
Правильный Ответ: Дт 40802 Кт 30102

ПК-13 Способен выполнять аудиторские процедуры (действия) и оказывать сопутствующие аудиту и прочие услуги, связанные с аудиторской деятельностью

ПК-13.1 Знает: законодательство Российской Федерации об аудиторской деятельности, федеральные стандарты аудиторской деятельности, информационные технологии и компьютерные системы в аудиторской деятельности

ПК-13.2 Умеет: выполнять аудиторские процедуры (действия) и оценивать полученные аудиторские доказательства

ПК-13.3 Имеет практический опыт: планирования своей работы, изучения и проведения анализа задания и особенностей его выполнения при оказании сопутствующих аудиту или прочих услуг, связанных с аудиторской деятельностью

ЛАБОРАТОРНЫЙ ПРАКТИКУМ ПО УЧЕТУ, АНАЛИЗУ И АУДИТУ (семестр: 8; промежуточная аттестация: зачет)

Тип заданий: выбор одного правильного варианта из предложенных вариантов ответов

- | | |
|---|---|
| 1 Фактические затраты на приобретение основных средств должны включать суммы: | 1) уплаченные поставщику по договору с учетом НДС;
2) уплаченные посредникам, с участие которых приобретены объекты;
3) уплаченные поставщику с учетом дополнительных расходов, связанных с приобретением этих объектов за вычетом НДС;
Правильный ответ: 3. |
| 2 Хозяйственный способ строительства объекта предполагает ведение строительства: | 1) собственными силами заказчика или инвестора;
2) специальными строительными и монтажными организациями по договору с заказчиком;
3) подрядными организациями по договору подряда;
Правильный ответ: 1. |
| 3 Под сроком полезного использования понимается период, в течение которого объект основных средств: | 1) не требует капитального ремонта;
2) приносит доход организации;
3) может быть продан на сторону;
Правильный ответ: 2. |
| 4 Денежное выражение потери | 1) износом основных средств и |

- объектами своих физических и технико-экономических качеств называется:
- 5 Начисление амортизации по основным средствам производственного назначения должно отражаться записью:
- 6 В составе нематериальных активов учитываются:
- 7 Поступление нематериальных активов по договору дарения (безвозмездно) отражается записью:
- 8 Фактическая себестоимость запасов, полученных безвозмездно, определяется исходя из:
- 9 Если поступающие материалы оцениваются по фактической себестоимости, то в учете используется:
- 10 При выявлении расхождений в ходе приемки товарно-материальных ценностей от поставщика:
- 11 При попредметной (индивидуальной) схеме учета
- соответствует сумме амортизации;
- 2) остаточной стоимостью основных средств;
- 3) переоцененной стоимостью основных средств;
- Правильный ответ: 1.
- 1) Дебет 26 Кредит 02
- 2) Дебет 20 Кредит 02
- 3) Дебет 02 Кредит 20
- Правильный ответ: 2.
- 1) расходы на приобретение лицензии и дорогостоящего оборудования;
- 2) расходы по приобретению права на объекты интеллектуальной собственности и деловая репутация организации;
- 3) расходы по приобретению права на объекты интеллектуальной собственности и лицензии;
- Правильный ответ: 2.
- 1) Дебет 08 Кредит 98
- 2) Дебет 04 Кредит 99
- 3) Дебет 08 Кредит 60
- Правильный ответ: 1.
- 1) рыночной стоимости на дату оприходования;
- 2) стоимости, по которой запасы учитывались в балансе передающей стороны;
- 3) стоимости, определяемой по усмотрению руководителя принимающей стороны;
- Правильный ответ: 1.
- 1) счет 10, где дополнительные расходы учитываются на аналитическом счете к счету 10;
- 2) счет 10, где дополнительные расходы учитываются на отдельном счете 16;
- 3) счет 10 без отражения в учете каких-либо дополнительных расходов;
- Правильный ответ: 1.
- 1) ценности оприходуются по данным товаросопроводительных документов;
- 2) ценности оприходуются по фактическому наличию;
- 3) ценности без факта оприходования подлежат скорейшей реализации на сторону;
- Правильный ответ: 2.
- 1) каждую товарную единицу;
- 2) каждое наименование товаров;

- товаров материально ответственное лицо должно отчитаться за:
- 1) При натурально-стоимостной схеме учета товаров материально ответственное лицо должно отчитаться за:
- 1) При стоимостной схеме учета товаров материально ответственное лицо должно отчитаться за:
- 1) В случае образования резерва под снижение стоимости материальных ценностей в бухгалтерском балансе сумма такого резерва:
- 1) Прием и выдача денег по кассовым ордерам может производиться:
- 1) Наличные денежные средства, полученные в учреждениях банка, организация может расходовать:
- 1) Бухгалтерская запись: Дебет 51 «Расчетные счета» Кредит 62 «Расчеты с покупателями и заказчиками» означает:
- 1) Излишне зачисленные (списанные) банком на расчетный счет суммы должны отражаться:
- 1) Операция «Перечисление налога на прибыль в бюджет» должна отражаться в учете
- 3) общий объем товаров в целом;
Правильный ответ: 1.
- 1) каждую товарную единицу;
2) каждое наименование товаров;
3) общий объем товаров в целом;
Правильный ответ: 2.
- 1) каждую товарную единицу;
2) каждое наименование товаров;
3) общий объем товаров в целом;
Правильный ответ: 3.
- 1) показывается обособлено в пассиве баланса;
2) не показывается, т.к. материальные ценности отражаются в активе за вычетом резерва;
3) не показывается, т.к. резерв не может изменять стоимость материальных ценностей;
Правильный ответ: 2.
- 1) в течение 3-х рабочих дней, включая день составления;
2) в течение срока, установленного руководителем по согласованию с банком;
3) только в день составления документа;
Правильный ответ: 3.
- 1) по усмотрению руководителя на цели, не запрещенные законодательством РФ;
2) только на те цели, на которые были они получены;
3) на любые цели, предусмотренные уставом предприятия;
Правильный ответ: 2.
- 1) поступили денежные средства от покупателя в погашение задолженности;
2) возвращены покупателям денежные средства при несостоявшейся сделке;
3) произведен зачет ранее полученного аванса в погашение дебиторской задолженности;
Правильный ответ: 1.
- 1) на счете 76;
2) на счете 79;
3) на счете 91;
Правильный ответ: 1.
- 1) Дебет 68 Кредит 51
2) Дебет 99 Кредит 68
3) Дебет 51 Кредит 68

- записью:
- 2 При безналичных расчетах применение платежного требования без акцепта плательщика:
- 2 При снижении стоимости финансовых вложений разница между первоначальной и номинальной стоимостью должна отражаться в учете:
- 2 В случае выявления повреждений внешнего состояния контейнера и установления недостачи ценностей, доставляемых транспортной организацией, составляется:
- 2 Бухгалтерская запись: Дебет 10 «Материалы» Кредит 60 «Расчеты с поставщиками и подрядчиками» означает:
- 2 Дебетовое сальдо счета 60 «Расчеты с поставщиками и подрядчиками» свидетельствует:
- 2 В счете-фактуре, выписываемой продавцом в адрес покупателя на отпущенные товары, должна указываться:
- 2 Бухгалтерская запись: Дебет 62 «Расчеты с покупателями и заказчиками» (кредитор) Кредит 62 «Расчеты с покупателями и заказчиками» (дебитор) означает:
- 2 Задолженность по
- Правильный ответ: 1.
- 1) возможно в любых случаях;
2) возможно в случаях, установленных законодательством или предусмотренных сторонами по договору;
3) невозможно, необходимо обязательное согласие плательщика;
- Правильный ответ: 2.
- 1) Дебет 91 Кредит 59
2) Дебет 91 Кредит 58
3) Дебет 58 Кредит 99
- Правильный ответ: 2.
- 1) коммерческий акт в адрес транспортной организации;
2) коммерческий акт в адрес организации-поставщика;
3) акт об установленном расхождении в адрес организации-поставщика;
- Правильный ответ: 1.
- 1) акцепт счета поставщика за полученные от него материалы;
2) предъявление претензии поставщику за поступившие некачественные материалы;
3) возврат неиспользованных материалов по условиям договора;
- Правильный ответ: 1.
- 1) о предварительной оплате поставщику в счет предстоящих поставок;
2) о наличии задолженности перед поставщиком за полученные от него ценности;
3) ответ 1 или 2 в зависимости от условий договора с поставщиком;
- Правильный ответ: 1.
- 1) продажная стоимость товаров без НДС;
2) продажная стоимость товаров с НДС;
3) фактическая себестоимость без НДС;
- Правильный ответ: 2.
- 1) акцепт платежных документов покупателем;
2) получение платежа от покупателя;
3) зачет ранее полученного от покупателя аванса в погашение дебиторской задолженности;
- Правильный ответ: 3.
- 1) в момент предоставления документов

- полученным кредитам (займам) принимается к бухгалтерскому учету:
- на получение кредита (займа);
 2) в момент подписания кредитного договора (договора займа);
 3) в момент получения денег или иных вещей;
- 2 Сумма причитающихся к уплате процентов по полученным кредитам и займам:
- Правильный ответ: 3.
 1) учитывается на счетах 66 и 67, увеличивая сумму основного долга;
 2) не учитывается на счетах 66 и 67 и не изменяет суммы основного долга;
 3) учитывается на счете 76, не изменяя суммы основного долга;
- 2 Налогооблагаемой базой при исчислении налога на доходы физических лиц (НДФЛ) является:
- Правильный ответ: 1.
 1) вознаграждение за выполнение трудовых обязанностей, полученное в денежной форме;
 2) вознаграждение в виде государственной пенсии, полученное в денежной форме;
 3) вознаграждение в порядке наследования, полученное в натуральной форме;
- 3 Для контроля за соблюдением режима рабочего времени используется:
- Правильный ответ: 1.
 1) трудовая книжка и лицевой счет;
 2) табель учета использования рабочего времени;
 3) расчетно-платежная ведомость;
- 3 Начисление заработной платы административно-управленческому персоналу организации должно отражаться в учете записью:
- Правильный ответ: 2.
 1) Дебет 20 Кредит 70
 2) Дебет 26 Кредит 70
 3) Дебет 70 Кредит 50
- 3 Начисление дивидендов работникам организации должно отражаться в учете записью:
- Правильный ответ: 2.
 1) Дебет 99 Кредит 70
 2) Дебет 84 Кредит 70
 3) Дебет 70 Кредит 50
- 3 Выдача работникам организации заработной платы (безналичный расчет) должна отражаться в учете записью:
- Правильный ответ: 2.
 1) Дебет 71 Кредит 50
 2) Дебет 70 Кредит 51
 3) Дебет 70 Кредит 50
- 3 Операция «Произведено из заработной платы работника удержание по исполнительному листу судебного органа» должна отражаться в учете записью:
- Правильный ответ: 3.
 1) Дебет 70 Кредит 62
 2) Дебет 91 Кредит 70
 3) Дебет 70 Кредит 76
- 3 Денежные средства выдаются работнику подотчет:
- Правильный ответ: 3.
 1) для оказания материальной помощи работнику;
 2) для покрытия недостачи, возникшей не по вине работника;
 3) для совершения расходов, связанных

- с хозяйственной деятельностью организации;
- Правильный ответ: 3.
- 1) по фактически произведенным затратам без ограничения в сумме;
 - 2) по фактически произведенным затратам, не превышающим установленные нормы;
 - 3) ответ 1 или 2 в зависимости от учетной политики организации;
- Правильный ответ: 2.
- 1) Дебет 71 Кредит 26
 - 2) Дебет 26 Кредит 71
 - 3) Дебет 99 Кредит 71
- Правильный ответ: 2.
- 1) Дебет 71 Кредит 70
 - 2) Дебет 70 Кредит 71
 - 3) Дебет 70 Кредит 73
- Правильный ответ: 2.
- 1) Дебет 70 Кредит 94
 - 2) Дебет 70 Кредит 73
 - 3) Дебет 73 Кредит 70
- Правильный ответ: 2.
- 1) согласованной стоимости;
 - 2) рыночной стоимости;
 - 3) продажной стоимости;
- Правильный ответ: 1.
- 1) Дебет 51 Кредит 80
 - 2) Дебет 75 Кредит 80
 - 3) Дебет 80 Кредит 75
- Правильный ответ: 2.
- 1) нераспределенной прибыли;
 - 2) выручки от продаж;
 - 3) фонда оплаты труда;
- Правильный ответ: 1.
- 1) прироста стоимости оборотных активов по результатам переоценки;
 - 2) уставного капитала;
 - 3) прироста стоимости внеоборотных активов по результатам переоценки;
- Правильный ответ: 3.
- 1) не отражается;
 - 2) отражается;
 - 3) ответ 1 или 2 в зависимости от учетной политики организации;
- 3 Командировочные расходы подлежат включению в себестоимость продукции (работ, услуг) в целях налогообложения прибыли:
- 3 Списание командировочных расходов, возмещаемых работнику на основании авансового отчета, должно отражаться в учете записью:
- 3 Удержание из заработной платы подотчетного лица денежного аванса, не возвращенного в срок, должно отражаться в учете записью:
- 3 Удержание из заработной платы работника причиненного им материального ущерба должно отражаться в учете записью:
- 4 Материальные ценности, вносимые учредителями в счет вкладов в уставный капитал, должны оцениваться по:
- 4 После государственной регистрации организации уставный капитал в сумме, предусмотренной учредительными документами, должен отражаться записью:
- 4 Резервный капитал образуется за счет отчислений от:
- 4 Добавочный капитал должен формироваться за счет...
- 4 Если право собственности на товар по условиям договора не перешло к покупателю, то выручка от продажи в

- бухгалтерском учете организации-продавца:
- 4 Выручка от продажи принимается к бухгалтерскому учету в сумме, исчисленной в денежном выражении, равной величине:
- 4 Для бухгалтерского учета доходов от обычных видов деятельности используется:
- 4 Условием признания расходов в бухгалтерском учете является:
- 4 Расходами от обычного вида деятельности признаются:
- 4 Под прямыми расходами на производство продукции (работ, услуг) понимают:
- 5 Под косвенными расходами понимают:
- 5 Учет прямых расходов, связанных с изготовлением продукции (работ, услуг), ведется:
- 5 Учет косвенных расходов, связанных с изготовлением продукции (работ, услуг),
- Правильный ответ: 1.
- 1) поступления денежных средств;
2) образования дебиторской задолженности;
3) оба ответа правильные;
- Правильный ответ: 3.
- 1) счет 90 «Продажи»;
2) счет 91 «Прочие доходы и расходы»;
3) счет 99 «Прибыли и убытки»;
- Правильный ответ: 1.
- 1) расходы производятся в соответствии с договором и требованием законодательства;
2) сумма расхода может быть определена и произойдет уменьшение экономических выгод;
3) оба ответа правильные;
- Правильный ответ: 3.
- 1) расходы, связанные с изготовлением и продажей продукции;
2) расходы, связанные с оплатой услуг, оказываемых кредитными организациями;
3) отчисления в оценочные резервы, создаваемые в соответствии с правилами бухгалтерского учета;
- Правильный ответ: 1.
- 1) расходы, связанные с изготовлением конкретных изделий;
2) расходы, возникшие в конкретном цехе;
3) все производственные расходы;
- Правильный ответ: 1.
- 1) расходы, связанные с изготовлением конкретных изделий;
2) расходы, связанные с изготовлением двух и более изделий;
3) расходы, возникшие за пределами предприятия;
- Правильный ответ: 2.
- 1) на счете 20 «Основное производство»;
2) на счете 25 «Общепроизводственные расходы»;
3) на счете 26 «Общехозяйственные расходы»;
- Правильный ответ: 1.
- 1) на счете 20 «Основное производство»;
2) на счете 23 «Вспомогательное

- ведется:
- 5 Операция «Приняты к оплате счета кредиторов за оказанные ими услуги для производственных нужд» должна отражаться в учете записью:
- 5 Списание себестоимости реализованной готовой продукции должно отражаться в учете записью:
- 5 Списание общепроизводственных расходов должно отражаться в учете записью:
- 5 Финансовый результат организации от обычного вида деятельности за текущий отчетный период исчисляется:
- 5 Записи на субсчетах к счету 90 «Продажи»:
- 5 Списание убытка от обычных видов деятельности должно отражаться в учете записью:
- 5 Счета бухгалтерского учета 90 «Продажи» и 91 «Прочие доходы и расходы» на отчетную дату:
- 6 В состав прочих расходов организации входит:
- производство»;
- 3) на счете 26 «Общехозяйственные расходы»;
- Правильный ответ: 3.
- 1) Дебет 60 Кредит 51
2) Дебет 20 Кредит 51
3) Дебет 20 Кредит 60
Правильный ответ: 3.
- 1) Дебет 90 Кредит 43
2) Дебет 43 Кредит 90
3) Дебет 40 Кредит 43
Правильный ответ: 1.
- 1) Дебет 20 Кредит 25
2) Дебет 44 Кредит 25
3) Дебет 25 Кредит 20
Правильный ответ: 1.
- 1) путем сопоставления дебетового и кредитового оборотов по счету 90 и отнесения полученного результата на счет 84;
2) путем сопоставления дебетового и кредитового оборотов по счету 90 и отнесения полученного результата на счет 99;
3) путем сопоставления дебетового и кредитового оборотов по счету 91 и отнесения полученного результата на счет 99;
Правильный ответ: 2.
- 1) производятся накопительно в течение месяца;
2) производятся накопительно в течение квартала;
3) производятся накопительно в течение года;
Правильный ответ: 3.
- 1) Дебет 90 Кредит 84
2) Дебет 91 Кредит 90
3) Дебет 99 Кредит 90
Правильный ответ: 3.
- 1) не имеют сальдо;
2) всегда имеют сальдо;
3) имеют сальдо, только при наличии прибыли;
Правильный ответ: 1.
- 1) расходы по приобретению и продаже товаров;
2) расходы от предоставления за плату во временное пользование своих активов, если это является предметом

- деятельности организации;
- 3) расходы по уплате процентов за пользование денежными средствами (кредитами, займами);
Правильный ответ: 3.
- € Штрафы, пени и неустойки, полученные за нарушение условий хозяйственных договоров от контрагентов, подлежат включению в состав:
1) доходов от обычной деятельности;
2) прочих доходов;
3) прибылей;
Правильный ответ: 2.
- € На счете 91 «Прочие доходы и расходы» аналитический учет:
1) ведется по каждому виду прочих доходов и расходов;
2) ведется по каждому виду проданной продукции (работ, услуг);
3) не ведется;
Правильный ответ: 1.
- € Финансовый результат организации от прочих доходов и расходов за отчетный период исчисляется:
1) путем сопоставления дебетового и кредитового оборотов по счету 91 и отнесения полученного результата на счет 84;
2) путем сопоставления дебетового и кредитового оборотов по счету 91 и отнесения полученного результата на счет 99;
3) путем сопоставления дебетового и кредитового оборотов по счету 91 и отнесения полученного результата на счет 90;
Правильный ответ: 2.
- € Прибыль, остающаяся в распоряжении организации после уплаты обязательных платежей, называется:
1) бухгалтерской прибылью;
2) валовой прибылью;
3) нераспределенной прибылью;
Правильный ответ: 3.
- € Из чистой прибыли организации выплачиваются:
1) дивиденды по акциям;
2) пособия по временной нетрудоспособности;
3) ежегодные оплачиваемые отпуска;
Правильный ответ: 1.
- € Операция «Произведены отчисления на создание резервного капитала за счет чистой прибыли» должна отражаться в учете записью:
1) Дебет 99 Кредит 82
2) Дебет 84 Кредит 82
3) Дебет 82 Кредит 90
Правильный ответ: 2.
- € При недостаточности чистой прибыли в качестве источника для выплаты дивидендов по привилегированным акциям может быть использован:
1) уставный капитал;
2) резервный капитал;
3) добавочный капитал;
Правильный ответ: 2.
- € Вертикальный финансовый анализ – это:
1. определение структуры составляющих элементов финансовых показателей с выделением удельного веса каждой позиции в общих итоговых значениях

- показателя;
- 2.сравнение каждой позиции отчетности с предыдущим периодом;
 - 3.сравнение каждой позиции отчетности с рядом предшествующих периодов и определение основной тенденции динамики показателя.
- Правильный ответ: 1
- € Горизонтальный финансовый анализ – это
- 1.сопоставление (в абсолютном и процентном соотношении) показателей бухгалтерской отчетности по статьям отчетности;
 - 2.определение структуры итоговых финансовых показателей;
 - 3.соотношение финансовых показателей по данным бухгалтерской отчетности.
- Правильный ответ: 1
- 7 Для анализа движения основных производственных фондов используются коэффициенты:
- 1.износа и годности;
 - 2.фондовооруженности и технической вооруженности;
 - 3.обновления и выбытия.
- Правильный ответ: 3
- 7 К переменным затратам относятся:
- 1.проценты за кредит;
 - 2.затраты на сырье и материалы;
 - 3.арендная плата.
- Правильный ответ: 2
- 7 Условно-постоянные затраты – это
- 1.затраты, которые изменяются пропорционально изменению объемов производства;
 - 2.затраты, которые не зависят от изменения объема производства;
 - 3.часть себестоимости единицы продукции, которая остается неизменной при увеличении объема производства продукции.
- Правильный ответ: 2
- 7 Рентабельность чистых активов - это:
- 1.показатель эффективности использования активов;
 - 2.показатель эффективности использования заемных средств;
 - 3.показатель эффективности использования собственного капитала.
- Правильный ответ: 1
- 7 Ускорение оборачиваемости активов способствует:
- 1.снижению рентабельности активов;
 - 2.повышению рентабельности активов;
 - 3.повышению рентабельности продаж продукции.
- Правильный ответ: 2
- 7 Оборачиваемость активов характеризует показатель:
1. товарооборот, отражающий объем реализации товаров за определенный период и оборотные активы, отражающие величину мобильных средств предприятия;

2. величина средств, которые полностью переносят свою стоимость на издержки в течение в течение одного оборота капитала;

3. время обращения средств, отражающее число дней в течение которых оборотные средства совершают полный кругооборот, и скорость обращения, которая отражает число оборотов средств за анализируемый период.

Правильный ответ: 3

7 Международные стандарты аудита обязательны:

1) для саморегулируемых организаций аудиторов и аудируемых лиц;

2) для аудиторских организаций, индивидуальных аудиторов и аудируемых лиц;

3) для аудиторских организаций и индивидуальных аудиторов, саморегулируемых организаций аудиторов;

Правильный ответ: 3.

7 Обязательной аудиторской проверке подлежат:

1) профессиональные участники рынка ценных бумаг;

2) государственные и муниципальные учреждения;

3) государственные внебюджетные фонды;

Правильный ответ: 1.

7 Основанием проведения внешнего добровольного (инициативного) аудита служит:

1) задание государственных органов;

2) желание собственников аудируемого лица;

3) требования нормативных документов;

Правильный ответ: 2.

7 Письменный отчет аудитора руководству аудируемого лица представляет собой:

1) отчет о существующих недостатках аудируемого лица, которые обнаружены в ходе проверки;

2) отчет, где отражается мнение о достоверности бухгалтерской отчетности;

3) полный отчет обо всех существующих недостатках аудируемого лица;

Правильный ответ: 1.

8 Аудиторское заключение - это:

1) специальный документ, адресованный собственнику и где указано об ответственности аудитора за достоверность бухгалтерской отчетности;

2) официальный документ, предназначенный для пользователей бухгалтерской отчетности аудируемых

лиц и содержаний мнение о достоверности бухгалтерской отчетности;

3) официальный документ, не предназначенный для пользователей бухгалтерской отчетности аудируемых лиц, но содержащий мнение о достоверности бухгалтерской отчетности;

Правильный ответ: 2.

Тип заданий: Выбор нескольких правильных вариантов из предложенных вариантов ответов; установление соответствия; установление правильной последовательности; тест на открытый ответ.

- 1 В бухгалтерском учете объект основных средств характеризуется следующими признаками:
- 1) имеет материально-вещественную форму;
 - 2) не имеет материально-вещественную форму;
 - 3) предназначен для использования в ходе обычной деятельности организации;
 - 4) предназначен для использования организацией в течение периода менее 12 месяцев;
 - 5) способен приносить организации экономические выгоды (доход) в будущем.

Правильный ответ: 1,3,5.

- 2 Фактические затраты на приобретение основных средств должны включать:
- 11) НДС от покупной стоимости;
 - 12) НДС от расходов по доставке объекта;
 - 13) посреднические услуги по приобретению объекта;
 - 14) покупная стоимость объекта;
 - 15) расходы по доставке объекта;

Правильный ответ: 3,4,5.

- 3 При начислении амортизации по основным средствам применяются следующие способы:
- 1) линейный способ;
 - 2) способ уменьшаемого остатка;
 - 3) способ по сумме чисел лет срока полезного использования;
 - 4) способ пропорционально количеству продукции (объему работ);
 - 5) нелинейный способ;

Правильный ответ: 1,2,4.

- 4 В бухгалтерском учете объект нематериального актива характеризуется следующими признаками:
- 1) имеет материально-вещественную форму;
 - 2) отсутствует материально-вещественная форма;
 - 3) предназначен для продажи в течение 12 месяцев;
 - 4) предназначен для использования организацией в течение периода более 12 месяцев;

- 5) способен приносить организации экономические выгоды (доход) в будущем.
Правильный ответ: 2,4,5.
- 5 При начислении амортизации по нематериальным активам применяются следующие способы:
- 1) линейный способ;
 - 2) способ уменьшаемого остатка;
 - 3) способ пропорционально объему продукции (работ);
 - 4) нелинейный способ;
- Правильный ответ: 1,2,3.
- 6 Для целей бухгалтерского учета запасами считаются следующие активы:
- 1) сырье и материалы;
 - 2) инструменты и инвентарь;
 - 3) незавершенное производство;
 - 4) финансовые активы;
 - 5) объекты недвижимого имущества для использования в ходе обычной деятельности организации;
- Правильный ответ: 1,2,3.
- 7 Для определения средней себестоимости запасов необходимо иметь данные:
- 1) о выбытии запасов в денежных и натуральных единицах измерения за отчетный период;
 - 2) об остатке запасов на начало отчетного периода в денежных и натуральных единицах измерения;
 - 3) о поступлении запасов в денежных и натуральных единицах измерения за отчетный период;
 - 4) об остатке запасов а конец отчетного периода в денежных и натуральных единицах измерения.
- Правильный ответ: 2,3.
- 8 Товары оцениваются на отчетную дату по следующей величине:
- 1) по фактической себестоимости;
 - 2) по покупной стоимости;
 - 3) по продажной стоимости;
 - 4) по чистой стоимости продажи;
- Правильный ответ: 1,4.
- 9 К товаросопроводительным документам относят:
- 1) накладную;
 - 2) товарно-транспортную накладную;
 - 3) счет-фактуру;
 - 4) кассовые документы;
 - 5) спецификации;
- Правильный ответ: 1,2,5.
- 10 Первичные товарные документы составляются:
- 1) в момент совершения хозяйственной операции;
 - 2) в отдельных случаях — непосредственно после окончания операции;
 - 3) в конце отчетного периода или на дату составления отчетности;
 - 4) в любое время по согласованию с руководителем;
- Правильный ответ: 1,2.
- 11 Исправления в первичных товарных документах,
- 1) удаления неправильно составленных частей документа;

- созданных вручную (за исключением кассовых и банковских) делают путем:
- 2) зачеркивания неправильных записей;
3) внесения необходимых оговорок и исправлений, заверенных подписью;
4) снятия ксерокопии нового документа и уничтожения исправленного документа;
Правильный ответ: 2,3.
- 12 Выявленная при приемке недостача запасов может быть отнесена в дебет:
1) счета 76/2 «Расчеты по претензиям»;
2) счета 94 «Недостачи и потери от порчи ценностей»;
3) счета 91/2 «Прочие расходы»;
4) счета 73/2 «Расчеты по возмещению материального ущерба»;
Правильный ответ: 1,2.
- 13 Задолженность по полученным кредитам и займам отражается в бухгалтерском учете в сумме:
1) основного долга по счетам 66,67;
2) основного долга по счету 58;
3) основного долга на счете 76 с учетом причитающихся процентов;
4) процентов за пользование заемными средствами;
5) причитающихся к получению процентов по предоставленным займам;
Правильный ответ: 1,4.
- 14 Начисление процентов за пользование долгосрочными кредитами и займами, взятыми под инвестиционный актив, отражается в учете записью:
1) Дебет 26 Кредит 67
2) Дебет 99 Кредит 67
3) Дебет 91 Кредит 67
4) Дебет 08 Кредит 67
Правильный ответ: 3,4.
- 15 Стандартный налоговый вычет при налогообложении доходов работника списочного состава, имеющего на содержании троих несовершеннолетних детей, составляет:
1) 3000 рублей (на третьего ребенка);
2) 2800 рублей (на двоих первых детей);
3) 1400 рублей (на первого ребенка);
4) 2800 рублей (на второго ребенка);
Правильный ответ: 1,2.
- 16 Пособие по временной нетрудоспособности работника оплачивается за счет средств:
1) работника;
2) работодателя;
3) органов социального страхования;
4) налоговых органов;
Правильный ответ: 2,3.
- 17 Доходами организации признается увеличение экономических выгод в результате:
1) поступления активов (денежных средств, иного имущества);
2) погашения обязательств, приводящее к увеличению капитала;
3) суммы НДС и иных аналогичных обязательных платежей;
4) полученные авансы в счет оплаты продукции (товаров, работ, услуг);
Правильный ответ: 1,2.
- 18 Расходами организации
1) выбытия активов (денежных средств,

- признается уменьшение экономических выгод в результате:
- иного имущества);
 2) возникновения обязательств, приводящее к уменьшению капитала;
 3) приобретения или создания внеоборотных активов;
 4) выданные авансы в счет оплаты продукции (товаров, работ, услуг);
 Правильный ответ: 1,2.
- 19 Коммерческая организация для целей налогообложения НДС при реализации товаров оформляет:
 1) счет-фактуру;
 2) универсальный передаточный документ;
 3) товарную накладную;
 4) приходный кассовый ордер;
 Правильный ответ: 1,2.
- 20 Проведение инвентаризации товаров обязательно:
 1) при установлении фактов хищений и злоупотреблений;
 2) при смене руководства торговой организации;
 3) перед выходными или праздничными днями;
 4) при болезни материально ответственного лица;
 Правильный ответ: 1,2.
- 21 По субъектам управления выделяют экономический анализ:
 1.полный,
 2.локальный,
 3.тематический;
 4.внутренний
 5.внешний;
 6.периодический
 7.разовый.
 Правильный ответ: 4,5
- 22 К стандартным приемам (методам) финансового анализа бухгалтерской отчетности относятся:
 1.горизонтальный анализ;
 2.трендовый анализ
 3.коэффициентный анализ
 4.корреляционный анализ;
 5.метод цепных подстановок.
 Правильный ответ: 1,2,3
- 23 Показателями оценки технического состояния основных производственных фондов предприятия является:
 1.фондовооруженность основными производственными фондами;
 2.фондоотдача;
 3.коэффициент износа основных производственных фондов.
 4.коэффициент годности основных средств
 Правильный ответ: 3,4
- 24 Показателями интенсивности использования основных производственных фондов являются:
 1.среднегодовая стоимость основных производственных фондов;
 2.коэффициент износа основных производственных фондов;
 3.фондоотдача.
 4.фондоёмкость
 5.фондорентабельность.
 Правильный ответ: 3,4,5
- 25 К общим показателям оценки эффективности использования
 1.абсолютная величина материальных затрат;
 2.материалоёмкость продукции;
 3.материалоотдача

- материальных ресурсов относятся: 4.прирост материальных затрат.
Правильный ответ: 2,3
- 26 Увеличение остатков готовой продукции на конец периода: 1.увеличивает объем реализации продукции за отчетный период;
2.уменьшает объем реализации продукции за отчетный период;
3.не оказывает влияние на объем реализации продукции.
4.замедляет оборачиваемость
5.ускоряет оборачиваемость
Правильный ответ: 2,4
- 27 Если прибыль от продаж равна 0, то объем продаж может называться: 1. безубыточным
2. критическим,
3. перспективным;
4. отрицательным;
5. неплановым
Правильный ответ: 1,2
- 28 Факторы, влияющие на прибыль от продаж, по отчету о финансовых результатах: 1. себестоимость,
2. проценты к получению,
3. прочие расходы,
4. управленческие расходы,
5. налог на прибыль
6. коммерческие расходы.
Правильный ответ: 1,4,6
- 29 Установите последовательность действий при проведении факторного анализа методом цепных подстановок: 1.сравнить скорректированное значение с базисным
2.рассчитать скорректированные значения результативного показателя
3.сравнить второй скорректированный показатель с первым
4.составить факторную модель
Правильный ответ: 4,2,1,3
- 30 Какие соотношения считаются верными для выполнения условий ликвидности баланса: $A1 \geq П1$,
1. $A2 \geq П2$,
2. $A3 \geq П3$,
3. $A4 \geq П4$
4. $A4 \leq П4$
5. $A3 \leq П3$,
6. $A2 \leq П2$
Правильный ответ: 1,2,3,5
- 31 В качестве критериев несостоятельности (банкротства) применяются коэффициенты, составляющие группу: 6. обеспеченности собственными средствами;
7. восстановления (утраты) платежеспособности;
8. устойчивого роста
9. рентабельности активов;
10. текущей ликвидности;
Правильный ответ: 1,2,5.
- 32 К внутренним субъектам экономического анализа относятся: 6. менеджеры;
7. поставщики;
8. покупатели;
9. директор

10. налоговый инспектор
Правильный ответ: 1,4
- 33 Что изучает экономический анализ?
5) финансовую деятельность предприятия.
6) результаты производственной деятельности.
7) результаты производственной, снабженческой, сбытовой и финансовой деятельности.
8) маркетинговое дело.
Правильный ответ: 1,2,3
- 34 В экономическом анализе резервы по способам выявления подразделяются на:
8. неиспользованные,
9. текущие,
10. перспективные;
11. скрытые,
12. явные;
13. экстенсивные,
14. интенсивные.
Правильный ответ: 4,5
- 35 Назовите этапы аналитической работы
6) подбор и проверка данных,
7) разработка системы мероприятий,
8) оформление результатов анализа
9) оформление аналитических таблиц и выводов по их данным
10) выявление достоверных объективных резервов
Правильный ответ: 1,2,3
- 36 Экономический анализ за время анализируемого периода делится на:
5) предварительный (перспективный),
6) полный (заключительный)
7) социально-экономический
8) частичный
Правильный ответ: 1,2
- 37 Маржинальная прибыль – это:
5. разница между выручкой от реализации продукции и суммой прямых материальных затрат;
6. разница между выручкой от реализации продукции и суммой переменных затрат;
7. разница между выручкой от реализации продукции и суммой постоянных затрат.
8. сумма постоянных затрат и прибыли от продаж.
Правильный ответ: 2,4
- 38 Какие из перечисленных методов позволяют выявить резервы повышения эффективности производства?
5) метод сравнения
6) метод цепных подстановок
7) метод группировок
8) графический метод
Правильный ответ: 1,2
- 39 Экономический анализ по методике изучения объектов подразделяется на:
8. управленческий,
9. финансовый;
10. системный,
11. сравнительный,
12. маржинальный,

- 40 Установите последовательность методов финансового анализа:
13. факторный;
 14. технико-экономический,
- Правильный ответ: 3,4,5,6
7. вертикальный
 8. трендовый
 9. сравнительный
 10. горизонтальный
 11. факторный
 12. коэффициентный
- Правильный ответ: 4,1,2,6,3,5

Тип заданий: ситуационные задачи, миникейсы, расчетные задачи.

1. Организация приобретает объект основных средств стоимостью 50 тыс.руб., кроме того НДС 20% - 10 тыс.руб. В ходе монтажа объекта произведены расходы: 1) доставка 1200 руб. (в т.ч. НДС 20% - 200 руб.); 2) начислена заработная плата работникам в сумме 500 руб.; 3) отчисления на социальное страхование и обеспечение (ставка 30%) - ?. Первоначальная стоимость объекта при постановке на учет составит:

- 1) 51650 рублей;
- 2) 51830 рублей;
- 3) 60830 рублей;

Правильный ответ: 1.

2. Введен в эксплуатацию приобретенный объект основных средств первоначальной стоимостью 61 тыс.руб. Срок полезного использования 5 лет, ликвидационная стоимость объекта 1000 руб. Рассчитать сумму амортизации объекта за месяц (применяется линейный способ):

- 1) 1000 рублей;
- 2) 1017 рублей;
- 3) 12000 рублей;

Правильный ответ: 1.

3. В мае введен в эксплуатацию приобретенный объект нематериальных активов первоначальной стоимостью 7200 рублей. Срок полезного использования 6 лет. Рассчитать остаточную стоимость объекта на 01 января следующего года, если амортизация начисляется линейным способом:

- 1) 6500 рублей;
- 2) 6400 рублей;
- 3) 6000 рублей;

Правильный ответ: 1

4. От поставщика поступили материалы на 22 тыс.руб. (в т.ч. НДС 10% - 2000 руб.). При приемке обнаружена недостача материалы на сумму 165 руб. в ценах поставщика с учетом НДС. Стоимость материалов, подлежащих оприходованию на счет 10 «Материалы», составит:

- 1) 19835 рублей;
- 2) 19850 рублей;
- 3) 21835 рублей;

Правильный ответ: 2.

5. В организации розничной торговли при инвентаризации обнаружена недостача товаров 2500 рублей (учет товаров ведется в продажных ценах). По расчету естественная убыль составила 2000 рублей. Средний процент торговой наценки 40%. Сумма недостачи, подлежащей списанию на издержки обращения (расходы на продажу), составит:

- 1) 1200 рублей;
- 2) 1500 рублей;
- 3) 2000 рублей;

Правильный ответ: 1.

6. Организация приобрела облигации, по которым не определяется рыночная стоимость, за 46 тыс.руб., номинальная стоимость которых 50 тыс.руб. Срок обращения ценных бумаг 2 года с ежегодной выплатой 6% годовых. Рассчитать разницу между первоначальной и номинальной стоимостью ценной бумаги и сумму дохода, подлежащие отражению в учете за 1 год:

- 1) разница 2000 рублей и доход 2760 рублей;
- 2) разница 2000 рублей и доход 3000 рублей;
- 3) разница 4000 рублей и доход 3000 рублей;

Правильный ответ: 2.

7. Организация приобрела облигации, по которым не определяется рыночная стоимость, за 50 тыс.руб., номинальная стоимость которых 46 тыс.руб. Срок обращения ценных бумаг 4 года с ежегодной выплатой 10% годовых. Рассчитать разницу между первоначальной и номинальной стоимостью ценной бумаги и сумму дохода, подлежащие отражению в учете за 1 год:

- 1) разница 4000 рублей и доход 5000 рублей;
- 2) разница 1000 рублей и доход 4600 рублей;
- 3) разница 4000 рублей и доход 18400 рублей;

Правильный ответ: 2.

8. Организация получила в банке кредит в сумме 100 тыс.руб. сроком погашения 2 месяца с оплатой процентов по ставке 18% годовых. Ключевая ставка Центробанка 10% годовых. Общая сумма процентов за кредит, признаваемая расходами составит:

- 1) 2500 рублей;
- 2) 1667 рублей;
- 3) 3000 рублей;

Правильный ответ: 3.

9. Работнику организации установлен оклад в размере 10 тыс.руб. в месяц (в текущем месяце 20 рабочих дней, из которых им отработано 18 дней). На иждивении работника находится двое несовершеннолетних детей. Сумма налога на доходы физических лиц, подлежащая удержанию с работника составит:

- 1) 806 рублей;
- 2) 1170 рублей;
- 3) 988 рублей;

Правильный ответ: 1.

10. Работнику организации (инвалид 2 группы) установлен оклад в размере 20 тыс.руб. в месяц (в текущем месяце 20 рабочих дней, из которых им отработано 15 дней). На иждивении работника находится один несовершеннолетний ребенок. Сумма налога на доходы физических лиц, подлежащая удержанию с работника составит:

- 1) 1703 рублей;
- 2) 2353 рублей;
- 3) 1768 рублей;

Правильный ответ: 1.

11. Работник организации в текущем месяце болел 5 дней. В расчетном периоде (последние 2 календарных года, предшествующие году болезни) заработок работника составил 292 тыс.руб.). Страховой стаж работника 6 лет. Сумма пособия по временной нетрудоспособности составит:

- 1) 1200 рублей;

2) 1600 рублей;

3) 2000 рублей;

Правильный ответ: 2.

12. Проданы товары: выручка составила 11800 руб. (в том числе НДС 18%), покупная стоимость проданных товаров 6400 руб. Финансовый результат от продажи товаров составит:

1) прибыль 5400 рублей;

2) прибыль 3276 рублей;

3) прибыль 3600 рублей;

Правильный ответ: 3.

13. Списано основное средство: первоначальная стоимость 17 тыс.руб., сумма начисленной амортизации 15 тыс.руб., от демонтажа получены пригодные материалы 2 тыс.руб. Финансовый результат от списания объекта составит:

1) убыток 2000 рублей;

2) прибыль 2000 рублей;

3) 0 рублей (отсутствует);

Правильный ответ: 3.

14. Определить влияние цен и физического объема продаж на выручку магазина, если она составила в прошлом году 33 млн. рублей, в отчетном году – 40 млн. рублей. Цены выросли на 12%.

Правильный ответ: влияние количества продукции = +2,7 тыс. руб., влияние цен = +4,3 тыс. руб.

15. По данным бухгалтерского баланса произвести группировку активов по степени убывания их ликвидности.

Показатели	
1. Внеоборотные активы	386
2. Запасы и затраты	220
3. Дебиторская задолженность более 12 мес.	20
3. Дебиторская задолженность до 12 мес.	33
4. Денежные средства	25
5. Краткосрочные финансовые вложения	4

Правильный ответ: А1 = 29, А2 = 33, А3 = 220, А4 = 406.

16. По данным бухгалтерского баланса произвести группировку пассивов по срокам погашения обязательств.

Показатели	Сумма
1. Капитал и резервы	200
2. Доходы будущих периодов	20
3. Долгосрочная кредиторская задолженность	100
3. Долгосрочные займы	300
4. Краткосрочные кредиты	500
5. Кредиторская задолженность	700

Правильный ответ: П1 = 700, П2 = 500, П3 = 400, П4 = 220.

17. По данным бухгалтерского баланса рассчитать коэффициенты ликвидности.

Показатели	Сумма
1. Запасы и затраты	3600
2. Дебиторская задолженность долгосрочная	850
3. Дебиторская задолженность краткосрочная	1460
4. Денежные средства	140
5. Краткосрочные обязательства	4000

Правильный ответ: коэффициент абсолютной ликвидности = 0,035, коэффициент быстрой ликвидности = 0,4, коэффициент текущей ликвидности = 1,3.

18. По данным бухгалтерского баланса рассчитать коэффициент обеспеченности собственными оборотными средствами.

Показатели	Сумма
1. Запасы и затраты	3600
2. Дебиторская задолженность долгосрочная	850
3. Дебиторская задолженность краткосрочная	1460
4. Денежные средства	140
5. Краткосрочные обязательства	4000

Правильный ответ: коэффициент обеспеченности собственными оборотными средствами = 0,339.

19. По данным таблицы рассчитать коэффициенты автономии, маневренности собственного капитала и обеспеченности собственными оборотными средствами организации.

Показатели	Сумма
1. Внеоборотные активы	6400
2. Оборотные активы	5400
3. Собственный капитал	7100
4. Краткосрочные обязательства	4700

Правильный ответ: коэффициент автономии = 0,602, коэффициент маневренности собственного капитала = 0,099, коэффициент обеспеченности собственными оборотными средствами = 0,130.

20. По данным таблицы рассчитать все возможные показатели рентабельности.

Показатели	Сумма
1. Выручка от продаж	610
2. Себестоимость продаж	450
3. Прибыль от продаж	160
4. Среднегодовая стоимость активов	1854

Правильный ответ: рентабельность продаж = 26,2%, рентабельность продукции = 35,6%, рентабельность активов = 8,6%.

Аудит

(семестр: 8; промежуточная аттестация: экзамен)

Тип заданий: выбор одного правильного варианта из предложенных вариантов ответов

1. Потребность в аудите вызвана:

- 1) необходимостью получения информации для управления предприятием;
- 2) необходимостью подтверждения достоверности бухгалтерской отчетности;
- 3) необходимостью предоставления информации заинтересованным пользователям;

Правильный ответ: 2.

2. Аудит – это:

- 1) независимый вневедомственный финансовый контроль деятельности коммерческих организаций;
- 2) зависимый ведомственный финансовый контроль деятельности коммерческих организаций;
- 3) независимый вневедомственный финансовый контроль деятельности органов государственной власти и управления всех уровней;

Правильный ответ: 1.

3. Задача аудитора:

- 1) проверить бухгалтерскую отчетность и выразить по ней мнение;
- 2) обнаружить и предотвратить ошибку, установить виновных лиц;
- 3) оказать помощь руководству в подготовке бухгалтерской отчетности;

Правильный ответ: 1.

4. Имеют ли право аудиторские организации заниматься какой-либо предпринимательской деятельностью, кроме аудиторской?

- 1) да;
- 2) нет;
- 3) имеют, если это оговорено в Уставе аудиторской фирмы;

Правильный ответ: 2.

5. Аудиторская организация может заниматься аудиторской деятельностью после:

- 1) внесения сведений о ней в реестр аудиторов и аудиторских организаций, который ведет саморегулируемая организация аудиторов;
- 2) получения специального разрешения, выданного уполномоченным федеральным органом;
- 3) внесения сведений о нем в Единый государственный реестр физических лиц, который ведет Федеральная налоговая служба;

Правильный ответ: 1.

6. Стандарты (правила) аудиторской деятельности определяют:

- 1) стратегию и масштаб аудиторской проверки;
- 2) свод правил поведения аудиторов при осуществлении ими аудиторской деятельности;
- 3) квалификацию персонала аудируемого лица;

Правильный ответ: 1.

7. Стандарты аудиторской деятельности саморегулируемой организации аудиторов:

- 1) определяют требования, установленные международными стандартами аудита, и не являются обязательными для аудиторов;
- 2) определяют дополнительные требования к аудиторским процедурам, установленным международными стандартами аудита;
- 3) определяют требования, установленные внутрифирменными стандартами аудиторской организации, и являются обязательными для аудиторов;

Правильный ответ: 2.

8. Многие профессии имеют сходные критерии, но аудиторская профессия обладает таким критерием, который отличает ее от большинства других профессий.

Это критерий:

- 1) общая компетентность;
- 2) должная профессиональная добросовестность;
- 3) независимость;

Правильный ответ: 3.

9. Государственный контроль (надзор) за деятельностью саморегулируемых организаций аудиторов призван осуществлять:

- 1) Минфин России;
- 2) Президент России;
- 3) Российский Союз аудиторов;

Правильный ответ: 1.

10. Ведение реестра аудиторов и аудиторских организаций осуществляется:

- 1) уполномоченным федеральным органом;
- 2) саморегулируемой организацией аудиторов;
- 3) советом по аудиторской деятельности;

Правильный ответ: 2.

11. Внешний контроль качества работы аудиторов – прерогатива:

- 1) саморегулируемой организации аудиторов в отношении своих членов;
- 2) уполномоченного федерального органа в отношении саморегулируемой организации;
- 3) Федеральной налоговой службы в отношении аудиторов;

Правильный ответ: 1.

12. Вправе ли саморегулируемая организация аудиторов непосредственно заниматься аудиторской деятельностью?

- 1) да, поскольку ее члены (аудиторы) осуществляют независимые аудиторские проверки;
- 2) нет, поскольку она является некоммерческой организацией, созданной на условиях членства аудиторов;
- 3) да, но после включения сведений о ней в государственный реестр саморегулируемых организаций;

Правильный ответ: 2.

13. Основанием для осуществления внеплановой внешней проверки качества работы аудитора является:

- 1) поданная в федеральную налоговую службу жалоба;
- 2) поданная в суд жалоба;
- 3) поданная в саморегулируемую организацию аудиторов жалоба;

Правильный ответ: 3.

14. Меры дисциплинарного воздействия в отношении аудиторов может применить:

- 1) саморегулируемая организация аудиторов в отношении своих членов;
- 2) уполномоченный федеральный орган и аудируемое лицо;
- 3) саморегулируемая организация аудиторов в отношении своих членов и уполномоченный федеральный орган;

Правильный ответ: 3.

15. Внешний аудит – это:

- 1) независимая проверка ведения бухгалтерского учета и отчетности организаций в интересах посторонних заинтересованных пользователей;
- 2) независимая проверка всей деятельности аудируемого лица с целью установления ее легальности;
- 3) независимая проверка в интересах его собственников и руководителей, регламентированная внутренними документами система контроля;

Правильный ответ: 1.

16. Специалисты, осуществляющие внутренний аудит, несут ответственность перед:

- 1) третьими лицами;
- 2) клиентами, заказавшими аудиторскую проверку;
- 3) руководством проверяемой организации;

Правильный ответ: 3.

17. Основанием проведения внешнего обязательного аудита служит:

- 1) требования нормативных документов;
- 2) задание государственных органов;
- 3) желание руководства аудируемого лица;

Правильный ответ: 1.

18. Обязательный аудит – это:

- 1) аудит, предусмотренный федеральным законодательством;
- 2) аудит по решению собрания учредителей;
- 3) аудит по решению руководящего персонала аудируемого лица;

Правильный ответ: 1.

19. Обязательный аудит проводится:

- 1) в случаях, установленных законодательством по аудиту;
- 2) по инициативе клиента (аудируемого лица);
- 3) по поручению финансовых и налоговых органов;

Правильный ответ: 1.

20. Обязательный аудит проводится:

- 1) ежеквартально;
- 2) не реже одного раза в три года;
- 3) ежегодно;

Правильный ответ: 3.

21. Обязательной ежегодной аудиторской проверке подлежат:

- 1) все организации, независимо от вида деятельности и организационно-правовой формы;
- 2) государственные и иные бюджетные учреждения;
- 3) кредитные, страховые и инвестиционные организации;

Правильный ответ: 3.

22. Обязательной аудиторской проверке подлежат:

- 1) профессиональные участники рынка ценных бумаг;
- 2) государственные и муниципальные учреждения;
- 3) государственные внебюджетные фонды;

Правильный ответ: 1

23. Обязательный аудит кредитных и страховых организаций, негосударственных пенсионных фондов и т.п. проводится:

- 1) только аудиторскими организациями;
- 2) только индивидуальными аудиторами;
- 3) индивидуальными аудиторами и аудиторскими организациями;

Правильный ответ: 1.

24. Обязательной ежегодной аудиторской проверке подлежат организации:

- 1) независимо от вида деятельности и организационно-правовой формы;
- 2) при наличии суммы активов по состоянию на начало предшествующего отчетному году свыше 400 млн.руб.;
- 3) при наличии объема доходов за предшествующий отчетному год свыше 800 млн.руб.;

Правильный ответ: 3.

25. Основанием проведения внешнего добровольного (инициативного) аудита служит:

- 1) задание государственных органов;
- 2) желание собственников аудируемого лица;
- 3) требования нормативных документов;

Правильный ответ: 2.

26. Предпринимательская деятельность, осуществляемая аудиторами, не может предусматривать:

- 1) бухгалтерское, налоговое и управленческое консультирование, оценочную деятельность;
- 2) оптовую реализацию полиграфических изданий по тематике аудиторской деятельности, бухгалтерского учета и налогового законодательства;
- 3) ведение налогового учета, составление налоговых расчетов и деклараций, налоговое консультирование;

Правильный ответ: 2.

27. Какой деятельностью не могут заниматься аудиторы?

- 1) постановка и ведение бухгалтерского учета;
- 2) производство и реализация товаров;

3) представление интересов доверителя в гражданском и административном судопроизводстве;

Правильный ответ: 2.

28. Какие прочие услуги, связанные с аудиторской деятельностью, не вправе оказывать аудиторы клиенту одновременно с проведением аудита?

- 1) оценка объектов недвижимости при наличии соответствующей лицензии;
- 2) анализ финансово-хозяйственной деятельности аудируемого лица;
- 3) восстановление бухгалтерского учета;

Правильный ответ: 3.

29. Аудиторская фирма проводит финансовое консультирование организации. Проведение аудиторской фирмой в дальнейшем обязательного аудита бухгалтерской отчетности этой организации является:

- 1) правомерным;
- 2) правомерным в случае согласования с учредителями;
- 3) неправомерным;

Правильный ответ: 1.

30. Если аудитор оказывает организации консультационные услуги в области бухгалтерского учета, то проведение инициативного (добровольного) аудита этой организации ему:

- 1) не разрешено;
- 2) разрешено;
- 3) разрешено, но по истечении 3-х лет.

Правильный ответ: 2.

31. Может ли аудиторская фирма проводить аудиторскую проверку предприятия, которому она оказывала услугу по восстановлению бухгалтерского учета?

- 1) да, но по истечении трех лет после оказания данного вида услуг;
- 2) да, по разрешению государственного органа по контролю за аудиторской деятельностью в РФ;
- 3) абсолютно исключено проведение аудита бухгалтерской отчетности;

Правильный ответ: 1.

32. Организация предложила аудиторской фирме заключить договор на комплексную услугу: вначале составить бухгалтерскую отчетность, а затем проверить и дать по ней аудиторское заключение. Оцените ситуацию.

- 1) это удобно обеим сторонам;
- 2) все зависит от желания руководства аудиторской фирмы;
- 3) так запрещает поступать Закон РФ «Об аудиторской деятельности»;

Правильный ответ: 3.

33. Проверка квалификации физического лица осуществляется в форме:

- 1) квалификационного экзамена на получение аттестата аудитора;
- 2) квалификационного собеседования на получение аттестата аудитора;
- 3) подачи документов на получения специального разрешения для осуществления аудиторской деятельности;

Правильный ответ: 1.

34. К квалификационному экзамену допускается претендент, получивший:

- 1) высшее образование по имеющей государственную аккредитацию образовательной программе;
- 2) среднее специальное образование в образовательном учреждении, имеющем государственную аккредитацию;
- 3) высшее образование в образовательном учреждении, имеющем лицензию на осуществление образовательной деятельности;

Правильный ответ: 1.

35. Квалификационный экзамен проводит единая аттестационная комиссия, которая создана:

- 1) по согласованию с уполномоченным федеральным органом саморегулируемой организацией аудиторов;
- 2) по согласованию с Управлением по борьбе с экономическими преступлениями;
- 3) по согласованию с Федеральной налоговой службой;

Правильный ответ: 1.

36. Квалификационный аттестат аудитора выдается:

- 1) бессрочно;
- 2) на один год;
- 3) на три года;

Правильный ответ: 1.

37. Как часто каждый аудитор, имеющий квалификационный аттестат, должен проходить обучение по программам повышения квалификации?

- 1) один раз в три года;
- 2) конкретные сроки не установлены, все зависит от желания аудитора;
- 3) один раз в год;

Правильный ответ: 3.

38. Квалификационный аттестат может быть аннулирован:

- 1) в случае выдачи клиенту отрицательного аудиторского заключения;
- 2) при систематическом соблюдении требований федеральных стандартов;
- 3) при обнаружении предоставления недостоверных сведений для получения аттестата;

Правильный ответ: 3.

39. Квалификационный аттестат аннулируется при:

- 1) участия аудитора в осуществлении аудиторской деятельности в течение 5 лет;
- 2) прохождении аудитором внешнего контроля качества работы;
- 3) подписании аудитором аудиторского заключения, признанного заведомо ложным;

Правильный ответ: 3.

40. Решение об аннулировании квалификационного аттестата аудитора принимает:

- 1) уполномоченный федеральный орган;
- 2) Федеральная налоговая служба;
- 3) саморегулируемая организация аудиторов;

Правильный ответ: 3.

41. Аудиторы при проведении аудиторских проверок могут:

- 1) только исследовать в полном объеме документацию;
- 2) исследовать в полном объеме документацию и проверять фактическое наличие имущества, отраженного в документах;
- 3) только проверять фактическое наличие имущества, отраженного в документах;

Правильный ответ: 2.

42. Приемы и методы проведения аудиторских проверок определяет:

- 1) аудитор (аудиторская организация);
- 2) аудируемое лицо;
- 3) саморегулируемая организация аудиторов;

Правильный ответ: 1.

43. Аудиторская организация не вправе:

- 1) вносить корректировки в финансовую (бухгалтерскую) отчетность аудируемого лица после проведения проверки;

- 2) самостоятельно определять количественный и персональный состав аудиторской группы, проводящей проверку;
- 3) получать у должностных лиц аудируемого лица разъяснений в письменной форме по возникшим вопросам;

Правильный ответ: 1.

44. Обязан ли аудитор сообщать налоговым органам о выявленных в ходе проверки нарушениях налогового законодательства?

- 1) обязан по требованию налоговых органов;
- 2) не обязан;
- 3) обязан по результатам проверки аудируемого лица;

Правильный ответ: 2.

45. Обязан ли аудитор сообщать налоговым органам о выявленных у аудируемого лица в ходе проверки нарушениях налогового законодательства?

- 1) не обязан;
- 2) обязан, по требованию налоговых органов;
- 3) обязан, только в случаях обнаружения неуплаты налоговых платежей;

Правильный ответ: 1.

46. Руководители и иные должностные лица аудируемого лица должны:

- 1) предпринимать действия по сужению круга вопросов, подлежащих выяснению аудитором;
- 2) давать аудитору разъяснения в письменной и устной форме по его запросу;
- 3) обязательно выполнять рекомендации аудитора по повышению эффективности деятельности организации;

Правильный ответ: 2.

47. Ответственность за подготовку и представление бухгалтерской (финансовой) отчетности несет:

- 1) собственники проверяемой организации;
- 2) аудитор (аудиторская организация).
- 3) руководство аудируемого лица;

Правильный ответ: 3.

48. Ответственность за подготовку и представление бухгалтерской (финансовой) отчетности несет:

- 1) руководство аудируемого лица;
- 2) собственники проверяемой организации;
- 3) аудитор (аудиторская организация);

Правильный ответ: 1.

49. За неустранение или несвоевременное устранение искажений бухгалтерской отчетности несет ответственность:

- 1) аудитор, осуществляющий аудиторскую проверку;
- 2) аудитор, оказывающий консультации по бухгалтерскому учету;
- 3) персонал аудируемого лица;

Правильный ответ: 3.

50. Укажите возможные виды взыскания с аудиторов при разглашении ими аудиторской тайны:

- 1) возмещение причиненных убытков и аннулирование квалификационного аттестата аудитора;
- 2) возмещение причиненных убытков и аннулирование лицензии на осуществление аудиторской деятельности;
- 3) аннулирование квалификационного аттестата аудитора и исключение из Единого государственного реестра юридических лиц;

Правильный ответ: 1.

51. Аудитор несет материальную ответственность в случае некачественного проведения проверки на основании:

- 1) договора между аудитором и аудируемым лицом;
- 2) решения аудируемого лица;
- 3) собственного решения;

Правильный ответ: 1.

52. В спорной ситуации мера вины и ответственности аудитора перед клиентом определяется:

- 1) решением суда;
- 2) клиентом согласно договору на аудиторскую проверку;
- 3) налоговой службой;

Правильный ответ: 1.

53. Под методами (приемами) аудиторской проверки понимают:

- 1) организацию проверки деятельности аудируемого лица, его документов и записей;
- 2) виды независимых процедур для получения аудиторских доказательств;
- 3) систему приемов, используемых для воздействия на аудируемое лицо;

Правильный ответ: 2.

54. Методы документальной проверки учетной документации предполагают:

- 1) осмотр и изучение документов, контрольные подсчеты и анализ учетных записей;
- 2) проведение выборочной инвентаризации ценностей;
- 3) выполнение контрольных операций с участием специалистов или представителей общественности;

Правильный ответ: 1.

55. Методы проверки отдельного бухгалтерского документа включают в себя:

- 1) формальную и встречную проверку;
- 2) формальную, нормативную и арифметическую проверку;
- 3) нормативную, арифметическую проверку и метод взаимного контроля;

Правильный ответ: 2.

56. Сопоставление разных экземпляров одного и того же документа при совершении внутренних и внешних хозяйственных операций относится к методу:

- 1) встречной проверки;
- 2) обратной калькуляции;
- 3) визуального наблюдения;

Правильный ответ: 1.

57. Метод взаимного контроля различных документов используется для:

- 1) выявления неточностей в оформлении отдельных документов;
- 2) выявления подлога в документах и определения схемы незаконных действий;
- 3) проверки правильности действующих норм расхода сырья и материалов, установления выхода готовой продукции;

Правильный ответ: 2.

58. При запущенности бухгалтерского учета, уничтожении учетных регистров и отсутствии организованного надлежащим образом аналитического учета прибегают к:

- 1) методу встречной проверки;
- 2) получению письменных объяснений работников;
- 3) к восстановлению учетных записей на основе первичных документов;

Правильный ответ: 3.

59. Использование неполноценного сырья, замену дорогостоящих материалов более дешевыми, недовложения в готовую продукцию можно выявить, применяя следующий метод фактической проверки:

- 1) анализа качества сырья, материалов и готовой продукции;
- 2) взаимного контроля документов;
- 3) обратной калькуляции;

Правильный ответ: 1.

60. В чем заключается один из этапов процесса аудита «Деятельность до начала работы»?

- 1) в деятельности аудиторов по поиску и выбору клиентов, изучению организации его бизнеса, подписанию договора на проведение аудита;
- 2) в деятельности аудиторов по организации рекламы своих услуг с целью привлечения новых клиентов;
- 3) в деятельности аудиторов по подбору нормативной литературы, необходимой при аудиторской проверке;

Правильный ответ: 1.

61. Аудитор готовит и передает письмо-соглашение об условиях аудиторского задания (согласие на проведение аудита):

- 1) государственному органу, осуществляющему внешний финансовый контроль за деятельностью аудируемого лица;
- 2) сторонним пользователям бухгалтерской отчетности аудируемого лица;
- 3) исполнительному органу (руководству) аудируемого лица;

Правильный ответ: 3.

62. Основным документом, регулирующим взаимоотношения аудитора и аудируемого лица, является:

- 1) договор на проведение аудиторской проверки;
- 2) стандарты (правила) аудита;
- 3) аудиторское заключение;

Правильный ответ: 1.

63. Определение аудитором объема работ при обязательной аудиторской проверке является предметом...

- 1) профессионального суждения аудитора;
- 2) обсуждения с руководством аудируемого лица;
- 3) пожеланий руководства третьих лиц;

Правильный ответ: 1.

64. Определение аудитором объема работ при добровольной (инициативной) аудиторской проверке является предметом:

- 1) профессионального суждения аудитора;
- 2) пожеланий руководства третьих лиц;
- 3) обсуждения с руководством аудируемого лица;

Правильный ответ: 3.

65. В чем заключается один из этапов процесса аудита – «Планирование аудита»?

- 1) в деятельности аудитора по написанию информационного письма руководству аудируемого лица о состоянии системы бухгалтерского учета и внутреннего контроля;
- 2) в деятельности аудитора по выполнению общего плана аудиторской проверки и аудиторской программы;
- 3) в деятельности аудитора по разработке общего плана аудиторской проверки и аудиторской программы;

Правильный ответ: 3.

66. Планирование аудита представляет:

- 1) разработку общей стратегии и детального подхода к ожидаемому характеру, срокам проведения и объему аудиторских процедур;
- 2) выбор аудитором потенциальных клиентов с целью заключения с ними договоров на проведение аудиторской проверки;

- 3) закрепление за аудиторами, осуществляющими проверку, конкретных областей бухгалтерского учета;

Правильный ответ: 1.

67. Программа аудиторской проверки содержит:

- 1) перечень аудиторских процедур, планируемых к выполнению;
- 2) выводы аудитора, служащие основой для подготовки заключения;
- 3) сведения о расчете аудиторского риска и временных рамках аудиторских процедур;

Правильный ответ: 1.

68. Если в ходе проверки аудитор собирает информацию о деятельности аудируемого лица (копии документов, разъяснения персонала и т.п.), то это...

- 1) нарушение профессиональной этики аудитора;
- 2) не является необходимым и определяется желанием аудитора;
- 3) не нарушает законодательные права аудитора;

Правильный ответ: 3.

69. Информация, полученная аудитором в ходе проверки и на результатах анализа которой основывается мнение аудитора представляет собой:

- 1) аудиторские доказательства;
- 2) аудиторский отчет;
- 3) программу аудиторской проверки;

Правильный ответ: 1.

70. Надежность аудиторских доказательств зависит от:

- 1) времени их предоставления (своевременно или несвоевременно);
- 2) правильности их оформления (согласно требований программы аудита или нет);
- 3) источника их получения (внутреннего или внешнего);

Правильный ответ: 3.

71. Под термином «документация» в аудите понимаются:

- 1) конкретные приемы и методы, применяемые в процессе проведения аудита;
- 2) рабочие документы и материалы, подготавливаемые аудитором либо получаемые и хранимые аудитором в связи с проведением проверки;
- 3) документы аудируемого лица, подтверждающие что работа, выполненная его персоналом, осуществлялась под контролем аудитора;

Правильный ответ: 2.

72. Аудитор определяет объем рабочей документации:

- 1) руководствуясь мнением администрации аудируемого лица;
- 2) согласно указаниям руководства аудиторской фирмы;
- 3) руководствуясь своим профессиональным мнением;

Правильный ответ: 3.

73. Аудитор при проверке баланса нашел ошибки и исправил их. Оцените его действия.

- 1) его действия неправомерны, он должен известить об этом факте клиента и рекомендовать исправление ошибки;
- 2) его действия правомерны;
- 3) действия аудитора неправомерны, он должен дать отрицательное заключение по отчетности;

Правильный ответ: 1.

74. В ходе проведения аудиторской проверки аудитор установил ошибки в учете, сделанные в прошлом году. В какой отчетный период аудитор должен предложить организации внести исправления в учете?

- 1) в том месяце прошлого года, когда установлена ошибка;
- 2) только по отчету в целом за прошлый год;

3) в отчетности, составленной за отчетный период, в котором была обнаружена ошибка;

Правильный ответ: 3.

75. Завершение аудиторской проверки предполагает:

- 1) составление аудиторского отчета;
- 2) оценку жизнеспособности деятельности предприятия в будущем;
- 3) проверку документации после даты составления бухгалтерской отчетности;

Правильный ответ: 1.

76. Обязан ли аудитор представлять заинтересованным лицам аудиторский отчет (письменную информацию) по результатам проверки?

- 1) обязан всем заинтересованным пользователям;
- 2) не обязан, так как аудиторский отчет предоставляется только исполнительному органу аудируемого лица;
- 3) обязан только налоговому инспектору;

Правильный ответ: 2.

77. Письменный отчет аудитора руководству аудируемого лица представляет собой:

- 1) отчет о существующих недостатках аудируемого лица, которые обнаружены в ходе проверки;
- 2) отчет, где отражается мнение о достоверности бухгалтерской отчетности;
- 3) полный отчет обо всех существующих недостатках аудируемого лица;

Правильный ответ: 1.

78. Аудиторское заключение по отчетности составляется в соответствии с:

- 1) пожеланиями аудируемого лица;
- 2) распоряжением руководителя аудиторской фирмы;
- 3) требованиями действующего законодательства по аудиту;

Правильный ответ: 3.

79. Аудиторское заключение о бухгалтерской отчетности представляет собой:

- 1) информацию о своевременности и полноте уплаты налоговых платежей;
- 2) мнение о достоверности бухгалтерской отчетности;
- 3) сведения о финансовом положении аудируемого лица;

Правильный ответ: 2.

80. Форма, содержание и порядок представления аудиторского заключения определяются:

- 1) договором между аудитором (аудиторской организацией) и заказчиком;
- 2) стандартами аудиторской деятельности;
- 3) пожеланиями руководителя или совета директоров проверяемой организации;

Правильный ответ: 2.

Тип заданий: Выбор нескольких правильных вариантов из предложенных вариантов ответов; установление соответствия; установление правильной последовательности; тест на открытый ответ.

1. В соответствии с федеральным законодательством цель аудита – это выражение мнения о _____ бухгалтерской (финансовой) отчетности аудируемого лица.

Вставьте пропущенное слово.

Правильный ответ: достоверности.

2. Взаимоотношения аудитора и аудируемого лица строятся:

- на добровольности;
- на возмездности;
- на принудительности;
- на безвозмездности;

Правильный ответ: 1,2.

3. В федеральном законодательстве предусмотрены требования к аудиторским организациям:

- коммерческая организация;
- членство в саморегулируемой организации аудиторов;
- внесение сведений в реестр аудиторов и аудиторских организаций;
- некоммерческая организация;
- внесение сведений в Единый государственный реестр юридических лиц;

Правильный ответ: 1,2,3.

4. В федеральном законодательстве предусмотрены требования к аудиторам:

- наличие квалификационного аттестата аудитора;
- членство в саморегулируемой организации аудиторов;
- внесение сведений в реестр аудиторов и аудиторских организаций;
- осуществление предпринимательской деятельности только самостоятельно (вне аудиторской фирмы);
- внесение сведений в Единый государственный реестр физических лиц;

Правильный ответ: 1,2,3.

5. К органам внешнего финансового контроля относятся:

- экономические службы организации;
- Центральный банк РФ;
- финансовые и ревизионные отделы организации;
- Федеральная налоговая служба;
- Федеральное казначейство РФ;

Правильный ответ: 2,4,5.

6. При проведении независимой аудиторской проверки аудитор должен обязательно руководствоваться:

- пожеланиями руководства аудируемого лица;
- пожеланиями собственников аудируемого лица;
- стандартами аудиторской деятельности (международными стандартами аудита);
- аудиторским процедурам саморегулируемой организации аудиторов;
- внутрифирменными аудиторскими стандартами;

Правильный ответ: 3,4,5.

7. Стандарты аудиторской деятельности (международные стандарты аудита) обязательны:

- для саморегулируемой организации аудиторов;
- для аудиторских организаций;
- индивидуальных аудиторов;
- аудируемых лиц;

Правильный ответ: 1,2,3.

8. Аудиторские процедуры, устанавливаемые саморегулируемой организацией аудиторов

- 1) определяют требования к процедурам, установленные федеральными стандартами бухгалтерского учета;
- 2) не могут противоречить стандартам аудиторской деятельности (международным стандартам аудита);
- 3) являются обязательными для аудиторов и аудиторских организаций;
- 4) не могут противоречить внутрифирменным стандартам (правилам) аудиторской организации;

Правильный ответ: 2,3.

9. В выражении своего мнения аудиторы независимы от:

- руководителей аудиторской организации, в которой они работают;

- аудируемого лица;
- третьей стороны;
- 4) законодательных актов РФ;

Правильный ответ: 1,2,3.

10. Внешний контроль качества работы аудиторских организаций, проводящих обязательный аудит бухгалтерской отчетности, осуществляет:

- саморегулируемая организация auditors;
- уполномоченный федеральный орган;
- Федеральная налоговая служба;
- Центральный банк России;

Правильный ответ: 1,2.

11. Добровольный аудит проводится по инициативе:

- 1) руководства аудируемого лица;
- 2) государственных контролирующих органов;
- 3) аудиторской организации;
- 4) собственников аудируемого лица;

Правильный ответ: 1,4.

12. Какую из прочих услуг не может оказывать аудитор конкретному клиенту одновременно с проведением аудиторской проверки?

- восстановление налогового учета;
- налоговое консультирование;
- 3) ведение бухгалтерского учета;
- 4) составление бухгалтерской отчетности;
- 5) юридическую помощь;

Правильный ответ: 3,4.

13. Аудиторская организация по результатам обязательной аудиторской проверки предоставляет руководству проверяемой организации:

- аудиторский отчет (письменную информацию руководству);
- аудиторское заключение;
- договор оказания аудиторских услуг;
- письмо-обязательство о согласии на аудит;

Правильный ответ: 1,2.

14. Письменный отчет аудитора...

- является конфиденциальным документом;
- отражает результаты аудиторской проверки;
- не является конфиденциальным документом;
- отражает описание деятельности аудируемого лица;

Правильный ответ: 1,2.

15. Аудиторское заключение представляется...

- руководству аудируемого лица, заключившему договор оказания аудиторских услуг;
- собственнику аудируемого лица, заключившему договор оказания аудиторских услуг;
- 3) в уполномоченный федеральный орган государственного регулирования аудиторской деятельности;
- 3) пользователям отчетности аудируемого лица по их требованию;

Правильный ответ: 1,2.

16. Какие ДВЕ из перечисленных услуг не вправе оказывать аудиторская организация:

- Управленческое консультирование
- Оказание транспортных услуг
- Консультирование по вопросам налогового учета

Настройка для клиента программного продукта по бухгалтерскому учету

Посреднические услуги по продаже продуктов питания

Правильный ответ: 2,5.

17. Вставьте пропущенное слово. Аудиторские организации в ходе проведения аудиторских проверок должны устанавливать достоверность отчетности во всех « _____ » отношениях.

Правильный ответ: существенных

18. Вставьте пропущенное слово. Единые базовые принципы, которым должны следовать все аудиторские организации в процессе своей профессиональной деятельности – это « _____ »

Правильный ответ: аудиторские стандарты

19. Аудиторская организация имеет право на членство в саморегулируемой организации аудиторов, если численность аудиторов, являющихся ее работниками

...

не менее 1 аттестованного аудитора

не менее 2 аттестованных аудиторов

не менее 3 аттестованных аудиторов

3 аттестованных аудитора и более

Правильный ответ: 3,4

20. Вставьте пропущенное слово. Аудиторское заключение должно быть подписано аудиторской организацией « _____ » составления бухгалтерской отчетности экономическим субъектом

Правильный ответ: после

21. Вставьте пропущенное слово. Аудиторские организации в ходе проведения аудиторских проверок должны устанавливать достоверность отчетности во всех « _____ » отношениях.

Правильный ответ: существенных

22. Вставьте пропущенное слово. Единые базовые принципы, которым должны следовать все аудиторские организации в процессе своей профессиональной деятельности – это « _____ »

Правильный ответ: аудиторские стандарты

23. Аудиторская организация имеет право на членство в саморегулируемой организации аудиторов, если численность аудиторов, являющихся ее работниками

...

не менее 1 аттестованного аудитора

не менее 2 аттестованных аудиторов

не менее 3 аттестованных аудиторов

3 аттестованных аудитора и более

Правильный ответ: 3,4

24. Вставьте пропущенное слово. Аудиторское заключение, подтверждающее достоверность бухгалтерской отчетности, должно быть включено в состав годовой бухгалтерской отчетности если эта отчетность подлежит « _____ » аудиту в соответствии с федеральным законодательством

Правильный ответ: обязательному

25. Вставьте пропущенное слово. Аудиторы имеют право в ходе аудиторской проверки получать по письменному запросу необходимую для осуществления аудиторской проверки информацию от « _____ » лиц

Правильный ответ: третьих

26. Вставьте пропущенное слово. Для организаций какой организационно-правовой формы ежегодная аудиторская проверка является обязательной « _____ »

Правильный ответ: публичное акционерное общество

27. Вставьте пропущенное слово. За правильность и полноту данных, отраженных в заключении аудиторской организации, ответственность несет « _____ »
Правильный ответ: аудитор (аудиторская организация)
28. Вставьте пропущенное слово. Индивидуальные элементы, отражаемые в учете и составляющие генеральную совокупность, - это « _____ »
Правильный ответ: элементы выборки
29. Вставьте пропущенное слово. Квалифицированный аттестат аудитора аннулируется в случае неучастия аудитора в осуществлении аудиторской деятельности в течение « _____ » последовательных календарных лет.
Правильный ответ: трех
30. Вставьте пропущенное слово. Обязательный аудит общественно значимым организациям проводится « _____ »
Правильный ответ: аудиторскими организациями
31. Вставьте пропущенное слово. Отслеживание аудитором процесса или процедуры, выполняемой другими лицами, — это « _____ »
Правильный ответ: наблюдение
32. Вставьте пропущенное слово. Подверженность остатка средств на счетах бухгалтерского учета или группы однотипных операций искажениям, которые могут быть существенными, при допущении отсутствия необходимых средств внутреннего контроля, — это « _____ »
Правильный ответ: неотъемлемый риск
33. Вставьте пропущенное слово. Полный набор элементов, из которых аудитор отбирает совокупность и в отношении которой он хочет сделать выводы, — это « _____ »
Правильный ответ: генеральная совокупность
34. Вставьте пропущенное слово. Правовая форма договора на проведение обязательной аудиторской проверки – это « _____ »
Правильный ответ: договор возмездного оказания услуг
35. Вставьте пропущенное слово. Предпринимательская деятельность по независимой проверке бухгалтерского учета и финансовой отчетности организаций и индивидуальных предпринимателей — это « _____ »
Правильный ответ: аудиторская деятельность
36. Вставьте пропущенное слово. При обязательной аудиторской проверке аудиторская организация должна застраховать « _____ »
Правильный ответ: риск ответственности за нарушение договора
37. Вставьте пропущенное слово. Проверка записей, документов или материальных активов — это « _____ »
Правильный ответ: инспектирование
38. Система внутреннего контроля должна включать в себя:
надлежащую систему бухгалтерского учета
объект внутреннего контроля
субъект внутреннего контроля
контрольную среду
обратную связь
отдельные средства контроля;
организационную структуру
Правильный ответ: 1, 4, 6
39. Мнение о достоверности бухгалтерской (финансовой) отчетности может быть выражено в форме:
немодифицированного аудиторского заключения;
модифицированного в виде отказа в выдаче заключения;
модифицированного в виде мнения с оговорками;

модифицированного в виде отрицательного мнения;
отрицательного аудиторского заключения;
отрицательного с оговорками аудиторского заключения;
детализированного отчета аудиторской фирмы.

Правильный ответ: 1,2,3,4

40. Вставьте пропущенное слово. Аудиторский риск включает в себя «_____» составляющие (компонента)

Правильный ответ: три

Тип заданий: ситуационные задачи, миникейсы, расчетные задачи.

1. Организация приобретает объект основных средств стоимостью 50 тыс.руб., кроме того НДС 20% - 10 тыс.руб. В ходе монтажа объекта произведены расходы: 1) доставка 1200 руб. (в т.ч. НДС 20% - 200 руб.); 2) начислена заработная плата работникам в сумме 500 руб.; 3) отчисления на социальное страхование и обеспечение (ставка 30%) - ?. Первоначальная стоимость объекта при постановке на учет составит:

- 1) 51650 рублей;
- 2) 51830 рублей;
- 3) 60830 рублей;

Правильный ответ: 1.

2. Введен в эксплуатацию приобретенный объект основных средств первоначальной стоимостью 61 тыс.руб. Срок полезного использования 5 лет, ликвидационная стоимость объекта 1000 руб. Рассчитать сумму амортизации объекта за месяц (применяется линейный способ):

- 1) 1000 рублей;
- 2) 1017 рублей;
- 3) 12000 рублей;

Правильный ответ: 1.

3. В мае введен в эксплуатацию приобретенный объект нематериальных активов первоначальной стоимостью 7200 рублей. Срок полезного использования 6 лет. Рассчитать остаточную стоимость объекта на 01 января следующего года, если амортизация начисляется линейным способом:

- 1) 6500 рублей;
- 2) 6400 рублей;
- 3) 6000 рублей;

Правильный ответ: 1

4. От поставщика поступили материалы на 22 тыс.руб. (в т.ч. НДС 10% - 2000 руб.). При приемке обнаружена недостача материалы на сумму 165 руб. в ценах поставщика с учетом НДС. Стоимость материалов, подлежащих оприходованию на счет 10 «Материалы», составит:

- 1) 19835 рублей;
- 2) 19850 рублей;
- 3) 21835 рублей;

Правильный ответ: 2.

5. В организации розничной торговли при инвентаризации обнаружена недостача товаров 2500 рублей (учет товаров ведется в продажных ценах). По расчету естественная убыль составила 2000 рублей. Средний процент торговой наценки 40%. Сумма недостачи, подлежащей списанию на издержки обращения (расходы на продажу), составит:

- 1) 1200 рублей;
- 2) 1500 рублей;

3) 2000 рублей;

Правильный ответ: 1.

6. Организация приобрела облигации, по которым не определяется рыночная стоимость, за 46 тыс.руб., номинальная стоимость которых 50 тыс.руб. Срок обращения ценных бумаг 2 года с ежегодной выплатой 6% годовых. Рассчитать разницу между первоначальной и номинальной стоимостью ценной бумаги и сумму дохода, подлежащие отражению в учете за 1 год:

- 1) разница 2000 рублей и доход 2760 рублей;
- 2) разница 2000 рублей и доход 3000 рублей;
- 3) разница 4000 рублей и доход 3000 рублей;

Правильный ответ: 2.

7. Организация приобрела облигации, по которым не определяется рыночная стоимость, за 50 тыс.руб., номинальная стоимость которых 46 тыс.руб. Срок обращения ценных бумаг 4 года с ежегодной выплатой 10% годовых. Рассчитать разницу между первоначальной и номинальной стоимостью ценной бумаги и сумму дохода, подлежащие отражению в учете за 1 год:

- 1) разница 4000 рублей и доход 5000 рублей;
- 2) разница 1000 рублей и доход 4600 рублей;
- 3) разница 4000 рублей и доход 18400 рублей;

Правильный ответ: 2.

8. Организация получила в банке кредит в сумме 100 тыс.руб. сроком погашения 2 месяца с оплатой процентов по ставке 18% годовых. Ключевая ставка Центробанка 10% годовых. Общая сумма процентов за кредит, признаваемая расходами составит:

- 1) 2500 рублей;
- 2) 1667 рублей;
- 3) 3000 рублей;

Правильный ответ: 3.

9. Работнику организации установлен оклад в размере 10 тыс.руб. в месяц (в текущем месяце 20 рабочих дней, из которых им отработано 18 дней). На иждивении работника находится двое несовершеннолетних детей. Сумма налога на доходы физических лиц, подлежащая удержанию с работника составит:

- 1) 806 рублей;
- 2) 1170 рублей;
- 3) 988 рублей;

Правильный ответ: 1.

10. Работнику организации (инвалид 2 группы) установлен оклад в размере 20 тыс.руб. в месяц (в текущем месяце 20 рабочих дней, из которых им отработано 15 дней). На иждивении работника находится один несовершеннолетний ребенок. Сумма налога на доходы физических лиц, подлежащая удержанию с работника составит:

- 1) 1703 рублей;
- 2) 2353 рублей;
- 3) 1768 рублей;

Правильный ответ: 1.

11. Работник организации в текущем месяце болел 5 дней. В расчетном периоде (последние 2 календарных года, предшествующие году болезни) заработок работника составил 292 тыс.руб.). Страховой стаж работника 6 лет. Сумма пособия по временной нетрудоспособности составит:

- 1) 1200 рублей;
- 2) 1600 рублей;
- 3) 2000 рублей;

Правильный ответ: 2.

12. Проданы товары: выручка составила 11800 руб. (в том числе НДС 18%), покупная стоимость проданных товаров 6400 руб. Финансовый результат от продажи товаров составит:

- 1) прибыль 5400 рублей;
- 2) прибыль 3276 рублей;
- 3) прибыль 3600 рублей;

Правильный ответ: 3.

13. Списано основное средство: первоначальная стоимость 17 тыс.руб., сумма начисленной амортизации 15 тыс.руб., от демонтажа получены пригодные материалы 2 тыс.руб. Финансовый результат от списания объекта составит:

- 1) убыток 2000 рублей;
- 2) прибыль 2000 рублей;
- 3) 0 рублей (отсутствует);

Правильный ответ: 3.

14. Определите сальдо активного счета 50 «Касса» на основе следующих данных за март месяц:

Сальдо на 1.03 = 50000 руб.

Поступило в кассу от покупателя 100000 руб.

Поступило в кассу от подотчетного лица 3000 руб.

Поступило в кассу с расчетного счета 200000 руб.

Выдано из кассы в подотчет 10000 руб.

Выдана из кассы заработная плата 150000 руб.

Оплачен долг представителю поставщика по доверенности 80000 руб.

Правильный ответ: сальдо на 31.03 = 113000 руб.

15. Определите сальдо активно-пассивного счета 60 «Расчеты с поставщиками и подрядчиками», если:

Сальдо на 1.02. 50000 руб. (долг поставщика, дебетовое сальдо)

За февраль имели место операции:

- 1) акцептован счет поставщика на 100000 руб.
- 2) Перечислен поставщику аванс 200000 руб.
- 3) от поставщика поступил товар 160000 руб.

Правильный ответ: сальдо на 28.02 составило 10000 (кредитовое сальдо).

16. По данным бухгалтерского баланса произвести группировку пассивов по срокам погашения обязательств.

Показатели	Сумма
1. Капитал и резервы	200
2. Доходы будущих периодов	20
3. Долгосрочная кредиторская задолженность	100
3. Долгосрочные займы	300
4. Краткосрочные кредиты	500
5. Кредиторская задолженность	700

Правильный ответ: П1 = 700, П2 = 500, П3 = 400, П4 = 220.

17. По данным бухгалтерского баланса рассчитать коэффициенты ликвидности.

Показатели	Сумма
1. Запасы и затраты	3600
2. Дебиторская задолженность долгосрочная	850
3. Дебиторская задолженность краткосрочная	1460
4. Денежные средства	140
5. Краткосрочные обязательства	4000

Правильный ответ: коэффициент абсолютной ликвидности = 0,035, коэффициент быстрой ликвидности = 0,4, коэффициент текущей ликвидности = 1,3.

18. По данным бухгалтерского баланса рассчитать коэффициент обеспеченности собственными оборотными средствами.

Показатели	Сумма
1. Запасы и затраты	3600
2. Дебиторская задолженность долгосрочная	850
3. Дебиторская задолженность краткосрочная	1460
4. Денежные средства	140
5. Краткосрочные обязательства	4000

Правильный ответ: коэффициент обеспеченности собственными оборотными средствами = 0,339.

19. По данным таблицы рассчитать коэффициенты автономии, маневренности собственного капитала и обеспеченности собственными оборотными средствами организации.

Показатели	Сумма
1. Внеоборотные активы	6400
2. Оборотные активы	5400
3. Собственный капитал	7100
4. Краткосрочные обязательства	4700

Правильный ответ: коэффициент автономии = 0,602, коэффициент маневренности собственного капитала = 0,099, коэффициент обеспеченности собственными оборотными средствами = 0,130.

20. По данным таблицы рассчитать все возможные показатели рентабельности.

Показатели	Сумма
1. Выручка от продаж	610
2. Себестоимость продаж	450
3. Прибыль от продаж	160
4. Среднегодовая стоимость активов	1854

Правильный ответ: рентабельность продаж = 26,2%, рентабельность продукции = 35,6%, рентабельность активов = 8,6%.

УЧЕТ И АУДИТ В ТОРГОВО-СНАБЖЕНЧЕСКИХ И ОБСЛУЖИВАЮЩИХ ОРГАНИЗАЦИЯХ

(семестр: 7; промежуточная аттестация: зачет)

Тип заданий: выбор одного правильного варианта из предложенных вариантов ответов

1 Товары — это часть материально-производственных запасов, приобретенных или полученных от других юридических или физических лиц и предназначенных для:

2 Право собственности у приобретателя (покупателя) товаров по договору в общеустановленном порядке (если договором не оговорено иное) возникает в:

1) производства продукции;

2) продажи;

3) управленческих нужд организации.

Правильный ответ: 2.

1) момент оплаты товара покупателем;

2) момент передачи товара продавцом покупателю;

3) момент оформления продавцом отгрузочных документов на товар.

- 3 Свободные оптовые (отпускные) цены на товары торговая организация устанавливает исходя:
- Правильный ответ: 2.
- 1) из конъюнктуры рынка, качества и потребительских свойств товара;
 - 2) из величины затрат, включаемых в стоимость товаров;
 - 3) из необходимости покрытия всех расходов, связанных с функционированием торгового предприятия.
- 4 На оптовых предприятиях учет товаров ведется на счете 41 «Товары» по:
- Правильный ответ: 1.
- 1) продажной стоимости включая НДС;
 - 2) стоимости их приобретения без НДС;
 - 3) стоимости их приобретения с отражением сумм НДС на отдельном субсчете счета 41 «Товары».
- 5 В каком случае торговая организация относит на издержки обращения (расходы на продажу) транспортные расходы, оплаченные поставщику:
- Правильный ответ: 2.
- 1) если учет товаров ведется по фактической себестоимости;
 - 2) если учет товаров ведется по покупным ценам;
 - 3) транспортные расходы не являются издержками обращения, поэтому подлежат списанию на управленческие расходы.
- 6 Документальное оформление приемки товаров зависит от следующих факторов:
- Правильный ответ: 2.
- 1) от вида доставки и источника поступления;
 - 2) от вида доставки и места приемки;
 - 3) от места приемки и источника поступления.
- 7 Учет доверенностей ведется:
- Правильный ответ: 2.
- 1) в книге покупок;
 - 2) в книге учета поступивших товарно-материальных ценностей;
 - 3) в книге (журнале) учета выданных доверенностей.
- 8 Приемка товаров в ненарушенной таре ведется:
- Правильный ответ: 3.
- 1) по количеству единиц, массе нетто и качеству;
 - 2) по количеству мест и массе брутто или по количеству мест и маркировке на таре;
 - 3) по количеству мест и массе брутто.
- 9 Товары, принятые на ответственное хранение, отражаются по дебету:
- Правильный ответ: 2.
- 1) балансового счета 41 — по учетной стоимости;
 - 2) забалансового счета 002 — по

- ценам, указанным в сопроводительных документах;
- 3) ответ 1 или 2 в зависимости от учетной политики организации.
Правильный ответ: 2.
- 1 Приемка товаров в организациях торговли производится:
- 1) по моменту их поступления;
- 2) не позднее 10 дней с момента их получения;
- 3) по мере распоряжения директора.
Правильный ответ: 1.
- 1 При выявлении расхождений при приемке товара от поставщика оприходование товара осуществляется:
- 1) по данным товаросопроводительных документов;
- 2) по фактическому наличию;
- 3) ответ 1 или 2 в зависимости от учетной политики торговой организации.
Правильный ответ: 2.
- 1 На предприятиях розничной торговли товары приходяются:
- 1) в день их поступления весом брутто;
- 2) в день их поступления весом нетто;
- 3) в день их продажи покупателям весом нетто.
Правильный ответ: 2.
- 1 Выявленная при приемке недостача или порча товаров по вине поставщика или транспортной организации относится в дебет:
- 1) счета 76/2 «Расчеты по претензиям»;
- 2) счета 94 «Недостачи и потери от порчи ценностей»;
- 3) счета 91/2 «Прочие расходы».
Правильный ответ: 1.
- 1 В торговых организациях переоценка товаров означает:
- 1) установление продажной цены при поступлении товара (оценка);
- 2) изменение ранее установленной покупной цены (дооценка или уценка);
- 3) изменение ранее установленной продажной цены (дооценка или уценка).
Правильный ответ: 3.
- 1 На счете 42 «Торговая наценка» отражается:
- 1) только торговая наценка на поступившие товары;
- 2) только скидка, предоставляемая поставщиками;
- 3) торговая наценка на поступившие товары и скидка, предоставляемая поставщиком.
Правильный ответ: 3.
- 1 Торговая наценка на поступившие от поставщика товары отражается в учете:
- 1) Д-т сч.60 К-т сч.42;
- 2) Д-т сч.42 К-т сч.41;
- 3) Д-т сч.41 К-т сч.42.
Правильный ответ: 3.

- 1 В розничной торговле продажная цена на поступившие товары формируется:
- 1) в момент их поступления;
 - 2) в момент их продажи покупателям;
 - 3) в момент проведения инвентаризации товаров.
- Правильный ответ: 1.
- 1 Возврат (отгрузка) залоговой тары поставщику (покупателю) отражается в учете:
- 1) Д-т сч.60 (62) К-т сч.90;
 - 2) Д-т сч.60 (62) К-т сч.41;
 - 3) Д-т сч.41 К-т сч.60 (62).
- Правильный ответ: 2.
- 1 Внутреннее перемещение товаров в бухгалтерском учете:
- 1) отражается на счете 41 «Товары» в разрезе аналитических счетов;
 - 2) не отражается на счете 41 «Товары» в разрезе аналитических счетов;
 - 3) отражается на счетах 41 «Товары» и 90 «Продажи» в разрезе аналитических счетов.
- Правильный ответ: 1.
- 2 Оптовая продажа товаров регулируется договорами:
- 1) только купли-продажи;
 - 2) только поставки;
 - 3) купли-продажи или поставки.
- Правильный ответ: 3.
- 2 Оптовый отпуск товаров покупателям производится на основании:
- 1) паспорта, предъявленного представителем организации-покупателя;
 - 2) доверенности, предъявленной представителем организации-покупателя;
 - 3) паспорта и доверенности, предъявленных представителем организации-покупателя.
- Правильный ответ: 3.
- 2 Отпуск товаров между структурными подразделениями, принадлежащими одному торговому предприятию (внутреннее перемещение), осуществляется:
- 1) по расходной накладной;
 - 2) по счету-фактуре;
 - 3) по договору.
- Правильный ответ: 1.
- 2 Суммы торговой наценки по товарам, возвращенным поставщику или использованным на хозяйственные нужды торговой организации, сторнируются:
- 1) Д-т сч.41 К-т сч.42;
 - 2) Д-т сч.60 К-т сч.42;
 - 3) Д-т сч.42 К-т сч.41.
- Правильный ответ: 1.
- 2 Исполнение договора розничной купли-продажи:
- 1) требует специальных бланков, печатей и других элементов, характерных при заключении договорных обязательств;
 - 2) не требует специальных бланков, печатей и других элементов, характерных при заключении договорных обязательств;

- 3) требует обязательного расчета покупателей за проданный товар наличными денежными средствами.
Правильный ответ: 2.
- 1) путем прямого подсчета денежных средств кассиром-операционистом на конец рабочего дня;
2) на основании приходных кассовых ордеров, оформляемых кассирами-операционистами;
3) по данным книг кассиров-операционистов как разность показателей счетчиков на начало и конец дня по всем кассовым аппаратам.
Правильный ответ: 3.
- 1) полную стоимость проданного товара при оплате части его стоимости;
2) разницу между полной стоимостью товара и частью оплаченной его стоимости;
3) часть оплаченной стоимости проданного товара.
Правильный ответ: 2.
- 1) решения руководителя;
2) квитанций к приходным кассовым ордерам;
3) кассовых чеков.
Правильный ответ: 2.
- 1) без НДС;
2) без НДС и отдельной строкой сумма НДС;
3) вместе с НДС.
Правильный ответ: 2.
- 1) проверка фактического наличия товаров на определенную дату;
2) экономическая группировка товаров в денежной оценке на определенную дату;
3) группировка фактических затрат в денежной форме и определение себестоимости единицы товара.
Правильный ответ: 1.
- 1) руководитель;
2) главный бухгалтер;
3) материально ответственное лицо.
Правильный ответ: 1.
- 1) по местонахождению товаров и материально ответственным лицам;
- 2 Сумма выручки, поступившей в кассу магазина за рабочий день, определяется:
- 2 Сумма рассрочки платежа при продаже товаров в кредит представляет собой:
- 2 Учетная стоимость товаров, проданных в розничной торговле, по окончании отчетного периода списывается на основании:
- 2 В счетах-фактурах, выписанных покупателям за проданные товары, продажная цена товаров указывается:
- 2 Инвентаризация товаров – это:
- 3 Ответственность за правильное и своевременное проведение инвентаризации товаров несет:
- 3 Инвентаризация товаров производится:

- 2) только по местонахождению товаров;
- 3) только по материально ответственным лицам.
- Правильный ответ: 1.
- 1) недостает однородных ценностей одного наименования и сорта;
- 2) однородные ценности одновременно находятся в излишке и в недостатке;
- 3) разные виды ценности одновременно находятся в излишке и в недостатке.
- Правильный ответ: 2.
- 1) руководителя торговой организации;
- 2) председателя инвентаризационной комиссии;
- 3) материально ответственного лица.
- Правильный ответ: 1.
- 1) продажи товаров и возврата нереализованных товаров поставщику;
- 2) транспортировки и хранения товаров;
- 3) хранения и последующего возврата товаров поставщику.
- Правильный ответ: 2.
- 1) недостачи сверх установленных норм;
- 2) порчи товаров при несоблюдении условий перевозки;
- 3) естественной убыли и потери части веса или объема товаров.
- Правильный ответ: 3.
- 1) стоимостных показателей;
- 2) натуральных показателей;
- 3) процентах.
- Правильный ответ: 3.
- 1) естественной прибыли товаров;
- 2) реализованной убыли товаров;
- 3) естественной убыли товаров.
- Правильный ответ: 3.
- 1) в продажных ценах;
- 2) в покупных ценах;
- 3) в рыночных ценах.
- Правильный ответ: 2.
- 1) доходы организации;
- 2) расходы организации;
- 3) виновных лиц.
- ⊖ При инвентаризации товаров пересортица означает ситуацию, когда:
- ⊖ Зачет недостач излишками других товаров (пересортицы) допускается с разрешения:
- ⊖ Товарные потери возникают в результате:
- ⊖ Нормируемые товарные потери возникают в результате:
- ⊖ Нормы естественной убыли продовольственных товаров в торговле устанавливаются в:
- ⊖ Для определения нормируемых товарных потерь составляется расчет:
- ⊖ Недостача товаров списывается на коммерческие расходы (расходы на продажу):
- ⊖ При инвентаризации недостача товаров в пределах норм естественной убыли списывается

- на:
- 4 Суммы торговой наценки по товарам, списанным вследствие естественной убыли, порчи и недостачи, сторнируются:
- 4 Списание недостачи и порчи товаров в пределах норм естественной убыли отражается в учете:
- 4 Недостачи товаров сверх величин (норм) убыли и потерь от порчи ценностей списываются:
- 4 Списание недостачи товаров за счет виновных лиц производится по:
- 4 С виновных лиц взыскивается стоимость недостающих или похищенных товаров:
- 4 Недостача товаров сверх норм естественной убыли при наличии виновных лиц отражается в учете:
- 4 Убытки от недостачи товаров и его порчи сверх норм естественной убыли, если виновные лица не установлены или суд отказал во взыскании убытков с них, списываются на:
- 4 Недостачи товаров сверх норм убыли и потери от порчи ценностей при отсутствии конкретных виновников, во взыскании которых отказано судом вследствие необоснованности исков, списываются:
- 4 Некомпенсируемые потери товаров, возникшие в результате стихийных бедствий, относят как убытки отчетного года в дебет:
- 4 Складской учет товаров в зависимости от способа хранения, частоты поступления и т.д. может быть организован:
- 5 В торговле стоимостная схема
- Правильный ответ: 2.
- 1) Д-т сч.94 К-т сч.42;
2) Д-т сч.42 К-т сч.94;
3) Д-т сч.44 К-т сч.42.
- Правильный ответ: 1.
- 1) Д-т сч.94 К-т сч.44;
2) Д-т сч.44 К-т сч.94;
3) Д-т сч.91 К-т сч.94.
- Правильный ответ: 2.
- 1) на расходы по продаже;
2) на виновных лиц;
3) на убытки торговой организации.
- Правильный ответ: 2.
- 1) покупной стоимости товаров;
2) продажной стоимости товаров;
3) остаточной стоимости товаров.
- Правильный ответ: 2.
- 1) рыночная;
2) остаточная;
3) согласованная с материально ответственным лицом.
- Правильный ответ: 1.
- 1) Д-т сч.94 К-т сч.73;
2) Д-т сч.73 К-т сч.94;
3) Д-т сч.73 К-т сч.44.
- Правильный ответ: 2.
- 1) счет 44 «Расходы на продажу»;
2) счет 91/2 «Прочие расходы»;
3) счет 84 «Нераспределенная прибыль (непокрытый убыток)».
- Правильный ответ: 2.
- 1) на расходы от обычной деятельности;
2) на расходы от прочей деятельности;
3) на убытки торговой организации.
- Правильный ответ: 2.
- 1) счета 44 «Расходы на продажу»;
2) счета 91 «Прочие доходы и расходы»;
3) счета 99 «Прибыли и убытки».
- Правильный ответ: 2.
- 1) только сортовым способом;
2) только партионным способом;
3) сортовым или партионным способом.
- Правильный ответ: 3.
- 1) учет движения каждой

- учета движения товаров предполагает:
- товарной единицы по количеству и стоимости;
 2) учет движения товаров по общей стоимости;
 3) учет движения всех товаров по количеству и стоимости.
 Правильный ответ: 2.
- 5 В торговле количественно-стоимостная схема учета движения товаров предполагает:
- 1) учет движения каждой товарной единицы по количеству и стоимости;
 2) учет движения товаров по общей стоимости;
 3) учет движения всех товаров по количеству и стоимости.
 Правильный ответ: 2.
- 5 Отчетность о наличии и движении товаров предоставляется материально ответственным лицом:
- 1) еженедельно;
 2) ежедекадно;
 3) исходя из конкретных условий работы предприятия.
 Правильный ответ: 3.
- 5 При обработке товарных отчетов бухгалтерские проводки:
- 1) составляются в целом по отчету;
 2) составляются по каждому документу в отдельности;
 3) не составляются.
 Правильный ответ: 2.
- 5 Остаток товаров (тары) на конец отчетного периода в товарном отчете рассчитывается на основании:
- 1) формулы товарного баланса;
 2) инвентаризации;
 3) информации, полученной по данным бухгалтерского учета.
 Правильный ответ: 1.
- 5 Записи в учетный регистр по счету 41 «Товары» делаются:
- 1) по каждому документу в отдельности;
 2) в целом по товарному отчету путем систематизации учетной информации;
 3) в произвольном порядке без систематизации учетной информации.
 Правильный ответ: 2.
- 5 Итоговый остаток товаров в оборотной (сальдовой) ведомости по отдельному материально ответственному лицу должен быть равен остатку:
- 1) в учетном регистре по всем материально ответственным лицам;
 2) в инвентаризационной описи товаров;
 3) в товарном отчете материально ответственного лица.
 Правильный ответ: 3.
- 5 Если учет товаров в производстве (на кухне) ведется по продажным ценам, то сумма торговой наценки на поступившее сырье отражается в учете:
- 1) Д-т сч.42 К-т сч.41;
 2) Д-т сч.20 К-т сч.42;
 3) Д-т сч.41 К-т сч.42.
 Правильный ответ: 2.

- § В организациях общественного питания продажная цена на продукцию собственного производства устанавливается с помощью:
- § В организациях общественного питания калькулирование продажной цены на изделие кухни предполагает:
- € Особенностью учета производства в общественном питании является:
- € Оборот предприятия общественного питания включает в себя:
- € В организациях общественного питания отпуск готовых изделий из производства в буфет отражается в бухгалтерском учете:
- € В организациях общественного питания учет сырья и продуктов в производстве (на кухне) ведется:
- € В организациях общественного питания выручка от продажи готовых изделий свои работникам по ведомости на отпуск продукции
- 1) оценки;
2) калькуляции;
3) инвентаризации.
Правильный ответ: 2.
- 1) соблюдение норм расхода сырья и выхода готовых блюд;
2) не соблюдение норм расхода сырья и выхода готовых блюд;
3) соблюдение качественных характеристик выпускаемых готовых блюд.
Правильный ответ: 1.
- 1) единство оценки сырья на производстве, т.е. соответствие учетной стоимости поступления необработанного сырья по массе брутто и списания готовых изделий по массе нетто;
2) различие в оценке сырья на производстве, т.е. учетная стоимость поступления необработанного сырья по массе брутто выше учетной стоимости списания готовых изделий по массе нетто;
3) различие в оценке сырья на производстве, т.е. учетная стоимость поступления необработанного сырья по массе брутто ниже учетной стоимости списания готовых изделий по массе нетто.
Правильный ответ: 1.
- 1) оборот по продаже продукции собственного производства;
2) оборот по продаже покупных товаров;
3) ответ 1 и 2.
Правильный ответ: 3.
- 1) Д-т сч.20 К-т сч.41;
2) Д-т сч.41 К-т сч.20;
3) Д-т сч.20 К-т сч.20.
Правильный ответ: 2.
- 1) по покупным ценам;
2) по фактической себестоимости;
3) по продажным ценам.
Правильный ответ: 3.
- 1) Д-т сч.70 К-т сч.90;
2) Д-т сч.90 К-т сч.70;
3) Д-т сч.50 К-т сч.90.
Правильный ответ: 1.

- отражается в учете:
- € Передача товаров от продавца к покупателю при оптовой продаже отражается в бухгалтерском учете на основании:
- 1) товаросопроводительных документов на отгрузку товаров;
 - 2) счета-фактуры и документов на оплату товаров;
 - 3) ответ 1 или 2 в зависимости от условий договора с покупателем.
- Правильный ответ: 1.
- € В оптовой торговле продажа товаров по договору в общеустановленном порядке (если договором не оговорено иное) отражается в учете:
- 1) Д-т сч.45 К-т сч.41;
 - 2) Д-т сч.62 К-т сч.90;
 - 3) Д-т сч.90 К-т сч.41.
- Правильный ответ: 2.
- € В розничной торговле продажа товаров покупателям по кредитным картам отражается в учете:
- 1) Д-т сч.62 К-т сч.90;
 - 2) Д-т сч.57 К-т сч.90;
 - 3) Д-т сч.50 К-т сч.90.
- Правильный ответ: 2.
- € В розничной торговле расчет валового дохода по ассортименту товарооборота применяется, когда:
- 1) ведется отдельный учет товаров, облагаемых НДС по ставкам 10 и 18%;
 - 2) на разные группы товаров устанавливаются разные размеры торговых наценок;
 - 3) на все товары устанавливается одинаковый процент торговой наценки.
- Правильный ответ: 2.
- € В розничной торговле расчет валового дохода на основе общего товарооборота производится в тех случаях, когда:
- 1) на все товары устанавливается одинаковый процент торговой наценки;
 - 2) все товары облагаются по одинаковой ставке НДС;
 - 3) отсутствует аналитический учет товаров с разными процентами торговой наценки.
- Правильный ответ: 1.
- 7 В розничной торговле при расчете валового дохода по среднему проценту необходимо располагать следующей информацией:
- 1) торговая наценка на начало отчетного месяца, торговая наценка на поступившие за месяц товары;
 - 2) стоимость проданных товаров и остаток товаров на конец месяца;
 - 3) ответ 1 и 2.
- 7 Инвентаризация товаров на первое число каждого месяца проводится в организации розничной торговли, где используется способ расчета валового дохода на основе:
- 1) ассортимента товарооборота;
 - 2) среднего процента;
 - 3) ассортимента товарного остатка.
- Правильный ответ: 3.
- 7 В розничной торговле разница между продажной ценой поступившего товара и его покупной ценой представляет собой:
- 1) торговую наценку;
 - 2) валовой доход от продажи;
 - 3) прибыль от продажи.
- Правильный ответ: 1.

- 7 В розничной торговле (учет товаров ведется по продажным ценам) валовой доход от продажи товаров отражается записью:
- 1) Д-т сч.42 К-т сч.90 (сторно);
 - 2) Д-т сч.90 К-т сч.42 (сторно);
 - 3) Д-т сч.90 К-т сч.99.
- Правильный ответ: 2.
- 7 Предприятия торговли определяют облагаемый НДС оборот от реализации товаров как:
- 1) разницу между продажной и покупной стоимостью реализованных товаров;
 - 2) величину торговой наценки по поступившим товарам;
 - 3) выручку от продажи товаров покупателям.
- Правильный ответ: 3.
- 7 Торговые организации, продающие товары с разными ставками НДС (0, 10 и 20%), должны при налогообложении доходов от продажи:
- 1) рассчитать среднюю расчетную ставку НДС;
 - 2) вести отдельный учет выручки от продажи товаров в разрезе применяемых ставок;
 - 3) использовать наиболее выгодную ставку НДС.
- Правильный ответ: 2.
- 7 Аналитический учет по счету 44 «Расходы на продажу» ведется по:
- 1) только элементам расходов;
 - 2) только статьям расходов;
 - 3) элементам и статьям расходов.
- Правильный ответ: 3.
- 7 В бухгалтерском учете списание расходов, связанных с продажей товаров, осуществляется:
- 1) полностью;
 - 2) частично;
 - 3) ответ 1 или 2 в зависимости от учетной политики торговой организации.
- Правильный ответ: 3.
- 7 Расчет доли издержек обращения на остаток товаров составляется:
- 1) по статье «Транспортные расходы»;
 - 2) по статьям «Транспортные расходы», «Расходы на хранение, переработку и упаковку товаров» и «Потери товаров на технологические нужды»;
 - 3) по всем статьям расходов.
- Правильный ответ: 1.
- 7 Транспортные расходы распределяются между остатком товаров и проданными товарами пропорционально их:
- 1) весу;
 - 2) стоимости;
 - 3) количеству.
- Правильный ответ: 2.
- 8 В налоговом учете списание расходов, связанных с продажей товаров:
- 1) производится полностью;
 - 2) производится частично;
 - 3) не производится.
- Правильный ответ: 2.
- 8 Расходы на продажу, относящиеся к проданным товарам, подлежат списанию в учете:
- 1) Д-т сч.44 К-т сч.90;
 - 2) Д-т сч.90 К-т сч.44;
 - 3) Д-т сч.99 К-т сч.44.
- Правильный ответ: 2.

Тип заданий: Выбор нескольких правильных вариантов из предложенных вариантов ответов; установление соответствия; установление правильной последовательности; тест на открытый ответ.

- 1 При разработке и принятии учетной политики в части оценки приобретенных товаров в оптовой торговле предприятие решает, по какой стоимости оцениваются товары:
- 1) по рыночной;
 - 2) по фактической;
 - 3) по покупной;
 - 3) по продажной.
- Правильный ответ: 2,3.
- 2 В оптовой торговле товары могут учитываться:
- 1) по продажным ценам;
 - 2) по переоцененной стоимости;
 - 3) по фактической себестоимости;
 - 4) по покупным ценам;
- Правильный ответ: 3,4.
- 3 Организациям, осуществляющим розничную торговлю, разрешается производить оценку приобретенных товаров по:
- 1) переоцененной стоимости;
 - 2) фактической себестоимости;
 - 3) по покупной стоимости;
 - 3) по продажной стоимости;
- Правильный ответ: 3,4.
- 4 Транспортные расходы, оплаченные поставщику, покупатель относит на коммерческие расходы (расходы на продажу), если:
- 1) это предусматривается условиями договора поставки;
 - 2) они включены отдельной строкой в счет на оплату;
 - 3) это не предусматривается условиями договора поставки;
 - 4) они не включены отдельной строкой в счет на оплату;
- Правильный ответ: 1,2.
- 5 Для определения покупной стоимости проданных товаров используются следующие способы:
- 1) по себестоимости каждой единицы;
 - 2) по средней себестоимости;
 - 3) по способу ФИФО;
 - 4) по способу ЛИФО;
- Правильный ответ: 1,2,3.
- 6 Для определения средней себестоимости товаров необходимо иметь данные:
- 1) о продаже товаров в денежных и натуральных единицах измерения за отчетный период;
 - 2) об остатке товаров на начало отчетного периода в денежных и натуральных единицах измерения;
 - 3) о поступлении товаров в денежных и натуральных единицах измерения за отчетный период;
 - 4) об остатке товаров на конец отчетного периода в денежных и натуральных единицах измерения.
- Правильный ответ: 2,3.
- 7 Товары оцениваются на отчетную дату по следующей величине:
- 1) по фактической себестоимости;
 - 2) по покупной стоимости;
 - 3) по продажной стоимости;

- 4) по чистой стоимости продажи;
Правильный ответ: 1,4.
- ξ Отношения между продавцом и покупателем товара юридически оформляются:
- 1) договором купли-продажи;
 - 2) договором поставки;
 - 3) договором займа;
 - 4) договором оказания услуг;
- Правильный ответ: 1,2.
- ς Торговые операции документально оформляются:
- 1) договорами поставки или купли-продажи;
 - 2) первичными товарными документами;
 - 3) первичными банковскими документами;
 - 4) первичными кассовыми документами;
- Правильный ответ: 1,2.
- 1 К товаросопроводительным документам относят:
- 1) накладную;
 - 2) товарно-транспортную накладную;
 - 3) счет-фактуру;
 - 4) кассовые документы;
 - 5) спецификации;
- Правильный ответ: 1,2,5.
- 1 В торговых предприятиях товаросопроводительные документы подписывают:
- 1) главный экономист;
 - 2) руководитель;
 - 3) главный бухгалтер;
 - 4) материально ответственные лица;
- Правильный ответ: 2,3,4.
- 1 Первичные товарные документы составляются:
- 1) в момент совершения хозяйственной операции;
 - 2) в отдельных случаях — непосредственно после окончания операции;
 - 3) в конце отчетного периода или на дату составления отчетности;
 - 4) в любое время по согласованию с руководителем;
- Правильный ответ: 1,2.
- 1 Исправления в первичных товарных документах, созданных вручную (за исключением кассовых и банковских) делают путем:
- 1) удаления неправильно составленных частей документа;
 - 2) зачеркивания неправильных записей;
 - 3) внесения необходимых оговорок и исправлений, заверенных подписью;
 - 4) снятия ксерокопии нового документа и уничтожения исправленного документа;
- Правильный ответ: 2,3.
- 1 Выявленная при приемке недостача товаров может быть отнесена в дебет:
- 1) счета 76/2 «Расчеты по претензиям»;
 - 2) счета 94 «Недостачи и потери от порчи ценностей»;
 - 3) счета 91/2 «Прочие расходы»;
 - 4) счета 73/2 «Расчеты по возмещению материального ущерба»;

- 1 На счете 42 «Торговая наценка» отражается:
- Правильный ответ: 1,2.
- 1) торговая наценка на поступившие товары;
 - 2) скидка, предоставляемая поставщиками;
 - 3) результаты переоценки товаров (доценка или уценка);
 - 4) результаты обесценения товаров при снижении их рыночной стоимости;
- Правильный ответ: 1,2,3.
- 1 Оборот оптовой торговли — это продажа товаров:
- 1) для их последующей продажи или производственного потребления;
 - 2) для использования в предпринимательской деятельности;
 - 3) для личного и семейного использования;
 - 4) для иного использования, не связанного с предпринимательской деятельностью;
- Правильный ответ: 1,2.
- 1 Оборот розничной торговли — это продажа товаров:
- 1) для их последующей продажи или производственного потребления;
 - 2) для использования в предпринимательской деятельности;
 - 3) для личного и семейного использования;
 - 4) для иного использования, не связанного с предпринимательской деятельностью;
- Правильный ответ: 3,4.
- 1 Торговая организация для целей налогообложения НДС при реализации товаров оформляет:
- 1) счет-фактуру;
 - 2) универсальный передаточный документ;
 - 3) товарную накладную;
 - 4) приходный кассовый ордер;
- Правильный ответ: 1,2.
- 1 Проведение инвентаризации товаров обязательно:
- 1) при установлении фактов хищений и злоупотреблений;
 - 2) при смене руководства торговой организации;
 - 3) перед выходными или праздничными днями;
 - 4) при болезни материально ответственного лица;
- Правильный ответ: 1,2.
- 2 Инвентаризационную опись товарных остатков подписывают:
- 1) члены инвентаризационной комиссии по приказу;
 - 2) материально ответственное лицо;
 - 3) руководитель торговой организации;
 - 4) представитель налоговых органов;
- Правильный ответ: 1,2.
- 2 Условиями зачета излишек и недостач (пересортицы) товаров является их
- 1) за один проверяемый период;
 - 2) за разные проверяемые периоды (предшествующий и отчетный);

- возникновение:
- 3) у одного проверяемого лица;
 - 4) по разным товарным группам (наименованиям);
 - 5) по одной товарной группе (наименованию);
- Правильный ответ: 1,3,5.
- 2 Ненормируемые товарные потери возникают в результате:
- 1) изменения физико-химических свойств товаров;
 - 2) бесхозяйственности;
 - 3) несоблюдения условий хранения товаров;
 - 4) применения норм естественной убыли;
- Правильный ответ: 2,3.
- 2 Естественная убыль товаров списывается на коммерческие расходы торговой организации при условиях:
- 1) в размерах фактической недостачи, выявленной при инвентаризации;
 - 2) в пределах установленных норм;
 - 3) не более суммы недостачи, выявленной при инвентаризации;
 - 4) в размерах фактических излишков, выявленных при инвентаризации;
- Правильный ответ: 2,3.
- 2 Взыскание с материально ответственного лица недостачи товаров при инвентаризации отражается в учете записями:
- 1) Д-т сч.94 К-т сч.73;
 - 2) Д-т сч.73 К-т сч.94;
 - 3) Д-т сч.73 К-т сч.98;
 - 4) Д-т сч.73 К-т сч.44.
- Правильный ответ: 2,3.
- 2 Учет движения товаров может быть организован по схемам:
- 1) попредметная (индивидуальная);
 - 2) количественно-стоимостная;
 - 3) стоимостная;
 - 4) контрольная;
- Правильный ответ: 1,2,3.
- 2 Сроки составления отчетности о наличии и движении товаров определяет:
- 1) руководитель;
 - 2) главный бухгалтер;
 - 3) материально ответственное лицо;
 - 4) секретарь-делопроизводитель;
 - 5) главный экономист;
- Правильный ответ: 1,2.
- 2 Тара однократного использования передается торговой организации вместе с товаром:
- 1) по залоговой стоимости;
 - 2) подлежит возврату поставщику;
 - 3) по покупной стоимости;
 - 4) не подлежит возврату поставщику.
- Правильный ответ: 3,4.
- 2 Выручка от продажи товаров принимается к бухгалтерскому учету в сумме, исчисленной в денежном выражении, равной величине:
- 1) поступления денежных средств;
 - 2) образования дебиторской задолженности;
 - 3) выплаты денежных средств;
 - 4) образования кредиторской задолженности;
- Правильный ответ: 1,2.
- 2 Выручка от продажи товаров конечному потребителю (населению)
- 1) Д-т сч.62 К-т сч.90;
 - 2) Д-т сч.57 К-т сч.90;
 - 3) Д-т сч.50 К-т сч.90.

- за наличный и безналичный расчет отражается в учете:
- 4) Д-т сч.90 К-т сч.41.
Правильный ответ: 2,3.
- ⊖ Для расчета валового дохода (реализованной торговой наценки) в розничной торговле используются способы:
- 1) по общему товарообороту;
 - 2) по ассортименту товарооборота;
 - 3) по среднему проценту;
 - 4) по ассортименту остатка товаров;
 - 5) по общему товарному остатку;
 - 6) по наименьшему размеру торговой надбавки.
- Правильный ответ: 1,2,3,4.
- ⊖ В торговле валовой доход от продажи товаров представляет собой:
- 1) реализованную торговую наценку;
 - 2) разницу между продажной и покупной стоимостью реализованных товаров;
 - 3) прибыль от продажи;
 - 4) выручку от продажи товаров за вычетом налоговых платежей.
- Правильный ответ: 1,2.
- ⊖ В настоящее время применяются следующие ставки НДС:
- 1) 0%;
 - 2) 10%;
 - 3) 13%;
 - 4) 20%;
 - 5) 30%;
- Правильный ответ: 1,2,4.
- ⊖ Расходы по продаже товаров принимаются к бухгалтерскому учету в сумме, исчисленной в денежном выражении, равной величине:
- 1) оплаты денежными средствами;
 - 2) образования кредиторской задолженности;
 - 3) поступления денежных средств;
 - 4) образования дебиторской задолженности;
- Правильный ответ: 1,2.
- ⊖ В соответствии с ПБУ 10 «Расходы организации» расходы по торговой деятельности группируются по следующим элементам:
- 1) материальные затраты;
 - 2) затраты на оплату труда;
 - 3) отчисления на социальные нужды;
 - 4) управленческие расходы;
 - 5) коммерческие расходы;
 - 6) амортизация;
 - 7) прочие затраты;
- Правильный ответ: 1,2,3,6,7.
- ⊖ Расходы по торговым операциям в целях налогообложения прибыли делятся на виды:
- 1) прямые расходы;
 - 2) косвенные расходы;
 - 3) накладные расходы;
 - 4) второстепенные расходы;
 - 5) общие расходы;
- Правильный ответ: 1,2.
- 1 _____ - это выбор торговой организацией цены, по которой товары отражаются в учете (приходятся и списываются)
- Правильный ответ: оценка.

- 2 Способ _____ - это оценка выбывающих товаров по себестоимости первых по времени поступления единиц
Правильный ответ: ФИФО.
- 3 _____ - это превышение фактических остатков над учетными данными при проведении инвентаризации товаров.
Правильный ответ: недостача.
- 4 Для полноты ведения аналитического учета счета 41 «Товары» предназначена оборотная ведомость по _____ счетам
Правильный ответ: аналитическим.
- 5 На счете 44 «Расходы на продажу» в торговой организации учитываются _____ расходы.
Правильный ответ: коммерческие.

Тип заданий: ситуационные задачи, миникейсы, расчетные задачи.

- 1 Торговая организация приобрела товары у поставщика за 160 тыс.руб., кроме того НДС 20% - ?. Затраты по перевозке по счету транспортной организации составили 2400 руб., в т.ч. НДС 20% - ?. Учетной политикой организации предусмотрено, что оценка поступивших товаров производится по фактической себестоимости. Фактическая себестоимость поступивших товаров составит:
1) 162400 рублей;
2) 162000 рублей;
3) 194400 рублей;
Правильный ответ: 2.
- 2 Торговая организация приобрела товары у поставщика за 160 тыс.руб., кроме того НДС 20% - ?. Затраты по перевозке по счету транспортной организации составили 2400 руб., в т.ч. НДС 20% - ?. Учетной политикой организации предусмотрено, что оценка поступивших товаров производится по покупной стоимости. Покупная стоимость оприходованных товаров составит:
1) 160000 рублей;
2) 162000 рублей;
3) 162400 рублей;
Правильный ответ: 1.
- 3 Торговая организация приобрела товары у поставщика за 160 тыс.руб., кроме того НДС 20% - ?. Затраты по перевозке по счету транспортной организации составили 2400 руб., в т.ч. НДС 20% - ?. Учетной политикой организации предусмотрено, что оценка поступивших товаров производится по
1) 2000 рублей;
2) 2880 рублей;
3) 2400 рублей;
Правильный ответ: 1.

покупной стоимости. Сумма расходов по доставке, отраженная на счете 44 «Расходы на продажу», составит:

- 4 От поставщика поступили товары на 22 тыс.руб. (в т.ч. НДС 10% - ?). При приемке обнаружена недостача товаров на сумму 165 руб. в ценах поставщика с учетом НДС. Стоимость товаров, подлежащих оприходованию на счет 41 «Товары», составит:
- 1) 19835 рублей;
2) 19850 рублей;
3) 21835 рублей;
Правильный ответ: 2.
- 5 От поставщика поступили товары на 22 тыс.руб., кроме того НДС 10% - ?. При приемке обнаружена недостача товаров на сумму 220 руб. в ценах поставщика с учетом НДС. Стоимость товаров, подлежащих оприходованию на счет 41 «Товары», составит:
- 1) 23980 рублей;
2) 21800 рублей;
3) 21780 рублей;
Правильный ответ: 2.
- 6 Получены товары от поставщика на 150 тыс.руб., кроме того НДС 10% - ?. Торговая наценка на поступивший товар составляет 25%. Учетной политикой предусмотрено, что поступившие товары оцениваются по продажным ценам. Продажная стоимость товаров составит:
- 1) 206250 рублей;
2) 187500 рублей;
3) 168750 рублей;
Правильный ответ: 1.
- 7 Получены товары от поставщика на 154 тыс.руб. (в т.ч. НДС 10% - ?.) Торговая наценка на поступивший товар составляет 30%. Учетной политикой предусмотрено, что поступившие товары оцениваются по продажным ценам. Продажная стоимость товаров составит:
- 1) 200200 рублей;
2) 182000 рублей;
3) 220220 рублей;
Правильный ответ: 1.
- 8 По результатам инвентаризации в торговой организации выявлена недостача товаров 500 руб. (согласно учетной политике учет товаров ведется в покупных ценах). Недостача товаров в пределах естественной убыли 300 руб. (по учетным ценам), а сверх норм была отнесена на материально ответственное лицо с возмещением причиненного ущерба по продажной цене товара в размере 235 руб. Сумма недостачи, подлежащей списанию на коммерческие расходы, составит:
- 1) 500 рублей;
2) 235 рублей;
3) 300 рублей;
Правильный ответ: 3.
- 9 По результатам инвентаризации в торговой организации обнаружена недостача товаров 2500 руб. (учет товаров ведется в продажных ценах). По расчету естественная убыль составила 2000 руб. (по учетным
- 1) 1200 рублей;
2) 1500 рублей;
3) 2000 рублей;
Правильный ответ: 1.

ценам). Средний процент торговой наценки 40%. Сумма недостачи, подлежащей списанию на коммерческие расходы, составит

1 По результатам инвентаризации в торговой организации обнаружена недостача товаров 2500 руб. (учет товаров ведется в продажных ценах). По расчету естественная убыль составила 2000 руб. (по учетным ценам). Средний процент торговой наценки 40%. Сумма недостачи, подлежащей списанию на виновное лицо, составит

- 1) 500 рублей;
- 2) 2000 рублей;
- 3) 2500 рублей;

Правильный ответ: 1.

1 На складе торговой организации проведена инвентаризация товаров, где установлено одновременно: 1) излишки товара «А» на сумму 3000 руб.; 2) недостача товара «Б» на сумму 4500 руб. По решению руководителя произведен зачет пересортицы между товарами «А» и «Б», а оставшаяся сумма списана на материально ответственное лицо. Сумма недостачи, подлежащая взысканию с виновного лица, составит:

- 1) 4500 рублей;
- 2) 1500 рублей;
- 3) 3000 рублей;

Правильный ответ: 2.

1 По данным бухгалтерского учета по счету 44 «Расходы на продажу» значит: сальдо начальное 2340 руб., произведено расходов за месяц 31600 руб. (в т.ч. транспортные расходы 855 руб.). По данным бухгалтерского учета по счету 41 «Товары» значит: оборот по продаже товаров 294 тыс.руб., остаток товара на конец месяца 156 тыс.руб. В учетной политике торговой организации предусмотрено частичное списание расходов на продажу. Рассчитать средний процент расходов на продажу на остаток товаров по статье «Расходы на транспортировку»...

- 1) 10,75%;
- 2) 0,71%;
- 3) 7,54%;

Правильный ответ: 2.

1 По данным бухгалтерского учета по счету 44 «Расходы на продажу» значит: сальдо начальное 2340 руб., произведено расходов за месяц 31600 руб. По данным бухгалтерского учета по счету 41 «Товары» значит: оборот по продаже товаров 294 тыс.руб., остаток товара на конец месяца 156 тыс.руб. В учетной политике торговой организации предусмотрено частичное списание расходов на продажу, а

- 1) 31294 руб.;
- 2) 32536 руб.;
- 3) 33940 руб.;

Правильный ответ: 2.

средний процент расходов на продажу составил 0,9%. Сумма коммерческих расходов, подлежащая списанию, составит:

1 По данным бухгалтерского учета по счету 44 «Расходы на продажу» значится: сальдо начальное 2340 руб., произведено расходов за месяц 31600 руб. По данным бухгалтерского учета по счету 41 «Товары» значится: оборот по продаже товаров 294 тыс.руб., остаток товара на конец месяца 156 тыс.руб. В учетной политике торговой организации предусмотрено полное списание расходов на продажу. а средний процент расходов на продажу составил 0,9%. Сумма коммерческих расходов, подлежащая списанию, составит:

- 1) 29890 рублей;
 - 2) 32536 рублей;
 - 3) 33940 рублей;
- Правильный ответ: 3.

1 По данным бухгалтерского учета по счету 42 «Торговая наценка» значится: сальдо на начало месяца 5562 руб., наценка по поступившим товарам 128300 руб. По данным бухгалтерского учета по счету 41 «Товары» значится: продано товаров 450200 руб., остаток товара на конец месяца 197100 руб. В учетной политике торговой организации предусмотрено, что оценка товаров ведется по продажным ценам и для определения реализованной наценки используется способ расчета валового дохода по среднему проценту. Рассчитать средний процент торговой наценки...

- 1) 19,82%;
 - 2) 28,5%;
 - 3) 20,68%;
- Правильный ответ: 3.

1 По данным бухгалтерского учета по счету 42 «Торговая наценка» значится предварительное сальдо 133862 руб. По данным бухгалтерского учета по счету 41 «Товары» значится: продано товаров 450200 руб., остаток товара на конец месяца 197100 руб. В учетной политике торговой организации предусмотрено, что оценка товаров ведется по продажным ценам и для определения реализованной наценки используется способ расчета валового дохода по среднему проценту. Сумма реализованной торговой наценки составит:

- 1) 40760 рублей;
 - 2) 133862 рублей;
 - 3) 93101 рублей;
- Правильный ответ: 3.

1 Проданы товары: выручка составила 12000 руб. (в т.ч. НДС 20% - ?),

- 1) прибыль 5400 рублей;
- 2) прибыль 3276 рублей;

- покупная стоимость проданных товаров 6400 руб. Финансовый результат от продажи товаров составит:
- 3) прибыль 3600 рублей;
Правильный ответ: 3.
- 1 Проданы товары: отпускная стоимость 10000 руб., кроме того НДС 10% - ?, Учетная стоимость проданных товаров 8500 руб. Финансовый результат от продажи товаров составит:
- 1) прибыль 500 рублей;
2) прибыль 2500 рублей;
3) прибыль 1500 рублей;
Правильный ответ: 3.
- 1 Торговая организация осуществляет продажу товаров, покупная стоимость которых составила 103 тыс.руб. и расходы, связанные с их продажей, 1000 руб. Продажная стоимость товара с учетом НДС (ставка 20% - ?) составила 132 тыс.руб. Финансовый результат от продажи товаров составит:
- 1) прибыль 28000 рублей;
2) прибыль 6000 рублей;
3) прибыль 1600 рублей;
Правильный ответ: 2.
- 2 Организация розничной торговли за отчетный период продала товаров населению на 144000 руб., в т.ч. НДС 20% - ? По расчету, составленному бухгалтером, реализованная торговая наценка составила 50 тыс.руб., а расходы на продажу, подлежащие списанию – 28 тыс.руб. В учетной политике торговой организации предусмотрено, что оценка товаров ведется по продажным ценам. Финансовый результат от продажи товаров составит:
- 1) прибыль 22000 рублей;
2) убыток 2000 рублей;
3) убыток 6800 рублей;
Правильный ответ: 2.

УЧЕТ И АУДИТ В КРЕДИТНЫХ ОРГАНИЗАЦИЯХ

(семестр: 7; промежуточная аттестация: зачет)

Тип заданий: выбор одного правильного варианта из предложенных вариантов ответов

1. Баланс банка включает в себя столько разделов:
- 1) 7
2) 5
3) 6
Правильный Ответ: 1
2. На счетах депо отражаются:
- 1) кредиты и средства, предоставленные Минфину России
2) депозитарные операции с ценными эмиссионными бумагами
3) договорные условия депозитов, вкладов, прочих привлеченных средств
Правильный Ответ: 2
3. Базовая модель баланса коммерческого банка выглядит таким образом:
- 1) актив > пассив
2) пассив > актив
3) актив = пассив
Правильный Ответ: 3

4. 4. В целях исключения злоупотреблений со средствами клиентов полномочия работников кассы и бухгалтерии:
- 1) разделены
2) дублируют друг друга
3) совмещены
Правильный Ответ: 1
5. 5. Из представленного ниже, к принципам построения баланса банка можно отнести:
- 1) при построении баланса нет необходимости в обеспечении достоверности данных и наглядности их изображения
2) баланс должен иметь разрозненную схему построения для всех балансовых учреждений
3) баланс должен иметь экономически и логически обоснованные принципы группировки статей
Правильный Ответ: 3
6. 6. Из представленного ниже, к принципам построения баланса банка можно отнести:
- 1) баланс должен иметь разрозненную схему построения для всех балансовых учреждений
2) баланс должен быть легко читаем и предельно ясен
3) при построении баланса нет необходимости в обеспечении достоверности данных и наглядности их изображения
Правильный Ответ: 2
7. 7. Сто система регистрации и обобщения информации о совершаемых налогоплательщиком однородных операциях, приводящих к возникновению доходов или расходов, учитываемых при исчислении налоговой базы в соответствии с порядком, установленным НК РФ:
- 1) налоговая декларация
2) бухгалтерский учет
3) налоговый учет
Правильный Ответ: 3
8. 8. Данные бухгалтерского учета используются Центральным банком России для:
- 1) регулирования банковской деятельности
2) определения величины собственных средств, предоставленных кредитной организации
3) оценки возможности получить часть прибыли в виде дивидендного дохода
Правильный Ответ: 1
9. 9. Агентами валютного контроля в РФ являются:
- 1) нерезиденты, осуществляющие валютные операции
2) физические лица
3) уполномоченные банки
Правильный Ответ: 3
10. 10. Как называется принцип построения Плана счетов банковского учета, предполагающий, что активы и пассивы учитываются по их первоначальной стоимости на момент приобретения или
- 1) открытость
2) «единица измерения»
3) непрерывность деятельности
Правильный Ответ: 2

- возникновения:
11. 11. Отсутствие кредитного риска (вероятность финансовых потерь вследствие неисполнения либо ненадлежащего исполнения заемщиком обязательств по ссуде равна нулю) относится к:
- 1) I (высшей) категории качества (стандартные ссуды)
2) II (высшей) категории качества (сомнительны ссуды)
3) III (высшей) категории качества (нестандартные ссуды)
Правильный Ответ: 1
12. 12. В лицевых счетах показывается:
- 1) входящий остаток на конец дня
2) входящий остаток на начало дня
3) исходящий остаток на конец дня
Правильный Ответ: 2
13. 13. В лицевых счетах показывается:
- 1) обороты по дебету и кредиту, отраженные по каждому документу (сводному документу)
2) остаток до отражения каждой операции и на начало дня
3) входящий остаток на конец дня
Правильный Ответ: 1
14. 14. В лицевых счетах показывается:
- 1) остаток до отражения каждой операции и на начало дня
2) дата будущей операции по счету
3) дата предыдущей операции по счету
Правильный Ответ: 3
15. 15. В кассовых и мемориальных ордерах на оприходование и списание ценностей и документов, хранящихся в кладовой, итоговые суммы повторяются:
- 1) прописью
2) цифрами
3) не повторяются
Правильный Ответ: 1
16. 16. Депозитный сертификат коммерческий банк выдает:
- 1) юридическим и физическим лицам по решению банка
2) юридическим лицам
3) физическим лицам
Правильный Ответ: 2
17. 17. Сверка аналитического учета с синтетическим по оборотам производится ... по заключительным оборотам прошлого года и по оборотам текущего года:
- 1) не производится
2) совместно
3) отдельно
Правильный Ответ: 3
18. 18. Учет произведенных расходов ведется на активном счете первого порядка:
- 1) 072
2) 702
3) 207
Правильный Ответ: 2
19. 19. Счета, открытые клиентам, регистрируются в книге регистрации:
- 1) счетов, находящихся под арестом
2) пролонгированных счетов
3) открытых счетов
Правильный Ответ: 3
20. 20. Операция банка в виде купли-продажи ценных бумаг от имени клиента или по его поручению, а также за счет
- 1) чистая прибыль с ценными бумагами
2) торговая операция с ценными бумагами
3) финансовый лизинг с ценными бумагами
Правильный Ответ: 2

средств самого банка:

21. 21. Для учета наличных денежных средств в рублях и иностранной валюте, находящихся в банкоматах, которые принадлежат кредитной организации, предназначен именно этот счет:
- 1) 20208
2) 20202
3) 20207
Правильный Ответ: 1
22. 22. Соглашение, на основании которого заёмщик приобретает право на получение и использование в течение обусловленного срока денежных средств:
- 1) привлеченные средства
2) кредитная линия
3) кредитная политика
Правильный Ответ: 2
23. 23. Приход денежных средств в кассу банка отражается по:
- 1) дебету и кредиту счета 20202 «Касса кредитных организаций»
2) кредиту счета 20202 «Касса кредитных организаций»
3) дебету счета 20202 «Касса кредитных организаций»
Правильный Ответ: 3
24. 24. К учету процентов по размещенным средствам, отнесенным в установленном Банком России порядке, ко 2-й и выше группе риска применяется только такой метод:
- 1) начислений
2) кассовый
3) экспертных оценок
Правильный Ответ: 2
25. 25. Основой организации первичного учета является утвержденный главным бухгалтером:
- 1) проект документооборота
2) модель документооборота
3) график документооборота
Правильный Ответ: 3
26. 26. При осуществлении безналичных расчетов КБ:
- 1) при необходимости вмешивается в договорные отношения хозяйствующих субъектов
2) несет Ответ:ственность за несвоевременное и неправильное списание или зачисление средств на счета клиентов
3) осуществляет платежи без распоряжения владельца счета в порядке очередности
Правильный Ответ: 2
27. 27. Получив из кассы ордер с подписью кассира о приеме денег, он осуществляет зачисление денежных средств на счет клиента:
- 1) Ответ:ственный исполнитель
2) кассир
3) бухгалтер
Правильный Ответ: 1
28. 28. Кредитная организация имеет право в одностороннем порядке изменять процентные ставки по кредитам, вкладам, так ли это:
- 1) да
2) в редких случаях
3) нет
Правильный Ответ: 3

29. 29. Кассовый работник приходной кассы ведет ежедневные записи принятых от клиентов и сданных заведующему кассой денежных сумм в ... принятых и выданных денег:
- 1) книге учета
2) журнале учета
3) тетраде учета
Правильный Ответ: 1
30. 30. На расчетных документах, предоставляемых в банк клиентами, подписи руководителя и главного бухгалтера предприятия и оттиск печати ставятся:
- 1) на любом экземпляре
2) только на первых экземплярах
3) на всех экземплярах
Правильный Ответ: 2
31. 1. Внешними пользователями экономической информации бухучёта являются:
- 1) Совет Банка;
2) работники банка;
3) НБУ;
4) акционеры банка.
Правильный Ответ: 3
32. 2. Для чего служит налоговый учёт?:
- 1) предоставление пользователям информации о состоянии активов и обязательств, результатах финансовой деятельности и их изменениях;
2) обеспечения руководства банка и его подразделений оперативной финансовой и нефинансовой информацией в определенной ими форме для планирования, оценки, контроля и использования своих ресурсов;
3) накопления данных о валовых доходах и валовых расходах в соответствии с действующим законодательством
Правильный Ответ: 3
33. 3. Кто несет ответственность за проведение документов, которые противоречат действующему законодательству и которые исполнены с его разрешения:
- 1) главный бухгалтер;
2) составитель документа;
3) руководитель банка
Правильный Ответ: 3
34. 5. Проверка тождественности данных аналитических счетов соответствующим счетам синтетического учета обязательно осуществляется:
- 1) не реже одного раза в месяц;
2) 1 раз в 3 месяца;
3) 1 раз в 6 месяцев;
4) 1 раз в 10 дней.
Правильный Ответ: 1
35. 6. Бухгалтерский контроль – это:
- 1) это совокупность процедур, которые обеспечивают соблюдение положений внутренних и внешних нормативных актов при осуществлении операций банка и достоверность и полноту информации;
2) совокупность процедур, которые дают возможность обеспечить сохранность активов банка и достоверность отчетности, которая составляется службой бухгалтерского учета на

- основе данных, полученных от операционных подразделений;
- 3) это совокупность процедур, согласно с которыми руководство банка делегирует свои полномочия;
- 4) совокупность определенных в пределах действующего законодательства принципов, методов и процедур, которые используются банком для составления и представления финансовой отчетности.
- Правильный Ответ: 2
36. При учете валовых доходов и валовых расходов целесообразно вести налоговый учет, используя:
- 1) 2 класс;
- 2) 5 класс;
- 3) 6 класс;
- 4) 8 класс.
- Правильный Ответ: 4
37. 8. Какой класс счетов определяет взаимоотношения между Национальным и коммерческими банками, а также между коммерческими банками:
- 1) 1;
- 2) 2;
- 3) 3;
- 4) 4.
- Правильный Ответ: 1
38. 9. Порядок и требования осуществления банками, их филиалами и отделениями кассовых операций в национальной и иностранной валютах устанавливает:
- 1) Закон Украины «О банках и банковской деятельности»;
- 2) Инструкция о кассовых операциях в банках Украины;
- 3) Инструкция об организации эмиссионно-кассовой работы в учреждениях банков Украины, утвержденная постановлением Правления НБУ;
- 4) Положение об организации наличного обращения и ведения эмиссионно-кассовых операций в банковской системе в особый период, утвержденное постановлением Правления НБУ.
- Правильный Ответ: 2
39. 10. Подотчетные лица обязаны подать в бухгалтерию банка отчет о расходовании полученных под отчет авансовых сумм по командировкам в срок:
- 1) в течение пяти рабочих дней по возвращении работника из командировки;
- 2) в течение одного рабочего дня по возвращении работника из командировки;
- 3) в течение трех рабочих дней по возвращении работника из командировки;
- 4) в течение десяти рабочих дней по возвращении работника из командировки.
- Правильный Ответ: 3
40. 11. Ответственными лицами в хранилище ценностей, на которых возлагаются обязанности по хранению наличности операционной кассы и других ценностей в хранилище ценностей, должны
- 1) не менее одного года;
- 2) не менее двух лет;
- 3) не менее трех лет;
- 4) свыше пяти лет.
- Правильный Ответ: 1

- назначаться должностные лица,
стаж работы которых в
банковской системе:
41. 13. Денежные чеки
действительные на протяжении:
- 1) 20 календарных дней;
2) 30 календарных дней;
3) 10 календарных дней;
4) 60 календарных дней.
Правильный Ответ: 3
42. 15. ЧП «НИКА» снимает
наличные со своего счета для
выдачи заработной платы
работникам (как эта операция
отражается в учете):
- 1) Дт Кр
2600 1002
2) Дт Кр
2220 1002
3) Дт Кр
2620 1002
4) Дт Кр
3551 1002
Правильный Ответ: 1
43. 16. В случае выявления
сомнительных относительно
подлинности банкнот (монет) во
время принятия, выдачи,
обработки денежных знаков
национальной и банкнот
иностранной валюты банк
должен изъять их с
оформлением справки об
изъятии (принятии) банкнот
(монет) для исследования:.
- 1) в двух экземплярах;
2) в трёх экземплярах;
3) в четырёх экземплярах;
4) в пяти экземплярах
Правильный Ответ: 2
44. 17. Контроль за выполнением
кассовых операций
осуществляет:
- 1) главный бухгалтер;
2) руководитель банка;
3) кассир;
4) заведующий кассой.
Правильный Ответ: 3
45. 20. Исследование сомнительных
банкнот (монет) проводится:
- 1) бесплатно;
2) за счёт банка;
3) за счёт НБУ;
4) нет правильного Ответ: а.
Правильный Ответ: 1
46. Банк выкупает у физических
лиц собственные доли в
уставном капитале
- 1) Д – 10208 К – 20202
2) Д – 10502 К – 20202
3) Д – 20202 К – 105(01-02)
Правильный Ответ: 2
47. Открытие покрытого
(депонированного) аккредитива
в российских рублях на
балансовых счетах главы А.
«Балансовые счета» при
условии, что банк-эмитент
является и исполняющим
банком по этому аккредитиву
отражается бухгалтерской
проводкой:
- 1) Дебет 40702 Кредит 40901
2) Дебет 40702 Кредит 30102
3) Дебет 40702 Кредит 47422
Правильный Ответ: 1

48. Плательщиком оплачено акцептованное ранее платёжное требование:
- 1) Д р/с плательщика К 30102, р/с получателя Д 90901 К 99999
 - 2) Д р/с плательщика К р/с получателя, 30102 Д 99999 К 90902
 - 3) Д р/с плательщика К 30102, р/с получателя Д 99999 К 90901.
- Правильный Ответ: 3
49. Открыт покрытый аккредитив в банке-исполнителе платежа:
- 1) Д 40901 К 30102
 - 2) Д 30102 К 40901
 - 3) Д 40702 К 40901
- Правильный Ответ: 2
50. Активы принимаются к бухгалтерскому учету
- 1) по фактической стоимости
 - 2) по их первоначальной стоимости
 - 3) по текущей (справедливой) стоимости
- Правильный Ответ: 2
51. Банковские здания, поступающие в оплату акций, отражаются бухгалтерской проводкой:
- 1) Дебет 60322 Кредит 10207
 - 2) Дебет 60401 Кредит 60322
- Правильный Ответ: 2
52. Проводкой Д30208 К60322 оформляются:
- 1) Безналичные перечисления в уставный капитал действующего акционерного банка в период проведения подписки на акции.
 - 2) Безналичные перечисления в уставный капитал акционерного банка после регистрации проспекта эмиссии.
 - 3) Безналичные перечисления в уставный капитал акционерного банка при первом выпуске акций
- Правильный Ответ: 1
53. Учет сумм гарантий по непокрытым (гарантированным) аккредитивам осуществляется банком эмитентом на внебалансовом счете главы В. «Внебалансовые счета»:
- 1) 91315 Выданные гарантии и поручительства
 - 2) 90907 «Выставленные аккредитивы»
- Правильный Ответ: 2
54. Положительные разницы между ценой размещения акций и их номинальной стоимостью отражаются на балансовом счете главы А. «Балансовые счета»:
- 1) 70601 «Доходы»
 - 2) не отражается
 - 3) 10602 «Эмиссионный доход»
- Правильный Ответ: 3
55. Учет сумм, списанных со счета клиента негосударственной коммерческой организации для перечисления через подразделение расчетной сети Банка России при отсутствии средств на корреспондентском счете, оформляется проводкой:
- 1) Д 40702 К 30223
 - 2) Д 40702 К 47422
 - 3) Д 40702 К 47418
- Правильный Ответ: 3
56. Операцией, отражаемой бухгалтерской проводкой Дебет 45505 Кредит 20202, является
- 1) выдача кредита в иностранной валюте физическому лицу – резиденту РФ;
 - 2) выдача кредита или в российских рублях,

- операция:
- или в иностранной валюте физическому лицу – резиденту РФ;
3) выдача кредита в российских рублях физическому лицу – резиденту РФ;
Правильный Ответ: 3
57. Депонирование средств для расчетов чеками проводится по балансу:
1) Д р/с чекодателя К 30102
2) Д 40903 К р/с чекодержателя
3) Д р/с чекодателя К 40903
Правильный Ответ: 3
58. Формирование резервного фонда по результатам финансового года оформляется проводкой:
1) Д 70606 К 10701
2) Д 70502 К 10701
3) Д 70706 К 10701
Правильный Ответ: 1
59. На каком счете учитываются гарантии и поручительства, выданные банком
1) счет 91305
2) 91315
3) счет 60315
Правильный Ответ: 2
60. В банке-эмитенте открыт покрытый аккредитив:
1) Д 30102 К 40901
2) Д 40901 К р/с плательщика
3) Д р/с плательщика К 30102 Д 90907 К 99999
Правильный Ответ: 3
61. Выдача кредита в иностранной валюте банку – резиденту РФ на срок 1 день отражается бухгалтерской проводкой:
1) Дебет 32002 Кредит 30102
2) Дебет 32002 Кредит 30114
3) Дебет 47422 Кредит 30110
Правильный Ответ: 2
62. Зачисление средств на счёт "Ностро" при совпадении ДПП с датой перечисления средств оформляется записью:
1) Д расч, тек. и др. счетов К 30110
2) Д 30110 К 30109
3) Д 30110 К расч, тек. и др. счетов
Правильный Ответ: 3
63. Счет 91414 ведется для учета неиспользованных кредитных линий и лимитов по кредитам в виде "овердрафт"
1) Банком – заемщиком
2) Банком – заемщиком и банком – кредитором
3) Банком – кредитором
Правильный Ответ: 1
64. Оплата акций кредитной организации - эмитента при ее учреждении производится:
1) по рыночной стоимости
2) по стоимости не ниже номинальной
3) только по номинальной стоимости
Правильный Ответ: 2
65. При расчетах через внутрибанковскую расчетную систему в банке - отправителе платежа делаются проводки (при совпадении ДПП с датой списания средств):
1) Д 30302 К р/с
2) Д р/с К 30301
3) Д р/с К 30220
Правильный Ответ: 2
66. Документы, поступающие в операционное время в бухгалтерские службы, подлежат отражению по счетам кредитной организации
1) в этот же день
2) только после проверки их контролирующим работником
3) на следующий день
Правильный Ответ: 1
67. Физическими лицами депонированы средства для расчетов банковскими картами:
1) Д 20208 К 20202
2) Д 20202 К 40817
3) Д 42308 К 20208
Правильный Ответ: 2

68. Счет 30220 используется при расчетах через счета «Лоро» и «Ностро»:
- 1) При проведении клиентских операций, когда ДПП не совпадает с датой списания средств.
 - 2) При проведении платежей по хозяйственно-финансовой деятельности, когда ДПП не совпадает с датой списания средств.
 - 3) При подкреплении банком - респондентом своего счета в банке-корреспонденте.
- Правильный Ответ: 1
69. Отражение операций по получению наличных денежных средств в кассу банка с корреспондентского счета «НОСТРО» отражается бухгалтерской проводкой:
- 1) Дебет 30109 Кредит 20202
 - 2) Дебет 20202 Кредит 30110
 - 3) Дебет 20202 Кредит 30102
- Правильный Ответ: 2
70. Операцией, отражаемой бухгалтерской проводкой Дебет 30102 Кредит 61209, является операция:
- 1) возврат денежных средств, перечисленных ранее поставщику банка
 - 2) поступление денежных средств за реализованные основные средства
 - 3) поступление денежных средств за аренду депозитных ячеек
- Правильный Ответ: 2
71. На какой счет зачисляется сумма эмиссионного дохода
- 1) счет 102
 - 2) счет 10602
 - 3) счет 10601
- Правильный Ответ: 2
72. Выдача кредитов физическим лицам из кассы банка в зависимости от срока предоставленного кредита
- 1) Д – 455(02-07) К -20209
 - 2) Д - 20202 К – К –
 - 3) Д – 455(02-07) Д – К - 20202
- Правильный Ответ: 3
73. Списание средств с расчетного счета клиента коммерческой негосударственной организации для перечисления через корреспондентский счет "Ностро" при несовпадении с ДПП оформляется проводкой:
- 1) Д 40702 К 30220
 - 2) Д 40702 К 30223
 - 3) Д 30110 К 30220
- Правильный Ответ: 1
74. Расчетные документы клиентов банка, ожидающие акцепта для оплаты, приняты к учету в картотеке, отражаются бухгалтерской проводкой:
- 1) Дебет 90901 Кредит 99999
 - 2) Дебет 90902 Кредит 90901
 - 3) Дебет 99999 Кредит 90902
- Правильный Ответ: 1
75. Списание денежных средств с корреспондентского счета «ЛОРО» в банке - корреспонденте отражается бухгалтерской проводкой:
- 1) Дебет 30109 Кредит 30102
 - 2) Дебет 30114 Кредит 40702
 - 3) Дебет 40702 Кредит 30109
- Правильный Ответ: 1
76. Клиентом банка - негосударственной финансовой компанией внесены наличные деньги для зачисления на свой
- 1) Д 20202 К 40701
 - 2) Д 40701 К 20202
 - 3) Д 20204 К 40702
- Правильный Ответ: 1

- расчетный счет:
77. Проводкой Д 60322 К 102 оформляется:
- 1) Оприходование в уставной капитал денежных средств, поступивших в оплату акций (после регистрации отчета об итогах выпуска).
 - 2) Возврат денежных средств при расторжении договора купли - продажи акций в период проведения подписки.
 - 3) Поступление денежных средств в безналичном порядке в оплату акций (до регистрации отчета об итогах выпуска).
- Правильный Ответ: 1
78. При формировании уставного капитала акции банка оплачены валютными средствами в безналичной форме (при 1-ом выпуске акций):
- 1) Д 30102 К 102.
 - 2) Д 30208 К 102.
 - 3) Д 30114 К 102.
- Правильный Ответ: 3
79. Проводкой Д91316 К 99998 оформляется:
- 1) Возврат средств, предоставленных в рамках договора об открытии кредитной линии
 - 2) Закрытие кредитной линии по истечении срока договора
 - 3) Открытие кредитной линии
- Правильный Ответ: 2
80. Учтены лимиты по предоставлению кредита в виде овердрафта:
- 1) Д 45201 К 40702
 - 2) Д 99999 К 91317
 - 3) Д 91309 К 99998
- Правильный Ответ: 2
81. Банком выкуплены собственные обыкновенные акции без изменения величины уставного капитала у физического лица:
- 1) Д 10501 К 20202
 - 2) Д 10502 К 30102
 - 3) Д 10207 К 20202
- Правильный Ответ: 1
82. Денежные средства зачислены на корсчет банка при неправильном наименовании клиента:
- 1) Д 30102 К 47416
 - 2) Д 30102 К 47418
 - 3) Д 30102 К 47417
- Правильный Ответ: 1

Тип заданий: Выбор нескольких правильных вариантов из предложенных вариантов ответов; установление соответствия; установление правильной последовательности; тест на открытый ответ.

- С помощью каких счетов обеспечивается ведение синтетического учёта:
- 1) 1;
 - 2) 2;
 - 3) 3;
 - 4) 4
- Правильный Ответ 2,3,4
2. Выдача наличности тем банком, который передает наличность другому банку, проводится по:
- 1) приходно-расходным кассовым ордерам;
 - 2) договору;
 - 3) расходному кассовому ордеру;
 - 4) доверенности.
- Правильный Ответ 1,4
3. Какими документами кассир приходной кассы оформляет
- 1) заявление на перевод;
 - 2) денежный чек;

- прием денежной наличности: 3) уведомление;
4) приходный кассовый ордер.
Правильный Ответ 1,3,4
4. Ревизия денег и ценностей в хранилищах проводится: 1) 1 раз в месяц;
2) ежегодно по состоянию на 1.01 нового года;
3) каждый день;
4) при смене руководителя.
Правильный Ответ 2,4
5. Исследование сомнительных банкнот (монет) национальной валюты осуществляется: 1) Центральным хранилищем;
2) Департаментом налично-денежного обращения;
3) НБУ;
4) территориальными управлениями.
Правильный Ответ 1,2,4
6. Какие из перечисленных документов относятся к категории служебных банковских документов: 9) исправительный ордер
10) мемориальный ордер
11) приходный ордер
12) расходный ордер
Правильный Ответ: 1,2
7. Какие документы из перечня являются приложениями к кредитному договору: 9) договор залога
10) договор гарантии
11) договор купли-продажи
12) договор займа
Правильный Ответ: 1,2
8. На основании _____ (ввести название документа) клиента банк может изменить номер его расчетного счета
Правильный Ответ: устава
9. Какие из перечисленных ниже документов должен подготовить коммерческий банк для открытия ему корреспондентского счета в РКЦ Банка России: 11) справку из налоговой инспекции о постановке на учет
12) учредительный договор
13) кредитный договор
14) договор займа
15) договор поставки
Правильный Ответ: 1,2
10. Счет _____ (ввести пятизначный номер счета) используются для отражения операции начисления процентов по выданному банком кредиту:
Правильный Ответ: 47427
11. В денежном хранилище коммерческого банка могут находиться: 7) наличные деньги банка
8) залоговое имущество заемщиков
9) поручения клиентов
Правильный Ответ: 1,2
12. _____ (ввести слово) счета открываются коммерческим банкам в рамках договора об их расчетно-кассовом обслуживании:
Правильный Ответ: корреспондентские
13. Какие графы содержат в таблице лицевого счета: 9) обороты
10) дата совершения операций
11) номер счета-корреспондента

основного счета

12) количество выданных кредитов

Правильный Ответ: 1,2,3

14. Основными принципами организации межбанковских безналичных расчетов являются следующие:
- 4) платежи по счетам клиентов производятся только при наличии денежных средств на них
- 5) клиенты могут использовать любые формы расчетов со своими партнерами в соответствии с заключенными договорами, которые их предусматривают
- 6) клиенты должны обязательно получать кредиты от банков
- Правильный Ответ: 1,2
15. С какими целями коммерческие банки устанавливают между собой прямые корреспондентские отношения:
- 5) для получения различных льгот от банков-корреспондентов
- 6) для сокращения сроков выполнения банковских операций
- 7) для упрощения межбанковских расчетов
- 8) для выдачи кредитов своим клиентам
- Правильный Ответ: 1,2,3
16. Какие счета коммерческого банка относятся к счетам синтетического учета:
- 5) счета 1-го порядка
- 6) счета 2-го порядка
- 7) счета 3-го порядка
- 8) счета 4-го порядка
- Правильный Ответ: 1,2
17. Содержание банковских счетов ____ порядка детализируют и уточняют лицевые счета:
- Правильный Ответ: 2-го
18. Заявление _____ (введите название документа) принадлежит к группе юридических документов банка и его клиентов:
- Правильный Ответ: на открытие счета
19. Какие операции входят в расчетно-кассовое обслуживание клиентов коммерческого банка:
- 3) зачисление средств, поступивших от партнеров
- 4) выдача наличных на заработную плату
- Ответ: 1,2
- Правильный Ответ: его клиентов
20. На активных счетах Плана счетов бухгалтерского учета кредитных организаций учитывается размещение средств банка и _____.
21. Консолидированным банковским балансом является:
- 4) отчетный баланс
- 5) укрупненный баланс
- 6) промежуточный баланс
- Правильный Ответ: 1,2
22. При отражении банковской
- Правильный Ответ: вспомогательный.

операции по приобретению денежных чеков, книжек коммерческим банком в Банке России на счетах внебалансового учета используются основной и

- внебалансовые счета:
23. При выполнении бухгалтерских проводок по отражению финансового результата банковской деятельности используются счета из подраздела _____ (введите номер) Плана счетов. Правильный Ответ: 707
24. Банковская операция по созданию резерва на возможные потери по кредиту, предоставленному другому банку на срок до 30-ти дней отражается: Дт 70209 Кт _____ (введите пятизначный номер) Правильный Ответ: 32015
25. Банковская операция погашения просроченных процентов за кредит клиентом банка - негосударственной коммерческой организацией отражается: Дт 40702 Кт _____ (введите пятизначный номер) Правильный Ответ: 45912
26. Банковская операция по реформации баланса в связи с дополнительными отчислениями средств по его чистой прибыли отражается: Дт 70801 Кт _____ (введите пятизначный номер) Правильный Ответ: 10801
27. Банковская операция по капитализации начисленных процентов по депозитному вкладу в банк его клиента - негосударственной коммерческой организации сроком до 180-ти дней отражается: Дт 47426 Кт _____ (введите пятизначный номер) Правильный Ответ: 42204
28. Банковская операция учета ценных бумаг, принятых в качестве обеспечения за предоставленный кредит отражается: Дт 99998 Кт

- _____ (введите пятизначный номер)
29. Банковская операция по начислению процентов за привлеченный межбанковский кредит отражается: Дт 70606 Кт _____ (введите пятизначный номер) Правильный Ответ: 47426
30. Банковская операция по уплате начисленных процентов по расчетному счету его клиента - коммерческой организации, находящийся в федеральной собственности в связи с большим остатком денежных средств на нем отражается: Дт 47426 Кт _____ (введите пятизначный номер) Правильный Ответ: 40502
31. Банковская операция погашения просроченных процентов за кредит клиентом банка - негосударственной коммерческой организацией отражается: Дт _____ (введите пятизначный номер) Кт 45912 Правильный Ответ: 40702
32. Банковская операция по возвращению владельцам их ценных бумаг, принятых банком ранее на хранение отражается: Дт 99998 Кт _____ (введите пятизначный номер) Правильный Ответ: 90803
33. Банковская операция по отчислению средств в его резервный фонд отражается: Дт 70612 Кт _____ (введите пятизначный номер) Правильный Ответ: 10701
34. Банковская операция по вводу в эксплуатацию основного средства банка отражается: Дт 60401 Кт _____ (введите пятизначный номер) Правильный Ответ: 60701
35. Банковская операция по дополнительному начислению дивидендов акционерам при реформации баланса отражается: Дт 70801 Кт _____ (введите пятизначный номер) Правильный Ответ: 60320
36. Банковская операция погашения процентов за кредит, полученный банком у другого банка сроком до 30-ти дней Правильный Ответ: 30102

- отражается: Дт 47426
Кт _____ (введите
пятизначный номер)
37. Банковская операция по начислению налога на прибыль отражается: Дт 70611
Кт _____ (введите
пятизначный номер) Правильный Ответ: 60301(02)
38. Банковская операция перечисления средств со счета коммерческого банка, имеющего корреспондентский счет типа "ЛОРО" в нашем банке, на счет клиента нашего банка - негосударственной коммерческой организации отражается: Дт 30109 Кт _____ (введите
пятизначный номер) Правильный Ответ: 40702
39. Банковская операция погашения процентов по депозитному вкладу другого коммерческого банка отражается: Дт 47426
Кт _____ (введите
пятизначный номер) Правильный Ответ: 30102
40. Банковская операция перечисления средств счета клиента банка - индивидуального предпринимателя партнеру, не клиенту банка - коммерческой организации, находящейся в федеральной собственности, отражается: Дт 40802
Кт _____ (введите
пятизначный номер) Правильный Ответ: 30102

Тип заданий: ситуационные задачи, миникейсы, расчетные задачи.

Задание 1. Какие бухгалтерские проводки выполняются в банке по состоянию на 1 января нового года?

Правильный Ответ: Д 70706 К 70606
К 70601 К 70701

Задание 2. Какой бухгалтерской проводкой отражается банковская операция погашения банком процентов по собственной облигации со сроком до 180-ти дней другому банку?

Правильный Ответ: Д 52501 К 30102

Задание 3. Какими двумя бухгалтерскими проводками отражается банковская операция погашения собственного банковского векселя сроком до 180-ти дней клиенту - индивидуальному предпринимателю с учетом дисконта?

Правильный Ответ:

Д 52304 К 40802

Д 70606 К 52502

Задание 4. Какой бухгалтерской проводкой отражается банковская операция пролонгации депозитного вклада сроком до 100 дней первоначально размещенным нашим банком в другом банке сроком до 90 дней?

Правильный Ответ: Д 32007 К 32005

Задание 5. Какими бухгалтерскими проводками отражаются банковские операции по учету финансового результата его деятельности за год?

Д 70801 К 70706

Правильный Ответ: Д 70701 К 70801

Задание 6. Какой бухгалтерской проводкой отражается банковская операция по учету дисконта по собственному банковскому векселю, выпущенному сроком до одного года?

Правильный Ответ: Д 52502 К 52305

Задание 7. Какой бухгалтерской проводкой отражается банковская операция по выплате заработной платы сотрудникам банка?

Правильный Ответ: Д 60305(06) К 20202

Задание 8. Какой бухгалтерской проводкой отражается банковская операция по использованию резерва на возможные потери по ссудам в связи с непогашением клиентом банка - индивидуальным предпринимателем своего просроченного кредита, полученного в банке ранее на срок до трех лет?

Правильный Ответ: Д 45415 К 45814

Задание 9. Какой бухгалтерской проводкой отражается банковская операция по перечислению его клиентом - негосударственной финансовой организацией платы в банк за свое расчетное обслуживание?

Правильный Ответ: Д 40701 К 70601

Задание 10. Какой бухгалтерской проводкой отражается банковская операция по уплате налога на имущество в налоговую инспекцию, не являющуюся клиентом банка?

Правильный Ответ: Д 60311(12) К 30102

Задание 11. Какой бухгалтерской проводкой отражается банковская операция по авансовому платежу налога на прибыль в налоговую инспекцию?

Правильный Ответ: Д 60301(02) К 30102

Задание 12. Какой бухгалтерской проводкой отражается банковская операция по внесению средств в уставный капитал банка, созданного в форме акционерного общества другим банком, в котором первый банк имеет корреспондентский счет типа "НОСТРО" ?

Правильный Ответ: Д 30110 К 10207

Задание 13. Какой бухгалтерской проводкой отражается банковская операция по выплате дивидендов акционерам наличными деньгами?

Правильный Ответ: Д 60320 К 20202

Задание 14. Какой бухгалтерской проводкой отражается банковская операция по снятию с учета платежного требования в связи с его акцептом?

Правильный Ответ: Д 99999 К 90901

Задание 15. Какой бухгалтерской проводкой отражается банковская операция по учету просроченного опротестованного векселя другого банка со сроком погашения до 180-дней?

Правильный Ответ: Д 51408 К 51409

Задание 16. Какой бухгалтерской проводкой отражается банковская операция погашения просроченного кредита, предоставленного банком ранее своему клиенту - коммерческой организации, находящейся в государственной (кроме федеральной) собственности сроком одного года?

Правильный Ответ: Д 40602 К 45809

Задание 17. Какой бухгалтерской проводкой отражается банковская операция по отчету сотрудника банка об истраченных деньгах, полученных им ранее под отчет на приобретение канцелярских товаров для банковских нужд?

Правильный Ответ: Д 70606 К 60307(08)

Задание 18. Какой бухгалтерской проводкой отражается банковская операция перечисления средств со счета коммерческого банка, имеющего корреспондентский счет типа "ЛОРО" в нашем банке, на счет клиента нашего банка - негосударственной коммерческой организации?

Правильный Ответ: Дт 30109 Кт 40702

Задание 19. Какой бухгалтерской проводкой отражается банковская операция погашения процентов по депозитному вкладу другого коммерческого банка?

Правильный Ответ: Дт 47426 Кт 30102

Задание 20. Какой бухгалтерской проводкой отражается банковская операция перечисления средств счета клиента банка - индивидуального предпринимателя партнеру, не клиенту банка - коммерческой организации, находящейся в федеральной собственности?

Правильный Ответ: Дт 40802 Кт 30102